

V5128

EAN 4047728051286

18 / 22t



SUV
Van



Standardní sada pro demontáž / montáž ložisek kol / nábojů kol

- Efektivní metoda pro demontáž nábojů kol
- Výrazná časová úspora oproti dosavadním systémům
- Ve spojení s hydraulickým válcem nebo mechanickým vřetenem
- Výměna ložisek kol přímo na vozidle v minimálním čase
- Bez demontáže snímače ABS, otočného čepu, pružící jednotky nebo kloubů spojovací tyče
- Nastavení geometrie nebo odvzdušnění brzd není nutné
- Všechny díly jsou přizpůsobeny velikostem ložisek kol, které se v současnosti nacházejí na trhu
- Montážní podložky mají stejné vedení a lze je používat na dvou stranách
- Sada obsahuje montážní podložky s $\varnothing 62 - 83$ mm a podložky náboje s $\varnothing 34 - 60$ mm, ložisková pánev je vhodná pro ložiska kol do $\varnothing 94$ mm



Základní sada

23



2.100,- €
bez DPH



V5128-2

EAN 4047728085663



SUV
Van

Rozšiřující sada

- Dodatečně v sadě V5128 obsažené pneumatické nožní čerpadlo V2846 a tlačný a tažný hydraulický válec 22 tun V2854

18 / 22t



V2854



V2846

700 bar 1.3l 2.2 m

- Provedení s manometrem
- Rychlospojka bez úkupu
- Pro všechny hydraulické válce

36



3.699,- €
bez DPH

V4680

EAN 4047728046800

Sada pro demontáž / montáž kompaktních ložisek kol

- Pro demontáž a montáž kompaktních ložisek kol s nebo bez pojistného kroužku
- Použití s hydraulickým válcem, mechanickým vřetenem nebo dílenským lisem
- Max. zatížení: 22 t
- Čerpadlo není součástí dodávky
- Pro např.:

- **VOLKSWAGEN:** Polo, Lupo, Touareg, Fox, T5 vpředu a vzadu, Crafter
- **AUDI:** A2
- **SEAT:** Ibiza, Córdoba
- **ŠKODA:** Fabia, Rapid, Roomster
- **FORD:** Focus, C-Max, Mondeo, S-Max, Kuga, atd.

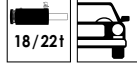

Základní sada



Kompaktní ložiska kol

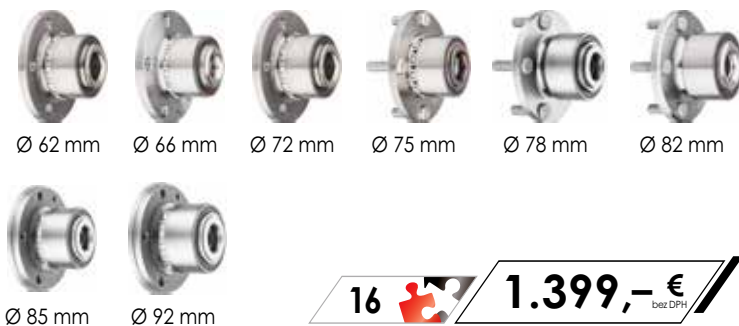

Ø 62 mm Ø 66 mm Ø 72 mm Ø 75 mm Ø 78 mm Ø 82 mm

Ø 85 mm Ø 92 mm

16 **1.399,- €** bez DPH
V5554

EAN 4047728055543

Rozšiřující sada 1

- Dodatečně v sadě V4680 obsažené hydraulické nožní čerpadlo V2847 a tlačný a tažný válec 22 t V2854

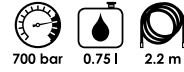

- Rychlospojka bez úkapu
- Pro všechny hydraulické válce

28 **2.700,- €** bez DPH
V5554-2

EAN 4047728069021

Rozšiřující sada 2

- Dodatečně v sadě V4680 obsažené pneumatické nožní čerpadlo V2846 a tlačný a tažný válec 22 t V2854

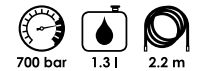

- Provedení s manometrem
- Rychlospojka bez úkapu
- Pro všechny hydraulické válce

28 **2.901,- €** bez DPH

V4491-A

EAN 4047728081764

Pomůcka k centrování kompaktních ložisek kol

- Vedená montáž kompaktních ložisek kol bez sklopení
- V závislosti na výrobci ložisek kol může dojít k problémům při montáži. Používáním centrovací pomůcky lze rovněž bez problémů namontovat nedosažitelná ložiska kol.
- Ve spojení se sadou pro montáž kompaktních ložisek kol, univerzální V4491
- Vnitřní centrování pro průměr kompaktních ložisek kol:
 - 26,4 mm = 78 mm
 - 27,2 mm = 92 mm
 - 27,4 mm = 72 - 78 mm
 - 29,5 mm = 82 mm
 - 29,6 mm = 85 mm

6
384,⁸⁰ €
bez DPH
V8366

EAN 4047728083669

Rozšiřující sada pro montáž kompaktních ložisek kol

XL

- Rozšíření sortimentu podvozků V7026 a také V7030 k centrování kompaktních ložisek kol při montáži
- Univerzální lisovací pouzdra ve vnějším průměru 28,6 až 44,7 mm
- Držák válce ke komfortní práci s hydraulickým systémem

40

1.499,- €
bez DPH

V5168

EAN 4047728051682

Sada vylisovacích přípravků pro poloosy

- Speciálně pro vylisování zarezivělých a nalepených hnacích hřídelí přímo na vozidle
- Vhodné pro všechny OA s 4- a 5-děrovými náboji díky oválným otvorům pro šrouby kol
- Zabráni poškození hnací hřídele a dílu uvnitř, protože již není nutný ohřev
- Použití: Náboj sešroubovat se šrouby kol vozidla, hnací hřídel vytlačit s 18 t nebo 22 t hydraulickým válcem

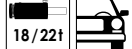

Základní sada

12
1.487,- €
bez DPH
V5168-2

EAN 4047728085618

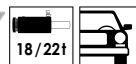

Rozšiřující sada

- Dodatečně v sadě V5168 obsažené pneumatické nožní čerpadlo V2846

15

2.350,- €
bez DPH

AKTUALIZACE



V7201N

Sada pro demontáž / montáž kompaktních ložisek kol

- Pro demontáž a montáž kompaktních ložisek kol s nebo bez pojistného kroužku
- Nastavitelnost zajišťuje použití na všech v současné době na trhu dostupných a rovněž na budoucích typech kompaktních ložisek kol



UNIVE



Montáž



Demontáž



AKTUALIZACE



V4906N-1

Sada pro demontáž / montáž standardních ložisek kol

- Nová efektivní metoda k demontáži nábojů kol, přitom se doporučuje použití sady pro ložiska kol V4598. Sada funguje rovněž u těhlic s nerovnými a ohraničenými plochami
- Výměna ložisek kol přímo na vozidle při minimální námaze
- Sada obsahuje montážní podložky s $\varnothing 62 - 83$ mm a podložky náboje s $\varnothing 34 - 60$ mm, ložisková pánev je vhodná pro ložiska kol do $\varnothing 92$ mm



Rozšiřující sada pro kompaktní ložiska kol

- Sada obsahuje 4 rozšíření:
 1. Demontážní patky pro šroubovaná kompaktní ložiska kol (3 čepy)
 2. Demontážní patky pro šroubovaná kompaktní ložiska kol (4 čepy)
 3. Demontážní jednotka náboje kol, bez předchozího odstraňování hnací hřídele
 4. Demontážní jednotka šroubovaného ložiska kol, bez předchozího odstraňování hnací hřídele
- Speciálně k rozšíření a kompletování sady pro kompaktní ložiska kol
- Ve spojení se základní jednotkou V4680, lze demontovat / montovat všechna v současné době známá ložiska kol



V5549-1N



Šroubované ložiskové jednotky kol – 3 čepy



Šroubované ložiskové jednotky kol – 4 čepy



Demontáž náboje kola bez odstranění hnacího hřídele



Demontáž kolového ložiska, bez předchozího odstranění hnacího hřídele

AKTUALIZACE



V7722N

Rozšiřující sada lisovacího stojanu

- Sada obsahuje:
 - 14 t tlačný hydraulický válec včetně tlačné tyče M 24
 - Sada opěrných noh 275 mm
 - Deska s otevřenou stranou včetně šroubů M 16 x 40 mm



V7723

Rozšiřující sada tažných tyčí

- Univerzální rozšíření pro 18 t a 22 t hydraulický válec
- Sada vřeten umožňuje vytlačení a vtažení ještě více pouzder a ložisek s různými vnitřními průměry
- Sada obsahuje:
 - Adaptér: M 22 – M 10 · M 22 – M 12 · M 22 – M 14 · M 18 – M 22
 - 4 tažné tyče včetně límcové matice: M 10 x 1,5 · M 12 x 1,75 · M 14 x 2,0 · M 20 x 2,5
 - Úderová matice M 18



UNIVERSALO 1



V5741N

Podélné rameno zadní nápravy · silentblok FORD, MAZDA, Volvo

- Výměna pouzdra přední podélné vzpěry v zadním prostoru a pro výměnu pouzder zadní nápravy
- Pouzdro a lisovací rám zatížitelné až 22 tunami



VIGOR XL
SERIES

V7030-2

EAN 4047728077323

UNIVERSALO 1 Sortiment speciálního nářadí

141



11.023,- €
bez DPH

Sada tažných a tlačných pouzder

- Včetně 24 lisovacích dílů různých velikostí
- Pouzdra s krátkým odsazením jsou reverzní
- Adaptér a tlačná hřídel umožňují použití lisovacího třmenu V2885 – praktické při demontáži a montáži pouzder a spodních čepů bez děr

» Aktualizace:
Nyní ještě více
oblastí použití!



V5066



+

Pneumatické nožní čerpadlo

- Provedení s manometrem
- Pro všechny hydraulické válce
- Pracovní tlak: 700 barů
- Délka hadice: 2,2 m
- Olejová nádrž: 1,3 l



V2846

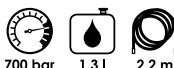

+



V6395

Včetně nádrže
k uschování čerpadla.



V7724

Vytlačovač kulového kloubu

- Sada k univerzálnímu vytlačování kulových kloubů s tlačnou silou 4,5 t
- Obsahuje hydraulickou jednotku V5916 a také rozšíření V5916-1 a V5916-2
- V5916-1: Vytlačování kulových kloubů a také konců spojovacích tyčí, s čepů místo maticového šroubení u osy kužele
- V5916-2: Pro čepů s kulovým kloubem s délkou přes 72 mm



V5916

Sada vylisovacích přípravků pro poloosy

- Pro OA se 4- a 5-děrovými náboji díky oválným otvorům pro šrouby kol
- Zabráni poškození hnací hřídele a dílů uvnitř, protože již není nutný ohřev



V4904



V8703

EAN 4047728087032

32l SUV Van

Přítlačná deska - ložiska kol / brzdový kotouč FORD Transit

- Přítlačná deska k demontáži předního ložiska kol, FORD Transit od roku 2014
- Přítlačná deska tlačí na vnější skříň ložiska a zabrání poškození u ložiska a ABS senzoru při výměně předního brzdového kotouče
- S vnějším průměrem 86,4 mm je vhodná pro modely FORD Transit od roku 2014
- Přítlačný díl se opírá na vnějším kroužku ložiska, aby zamezil tlaku a zároveň poškození ABS senzoru a ložiska
- Adaptér se používá ve spojení se sadou V2879

Novinka

119,- €
bez DPH

V5916

EAN 4047728059817

Vytlačovač kulového kloubu

- Hydraulické vytlačení čepů kulových kloubů na spojovacích tyčích řízení a stabilizátorech s maximální tlačnou silou 4,5 tuny



4.5t



2

962,- €
bez DPH

V7724

EAN 4047728077286

Vytlačovač kulového kloubu

- Sada k univerzálnímu vytlačování kulových kloubů s tlačnou silou 4,5 t
- Obsahuje hydraulickou jednotku V5916 a také rozšíření V5916-1 a V5916-2
- V5916-1: Vytlačování kulových kloubů a také konců spojovacích tyčí, s čepy místo maticového šroubení u osy kužele
- V5916-2: Pro čepy s kulovým kloubem s délkou přes 72 mm

1.158,- €
bez DPH

V5916-XL

EAN 4047728066471

Vytlačovač kulového kloubu

- Hydraulické vytlačení čepů kulových kloubů na spojovacích tyčích řízení a stabilizátorech, nebo také u řídicích a brzdových pák u NA a autobusů, s maximální tlačnou silou 8,8 tun



8.8t



113 mm 81 mm

3

1.404,- €
bez DPH

V8327

EAN 4047728083270



Sada pro demontáž kloubové hřídele na straně kola

- Výkonný, efektivní demontážní nástroj pro vnější homokinetický kloub
- Zabrání tahání, úderům a poškození kloubového ložiska
- Obsahuje 5 kg kluzné kladivo a silnou podpěru poloosy s napínákem řetězu
- Umožňuje demontáž přímo na vozidle
- Zajistí kloub ve stahováku, aby se zabránilo nehodám a znečištění
- Rázové kladivo V2922 M18 x 2,5

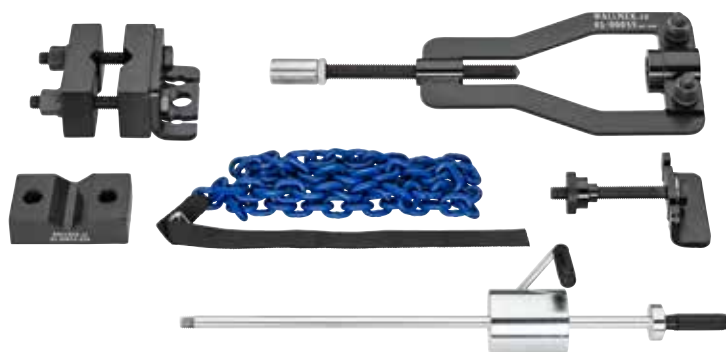

5



894,- €
bez DPH

V8327-1

EAN 4047728083287



Stahovák vnějšího kloubu poloosy

- Rozšíření k demontáži homokinetického kloubu
- Je potřeba přídavné rázové kladivo V2922
- Úchyt M18 x 2,5

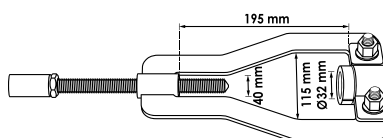
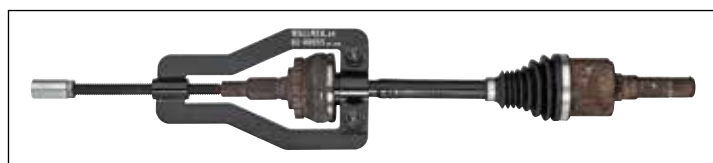

399,- €
bez DPH

V7862

EAN 4047728078627



Sada pro demontáž kloubové hřídele

- Demontáž vnitřního kloubu poloosy na straně převodovky
- Díky uchopení kloubu poloosy v plném rozsahu se zabránilo poškození úderem nebo taháním
- Variabilní nastavení držáku kloubu poloosy umožňují optimální přístup k hřídeli
- Podle situace namontování lze držák rozložit na dva díly a upnout kolem kloubu
- Univerzálně nastavitelný držák umožňuje použití u malých vozů až po užitková vozidla
- Použití s 5 kg rázovým kladivem V2922

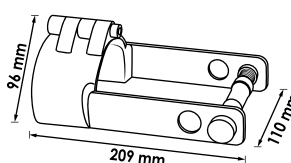
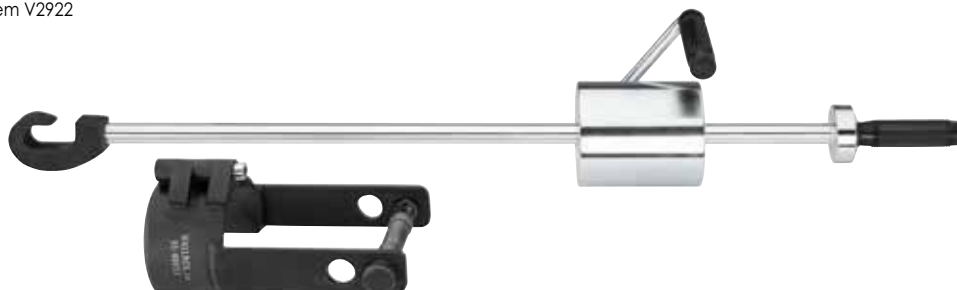

3



728,- €
bez DPH

V4476N

EAN 4047728068000



Hydraulický stahovák pružin

- Univerzálně použitelné pro téměř všechny nohy pružin a tlumičů pérování v oblasti osobních motorových vozidel a lehkých dodávek
- Díky záběru pružin uvnitř pružinových vinutí jsou případně rušivé součásti na tlumiči irelevantní a nemají žádný vliv na funkci stahováku pružin
- Trojnožka včetně koleček umožňuje uložení a mobilní práci se stahovákem pružin - není tedy potřeba žádné místo na dílenském stole



Bezpodněmečně se podívejte!



16

 2.393,- €
bez DPH

690 mm

5-64 mm

Bezpečný nástroj s technickou rafinovaností!

2.1t

V4476N/2

EAN 4047728084512

Rozšiřující sada

- Hydraulický stahovák pružin V4476N včetně hydraulického nožního čerpadla V2847



700 bar 0.75 l 2.2 m

- Rychlospojka bez úkapu
- Pro všechny hydraulické válce

17

 2.999,- €
bez DPH

Včetně 10 miskových sedel pružiny

Ø 70 - 160 mm

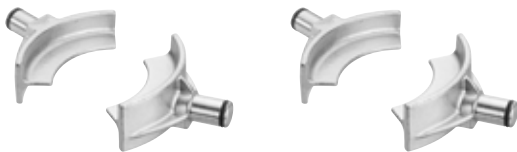

Ø 150 - 240 mm



Ø 150 - 240 mm



① Předepnutí pružin



② Stahování pružin



③ Podpěrné zařízení

