

NÁŘADÍ, KTERÉ HOŘÍ.



# KATALOG NÁŘADÍ 2023

Aktuální ceny



K23/CS/CZ/1

Nezávazné doporučené katalogové ceny bez DPH.  
Ceny platí od 1.1.2023 do nejpozději 31.12.2023.  
Změny cen před 31.12.2023 vyhrazeny. Chyby vyhrazeny















EINFACH VIGOR.





EINFACH VIGOR.

	<b>Dílenský vozík a provozní zařízení</b>	→ 26–83
	<b>Uschování nástrojů</b>	→ 84–115
	<b>Ruční nářadí</b>	→ 116–227
	<b>Momentové nářadí</b>	→ 228–229
	<b>Pneumatické nářadí</b>	→ 230–237
	<b>Všeobecné dílenské potřeby</b>	→ 238–250
	<b>Diagnostika / Baterie / Električka</b>	→ 251–255
	<b>Motor / Chlazení / Klimatizace</b>	→ 256–267
	<b>Servis olejů</b>	→ 268–273
	<b>Brzdy</b>	→ 274–291
	<b>Kola/pneumatiky</b>	→ 292–303
	<b>Karoserie</b>	→ 304–313
	<b>Speciální nářadí pro podvozek motorových / užitkových vozidel</b>	→ 320–415

# Obsahový seznam



Dílenský vozík s nářadím	29–41	Servisní vozík	52		
Mobilní pracovní stůl s nářadím	42–43	Příslušenství pro dílenský vozík	53–61		
Dílenský vozík bez nářadí	44–49	Systém skříňové stěny	63–73		
Mobilní pracovní stůl bez nářadí	50–51	Příslušenství – systém skříňové stěny	74–83		
<hr/>					
Multiboxy	86–87				
Pěnové vložky	88–115				
<hr/>					
Systémy nástrčných klíčů	118–173	Nářadí VDE	209–212		
Univerzální kufr s nářadím	174–175	Úderové, škrabací a povolovací nástroje	213–220		
Šroubové klíče	176–183	Různé nářadí	220–221		
Šroubováky a bity	184–195	Řezačky a pily	221–227		
Kleště	196–208				
<hr/>					
Momentový klíč	229				
Měřič úhlu otočení	229				
<hr/>					
Rázový utahovák	231–232				
Vzduchové ráčny	233				
Štopková bruska	234				
Pneumatické pistole	235–237				
<hr/>					
Videoendoskop	252				
Elektrická část	253, 255				
Multimetr	253				
Rozpojování kabelů	254				
Sada krimpovacích kleští	255				
<hr/>					
Nářadí na motory	257–259				
Diagnostika chladicího systému	260–262				
Diagnostika turbosystému	263–264				
Sada pro testování komprese a ztráty tlaku	265–267				
<hr/>					
Měrky oleje	269				
Klíče pro upínání olejových filtrů	270–271				
Olejová čerpadla a plnicí zařízení	272–273				
<hr/>					
Údržba brzd a odvzdušnění	275–277				
Nástroje pro stlačování brzdových pístů	278–281				
Nářadí na brzdové kotouče	282–283				
Lemovačky	284–286				
Inspekční nástroje	287–291				
<hr/>					
Nástrčné hlavice pro rázový utahovák	293–295				
Zvedák a podstavce	296–299				
Nářadí pro kola/pneumatiky	299–303				
<hr/>					
Sada stahováků ramen stěračů	306				
Oprava plastů a montážní sady	307				
Indukční topné zařízení a příslušenství	308–313				
<hr/>					
Podvozek motorových vozidel	314–319	Sady nářadí pro standardní ložiska kol	332–334	Sady nářadí pro ložiska a pouzdra	364–373
Tlačný a tažný válec	322–324	Sady nářadí pro kompaktní ložiska kol	335–336	Stahovák pružin	374–377
Příslušenství pro válece	325–328	Sady nářadí pro šroubovaná kompaktní ložiska kol	337–345	Mobilní pracovní stoly se speciálním nářadím	378–385
Mechanický pohon	329–330	Sady nářadí pro náboj kola se 6 a 8 svorníky	344	Speciální pěnové vložky	386–393
	362–363	Sady nářadí pro hnací hřídele	346	Sady nářadí pro užitková vozidla	394–415
Hydraulická čerpadla	331	Multiboxy	347–361		



## Vysvětlení symbolů pro pohon

	Pro šrouby s drážkou
	Pro šrouby s křížovým profilem (PH)
	Pro šrouby Pozidriv (PZ)
	Pro šrouby s vnitřním šestihranem
	Pro šrouby s vnějším šestihranem
	Pro šrouby s vnitřním T-profilem
	Pro šrouby Tamper Resistant T-profilem (šrouby s vnitřním T-profilem s čepovým vedením)
	Pro šrouby s vnějším T-profilem
	Pro šrouby s vnitřním mnohohranem (XZN)
	Pro šrouby s vnitřním drážkovým profilem
	Pro šrouby Polydrive
	Pro šrouby s vnitřní 5hvězdou a čepem
	Pro šrouby Tri-Wing®
	Jmenovitá velikost 6,3 mm
	Jmenovitá velikost 10 mm
	Jmenovitá velikost 12,5 mm
	Jmenovitá velikost 20 mm
	Jmenovitá velikost 25 mm
	Vnitřní čtyřhran
	Vnější čtyřhran
	Vnitřní šestihran
	Vnější šestihran
	EN/IEC 60900:2004

## Vysvětlení piktogramů

	Nářadí pro vozidla
	Nářadí pro NA
	Návod k použití / Poznámky k použití
	Centrální zajištění
	Hmotnost dílenského vozíku
	Nosnost dílenského vozíku
	Počet dílů
	Zuby
	Úhel otočení
	Otvory
	Hřídele
	Magnet
	Doba svitu
	Doba nabíjení
	Hmotnost
	Typ baterie
	Akustický signál
	Provozní tlak
	Vibrace
	Ot./min
	Hlučnost
	Max. povolovací moment
	Dvojkladivový přiklepový mechanismus
	Koncovka rychlospojky – velikost
	Typ baterie
	Zkušební přístroje
	SUV/Van
	Zemědělské stroje
	Průmysl
	QR-Code
	Video s návodem
	Délka hadice
	Obsah oleje
	Hydraulické použití
	Mechanické použití

## A

Adaptér / spojovací kus ..... 127, 138–140, 161, 165, 168,  
..... 264, 276, 327–328, 363, 377

## B

Bezpečnostní plošina ..... 250  
Bity a šroubováky ..... 93, 97, 101–103, 112, 121,  
..... 124–125, 127, 134–140, 142–145,  
..... 154–161, 184–195, 210–211  
Broušení / oddělování / obrábění ..... 95, 221–225, 234, 248, 250, 287

## C

Celokovová ráčna ..... 120–121, 131, 151

## Č

Čištění šachty injektoru ..... 267

## D

Dělicí plech na zásuvku ..... 55–56  
Deska děrované stěny ..... 78, 82  
Diagnostika ..... 211, 220–221, 229, 253, 255, 258,  
..... 260, 262–266, 269, 283, 288, 300  
Diagnostika chladicího systému ..... 260, 262  
Diagnostika turbosystému ..... 258, 263–264  
Dílenská lampa / svítilna ..... 246  
Dílenský vozík a příslušenství ..... 29–41, 44–59, 61  
Drátěný kartáč ..... 225  
Dřevěná pracovní deska ..... 58  
Držák dóz ..... 55, 59  
Držák papírové role ..... 54  
Důlčík ..... 214, 216  
Dvojitě ploché klíče ..... 91, 176  
Dvojitý očkový klíč ..... 92, 178, 180–182  
Dvojitý ráčnový očkový klíč ..... 182–183

## E

Elektrikářské nářadí ..... 95, 98, 209–212  
Elektroinstalace/elektronika motorových vozidel ..... 253–255

## F

Flexibilní / otočné prodloužení ..... 126, 139, 160  
Flexibilní šroubovák ..... 188

## G

Gumové kladivo ..... 301

## H

Hák na nářadí ..... 60  
Hloubkoměr ..... 300  
Hydraulické čerpadlo a příslušenství ..... 331  
Hydraulický válec ..... 322–326, 358, 386, 391  
Hydraulický zvedák ..... 296–297  
Hydraulický zvedák „panenka“ ..... 298

## I

Indukční topné zařízení a příslušenství ..... 308–312

## J

Japonská stěrka ..... 240  
Jemnozubá ráčna ..... 120–121, 131, 150–151, 167

## K

Karosářské nářadí ..... 306–312  
Kartáč ..... 215, 217, 225–227, 247  
Kladiva ..... 94, 98, 112–113, 213, 301, 363  
Kleště ..... 94, 96, 103, 112–113, 196–208, 212, 255, 259, 299–300, 330  
Kleště na  
hadicové spony ..... 204, 259  
pojistné kroužky ..... 96, 198–202, 204, 259, 330  
vyvažovací závaží kola ..... 300  
vzpěrné kroužky ..... 96, 198–202, 204, 259, 330  
Kleště s dvojitým kloubem ..... 93, 196–198  
Kloubová rukojeť ..... 150  
Kloubový ráčnový očkoplochý klíč ..... 92, 181  
Kluzná rukojeť / kluzný kus ..... 122, 152, 165  
Kobercový nůž ..... 222–223  
Kombinované kleště ..... 196, 207, 212  
Kontrolní nářadí ..... 287, 290  
Krimpovací kleště ..... 255  
Křížový sekáč ..... 214, 216  
Kruhový pilník ..... 224  
Kufr ..... 86–87, 169–170, 174–175, 347–348,  
..... 351–354, 356–358, 393, 401–402  
Kufr / box na nářadí ..... 86–87, 169–170, 174–175, 347,  
..... 351, 354, 356–358, 393, 401–402  
Kulaté kleště ..... 212

## L

Lampy / svítilny ..... 246  
Lemovačka ..... 284–287, 289  
Listová měrka ..... 220

## M

Magnetický vytahovák ..... 241  
Manometr ..... 328  
Mazání / čištění / péče ..... 237  
Mechanické vřeteno ..... 326, 329  
Měření / zkoušení ..... 211, 220–221, 229, 253–255, 258, 260,  
..... 262–266, 269, 283, 287–288, 290, 300  
Měřič úhlu otočení ..... 229  
Měřicí pásmo ..... 220  
Mnohozubé nářadí ..... 91, 98, 143, 155

## M

Mobilní pracovní stůl.....	42–43, 50–51, 379–385
Momentové nářadí.....	229
Montážní páka.....	218–220, 300
Montážní vozík.....	29–41, 44–59, 61
Multiboxy.....	86–87, 347–354, 356–361, 392–393, 400–402
Multiťool.....	239

## N

Nářadí	
křížová drážka (PH).....	125, 134, 184, 186, 211
lambda sonda.....	257
na brzdy.....	275–278, 280–291, 346, 393, 403, 412
na kola / pneumatiky.....	293–294, 300–303
Pozidriv (PZ).....	125, 134
Nářadí pro	
čepy pérování.....	411, 414–415
drážkové řemeny.....	259
hnací hřídel.....	333, 343, 346, 358, 362–363, 387, 391, 399, 404–410
kompaktní ložiska kol.....	336, 340–343, 345, 348–349, 351–353, 390, 392–393
ložiska a pouzdra.....	338–339, 350, 354, 356–357, 359–361, 364–373, 396–400, 403, 412–413
ložiska kol motorových vozidel.....	318–319, 332–345, 347–348, 351–353, 387–390, 393, 396–399, 401–402, 406, 408, 412
motor.....	257–259, 262–265, 267
Multiprofil.....	120, 124, 146, 154
nalepovací závaží.....	300, 302
nápravy.....	317
opravu plastů.....	307
podvozek.....	285, 288, 293–294, 300–303, 314–315, 317–319, 332–348, 351–354, 356–358, 362–363, 366–373, 377, 387, 390–391, 393, 396–399, 401–410, 412–413
servis olejů.....	242, 269–273
silentbloky/pouzdra.....	354, 356–357, 366–369, 371–373, 413
spodní čepy.....	315, 369–370, 403
svěrací šrouby.....	315
tlumiče pérování.....	314, 316, 341–342, 344–345, 377
užitková vozidla.....	403–415
vozidla.....	253–255, 314, 318–319, 332–345, 347–348, 351–353, 377, 387, 390, 393, 396–399, 401–402, 406, 408, 412
zapalovací svíčky.....	133, 153, 197
Nářadí	
profil drážky.....	125, 134, 184, 210
profil vnitřní šestihran.....	91, 125, 130, 136–138, 144, 149, 154, 159–160, 210
Řibe CV.....	98, 144–145, 157–158
šestihranné kulaté.....	90, 93, 98, 123–124, 130, 133–136, 143, 148, 153, 155–159, 169–170, 187, 189, 191
Tamper Resistant šestihranné kulaté.....	124, 134–136
VDE.....	95–96, 98, 209–212
XZN.....	91, 98, 130, 143, 149, 155
Nástavbový kufr.....	45
Nástrčná hlavice.....	89–91, 95–97, 99–102, 105, 111, 113, 118–163, 165–173, 192, 209–210, 282, 293–294
Nože / nůžky.....	221–223, 225
Nůžky / nože.....	221–223, 225
Nýtovací kleště.....	205–206

## O

Očkoploché klíče.....	91, 102–103, 106, 112, 177
Očkový klíč.....	92, 178–182
Odizolovací kleště.....	212

## O

Odjištění konektorů.....	254
Ofukovací pistole.....	235–236
Ořech / nástrčný ořech.....	89–90, 95, 97, 99–101, 111, 118–148, 150–163, 165–173, 192, 209–210, 293–295
Otočné / flexibilní prodloužení.....	126, 139, 160

## P

Pácidlo.....	218–220, 300
Páječka.....	242
Páka na pneumatiky.....	300
Palička.....	213
Pěnová rohož.....	58
Pila.....	221–222
Pilník.....	95, 224, 287
Pinzeta.....	241
Plastový kryt.....	58
Ploché kleště.....	96, 198–202, 204, 259, 330
Plochy klíč.....	91–92, 102–103, 112, 178–179, 181
Plochy sekáč.....	214, 217
Plošina / žebřík.....	250
Plynová páječka.....	242
Pneumatické nářadí.....	90, 96–97, 113, 231–237, 295
Podložka pod kolena.....	245
Podstavný kozlík a zvedák.....	296–299
Podvozek motorových vozidel / spojovací tyč / tlumič pérování.....	314, 341–342, 344–345, 377
Pojízdný automobilový zvedák.....	296–299
Pojízdný vozík pro Multibox.....	87
Posuvná měrka.....	221
Posuvný kus.....	139
Povolovací páka.....	218–220, 300
Pracovní deska.....	58, 76–77
Pracovní lampa / svítilna.....	246
Pracovní stůl a příslušenství.....	42–43, 50–51
Přepínací ráčna.....	120–122, 131–132, 150–151, 165, 167, 209
Příslušenství k hydraulickému čerpadlu.....	328, 331
Prodloužení.....	126, 138–139, 160–161, 166, 209
Prstová ráčna.....	121
Průbojník.....	94, 214, 217
Půlkulaté kleště.....	196–197, 207, 212

## R

Ráčna / ráčnový klíč.....	92, 120–122, 131, 150–151, 165, 167, 169–170, 178–179, 181–182, 209
Ráčna s klíči v boxu.....	118–120, 128–129, 141, 146, 165, 167, 169–173, 209, 295
Ráčna s otočnou rukojetí.....	122, 131, 151
Ráčnový očkoplochý klíč.....	92, 178–179, 181
Ráčnový očkový klíč.....	92, 105, 178–179, 181
Rázový utahovák a nástrčné hlavice.....	90, 96–97, 113, 147–148, 162–164, 166, 168, 231–232, 293–295
Refraktometr.....	262
Regálová police.....	78–79
Rohová spodní skříň.....	71
Rukojeť pro pojezd.....	55, 59

## Ř

Řezací nůž.....	222–223
Řezačka trubek.....	225
Řídicí kolečko.....	56



## S

Sada / sortiment .....	89–103, 111–114, 118–120, 129, 141–144, 146, 165–169, 171–173, 181, 185–187, 189–192, 199, 203, 209, 211, 215, 217–220, 225, 240–242, 247, 255, 257–260, 263–264, 266–267, 269, 273, 275, 277, 285–286, 291, 295, 298–300, 306–307, 314–315, 325–326, 329, 333–335, 337, 343, 352–354, 356–357, 363, 369–371, 387, 390–391, 393, 404–405, 407–408, 411–415
Sada nástrčných klíčů .....	118–120, 128–129, 141, 146, 165, 167, 169, 171–173
Schránka na ráčnu .....	118–120, 128–129, 141, 146, 165, 167, 169–173, 209, 295
Sekáč .....	94, 98, 112–113, 214
Servisní vozík .....	52
Skříň s křídlovými dveřmi .....	71–72
Skřípcové kleště .....	94, 203
Spirálová povolovací nástrčná hlavice .....	146–147, 162
Spirálový vrták .....	225
Spodní skříňka se zásuvkami .....	66–69
Spojovací kus / adaptér .....	114, 127, 138–140, 161, 165, 1 68, 264, 276, 327–328, 363, 377
Stahovací nástroj pro vnitřní kroužek ložiska .....	319
Stahovák pružin .....	375, 377
Stahovák ramen stěračů .....	306
Stahovák spojovací hřídele .....	317
Stahováky / vytahováky .....	258, 306, 317, 319, 341–342, 344–345, 3 64–365, 370, 403, 407, 409–410, 412
Stahováky kulových kloubů .....	364–365, 370, 403
Stopková bruska .....	234
Stranové štípačky .....	196, 207–208, 212
Stůl pro notebook .....	52–54
Svěrák .....	61
Systém nástrčných klíčů - kombinace .....	104, 118, 169–173
Systém skříňové stěny .....	60, 63–83

## Š

Šetrné kladívko .....	213, 301
Škrabka .....	94–95, 215, 217
Špachtle .....	240
Šroubovací rukojeť .....	122
Šroubovák s T-rukojetí .....	103, 190–191
Šroubováky a bity .....	90–91, 93, 95, 97, 101–103, 106, 112, 121, 124–125, 127, 134–140, 142–145, 154–161, 184–195, 210–211
Šroubové klíče .....	91–92, 102–103, 178–182

## T

Tažný hydraulický válec .....	322–324
Teleskopické zrcátko .....	240
Tester komprese a ztráty tlaku .....	265–266
Tester ztráty tlaku / komprese .....	265–266
Tlačné vřeteno .....	326, 329
Tlačný hydraulický válec .....	322–326, 358, 386, 391

## Ú

Úderový šroubovák .....	90, 96–97, 113, 147–148, 162–163, 166, 168, 231–232, 293–295
Úhlový šroubovák .....	103, 189
Univerzální kleště .....	208
Univerzální kloub .....	125, 138, 160, 168
Univerzální měřicí přístroj / měřicí kabel .....	253

## V

Váha pro nastavení volantu .....	301
Vakuové a tlakové čerpadlo .....	266, 272
Vakuový manipulátor .....	249
Vana .....	242
Víceúčelová vana .....	242
Vidlicový klíč .....	91–92, 102–103, 112, 181, 183
Vidlicový očkový klíč .....	91, 102–103, 112
VIGOR 1000 .....	32–34, 42–43
VIGOR 1000 XD .....	40–41, 49
VIGOR 1000 XL .....	37–39, 47–48, 50–51
Vkládací police .....	58
Vložka z měkké pěny .....	89–114, 351, 386–387, 390–391
Vodící kolečko .....	56
Vodící lišta .....	57
Vřeteno, mechanické .....	326, 329
Vrták HSS .....	225
Vrtáky .....	225
VSS – VIGOR Systém skříňové stěny .....	60, 63–83
Vybavení dílny .....	60, 63–65, 67, 71–83, 242–246, 252, 318
Vyrážeč .....	214, 217
Vytahovací drapák .....	241
Vytahovák šroubů .....	146–147, 162
Vytlačkač závlaček .....	94, 214, 217
Vzduchová ráčna / šroubovák .....	233, 295

## Z

Zámečnické kladivo .....	213
Zámek .....	57
Zásuvka .....	57
Závěsná skříňka .....	72
Zavírací nůž .....	222–223
Zkoušečka napětí .....	211
Zkoušečka se žárovkou .....	253, 255
Zkoušení / měření .....	229, 253, 265–266, 287, 290
Zvedák a podstavné kozlíky .....	296–299

VIGOR č.	Strana	VIGOR č.	Strana	VIGOR č.	Strana	VIGOR č.	Strana	VIGOR č.	Strana	VIGOR č.	Strana
V1008	179	V1461N-10X11	176	V1801	224	V1986	124	V2084	154	V2142	124
V1009	179	V1461N-12X13	176	V1802	203	V1987	124	V2085	154	V2143	133
V1010	179	V1461N-14X15	176	V1803	203	V1988	154	V2086	154	V2144	133
V1021	179	V1461N-16X17	176	V1804	203	V1989	154	V2087	154	V2145	133
V1022	179	V1461N-18X19	176	V1808	203	V1990	154	V2088	154	V2146	133
V1023	179	V1461N-20X22	176	V1897	120	V1991	154	V2089	154	V2149	135
V1025	179	V1461N-21X23	176	V1898	146	V1992	154	V2090	154	V2151	155
V1026	179	V1461N-24X27	176	V1901	45	V1993	154	V2091	154	V2152	155
V1027	179	V1461N-25X28	176	V1902	45	V1994	154	V2092	154	V2153	155
V1028	179	V1461N-30X32	176	V1903	57	V1995	154	V2094	155	V2154	155
V1029	179	V1524N	178	V1904	57	V1996	154	V2095	155	V2155	155
V1030	179	V1524N-6X7	178	V1905	57	V1997	154	V2096	155	V2156	155
V1031	179	V1524N-8X9	178	V1906	57	V1998	154	V2097	155	V2157	155
V1135	213	V1524N-10X11	178	V1907	56	V1999	154	V2098	155	V2158	155
V1138	211	V1524N-12X13	178	V1908	56	V2000	154	V2099	155	V2159	155
V1208	184	V1524N-14X15	178	V1909	58	V2001	154	V2100	155	V2160	155
V1209	184	V1524N-16X17	178	V1917	143	V2002	154	V2101	154	V2161	156
V1212	213	V1524N-18X19	178	V1918	143	V2003	154	V2102	154	V2162	156
V1213	215	V1524N-20X22	178	V1919	144	V2004	154	V2103	154	V2163	156
V1214	214	V1524N-21X23	178	V1963-1	261	V2014	127	V2104	154	V2165	156
V1215	214	V1524N-24X27	178	V1963-3	261	V2016N	132	V2105	154	V2167	156
V1216	214	V1524N-25X28	178	V1963-4	261	V2017N	132	V2106	154	V2168	156
V1217	214	V1524N-30X32	178	V1963-5	261	V2018N	132	V2107	154	V2169	156
V1218	214	V1571	301	V1963-6	261	V2019N	132	V2108	140	V2170	156
V1219	214	V1584	300	V1963-7	261	V2020N	132	V2109	161	V2171	156
V1220	214	V1637	185	V1963-8	261	V2027	211	V2110	161	V2172	156
V1221	214	V1657	300	V1963-9	261	V2028	210	V2111	165	V2173	156
V1222	214	V1698	184	V1963-10	261	V2029	210	V2112	269	V2174	156
V1281	270	V1699	184	V1963-11	261	V2030	210	V2113	155	V2175	156
V1283	215	V1700	184	V1963-12	261	V2059	155	V2114N	139	V2176	156
V1293	168	V1701	184	V1963-13	261	V2060	155	V2115N	138	V2177	156
V1301	220	V1702	184	V1963-14	261	V2061	210	V2116N	139	V2178	156
V1304	221	V1703	184	V1963-15	261	V2062	211	V2117N	138	V2179	156
V1345	223	V1704	184	V1963-16	261	V2063	211	V2118N	138	V2180	156
V1368N	215	V1706N	171	V1963-17	261	V2064	211	V2119N	133	V2181	156
V1369	218	V1707	225	V1963-18	261	V2065	155	V2120N	133	V2182	156
V1371	218	V1711-1	280	V1963-19	261	V2066	155	V2121	155	V2183	156
V1371-1	218	V1711N	280	V1963-20	261	V2067	155	V2122	155	V2184	156
V1371-2	218	V1713	221	V1963-21	261	V2068	155	V2123	155	V2185	123
V1371-3	218	V1714	220	V1963-22	261	V2069	154	V2124	155	V2186	123
V1371-4	218	V1715	221	V1963-23	261	V2070	154	V2126	155	V2187	123
V1371-5	218	V1722	253	V1963-24	261	V2071	140	V2128	155	V2188	123
V1371-6	218	V1728	285	V1963-25	261	V2072	154	V2129	155	V2189	123
V1372	215	V1740	241	V1963N	260	V2073	154	V2130N	124	V2194	134
V1409	190	V1741	241	V1970	46	V2074	154	V2132	155	V2195	134
V1410	191	V1764	241	V1976	124	V2075	154	V2133	155	V2196	153
V1423	301	V1781	169	V1977	124	V2076	154	V2134	155	V2197	153
V1426N	208	V1782	285-286, 289	V1979	124	V2077	154	V2135	155	V2201	144
V1438	241	V1783	214	V1980	124	V2078	154	V2136	124	V2202	157
V1446	223	V1787	224	V1981	124	V2079	154	V2137	155	V2203	157
V1447	223	V1788	224	V1982	124	V2080	154	V2138	124	V2204	157
V1461N	176	V1789	224	V1983	124	V2081	154	V2139	124	V2205	157
V1461N-6X7	176	V1790	224	V1984	124	V2082	154	V2140	124	V2206	157
V1461N-8X9	176			V1985	124	V2083	154	V2141	124	V2207	157

# Číslování/rejstřík stran



VIGOR- No.	Strana	VIGOR- No.	Strana	VIGOR- No.	Strana	VIGOR- No.	Strana	VIGOR- No.	Strana	VIGOR- No.	Strana
V2208	157	V2283N	137	V2393-XD	55	V2453N	122	V2511N	270	V2586N	153
V2209	157	V2284N	137	V2394	225	V2454N	125	V2512	300	V2587N	153
V2210	157	V2285N	137	V2395	225	V2455N	126	V2513	300	V2588N	153
V2211	157	V2286N	134	V2396	225	V2456N	126	V2514	300	V2589N	153
V2212	157	V2287N	134	V2397	54	V2457N	126	V2515	300	V2590N	153
V2213	157	V2288N	134	V2400	175	V2458N	122	V2516	300	V2591N	153
V2214	157	V2289N	134	V2401	162	V2459N	262	V2517	60	V2592N	153
V2215	157	V2290N	134	V2402	162	V2460N	141	V2518	60	V2593N	125
V2216	157	V2291N	134	V2403	162	V2461N	172	V2519	60	V2594N	125
V2217	157	V2292N	134	V2404	146	V2462	57	V2520	60	V2595N	124
V2218	157	V2293N	134	V2405	162	V2464	175	V2521	270	V2596N	124
V2219	157	V2294N	134	V2406	162	V2465N	152	V2522	295	V2597N	125
V2220	157	V2295N	135	V2407	162	V2466	285	V2523	306	V2598N	152
V2221	157	V2296N	135	V2408	162	V2467	285	V2533N	123	V2599N	152
V2222	157	V2297N	135	V2409	162	V2471	295	V2534N	123	V2600N	152
V2223	157	V2298N	135	V2410	162	V2472	295	V2535N	123	V2603N	152
V2224	157	V2299N	135	V2413N	123	V2473	295	V2536N	123	V2613N	133
V2225	157	V2300N	135	V2414N	119	V2474	295	V2537N	123	V2614N	133
V2226	157	V2301N	135	V2415N	123	V2475	295	V2538N	123	V2615N	133
V2227	158	V2302N	135	V2416N	123	V2477	298	V2539N	123	V2616N	138
V2228	158	V2303N	135	V2417N	123	V2478	298	V2540	285	V2626	225, 285
V2229	158	V2305N	129	V2418N	123	V2481	296	V2542	175	V2627	222
V2230	158	V2311N	132	V2419N	123	V2482	191	V2551	285	V2628	212
V2231	158	V2312N	132	V2420N	123	V2483	191	V2552	285	V2629	212
V2232	158	V2313N	132	V2421N	123	V2484	191	V2553	285	V2630	212
V2233	158	V2314N	132	V2422N	123	V2485	191	V2554	285	V2631	296
V2234	301	V2315N	132	V2423N	123	V2486	190	V2555	285	V2632	296
V2235	301	V2316	246	V2424N	123	V2487	215	V2556	285	V2639	296
V2249	288	V2317N	166	V2425N	123	V2488	215	V2558	285	V2640	296
V2250	288	V2318N	165	V2426N	123	V2489	190	V2559	285	V2641	212
V2256N	166	V2319N	165	V2427N	125	V2490	191	V2561N	152	V2643	212
V2257	295	V2320N	166	V2428N	125	V2491	218	V2562N	152	V2645	269
V2261N	132	V2321N	166	V2429N	125	V2492	218	V2563N	152	V2647N	161
V2262N	132	V2322N	165	V2430N	125	V2493	218	V2564N	152	V2648	299
V2263N	132	V2323N	166	V2431N	125	V2494	218	V2565N	152	V2662	213
V2264N	132	V2324N	166	V2432N	125	V2495	218	V2566N	152	V2663	213
V2265N	132	V2325N	166	V2433N	125	V2496	142	V2567N	152	V2664	213
V2266N	132	V2326N	166	V2434N	125	V2497	191	V2568N	152	V2665	213
V2267N	132	V2327N	166	V2435N	125	V2498	191	V2569N	152	V2667N	152
V2268N	132	V2328N	166	V2436N	125	V2499	255	V2570N	152	V2683	314
V2269N	132	V2329N	166	V2437N	125	V2499-A	255	V2571N	152	V2684	314
V2270N	132	V2331N	166	V2438N	125	V2499-B	255	V2572N	152	V2687	169
V2271N	132	V2332N	166	V2439N	125	V2499-C	255	V2573N	152	V2699N	123
V2272N	132	V2333N	166	V2440N	125	V2499-D	255	V2574N	152	V2700N	123
V2273N	132	V2334N	166	V2441N	125	V2499-F	255	V2575N	160	V2701N	123
V2274N	132	V2335N	166	V2442N	124	V2501	191	V2576N	160	V2705	182
V2275N	132	V2336N	166	V2443N	124	V2502	190	V2577N	160	V2712N	30
V2276N	132	V2337N	166	V2444N	124	V2503	190	V2578N	153	V2722	123
V2277N	132	V2338	245	V2445N	124	V2504	190	V2579N	153	V2723	123
V2278N	132	V2338-XL	246	V2446N	124	V2505	190	V2580N	153	V2724	133
V2279N	137	V2347	246	V2447N	124	V2506	190	V2581N	153	V2725	133
V2280N	137	V2379N	29	V2448N	189	V2507	190	V2582N	153	V2726	133
V2281N	137	V2393	55	V2450N	189	V2508	215	V2584N	153	V2727	133
V2282N	137	V2393-S	55	V2452N	127	V2509	215	V2585N	153	V2728	133

VIGOR- No.	Strana	VIGOR- No.	Strana	VIGOR- No.	Strana	VIGOR- No.	Strana	VIGOR- No.	Strana	VIGOR- No.	Strana
V2729	133	V2853	329	V2923	370	V3046	370	V3140	363	V3333	210
V2730	153	V2854	323, 352-353, 358	V2924N	166	V3047	370	V3141	331	V3334	210
V2731	153	V2858N	403	V2936	413	V3048	370	V3142	366	V3335	210
V2732	153	V2859	340	V2937	412	V3049	370	V3147	362	V3336	210
V2733	153	V2860	335, 351	V2941	122	V3050	372	V3148	362	V3337	210
V2734	153	V2861	340	V2942	413	V3051	372	V3149	396, 400-401	V3338	210
V2735	153	V2862	340	V2945	357	V3052	372	V3199	323	V3339	210
V2762	298-299	V2863	340	V2946	357	V3053	350, 366, 369	V3205	329	V3340	210
V2781	196	V2864	336, 351	V2947	356	V3055	366	V3206	329	V3341	209
V2782	196	V2867N	330, 414-415	V2948	356	V3055-275	367	V3207	326	V3342	209
V2783	197	V2869	322, 355	V2949	356	V3056	350, 361, 366, 369	V3208	326, 373	V3343	209
V2788	206	V2871	363	V2950	356	V3057	366	V3209	326	V3344	210
V2788-3.2	206	V2872	363	V2961	356	V3060	333-334	V3210	326	V3366	187
V2788-4.0	206	V2873	322	V2962	356	V3070	334	V3212	371	V3367	187
V2788-6.4	206	V2874	324, 414-415	V2963	356	V3071	334	V3213	371	V3368	187
V2788-4.8	206	V2879	398	V2964	356	V3087	401	V3214	371	V3369	187
V2789N	287	V2881	396, 401	V2965	356	V3088	401	V3215	371	V3370	187
V2790N	222	V2882	396, 401	V2966	356	V3090	402	V3216	324	V3381	259
V2795	229	V2883	396-397, 401	V2967	356	V3091	396, 401	V3217	322	V3391	187
V2804	181	V2885	355, 366	V2968	356	V3092	324, 408	V3219	326, 373	V3392	187
V2805	181	V2886	371	V2969	356	V3100	371	V3220	326, 373	V3393	187
V2806	181	V2889	396	V2971	356	V3101	371	V3222	407, 414-415	V3403	369
V2807	181	V2890	399, 402	V2972	356	V3102	371	V3224	413	V3404	369
V2808	181	V2891	367	V2973	356	V3103	371	V3225	413	V3405	369
V2809	181	V2892	367	V2974	356	V3105	396	V3226	413	V3427N	191
V2810	181	V2893	355, 367	V2975	357	V3106	396, 400-401, 413	V3227	413	V3431	408, 413
V2811	181	V2894	355, 367	V2976	357	V3107	396, 413	V3231	407	V3433	397, 401
V2812	181	V2895	355, 367	V2977	357	V3108	396, 400-401	V3232	404, 407	V3434	408
V2813	181	V2896	367	V2978	357	V3109	396, 401	V3233	412	V3437	408
V2814	181	V2897	355, 367	V2979	357	V3110	401	V3234	412	V3438	408
V2817	181	V2898	355, 367	V2980	357	V3112	331	V3235	412	V3439	408
V2818	181	V2899	355, 367	V2981	357	V3123	323	V3236	412	V3440	408
V2820	179	V2900	355, 367	V2992	330	V3124	322-323	V3237	412	V3441	229
V2821	178	V2901	355, 367	V2993	330	V3125	323	V3238	413	V3451	225
V2822	178	V2902	367	V2994	330	V3126	323, 326, 329, 363, 412	V3259	411	V3541	213
V2823	178	V2903	355, 367	V2999	370	V3127	323, 326, 412	V3260	411	V3551N	307
V2824	178	V2904	367	V3000	370	V3128	322-324	V3261	411	V3551N-ABS	307
V2825	178	V2905	367	V3001	370	V3129	323, 355, 370	V3262	411	V3551N-PE	307
V2826	178	V2906	367	V3002	370	V3130	323-324	V3263	407, 410-411	V3551N-PP	307
V2827	178	V2907	367	V3008	329	V3131	324	V3264	404, 407	V3551N-PS	307
V2828	178	V2908	367	V3009	322	V3132	324, 326, 408	V3265	404, 407	V3551N-W	307
V2828	178	V2909	367	V3010	322	V3133	324, 326	V3266	404-405, 412-413	V3562	185
V2829	178	V2910	327	V3011	322	V3134	323	V3275	326	V3563	300
V2829	178	V2912	368	V3012	322	V3135	326, 372	V3277N	173	V3571	259
V2830	178	V2913	370	V3013	322	V3136	326, 372	V3287	399, 402	V3582	328
V2831	178	V2914	370	V3018	323-324	V3137	326, 372	V3309	225	V3597	184
V2832	178	V2915	370	V3021	402	V3332	210	V3330	210	V3598	184
V2833	178	V2917	372	V3033	363	V3331	210	V3331	210	V3599	184
V2833	178	V2920	403	V3035	363	V3332	210	V3277N	173	V3600	184
V2837	100	V2922	363, 395	V3036	363	V3332	210	V3287	399, 402	V3601	184
V2838	100			V3039	332, 401			V3309	225	V3602	184
V2845	332			V3040	332, 401			V3330	210	V3607	182
V2846	331, 353			V3044	372			V3331	210	V3609	184
V2847	331, 352			V3045	370			V3332	210	V3610	184
V2849	358, 362										
V2850	327										
V2851	327										

# Číslování/rejstřík stran



VIGOR- No.	Strana	VIGOR- No.	Strana	VIGOR- No.	Strana	VIGOR- No.	Strana	VIGOR- No.	Strana	VIGOR- No.	Strana
V3612	328	V3746	162	V3763	410	V4230	103	V4381-4	276	V4472N	177
V3613	184	V3747	162	V3764	410	V4231	103	V4383	273	V4473N	177
V3614	331	V3750	410	V3765	410	V4233	263	V4384	273	V4473N-6	177
V3615	300	V3753	337, 348-349	V3863	314	V4235	213	V4385N	273	V4473N-7	177
V3634	408	V3755	335	V3867	409	V4241	239	V4398N	160	V4473N-8	177
V3635	179	V3758	337, 348-349	V3869	327	V4242	324	V4399	283	V4473N-9	177
V3636	179	V3760-0	279	V3870	327	V4243	325	V4411	275	V4473N-10	177
V3649	350, 369	V3760-0-DISC	279	V3871	332, 335, 337, 343, 346, 359	V4244	325	V4413	271	V4473N-11	177
V3650	369	V3760-A	278	V3873	332, 335, 337, 343	V4245	325	V4414	271	V4473N-12	177
V3651N	127	V3760-A1	279	V3874	332, 335, 337, 343	V4246	325	V4415	271	V4473N-13	177
V3652N	140	V3760-B	278	V3898	229	V4248	315	V4416	284	V4473N-14	177
V3653	232	V3760-B1	279	V3899	229	V4249	315	V4416-1	284, 286	V4473N-15	177
V3657	299	V3760-C	278	V4111	57	V4250	315	V4416-2	284, 286	V4473N-16	177
V3661	314	V3760-D	278	V4112	57	V4251	324	V4416-3	284, 286	V4473N-17	177
V3670N	307	V3760-E	278	V4113	273	V4252	324	V4416-4	284, 286	V4473N-18	177
V3671N	307	V3760-F	278	V4114	273	V4253	324	V4416-5	284	V4473N-19	177
V3672N	307	V3760-F1	279	V4115	273	V4254	324	V4418	187	V4473N-20	177
V3673N	307	V3760-G	278	V4122	58	V4255	331	V4419	187	V4473N-21	177
V3676N	307	V3760-H6	279	V4126N	315	V4257	261	V4420	187	V4473N-22	177
V3677N	307	V3760-H7	279	V4130	99	V4258	261	V4421	187	V4473N-24	177
V3678	403	V3760-IV	279	V4153	306	V4274	222	V4422	187	V4473N-27	177
V3680	351	V3760-J	278	V4154	306	V4275	222	V4425N	174	V4473N-30	177
V3681	273	V3760-K	279	V4155	306	V4278	240	V4432/6	186	V4473N-32	177
V3682	273	V3760-K1	279	V4156	306	V4279	240	V4433	186	V4473N-36	177
V3685	273	V3760-K2	279	V4157	306	V4303	190	V4434	186	V4476-1	377
V3686	273	V3760-M	279	V4158	306	V4304	264	V4435	186	V4476N	375
V3687	273	V3760-N	279	V4159	306	V4305	264	V4436	186	V4477	163
V3688	273	V3760-P	279	V4160	306	V4306	264	V4437	186	V4478	163
V3689	273	V3760-P1	279	V4161	306	V4308	222	V4438	186	V4481	47
V3690	273	V3760-Q	279	V4163	306	V4309	293	V4451	254	V4481-X	48
V3691	273	V3760-R	279	V4164	306	V4310N	219	V4451-1	254	V4481-X-4	55
V3729	261	V3760-S	279	V4165	306	V4311	126	V4451-2	254	V4481-X-5	59
V3731	337	V3760-T	279	V4188	99	V4312	126	V4451-3	254	V4481-X/375	37
V3732	337	V3760-V	279	V4192	263	V4313	126	V4451-4	254	V4481-X/466	38
V3734N	118	V3760-VW	279	V4196	205	V4314	139	V4451-5	254	V4481-X/499	39
V3735	206	V3760-X	279	V4199	192	V4315	139	V4451-6	254	V4481-XD	49
V3735-M10	206	V3760-Z	279	V4200	192	V4316	139	V4451-7	254	V4481-XD-1	57
V3735-M5	206	V3760-1	278	V4201	272	V4317	160	V4451-8	254	V4481-XD-2	57
V3735-M6	206	V3760-2	278	V4201-1	272	V4318	160	V4451-9	254	V4481-XD-3	57
V3735-M8	206	V3760-3	278	V4202	261	V4319	160	V4451-10	254	V4481-XD-4	55
V3735-4.0	206	V3760-4	278	V4218	325	V4322	237	V4451-11	254	V4481-XD-5	59
V3735-3.2	206	V3760-5	278	V4219	31	V4324	253	V4451-12	254	V4481-XD/469	40
V3735-6.4	206	V3760-6	278	V4220	328	V4324-1	253	V4451-13	254	V4481-XD/775	41
V3735-4.8	206	V3760-7	278	V4221	192	V4324-2	253	V4451-14	254	V4491	343
V3738	203	V3760-8	279	V4222	192	V4325	266	V4451-15	254	V4493	343
V3738-S	203	V3760-9	279	V4223	192	V4342	326	V4451-16	254	V4499	409
V3739	203	V3760-11	278	V4224	192	V4352	377	V4451-17	254	V4500	409
V3741	147	V3760-12	278	V4225	192	V4353	377	V4451-18	254	V4521	111
V3742	162	V3760N	278	V4227	239	V4354	377	V4451-19	254	V4542	35
V3743	162	V3761	409	V4228	239	V4369	272	V4451-20	254	V4545	405, 407
V3744	162	V3762	409	V4229	324	V4381	276	V4451-21	254	V4546	405, 407
V3745	162					V4381-1	276	V4451-22	254	V4547	405, 407
						V4381-2	276	V4451-23	254	V4548	405, 407
						V4381-3	276	V4461	265	V4549	405, 407

VIGOR- No.	Strana	VIGOR- No.	Strana	VIGOR- No.	Strana	VIGOR- No.	Strana	VIGOR- No.	Strana	VIGOR- No.	Strana
V4550	404–405	V4608	406	V4655	185	V4891-3	308	V4941N-11	267	V5027	341, 345, 349, 360
V4551	323	V4609	406, 411	V4661	213	V4891-4	308	V4941N-19T	267	V5042	184
V4552	323	V4610	406	V4661-1	213	V4891-5	309	V4941N-20	267	V5043	184
V4553	323	V4614	333, 348	V4663	215	V4891-6	309	V4941N-22	267	V5044	184
V4554	407	V4629	332, 347	V4664	188	V4891-7	309	V4941N-245	267	V5045	215
V4555	407	V4629-1	332, 348	V4665	188	V4891-8	309	V4942	189	V5048	269
V4556	407	V4631	114	V4666	188, 415	V4891-9	309	V4944-REP	121	V5055	32
V4560	33	V4632	114	V4667	184	V4891-10	309	V4944-S	121	V5058	386
V4561	34	V4633	114	V4668	275	V4891-10.0	312	V4944-XS	121	V5058-L	386
V4562	404–405	V4634	404–405	V4680	351–353, 360	V4891-3.5	310	V4945-REP	131	V5062	387
V4563	404–405	V4635	412	V4690	221	V4891-3.5-1	311	V4945-S	131	V5062-L	387
V4564	404–405	V4636N	319	V4697	284	V4891-3.5-2	311	V4946-REP	151	V5064	386
V4565	404, 414	V4637N	204	V4697-1	284	V4891-3.5-3	311	V4946-S	151	V5066	391
V4566	405	V4638	250	V4697-2	284, 286	V4891-3.5-4	311	V4961	179	V5066-L	391
V4569	406	V4641	204	V4699	329	V4891-3.5-5	311	V4962	179	V5068	93
V4570	406	V4642	317	V4699-1	329	V4891-3.5-6	311	V4963	179	V5068-L	93
V4571	406	V4646	247	V4699-2	329	V4891/6	309	V4964	179	V5070	94
V4572	406	V4646M-8	247	V4699-3	329	V4893	59	V4965	179	V5070-L	94
V4573	406	V4646M-9	247	V4699-4	329	V4904	391	V4966	179	V5072	95
V4574	406	V4646M-10	247	V4699-5	329	V4904-L	391	V4971	89	V5072-L	95
V4575	406	V4646M-11	247	V4699-6	329	V4906	390	V4971-L	89	V5075	92
V4577	409	V4646M-12	247	V4699-7	329	V4906-L	390	V4973	89	V5075-L	92
V4586	111	V4646M-13	247	V4700-A	87	V4906N	390	V4973-L	89	V5077	92
V4594	334	V4646M-14	247	V4700-L	86	V4906N-L	390	V4975	89	V5077-L	92
V4594-1	334	V4646M-15	247	V4700-R	87	V4908	387	V4975-L	89	V5081	97
V4596	326	V4646M-16	247	V4700-XL	86	V4908-L	387	V4987	92	V5081-L	97
V4597	326	V4646M-17	247	V4700-XXL	87, 355	V4915	387	V4987-L	92	V5085	98
V4598	333, 347	V4646M-18	247	V4701	272	V4915-L	387	V4989	93	V5085-L	98, 386
V4598-2	333, 348, 363	V4646M-19	247	V4708	189	V4921	387	V4989-L	93	V5087	98
V4598-3	333–334, 348	V4646N-8	247	V4709N	152	V4921-L	387	V4991	93	V5087-L	98
V4598-4	333, 348	V4646N-9	247	V4726	101	V4930	283	V4991-L	93	V5091	91
V4598-10	333	V4646N-10	247	V4727	101	V4941N	267	V4995	93	V5091-L	91
V4598-11	333	V4646N-11	247	V4728	102	V4941N-BK	267	V4995-L	93	V5095	90
V4598-12	333–334	V4646N-12	247	V4729	102	V4941N-BL	267	V4999N	96	V5095-L	90
V4598-13	333	V4646N-13	247	V4737	204	V4941N-M5	267	V4999N-L	96	V5097	91
V4598-14	333	V4646N-14	247	V4752	101	V4941N-R1	267	V5004	94	V5097-L	91
V4598-15	333	V4646N-15	247	V4753	101	V4941N-R10	267	V5004-L	94	V5099	90
V4598-16	333	V4646N-16	247	V4758	52	V4941N-R11	267	V5006	94	V5099-L	90
V4598-20	333	V4646N-17	247	V4800N	231	V4941N-R12	267	V5006-L	94	V5103	97
V4598-21	333	V4646N-18	247	V4813	50	V4941N-R13	267	V5009	114	V5103-L	97
V4598-22	333	V4646N-19	247	V4813-1	58	V4941N-R2	267	V5011	95	V5109	101
V4598-30	333–334, 348	V4646S-8	247	V4813-2	58	V4941N-R3	267	V5011-L	95	V5109-L	101
V4599	334	V4646S-9	247	V4814	51	V4941N-R4	267	V5013	95	V5111N	108
V4601	411	V4646S-10	247	V4814-1	57	V4941N-R5	267	V5013-L	95	V5111N-L	108
V4602	411	V4646S-11	247	V4814-2	56	V4941N-R6	267	V5015	96	V5115	100
V4602-1	411	V4646S-12	247	V4814-3	56	V4941N-R7	267	V5015-L	96	V5115-L	100
V4603	414	V4646S-13	247	V4814-4	58	V4941N-R8	267	V5017	95	V5128	347
V4604	415	V4646S-14	247	V4884	150	V4941N-R9	267	V5017-L	95	V5156	42
V4605	406	V4646S-15	247	V4884-01	150	V4941N-1	267	V5018	114	V5158	43
V4606	406	V4646S-16	247	V4885	219	V4941N-2	267	V5019	193	V5168	358
V4607	406	V4646S-17	247	V4891	308	V4941N-3	267	V5020	194	V5169	356
		V4646S-18	247	V4891-1	308	V4941N-4	267	V5024	166	V5169-A	357
		V4646S-19	247	V4891-2	308	V4941N-5	267	V5025	166	V5169-A45	357
		V4651	222			V4941N-10	267	V5026	166		

# Číslování/rejstřík stran



VIGOR- No.	Strana	VIGOR- No.	Strana	VIGOR- No.	Strana	VIGOR- No.	Strana	VIGOR- No.	Strana	VIGOR- No.	Strana
V5169-A55	357	V5505-1/4	168	V5637N	109	V6000-3P2	64	V6000-054	81	V6029-2	297
V5169-A70	357	V5505-3/8	168	V5637N-L	109	V6000-3P2XL	64	V6000-055	82	V6029-3	297
V5169-A76	357	V5512	242	V5638N	112	V6000-3P2XL-X	64	V6000-055XL	82	V6030	217
V5169-A80	357	V5513	286	V5638N-L	112	V6000-04	72	V6000-0676	76	V6030-12	217
V5170	112	V5513-1	286	V5639	208	V6000-04XL	73	V6000-0676-D	77	V6030-16	217
V5170-L	112	V5513-2	286	V5649	287	V6000-05	78	V6000-0676-X	76	V6030-20	217
V5175	103	V5513-3	286	V5650	196	V6000-05S	78	V6000-0676-XD	77	V6031	297
V5175-L	103	V5531	249	V5660	262	V6000-05SP	78	V6000-0860	76	V6031-1	297
V5180	52, 56	V5548	393	V5661	188	V6000-05SXL	78	V6000-0860-X	76	V6031-2	297
V5182	166	V5548-L	393	V5671N	231	V6000-09	79	V6000-0861	76	V6031-3	297
V5183	166	V5549	348	V5672	234	V6000-010	79	V6000-0861-D	77	V6038	131
V5191	52, 56	V5549-1N	349	V5673	234	V6000-011	71	V6000-0861-X	76	V6038-REP	131
V5202	118	V5550L	148	V5674	233	V6000-015	78	V6000-0861-XD	77	V6039	167
V5202-1	122	V5550L-10	162	V5675	233	V6000-015S	78	V6000-01083-D	77	V6048	183
V5202-2	127	V5550L-11	162	V5676	257	V6000-015SP	78	V6000-01083-XD	77	V6049	183
V5202-4	123	V5550L-12	162	V5677	242	V6000-015SXL	78	V6000-01357	76	V6068	194
V5202-5	123	V5550L-13	162	V5678	243	V6000-017	78	V6000-01357-D	77	V6082	135
V5202-6	123	V5550L-14	162	V5681	208	V6000-017XL	78	V6000-01357-X	76	V6083	135
V5202-7	123	V5550L-15	162	V5691	287	V6000-018	79	V6000-01357-XD	77	V6084	135
V5202-8	123	V5550L-16	162	V5741N	350	V6000-018XL	79	V6000-01541	76	V6085	135
V5202-9	123	V5550L-17	162	V5885	219	V6000-019	68	V6000-01541-X	76	V6086	135
V5202-10	123	V5550L-18	162	V5902	350, 371	V6000-019XL	68	V6000-01725	76	V6087	135
V5202-11	123	V5550L-19	162	V5902-1	371	V6000-020	80	V6000-01725-D	77	V6088	135
V5202-12	123	V5550L-21	162	V5902-2	371	V6000-029	66	V6000-01725-X	76	V6089	135
V5202-13	123	V5550L-22	162	V5903-3	342	V6000-029XL	66	V6000-01725-XD	77	V6090	135
V5202-14	123	V5550L-24	162	V5903N	342, 349	V6000-030	66	V6000-02036	76	V6091	135
V5202-4.5	123	V5550S	147	V5904	346	V6000-030XL	66	V6000-02036-D	77	V6092	135
V5202-5.5	123	V5550S-10	162	V5904-1	346	V6000-031	67	V6000-02036-X	76	V6093	135
V5420	338	V5550S-11	162	V5904-3	346, 359	V6000-031XL	67	V6000-02036-XD	77	V6094	135
V5421	339	V5550S-12	162	V5904-4	346, 359	V6000-032	69	V6000-02215	76	V6095	135
V5422	339	V5550S-13	162	V5905	344-345, 360	V6000-032XL	69	V6000-02215-X	76	V6096	135
V5423	339	V5550S-14	162	V5906	343, 345	V6000-033	69	V6000-02404	76	V6097	135
V5424	339	V5550S-15	162	V5906-1	343	V6000-033XL	70	V6000-02404-X	76	V6098	135
V5425	338	V5550S-16	162	V5909	288	V6000-035	70	V6000-02588	76	V6099	135
V5434	36	V5550S-17	162	V5916	364	V6000-035XL	70	V6000-02588-D	77	V6100	136
V5436	121	V5550S-18	162	V5916-XL	355, 365, 414-415	V6000-036	74	V6000-02588-X	76	V6101	136
V5437	151	V5550S-19	162	V5916-1	364	V6000-036XL	74	V6000-02588-XD	77	V6102	136
V5480	240	V5550S-21	162	V5916-2	364	V6000-037	74	V6008	131	V6103	136
V5485N	188	V5550S-22	162	V5922	262	V6000-040/4	80	V6012	150	V6104	136
V5488	242	V5550S-24	162	V5930	294	V6000-041/4	80	V6012-REP	150	V6105	136
V5489	44	V5554	352	V5931	294	V6000-042	75	V6014	120	V6106	136
V5489-1	57	V5554-2	353	V6000-01	67	V6000-042XL	75	V6014-REP	120	V6107	136
V5489-2	58	V5591	220	V6000-01XL	68	V6000-043	79	V6015	113	V6108	136
V5489-3	57	V5601	189	V6000-02	71	V6000-044	75	V6015-L	113	V6109	136
V5489-4	57	V5602	90	V6000-02XL	71	V6000-044XL	75	V6017	130	V6110	136
V5489-5	59	V5602-L	90	V6000-03	72	V6000-046	73	V6018	130	V6111	136
V5493	197	V5603	96	V6000-03XL	72	V6000-046XL	73	V6019	130	V6112	136
V5494	197	V5633N	96	V6000-3	65	V6000-047LR	82	V6028	296	V6113	136
V5496	198	V5633N-L	96	V6000-3-X	65	V6000-047M	82	V6028-1	296	V6114	136
V5496-1	198	V5634N	108	V6000-3P1	63	V6000-048	78	V6028-2	296	V6115	136
V5497	198	V5634N-L	108	V6000-3P1XL	63	V6000-050	80	V6028-3	296	V6116	136
V5502	193	V5636N	109	V6000-3P1XL-X	63	V6000-051	81	V6028-4	296	V6117	136
V5505	168	V5636N-L	109			V6000-052	81	V6029	297	V6118	136
V5505-1/2	168					V6000-053	81	V6029-1	297	V6119	136

VIGOR- No.	Strana	VIGOR- No.	Strana	VIGOR- No.	Strana	VIGOR- No.	Strana	VIGOR- No.	Strana	VIGOR- No.	Strana
V6120	136	V6202-10	133	V6500-140	207	V6688-XL	55	V6811-L	107	V7018-M12	164
V6121	136	V6202-11	133	V6500-160	207	V6721	91	V6811-76	248	V7018-M14	164
V6122	136	V6202-12	133	V6501-180	207	V6721-L	91	V6811-115	248	V7018-M16	164
V6123	136	V6202-13	133	V6502-200	207	V6722	92	V6811-125	248	V7018-M18	164
V6124	136	V6202-14	133	V6503-200	207	V6722-L	92	V6812	108	V7019	149
V6125	136	V6202-15	133	V6504-250	208	V6723	91	V6812-L	108	V7019-H10	164
V6126	136	V6202-16	133	V6510-10/4	199	V6723-L	91	V6813	106	V7019-H12	164
V6127	136	V6202-17	133	V6510-19/4	199	V6724	103	V6813-L	106	V7019-H14	164
V6128	137	V6202-19	133	V6510A-10	199	V6724-L	103	V6814	106	V7019-H17	164
V6129	137	V6202-21	133	V6510A-19	199	V6726	102	V6814-L	106	V7019-H19	164
V6130	137	V6202-22	133	V6510A-40	200	V6726-L	102	V6815N	109	V7019-H5	164
V6131	137	V6210-4	216	V6510B-10	199-200	V6740	258	V6815N-L	109	V7019-H6	164
V6137	137	V6210-10	216	V6510B-19	199-200	V6741	258	V6816N	110	V7019-H8	164
V6138	137	V6220-10	217	V6510B-40	200	V6742	244	V6816N-L	110	V7026	379
V6139	137	V6220-16	217	V6510C-12	199, 201	V6752-8	180	V6817	107	V7026-1	380
V6140	137	V6220-20	217	V6510C-19	199, 201	V6752-9	180	V6817-L	107	V7026-2	381
V6141	137	V6220-29	217	V6510C-40	201	V6752-10	180	V6818	107	V7027	344
V6142	137	V6220/4	217	V6510D-12	199, 201	V6752-11	180	V6818-L	107	V7030	382
V6143	137	V6221	53	V6510D-19	199, 202	V6752-12	180	V6821	104	V7030-2	383
V6144	137	V6222	94	V6510D-40	202	V6752-13	180	V6821-L	104	V7037-IP8	124
V6145	137	V6222-L	94	V6554	233	V6752-14	180	V6822	104	V7037-IP10	124
V6146	137	V6230-5	216	V6591	328	V6752-15	180	V6822-L	104	V7037-IP15	124
V6147	137	V6230-7	216	V6592	328	V6752-16	180	V6824	336	V7037-IP20	124
V6148	137	V6309	293	V6605	244	V6752-17	180	V6899N	232	V7037-IP25	124
V6149	137	V6311	293	V6606	244	V6752-18	180	V6905	235	V7037-IP27	124
V6150	61	V6312/10	295	V6610-L	59	V6752-19	180	V6906	234	V7037-IP30	124
V6151	137	V6393	54	V6610-XD	59	V6752/5	181	V6906-10	234	V7037-IPR8	124
V6152	137	V6393-S	54	V6610-XL	59	V6752/12	180	V6907	237	V7037-IPR10	124
V6153	137	V6394	54	V6611-6X8	183	V6799	205	V6907-1	237	V7037-IPR15	124
V6154	137	V6395	53	V6611-10X12	183	V6800-50	226	V6917	289	V7037-IPR20	124
V6155	137	V6396	53	V6611-14X18	183	V6800-75	226	V6917-REP	289	V7037-IPR25	124
V6156	138	V6397	54	V6611-20X24	183	V6801-65	227	V6952	220	V7037-IPR27	124
V6157	138	V6398	52	V6611/4	183	V6802	226	V6956	317	V7037-IPR30	124
V6158	138	V6435	245	V6612	150	V6803-75	226	V6973	246	V7050	335
V6159	138	V6435-XL	245	V6614	120	V6803-100	226	V6973-1	246	V7055-H5	159
V6160	138	V6436-L	245	V6614-REP	120	V6804	227	V7001	303	V7055-H6	159
V6161	138	V6436-XL	245	V6632	279, 282	V6805	227	V7001/4	303	V7055-H7	159
V6194	137	V6436-XXL	245	V6633	279, 282	V6806	227	V7010-125K80	248	V7055-H8	159
V6200	217	V6452	316	V6634	279, 282	V6807	105	V7015N	113	V7055-H10	159
V6200-2	217	V6452-H6	316	V6635	279, 282	V6807-L	105	V7015N-L	113	V7055-H12	159
V6200-3	217	V6452-H7	316	V6636	282	V6807-4	225	V7017	148	V7055-H14	159
V6200-4	217	V6452-H8	316	V6638	131	V6808	106	V7017-T30	164	V7055-IP40	156
V6200-5	217	V6452-1	316	V6643	102	V6808-L	106	V7017-T40	164	V7055-IP45	156
V6200-6	217	V6452-5	316	V6643-L	102	V6809	105	V7017-T45	164	V7055-IP50	156
V6200-7	217	V6452-6	316	V6650	112	V6809-L	105	V7017-T50	164	V7055-IP55	156
V6200-8	217	V6452-16	316	V6650-L	112	V6809-4	225	V7017-T55	164	V7055-IP60	156
V6202	128	V6452-17	316	V6685-1/20	56	V6810	105	V7017-T60	164	V7055-IPR40	156
V6202-1	132	V6452-18	316	V6685-2/20	56	V6810-L	105	V7017-T70	164	V7055-IPR45	156
V6202-2	140	V6452-19	316	V6685-3/10	56	V6810-115K40	248	V7017-T80	164	V7055-IPR50	156
V6202-3	138	V6452-21	316	V6685-4/10	56	V6810-115K60	248	V7018	149	V7055-IPR55	156
V6202-4	139	V6452-22	316	V6686/5	56	V6810-115K80	248	V7018-M5	164	V7055-IPR60	156
V6202-5	139	V6452-24	316	V6687/5	56	V6810-125K40	248	V7018-M6	164	V7055-T20	158
V6202-8	133	V6452-250	316	V6688	55	V6810-125K60	248	V7018-M8	164	V7055-T25	158
V6202-9	133	V6468	243	V6688-XD	55	V6811	107	V7018-M10	164	V7055-T27	158



# Číslování/rejstřík stran



VIGOR- No.	Strana	VIGOR- No.	Strana	VIGOR- No.	Strana	VIGOR- No.	Strana	VIGOR- No.	Strana	VIGOR- No.	Strana
V7055-T30	158	V7133-5	361	V7200-T55	159	V7267	388	V7512-20	152	V7866	373
V7055-T40	158	V7133-6	361	V7200-T60	159	V7267-L	388	V7512-21	152	V7867	373
V7055-T45	158	V7133-7	361	V7200-T70	159	V7270	392	V7512-22	152	V7868	373
V7055-T50	158	V7133-8	361	V7201	390	V7270-L	392	V7512-23	152	V7869	373
V7055-T55H	157	V7133-9	361	V7201-L	390	V7273	393	V7512-24	152	V7870	373
V7055-T40H	157	V7133-10	361	V7202	141	V7273-L	393	V7512-27	152	V7917	145
V7055-T45H	157	V7133N	360–361	V7202-1	151	V7275	401	V7512-30	152	V7919	145
V7055-T50H	157	V7135	235	V7202-2	161	V7276	384	V7512-32	152	V7920	170
V7055-T55	158	V7135-150	235	V7202-3	160	V7276-2	385	V7512/17	142	V7920-EP4	133
V7055-T60H	157	V7140-H5	159	V7202-4	161	V7283	83	V7514-4	123	V7920-EP5	133
V7061	341	V7140-H6	159	V7202-5	161	V7283/2	83	V7514-5	123	V7920-EP6	133
V7071	341	V7140-H7	159	V7202-8	153	V7285	273	V7514-6	123	V7920-EP7	133
V7075-H17	159	V7140-H8	159	V7202-9	153	V7286	273	V7514-7	123	V7920-EP8	133
V7075-H19	159	V7140-H10	159	V7202-10	153	V7287	273	V7514-8	123	V7920-EP10	133
V7075-T60	158	V7140-H12	159	V7202-11	153	V7288	273	V7514-9	123	V7920-EP12	133
V7075-T70	158	V7140-H14	159	V7202-12	153	V7291	402	V7514-10	123	V7920-EP14	133
V7099	223	V7140-T40	158	V7202-13	153	V7323	90	V7514-11	123	V7920-EP16	133
V7099-S	223	V7140-T45	158	V7202-14	153	V7323-L	90	V7514-12	123	V7920-EP18	133
V7099/2	223	V7140-T50	158	V7202-15	153	V7385	271	V7514-13	123	V7920-EP20	133
V7100-H5	159	V7140-T55	158	V7202-16	153	V7401	283	V7514-14	123	V7920-EP22	133
V7100-H6	159	V7140-T60	158	V7202-17	153	V7402	250	V7514-4.5	123	V7920-EP24	133
V7100-H7	159	V7140-T70	158	V7202-18	153	V7403	250	V7514-5.5	123	V7980	395
V7100-H8	159	V7143-10	236	V7202-19	153	V7471	277	V7514/13	119		
V7100-H10	159	V7154	393	V7202-20	153	V7471-A	277	V7520	97		
V7100-H11	159	V7154-L	393	V7202-21	153	V7471-T	277	V7520-L	97		
V7100-H12	159	V7154-1	359	V7202-22	153	V7471-TL	277	V7525	318		
V7100-H13	159	V7154-2	359	V7202-24	153	V7471-TS	277	V7538-10	132		
V7100-T20	158	V7154-4	359	V7202-27	153	V7471-W	277	V7538-11	132		
V7100-T25	158	V7154N	346	V7202-30	153	V7471/17	277	V7538-12	132		
V7100-T27	158	V7158	282	V7202-32	153	V7471L-7	277	V7538-13	132		
V7100-T30	158	V7158-1	282	V7212	167	V7471L-8	277	V7538-14	132		
V7100-T40	158	V7158-2	282	V7212-H14	167	V7471L-9	277	V7538-15	132		
V7100-T45	158	V7158-3	282	V7212-H17	167	V7471L-10	277	V7538-16	132		
V7100-T50	158	V7158-4	282	V7212-H19	167	V7471L-11	277	V7538-17	132		
V7100-T55	158	V7158-5	282	V7212-H21	167	V7471L-12	277	V7538-18	132		
V7100-T60	158	V7158-6	282	V7212-M14	167	V7471S-7	277	V7538-19	132		
V7100-T70	158	V7158-7	282	V7212-M16	167	V7471S-8	277	V7538/10	130		
V7106	249	V7158-8	282	V7212-M18	167	V7471S-9	277	V7548	255		
V7107	249	V7181	302	V7221	243	V7471S-10	277	V7548-1	255		
V7120	291	V7181-1	302	V7244	290	V7471S-11	277	V7699	326		
V7124	186	V7181-2	302	V7251	400	V7471S-12	277	V7700	326		
V7124-PH1	186	V7181-3	302	V7251-1	400	V7500-3.9	252	V7722	388		
V7124-PH2	186	V7181-4	302	V7251-2	400–401	V7500/2	252	V7722-L	388		
V7124-PH3	186	V7181-5	302	V7251-3	400	V7512-8	152	V7723	388		
V7124-PZ1	186	V7181-6	302	V7251-4	400	V7512-10	152	V7723-L	388		
V7124-PZ2	186	V7200-H6	160	V7251-5	400	V7512-11	152	V7724	389		
V7124-T20	186	V7200-H7	160	V7252	398	V7512-12	152	V7724-L	389		
V7124-T25	186	V7200-H8	160	V7259	290	V7512-13	152	V7784	195		
V7124-T30	186	V7200-H10	160	V7261	392	V7512-14	152	V7857	354		
V7132N	281	V7200-H12	160	V7261-L	392	V7512-15	152	V7857-L	355		
V7133	360	V7200-H5	160	V7263	388	V7512-16	152	V7859	345		
V7133-2	361	V7200-T40	159	V7263-L	388	V7512-17	152	V7860	345		
V7133-3	361	V7200-T45	159	V7265	392	V7512-18	152	V7862	395		
V7133-4	361	V7200-T50	159	V7265-L	392	V7512-19	152	V7865	373		

**V4999N**, EAN 4047728078726  
Sada kleští

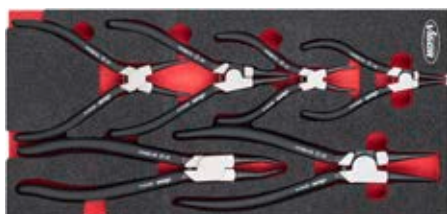

96

**V5603**, EAN 4047728078917  
Sada nástrčných hlavíc pro  
rázový a strojový utahovák

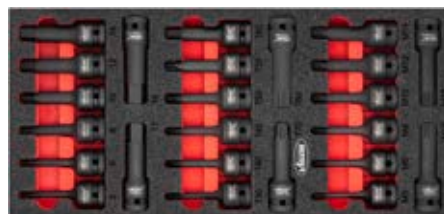

96

**V5633N**, EAN 4047728078740  
Sada kleští



96

**V5111N**, EAN 4047728078733  
Sada šroubováků · kleští



108

**V5634N**, EAN 4047728078757  
Sada kladiv, kleští, šroubováků



108



# Přehled novinek



**V5636N**, EAN 4047728078764  
Sada kleští · kladiv



109

**V5637N**, EAN 4047728078771  
Sada kleští, kladiv · sekáčů



109

**V6815N**, EAN 4047728078795  
Sada kleští



109

**V6816N**, EAN 4047728078801  
Sada kleští



110

**V5638N**, EAN 4047728078788  
Sada kleští · kladiv · sekáčů



112

## T-Plus nástrčná hlavice

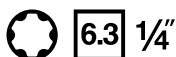

VIGOR č.	SW	EAN 4047728+
V7037-IP8	T8+	078276
V7037-IP10	T10+	078283
V7037-IP15	T15+	078290
V7037-IP20	T20+	078306
V7037-IP25	T25+	078313
V7037-IP27	T27+	078320
V7037-IP30	T30+	078337

124

## T-Plus nástrčná hlavice

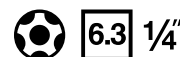

VIGOR č.	SW	EAN 4047728+
V7037-IPR8	T8+H	078399
V7037-IPR10	T10+H	078405
V7037-IPR15	T15+H	078412
V7037-IPR20	T20+H	078429
V7037-IPR25	T25+H	078436
V7037-IPR27	T27+H	078443
V7037-IPR30	T30+H	078450

124

## T-plus sada nástrčných hlavíc

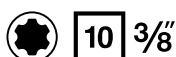

VIGOR č.	SW	EAN 4047728+
V7920-EP4	E4+	078146
V7920-EP5	E5+	078153
V7920-EP6	E6+	078160
V7920-EP7	E7+	078177
V7920-EP8	E8+	078184
V7920-EP10	E10+	078191
V7920-EP12	E12+	078207
V7920-EP14	E14+	078214
V7920-EP16	E16+	078221
V7920-EP18	E18+	078238
V7920-EP20	E20+	078245
V7920-EP22	E22+	078252
V7920-EP24	E24+	078269

133

## V7917, EAN 4047728075831

### Sada nástrčných hlavíc T kulovou hlavou

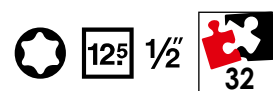

145

## V7919, EAN 4047728075817

### Sada nástrčných hlavíc s kulovou hlavou s vnítrním šesťhranem

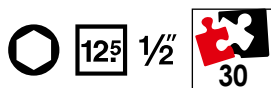

145

## T-Plus nástrčná hlavice



VIGOR č.	SW	EAN 4047728+
V7055-IP40	T40+	078344
V7055-IP45	T45+	078351
V7055-IP50	T50+	078368
V7055-IP55	T55+	078375
V7055-IP60	T60+	078382

156

## TR-Plus nástrčná hlavice

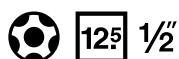

VIGOR č.	SW	EAN 4047728+
V7055-IPR40	T40+H	078467
V7055-IPR45	T45+H	078474
V7055-IPR50	T50+H	078481
V7055-IPR55	T55+H	078498
V7055-IPR60	T60+H	078504

156

## T nástrčná hlavice

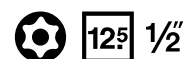

VIGOR č.	SW	EAN 4047728+
V7055-T40H	T40H	078511
V7055-T45H	T45H	078528
V7055-T50H	T50H	078535
V7055-T55H	T55H	078542
V7055-T60H	T60H	078559

157

## V7920, EAN 4047728077781

Sada nástrčných klíčů pro T-Plus



170

## V7784, EAN 4047728077842

Sada bitů - ráčnový klíč



195

## V6510-10/4, EAN 4047728076951

Sada kleští na pojistné kroužky · 140 mm



V6510A-10  
V6510B-10  
V6510C-12  
V6510D-12

199

## V6510-19/4, EAN 4047728076968

Sada kleští na pojistné kroužky · 180 mm



V6510A-19  
V6510B-19  
V6510C-19  
V6510D-19

199

**V6500-140**, EAN 4047728076753

Stranové štipáčky



207

**V6500-160**, EAN 4047728076746

Stranové štipáčky



207

**V6501-180**, EAN 4047728076760

Kombinované kleště



207

**V6502-200**, EAN 4047728076777

Půlkulaté kleště



207

**V6503-200**, EAN 4047728076791

Půlkulaté kleště · zahnuté



207

**V5639**, EAN 4047728075589

Kleště na trubky



208

**V6504-250**, EAN 4047728077750  
Univerzální kleště · s tlačítkem



208

**V5671N**, EAN 4047728076715  
Rázový utahovák · mini

12<sup>5</sup> 1/2"



231

**V6899N**, EAN 4047728076944  
Rázový utahovák

20 3/4"



232

Rukavice · Grip



245

VIGOR č.	Označení	EAN 4047728+
V6436-L	Rukavice · Grip	077712
V6436-XL	Rukavice · Grip	077729
V6436-XXL	Rukavice · Grip	077736

**V7500/2**, EAN 4047728076210  
Videoendoskop



252

**V7500-3.9**, EAN 4047728076227  
Sonda Ø 3,9 mm · semiflexibilní



252

**V6740**, EAN 4047728077774

Sada stahováků cívek zapalování · VAG



258

**V4941N**, EAN 4047728077293

Sada pro vyčištění otvorů pro vsříkovače



267

**V7385**, EAN 4047728077194

Sada nářadí pro převodovky ·  
MERCEDES-BENZ · 9G-Tronic



271

**V7132N**, EAN 4047728076500

Sada nářadí pro zpětné nastavení  
brzdových pístů · hydraulická



281

**V7120**, EAN 4047728077200

Nářadí k přidržování brzdového vedení



291

**V6311**, EAN 4047728077798

Nástrčná hlavice pro rázový  
utahovák · TESLA



293



**V6312/10**, EAN 4047728077804

Sada nástrčných hlavic pro rázové utahováky

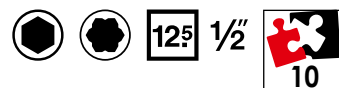

295

**V4891-10.0**, EAN 4047728077958

Indukční topné zařízení



312

**V4126N**, EAN 4047728078566

Sada nářadí pro demontáž svěracích šroubů



315

**V4636N**, EAN 4047728078719

Stahovák vnitřního kroužku ložiska



319

**V2867N**, EAN 4047728077859  
Nářadí pro pojistné kroužky



330

**V7071**, EAN 4047728078610  
Sada šroubů · VAG



341

**V7859**, EAN 4047728078597  
Sada pro demontáž ložisek kol · nástrčné nápravy



345

**V7857**, EAN 4047728078924  
Sada pro pouzdra nosného kloubu



354

**V3055-275**, EAN 4047728076494  
Sada opěrných noh · 275 mm



367

**V7865**, EAN 4047728078658  
Sada pouzder pro silentbloky · VAG



373

**V7722**, EAN 4047728077262  
Rozšíření lisovacího stojanu



388

**V7723**, EAN 4047728077279  
Sada vřeten



388

**V7724**, EAN 4047728077286  
Vylačovač kulového kloubu



389

**V4906N**, EAN 4047728077255  
Sada pro ložiska kol · standard · demontáž / montáž



390

**V7862**, EAN 4047728078627  
Sada pro demontáž hřídele nápravy



395

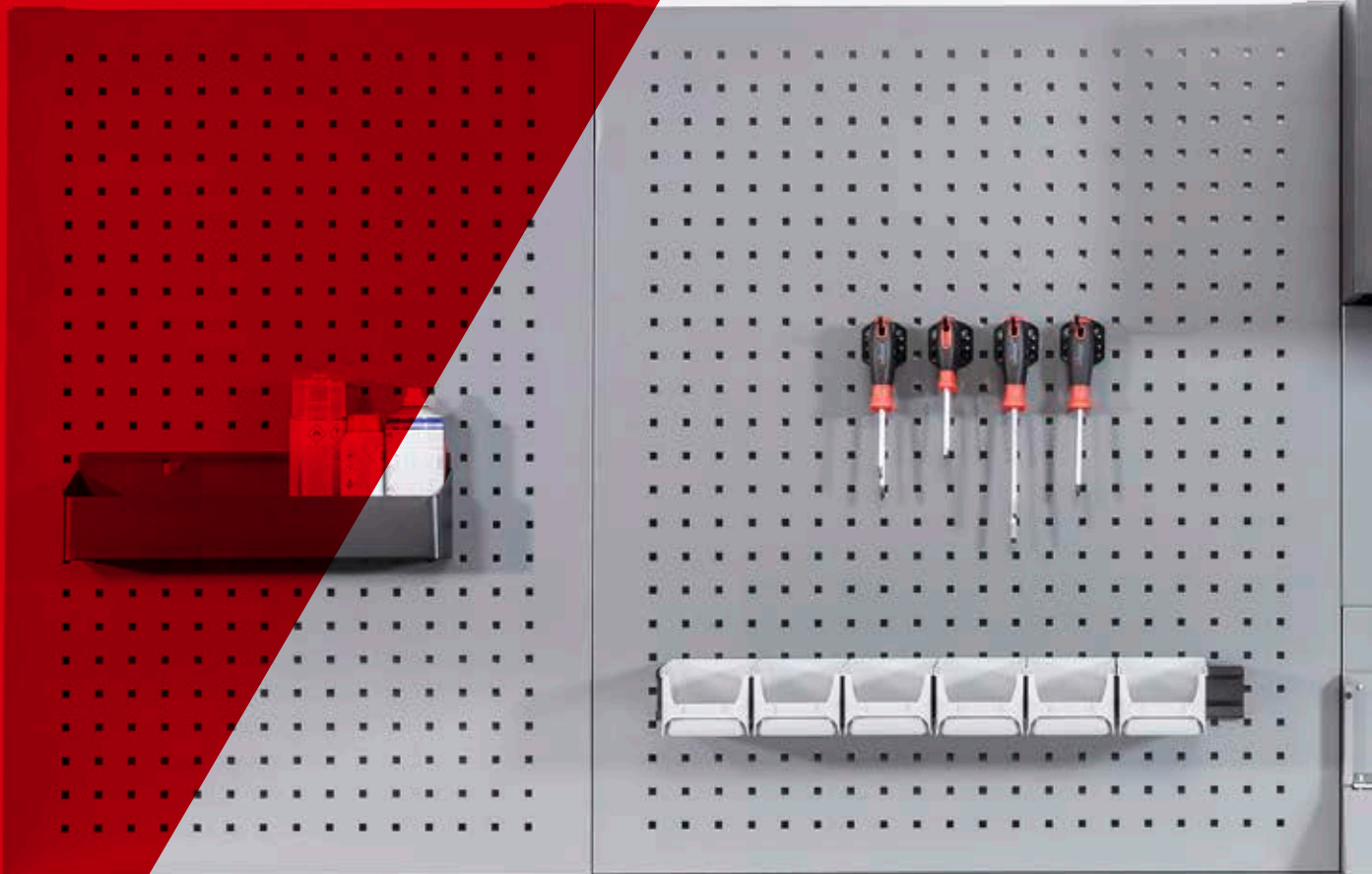

## Dílenský vozík a provozní zařízení

Dílenský vozík s nářadím 29–41

Mobilní pracovní stůl s nářadím 42–43

Dílenský vozík bez nářadí 44–49

Mobilní pracovní stůl bez nářadí 50–51

Servisní vozík 52

Příslušenství pro dílenský vozík 53–61

Systém skříňové stěny 63–73

Příslušenství – systém skříňové stěny 74–83



VIGOR č.:		v x š x h mm	Celková nosnost kg	Pracovní deska	Velikost vložky	Rozměr vložky mm	Počet zásuvek	Nosnost na zásuvku kg	Vysunutí zásuvek	Uzávěr zásuvek
V5489		1000 x 677 x 459	400	Odnímatelná pěnová rohož	3/3+	563 x 393	7	20	100%	Centrální zajištění
V1902		375 x 723 x 459	/	/	3/3+	563 x 393	3	25	100%	Centrální zajištění
V1901		1000 x 723 x 459	500	Plast odolný vůči rozpouštědlům	3/3+	563 x 393	7	25	100%	Centrální zajištění
V1970		1375 x 723 x 459	500	Plast odolný vůči rozpouštědlům	3/3+	563 x 393	10	25	100%	Centrální zajištění
V4481		1000 x 907 x 481	500	Plast odolný vůči rozpouštědlům	4/3+	750 x 393	8	25	100%	Centrální zajištění
V4481-x		1017 x 940 x 514	500	Nerezová pracovní deska	4/3+	750 x 393	8	25	100%	Centrální zajištění
V4813		1000 x 1091 x 481	1000	Dřevěná pracovní deska se záchytnou drážkou	3/3+	563 x 393	8	40	100%	Centrální zajištění
V4814		1000 x 907 x 481	1000	Dřevěná pracovní deska se záchytnou drážkou	4/3+	750 x 393	4	40	100%	Centrální zajištění

# Dílenský vozík s nářadím



V2379N, EAN 4047728055444



Dílenský vozík s nářadím a podkladní rohoží

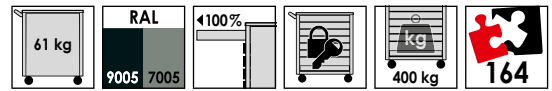

Varianty osazení zásuvek:

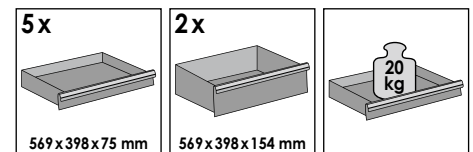
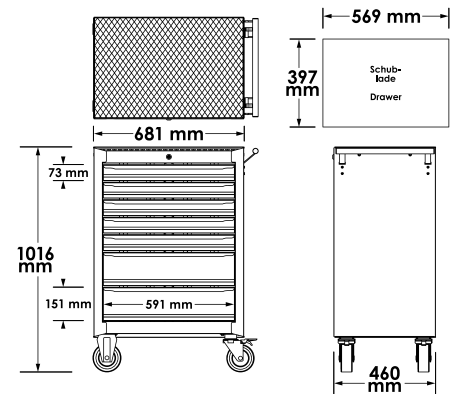

**769,- €** bez DPH

+ sortiment

V5115N



V6726

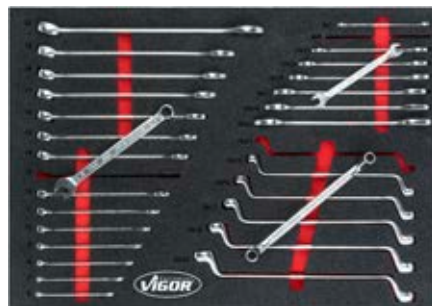

V5111N



V2712N, EAN 4047728055451

**VIGOR**  
SERIES **M**

Dílenský vozík s nářadím a podkladní rohoží



Varianty osazení zásuvek:

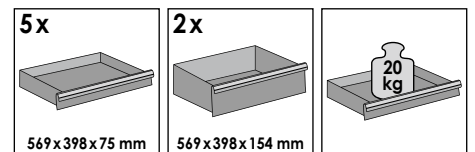
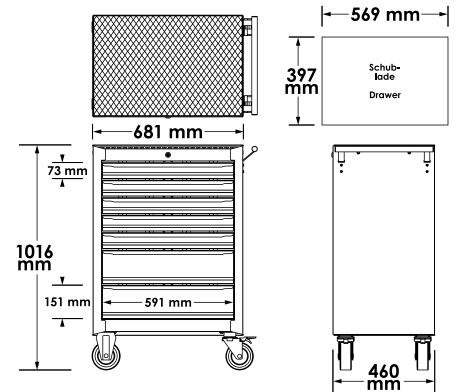

**953,- €**  
bez DPH



**+ sortiment**

V2837

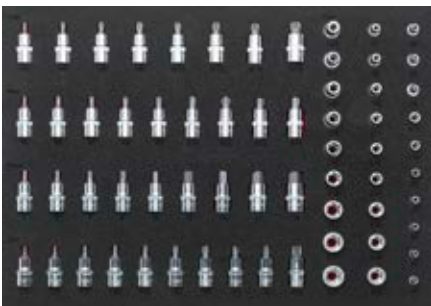

V6726



V5115N



V5111N





# Dílenský vozík s nářadím



V4219, EAN 4047728042192



Dílenský vozík s nářadím a plastovou pracovní deskou

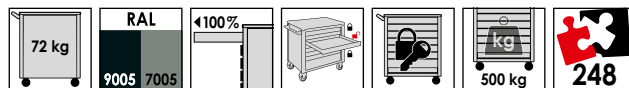

Varianty osazení zásuvek:

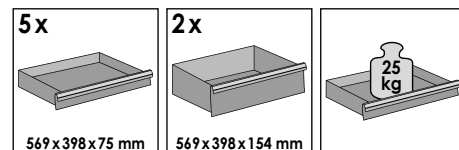
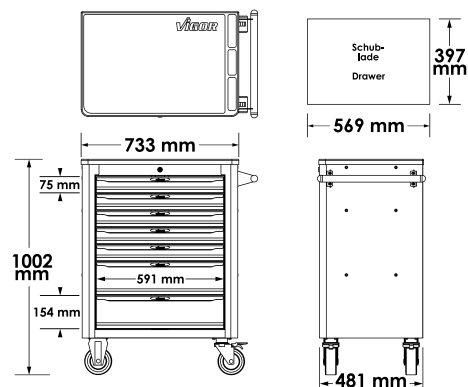

**1.466,50 €** bez DPH

**+ sortiment**

V6643



V4188



V5634N



V5055, EAN 4047728050562

**VIGOR**  
SERIES **L**

Dílenský vozík s nářadím a plastovou pracovní deskou

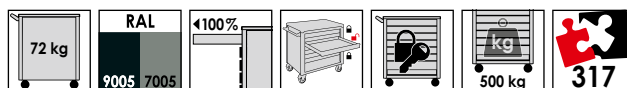

Varianty osazení zásuvek:

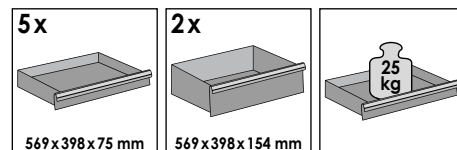
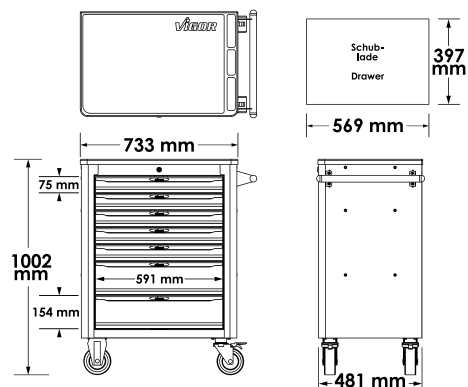

**1.710,50 €**  
bez DPH

**+ sortiment**

V4188



V4753

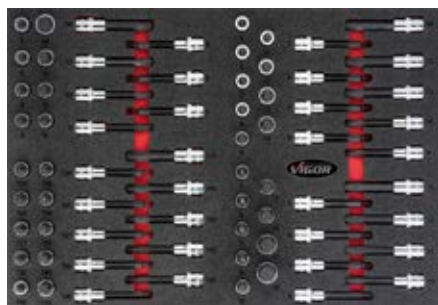

V6643



V5634N



# Dílenský vozík s nářadím



V4560, EAN 4047728045605



Dílenský vozík s nářadím a plastovou pracovní deskou

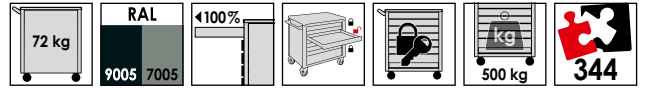

Varianty osazení zásuvek:

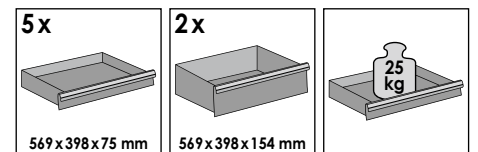
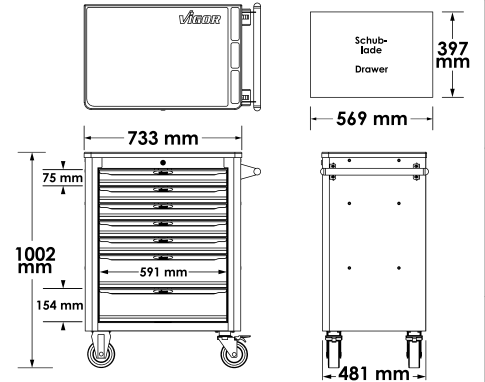

**1.833,- €** bez DPH

+ sortiment

V4188



V2837

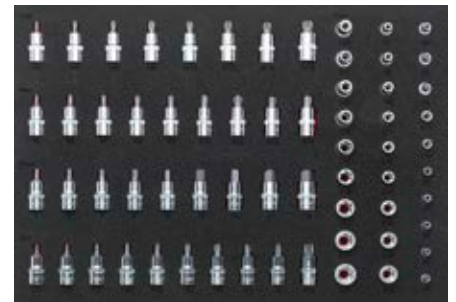

V4230



V5637N



V6643



V4561, EAN 4047728045810

**VIGOR**  
SERIES **L**

Dílenský vozík s nářadím a nástavbovým kufrem

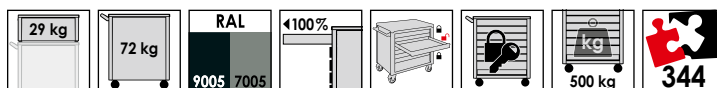

Varianty osazení zásuvek:

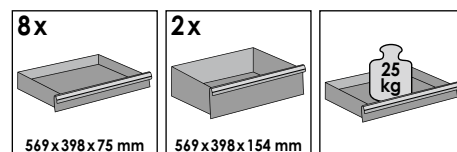
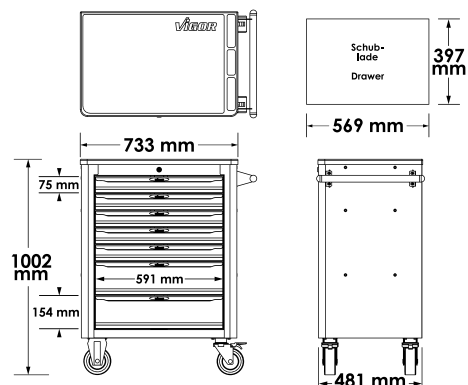

**2.199,- €**  
bez DPH

+ sortiment

V4188



V2837

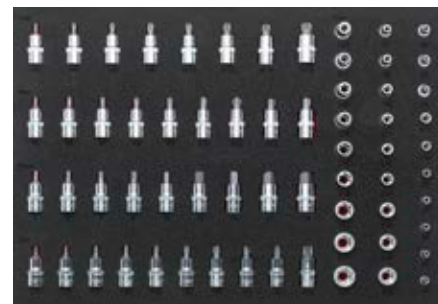

V4230



V6643



V5637N



# Dílenský vozík s nářadím



V4542, EAN 4047728045421



Dílenský vozík s nářadím a plastovou pracovní deskou

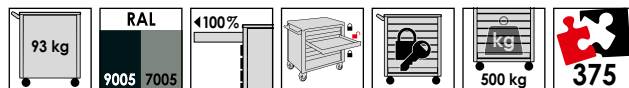

Varianty osazení zásuvek:

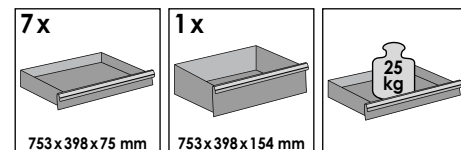
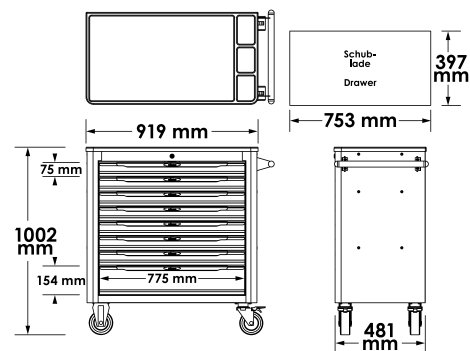

**2.321,50 €** bez DPH

+ sortiment

V4586



V6650



V5170



V5638N



V5434, EAN 4047728054348

**VIGOR**  
SERIES **XL**

Dílenský vozík s nářadím a plastovou pracovní deskou

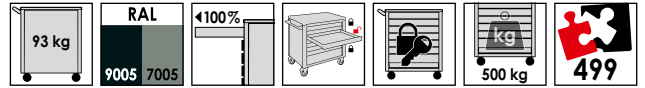

Varianty osazení zásuvek:

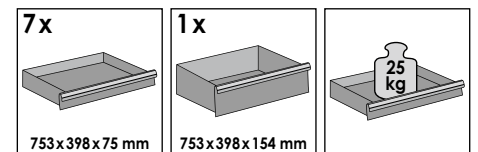
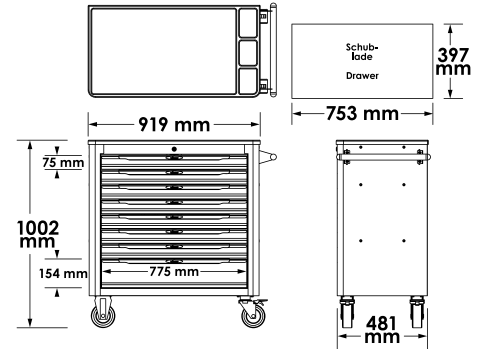

**3.055,- €**  
bez DPH

**+ sortiment**

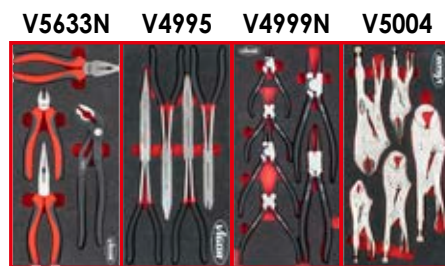
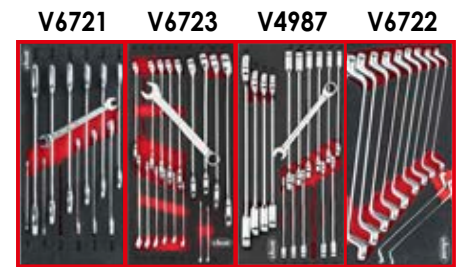
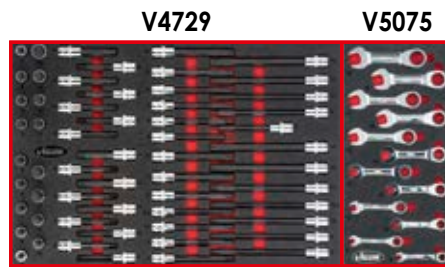
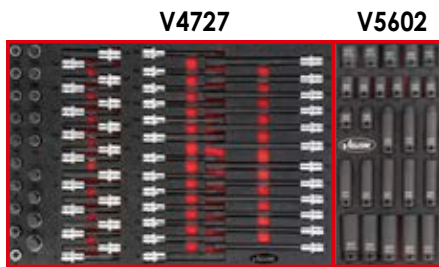
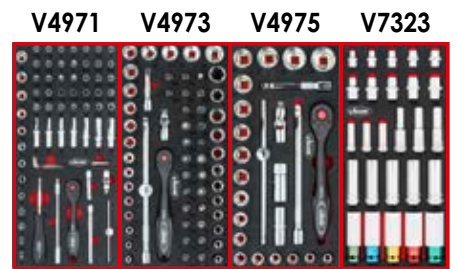

# Dílenský vozík s nářadím



V4481-X/375, EAN 4047728062350



Dílenský vozík s nářadím a nerezovou pracovní deskou

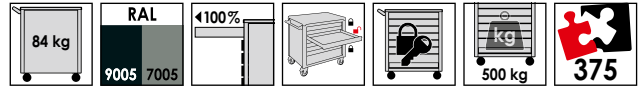

Varianty osazení zásuvek:

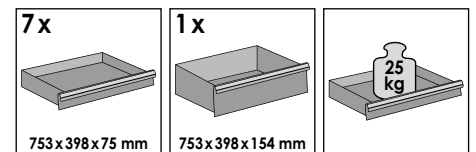
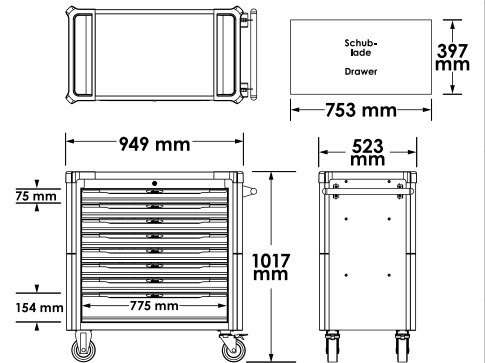

**2.444,- €** bez DPH

**+ sortiment**

V4586



V6650



V5170



V5638N



V4481-X/466, EAN 4047728074674

**VIGOR**  
SERIES **XL**

Dílenský vozík s nářadím a nerezovou pracovní deskou

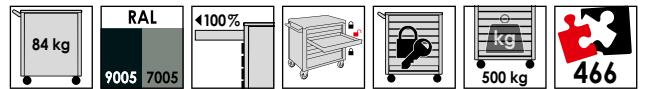

Varianty osazení zásuvek:

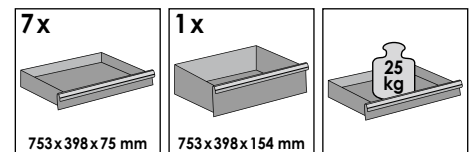
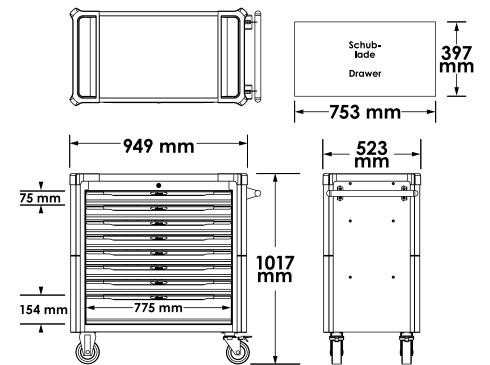

**2.749,- €**  
bez DPH

V2393-S

V6394



+ sortiment

V4586



V5170



V6015



V6650



V7015N





# Dílenský vozík s nářadím



V4481-X/499, EAN 4047728062367



Dílenský vozík s nářadím a nerezovou pracovní deskou

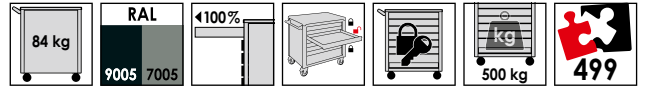

Varianty osazení zásuvek:

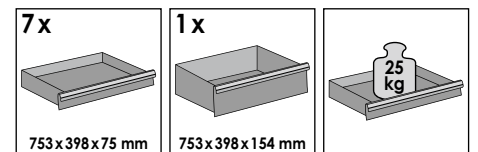
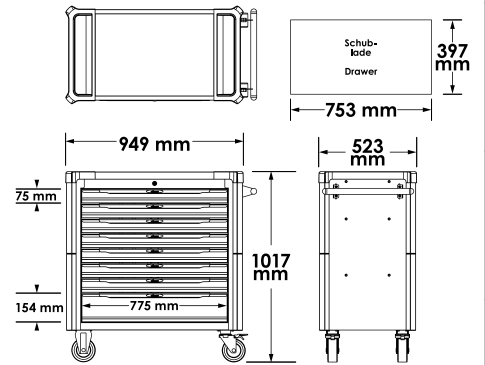

**3.177,50 €** bez DPH

+ sortiment

V4971 V4973 V4975 V7323



V6721 V6723 V4987 V6722



V4727

V5602



V4729

V5075



V5170

V5633N

V4995

V4999N

V5004

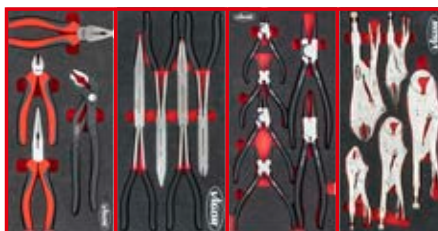

V5006

V5017

V5070

V5072



V4481-XD/469, EAN 4047728068512

**VIGOR**  
SERIES **XD**

Extra hluboký dílenský vozík s nářadím a nerezovou pracovní deskou

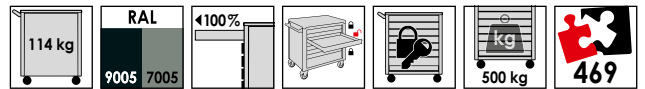

Varianty osazení zásuvek:

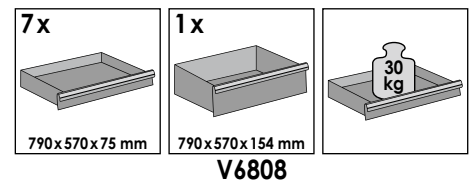
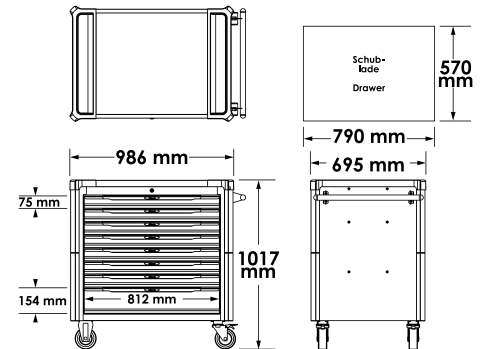

V6808

+ sortiment

**3.362,50 €**  
bez DPH

V4481 - EXTRA DEEP

V6821

V6822N

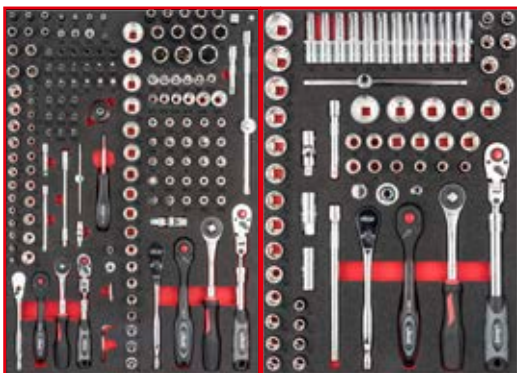

V6807

V6808

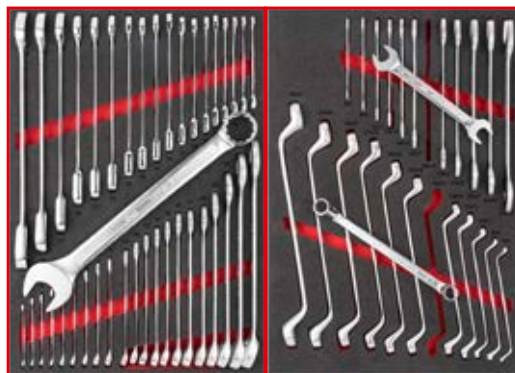

V6813

V6814



V6815N

V6816

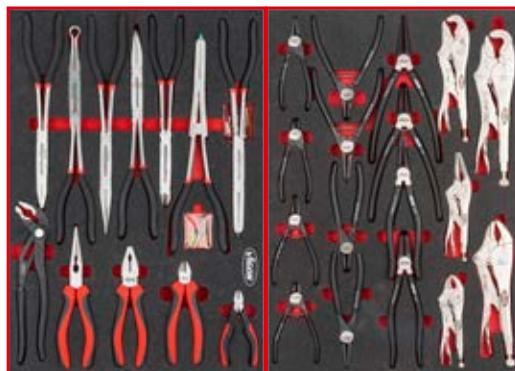

# Dílenský vozík s nářadím



V4481-XD/775, EAN 4047728068529



Extra hluboký dílenský vozík s nářadím a nerezovou pracovní deskou



V4481 - EXTRA DEEP

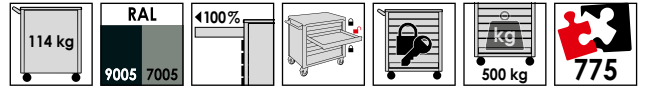

Varianty osazení zásuvek:

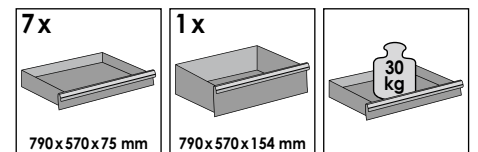
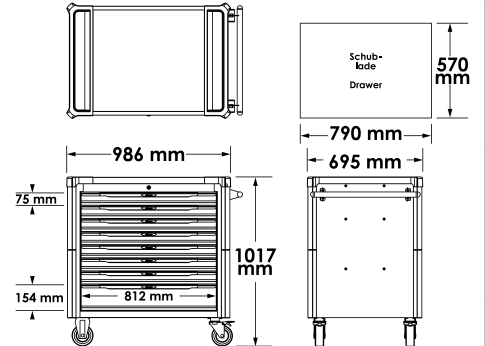

V6821

V6822

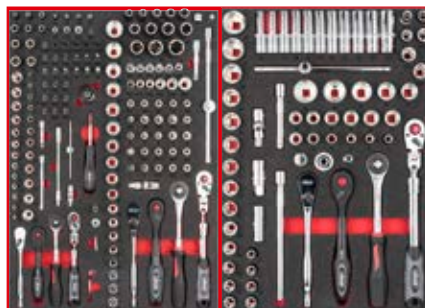

**5.377,50 €** bez DPH

+ sortiment

V6809

V6810

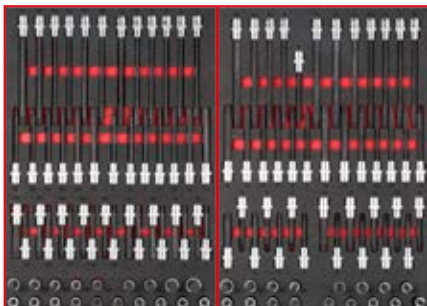

V6807

V6808

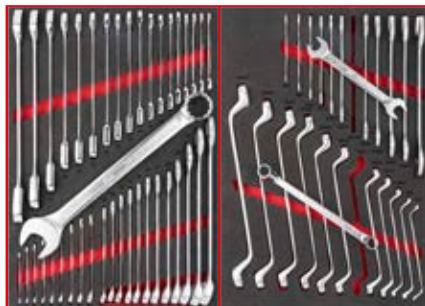

V6813

V6814



V6815

V6816N

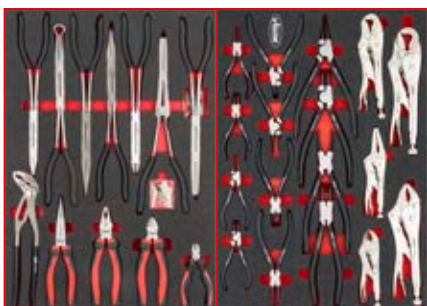

V6817

V6818

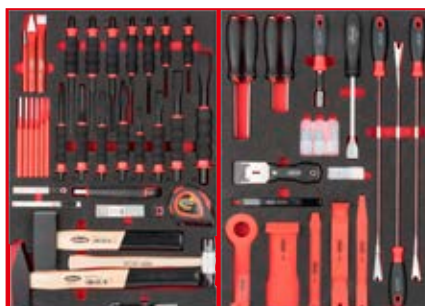

V6811

V6812

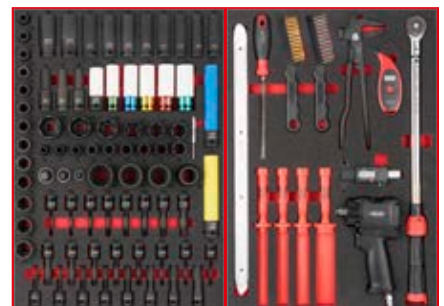

V5156, EAN 4047728051569

**VIGOR**  
SERIES **L**

Mobilní pracovní stůl s nářadím

• Dodání bez rukojeti pro pojezd

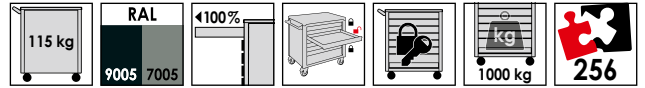

Varianty osazení zásuvek:

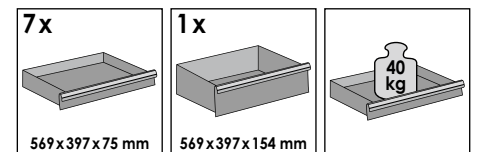
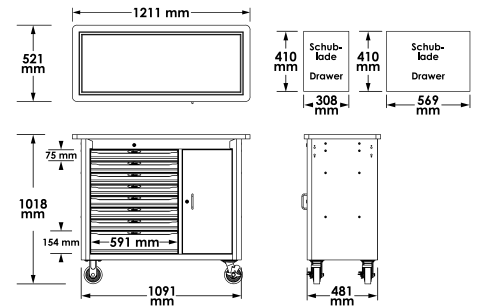

**2.321,50 €**  
bez DPH

+ sortiment

V6643



V4230



V4188



V5636N



# Mobilní pracovní stůl s nářadím



V5158, EAN 4047728051583



Mobilní pracovní stůl s nářadím

• Dodání bez rukojeti pro pojezd

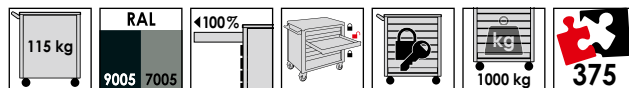

Varianty osazení zásuvek:

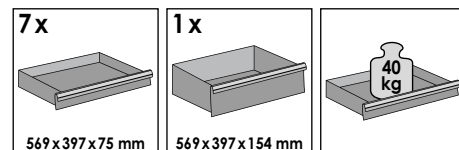
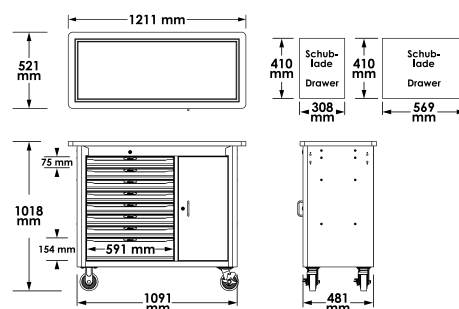

**2.629,- €** bez DPH

+ sortiment

V4188



V4727

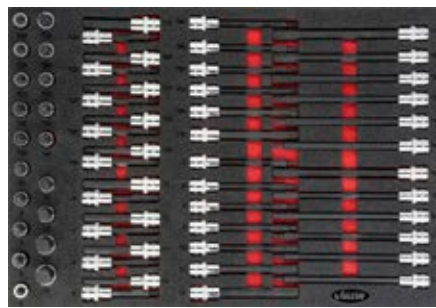

V4729

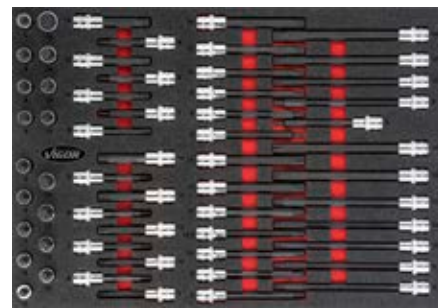

V6643



V4230



V5636N



V5489, EAN 4047728054898

**VIGOR**  
SERIES **M**

Dílnský vozík bez nářadí

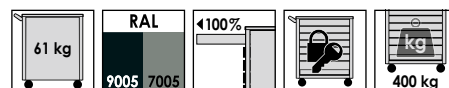

Varianty osazení zásuvek:

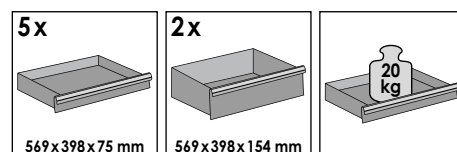
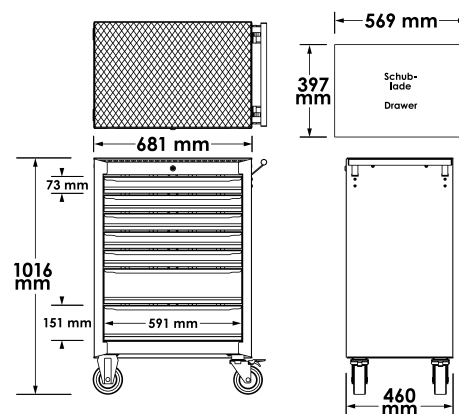

**746,- €**  
bez DPH



# Dílenský vozík bez nářadí



V1901, EAN 4047728019019



Dílenský vozík bez nářadí

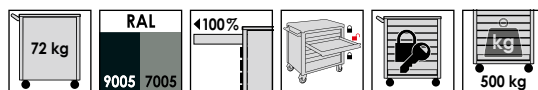

Varianty osazení zásuvek:

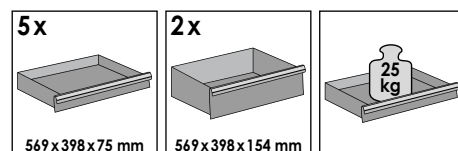
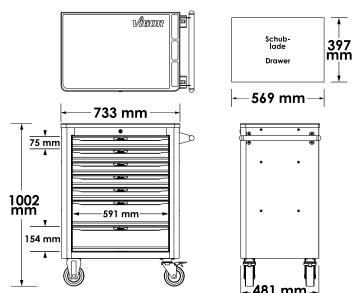

**1.122,- €** bez DPH

V1902, EAN 4047728019026



Nástavbový kufr pro dílenský vozík V1901

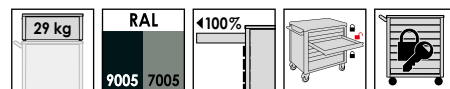

Varianty osazení zásuvek:

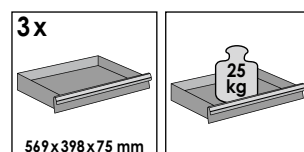
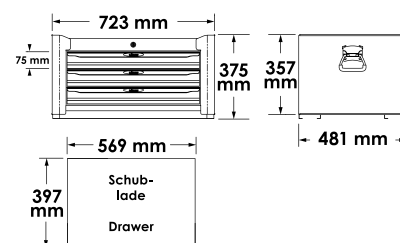

**567,- €** bez DPH

– Dodávka bez vyobrazeného plastového krytu, viz V1909 –



V1970, EAN 4047728019705

**VIGOR**  
SERIES **L**

Dílenský vozík včetně nástavbového kufru, bez nářadí

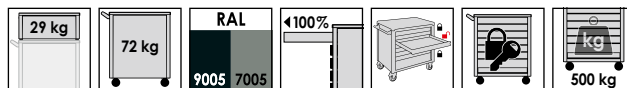

Varianty osazení zásuvek:

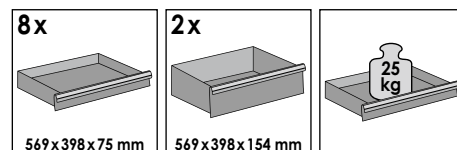
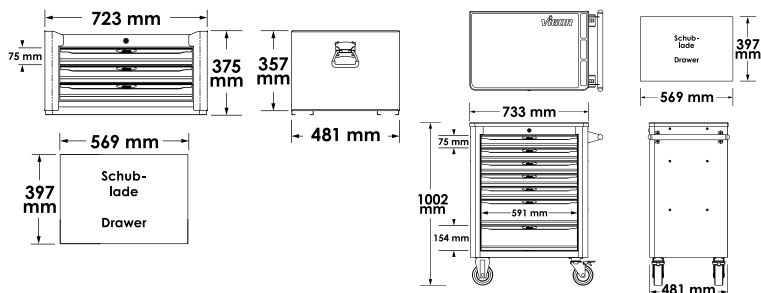

**1.634,- €**  
bez DPH





# Dílenský vozík bez nářadí



V4481, EAN 4047728044813



Dílenský vozík bez nářadí, s plastovou pracovní deskou

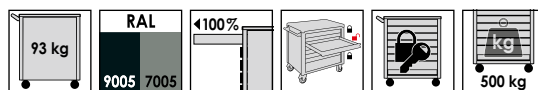

Varianty osazení zásuvek:

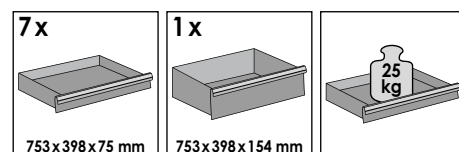
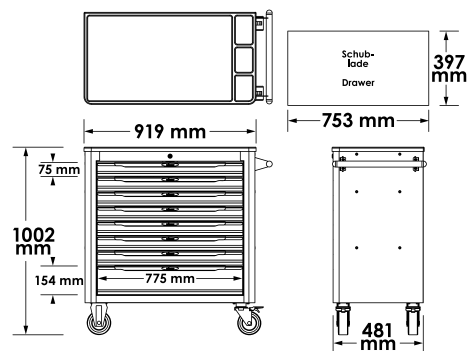

**1.349,50 €** bez DPH



V4481-X, EAN 4047728060721

**VIGOR**  
SERIES **XL**

Díleňský vozík bez nářadí, s nerezovou pracovní deskou

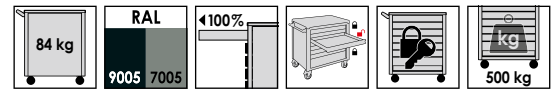

Varianty osazení zásuvek:

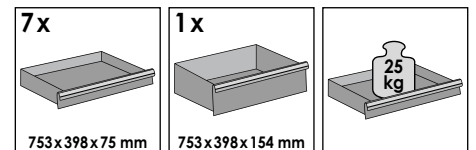
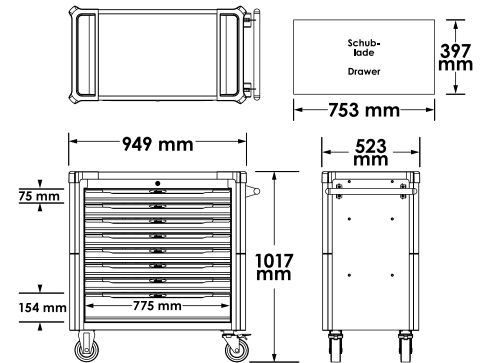

**1.490,50 €**  
bez DPH



# Dílenský vozík bez nářadí



V4481-XD, EAN 4047728066488



Extra hluboký dílenský vozík bez nářadí s nerezovou pracovní deskou



V4481 - EXTRA DEEP

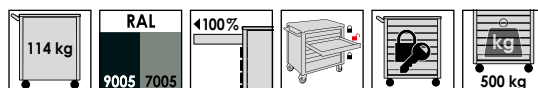

Varianty osazení zásuvek:

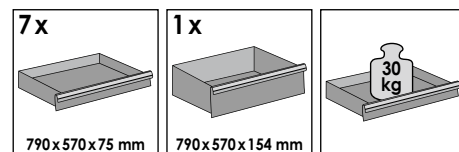
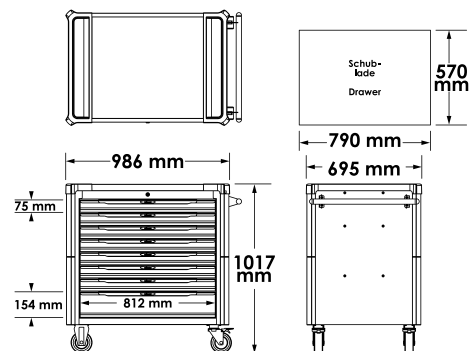

**1.519,50 €** bez DPH



V4813, EAN 4047728048132

**VIGOR**  
SERIES **L**

## Mobilní pracovní stůl bez nářadí

• Dodání bez rukojeti pro pojezd

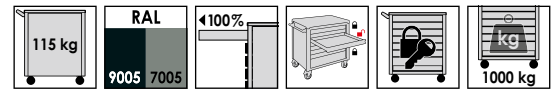

Varianty osazení zásuvek:

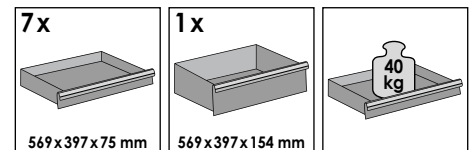
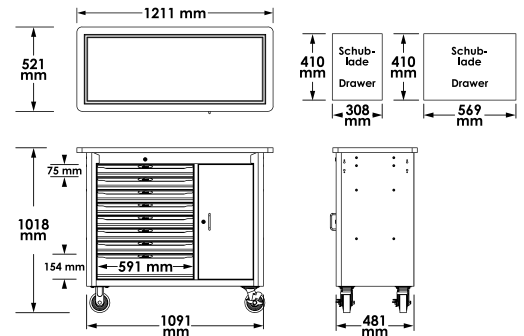

**1.810,50 €**  
bez DPH



# Mobilní pracovní stůl bez nářadí



V4814, EAN 4047728048149



## Mobilní pracovní stůl bez nářadí

• Dodání bez rukojeti pro pojezd

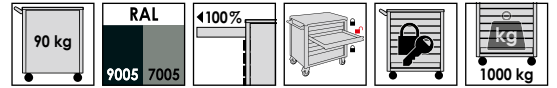

Varianty osazení zásuvek:

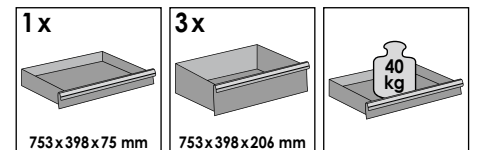
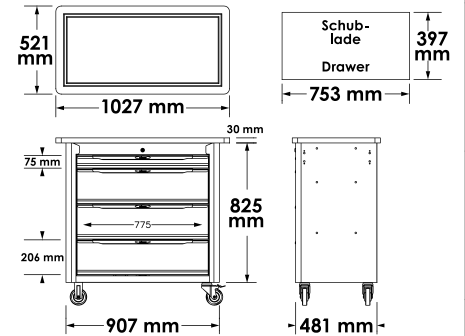

**1.735,50 €** bez DPH

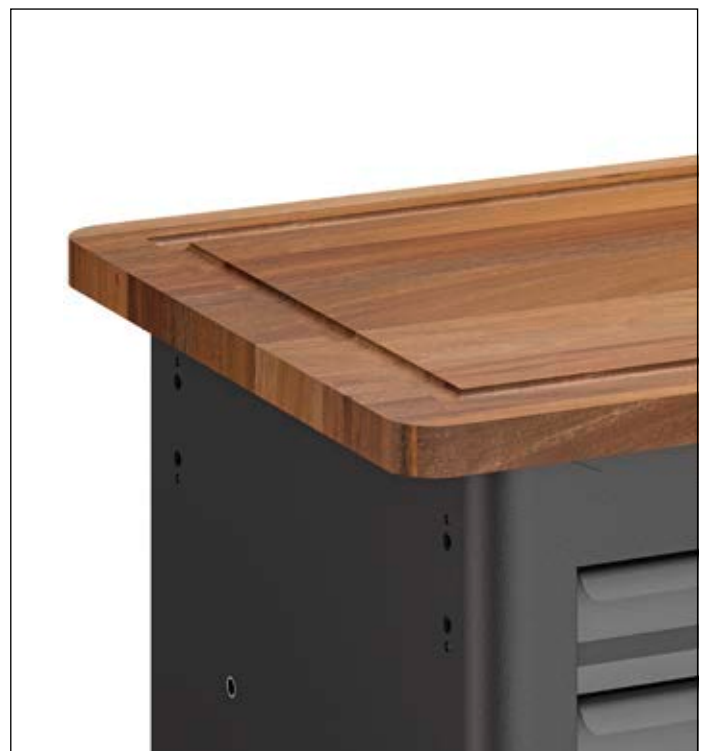

**V4758**, EAN 4047728**047586**

## Servisní vozík

- Stabilní konstrukce z ocelového plechu (1 mm silné vložné plechy a 1,5 mm úhlové prvky)
- Prostřední úroveň v 7 stupních výškově přestavitelná o 30 mm, např. pro kanystry
- Nosnost každé police: 40 kg
- Velká kola uložená v kuličkových ložiscích (Ø 100 mm), 2 otočná kola, 2 pevná kola
- Snadný pohyb i při vysokém dynamickém zatížení
- Stabilní, ke korpusu pevně namontované madlo
- Hmotnost: 19 kg

**MADE IN GERMANY**

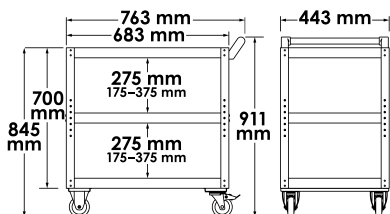

VIGOR č.	Označení		EAN 4047728+	€
<b>V5180</b>	Řídicí kolečko (pár) · pro servisní vozík V4758	2	051804	18,65
<b>V5191</b>	Pevné kolečko (pár) · pro servisní vozík V4758	2	051910	12,85

**298,50 €**  
bez DPH

**V6398**, EAN 4047728**071314**

## Držák notebooku · otočný

- Hodí se pro všechny řady r. v. 07/2019→ (se čtyřmi závitovými pouzdry)
- Otočný a aretovatelný
- Otočné o 360°
- Přední a boční ohranění chrání přístroj před pádem
- Odkládací plochu lze nastavit na požadovaný sklon
- Čtyři doplňující děrování pro prostrčení kabelů

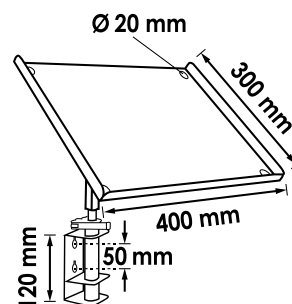

**85,45 €**  
bez DPH

**V6221**, EAN 4047728062213

## Stůl pro notebook

- Dodatečná odkládací plocha pro notebook, tablety, nářadí nebo součástí motorových vozidel
- Hodí se pro všechny řady
- Výklopný a sklopný v namontovaném stavu
- Rozšíření plochy dílenského vozíku pro větší pořádek a přehled při práci
- Aretace zabráňuje neúmyslnému zaklopení stolu
- Maximálně povolená nosnost: 25 kg



Šroubovaná aretace

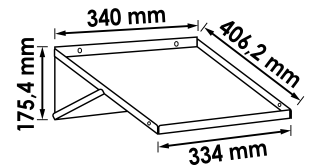

**75,80 €**  
bez DPH

**V6395**, EAN 4047728070522

## Nádoby na odpad

- Likvidace odpadu nebo hadrů
- Hodí se pro všechny řady
- Vhodné také ke skladování nářadí
- Kapacita: 20 l

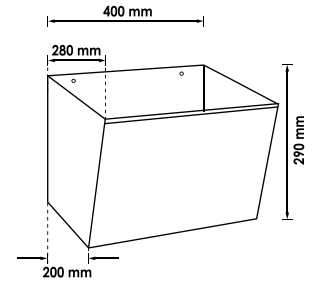

**85,45 €**  
bez DPH

**V6396**, EAN 4047728069601

## Držák šroubováků

- Rychlý přístup k šroubovákům přímo u dílenského vozíku
- Hodí se pro všechny řady
- Pro 12 šroubováků

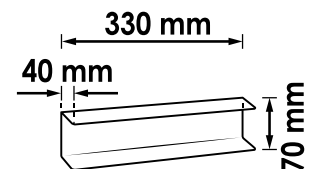

**20,70 €**  
bez DPH



**V6394**, EAN 4047728069595

## Držák rázového utahováku

- Odkládání rázového utahováku přímo na dílenském vozíku
- Hodí se pro všechny řady r. v. 07/2019→ (se čtyřmi závitovými pouzdry)
- Plastový chránič hran chrání před škrábanci při použití rázového utahováku
- Hodí se pro rázové utahováky

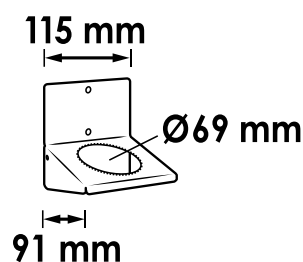

**24,35 €**  
bez DPH

**V2397**, EAN 4047728023979

## Držák papírové role

- Zavěšení papírových rolí přímo na pracovišti
- Hodí se pro všechny řady
- Bez papírové role
- Maximální šířka papírové role: 370 mm

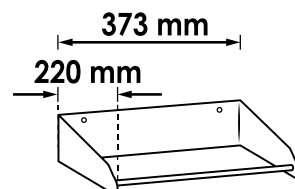

**37,90 €**  
bez DPH

**V6397**, EAN 4047728069793

## Držák papírové role · otočný

- Zavěšení papírových rolí přímo na pracovišti
- Hodí se pro všechny řady
- Bez papírové role
- Maximální šířka papírové role: 320 mm

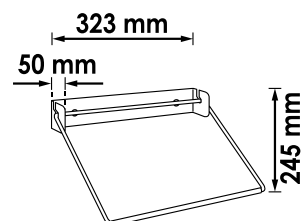

**32,90 €**  
bez DPH

## Držák dokumentů

- Odkládání psacích podložek se sponou nebo desek na zakázky přímo na pracovišti
- Hodí se pro všechny řady
- Optimální umístění dokumentů nebo dílenských podkladů přímo na pracovišti

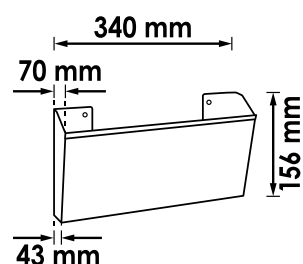

VIGOR č.	Označení	dxšxv mm	EAN 4047728+	€
<b>V6393-S</b>	Držák dokumentů · malý · hloubka dna 43 mm	340x70x156	069205	45,15
<b>V6393</b>	Držák dokumentů · velký · hloubka dna 100 mm	340x146x176	069519	52,45



## Držák dóz

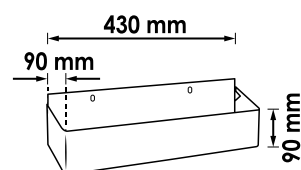

VIGOR č.	Označení	EAN 4047728+	€
V2393	Držák dóz · pro řady M · řady L · řady XL · řady XD (kromě V4481-X) · až 5 dóz	023931	34,80
V2393-S	Držák dóz · krátký · pro všechny řady · až 4 dóz	062046	36,60
V2393-XD	Držák dóz · extra dlouhý · pro řady XD · až 6 dóz	067614	48,80

## Příhrádka na drobné součásti



VIGOR č.	Označení	EAN 4047728+	€
V4481-X-4	Příhrádka na drobné součásti · V4481-X	073639	21,50
V4481-XD-4	Příhrádka na drobné součásti · V4481-XD	073646	26,90

## Sada oddělovacích plechů

- Třídění drobných dílů v dílenských vozících nebo spodních skříňkách boční stěny
- Všechny čtyři velikosti dělicích plechů kompatibilní se sadou oddělovacích plechů
- Dělicí plechy zasunuté do sebe díky asymetrickému ražení
- Žárově pozinkovaný povrch zabraňuje tvorbě rzi



## 192 možností rozčlenění

VIGOR č.	Označení	XX	EAN 4047728+	€
V6688	Sada oddělovacích plechů řady M a řady L	5	070249	28,75
V6688-XL	Sada oddělovacích plechů řady XL	6	070096	36,60
V6688-XD	Sada oddělovacích plechů řady XD	6	070089	39,75



## Sada dělicích plechů

- Kompatibilní se všemi sadami oddělovacích plechů a příčnými nosníky
- K rozčlenění v jedné šterbině



**MADE IN GERMANY**

4 různé délky dělicích plechů – použitelné pro všechny systémy

VIGOR č.	Označení		EAN 4047728+	€
V6685-1/20	Sada dělicích plechů · malých 45 mm	20	070133	28,05
V6685-2/20	Sada dělicích plechů · středních 91 mm	20	070126	36,60
V6685-3/10	Sada dělicích plechů · velkých 137 mm	10	070119	24,35
V6685-4/10	Sada dělicích plechů · extra velkých 183 mm	10	070102	29,95

## Sada příčných nosníků

- Žárově pozinkovaný povrch zabraňuje tvorbě rzi



**MADE IN GERMANY**

Díky ohranění větší stabilita a opora

VIGOR č.	Označení		EAN 4047728+	€
V6687/5	Sada příčných nosníků pro řady XD	5	070072	32,45
V6686/5	Sada příčných nosníků pro řady M · řady L a řady XL	5	070065	29,95

## Pevné kolečko



VIGOR č.	Označení		EAN 4047728+	€
V1907	Pevné kolečko · pro dílenské vozíky řady M · řady L · řady XL · řady XD	1	019071	30,30
V4814-3	Pevné kolečko (pár) · pro speciální dílenské vozíky řady XL · řady XL a pracovní stoly	2	053044	62,90
V5191	Pevné kolečko (pár) · pro servisní vozík V4758	2	051910	12,85

## Řídicí kolečko se zajišťovací brzdou



VIGOR č.	Označení		EAN 4047728+	€
V1908	Řídicí kolečko · pro dílenské vozíky řady M · řady L · řady XL · řady XD	1	019088	38,45
V4814-2	Řídicí kolečko (pár) · pro speciální dílenské vozíky řady XL · řady XL a pracovní stoly	2	053037	78,05
V5180	Řídicí kolečko (pár) · pro servisní vozík V4758	2	051804	18,65

## Zásuvka · nízká



VIGOR č.	Označení	dxšxv mm	EAN 4047728+	€
<b>V5489-4</b>	Zásuvka · plochá · 569x398x75 mm · pro řady M	589x398x75	055413	59,85
<b>V1905</b>	Zásuvka · plochá · 569x398x75 mm · pro řady L · V1901 · V1902 · pracovní stůl V4813	589x398x75	019057	83,85
<b>V4112</b>	Zásuvka · plochá · 753x398x75 mm · pro řady XL · speciální řady XL	753x398x75	041126	94,90
<b>V4481-XD-2</b>	Zásuvka · plochá · pro řady XD	790x570x75	067812	150,50

## Zásuvka · vysoká



VIGOR č.	Označení	dxšxv mm	EAN 4047728+	€
<b>V5489-3</b>	Zásuvka · vysoká · 569x398x154 mm · pro řady M	589x398x154	055307	71,85
<b>V1906</b>	Zásuvka · vysoká · 569x398x154 mm · pro řady L · V1901 · pracovní stůl V4813	569x398x154	019064	108,-
<b>V4111</b>	Zásuvka · vysoká · 753x398x154 mm · pro řady XL	753x398x154	041119	119,-
<b>V4814-1</b>	Zásuvka · vysoká · 741x397x206 mm · pro speciální řady XL	741x397x206	053020	155,-
<b>V4481-XD-3</b>	Zásuvka · vysoká · pro řady XD	790x570x154	067829	179,-

## Zajišťovací systém



**V2462**



**V1904**

VIGOR č.	Označení	EAN 4047728+	€
<b>V2462</b>	Náhradní zámek pro všechny dílenské vozíky a pracovní stoly VIGOR	024624	18,05
<b>V1904</b>	Zajišťovací systém pro všechny dílenské vozíky a pracovní stoly VIGOR	019040	24,45

## Vodící kolejnice (pár)



VIGOR č.	Označení		EAN 4047728+	€
<b>V1903</b>	Vodící kolejnice (pár) · pro řady L · řady XL	2	019033	24,45
<b>V5489-1</b>	Vodící kolejnice (pár) · pro řady M	2	055284	16,20
<b>V4481-XD-1</b>	Vodící kolejnice (pár) · pro řady XD	-	067805	35,90



## Pracovní deska



VIGOR č.	Označení	EAN 4047728+	€
V1909	Pracovní deska 723x459 mm · plast · pro dílenský vozík a nadstavbový kufr řady L	019095	52,40
V4122	Pracovní deska 907x481 mm · plast · pro dílenské vozíky řady XL	041225	71,85

## Pracovní deska



VIGOR č.	Označení	EAN 4047728+	€
V4814-4	Pracovní deska 1030x520 mm · dřevo · pro mobilní pracovní stůl řady XL	053051	191,-
V4813-1	Pracovní deska 1201x520 mm · dřevo · pro dílenské vozíky řady L	053013	191,-

## V4813-2, EAN 4047728055291

### Pěnová podložka

- Pro dílenský vozík řady M
- D x Š: 670 x 450 mm



**12,25 €**  
bez DPH

## V4813-2, EAN 4047728059268

### Vkládací police

- Pro pracovní stůl VIGOR V4813
- D x Š: 400 x 450 mm



**37,70 €**  
bez DPH

## Univerzální kryt

- Zakrytí dílenských vozíků, nábytku nebo zahradních přístrojů (Pro oblast uvnitř nebo venku s vhodným zastřešením)
- Vlies (není odolný vůči vlhkosti, není vhodný pro praní v pračce, čistit pouze bodově)



Při delším nepoužívání chrání před prachem a nečistotami

VIGOR č.	Označení	dxšxv mm	EAN 4047728+	€
V6610-L	Univerzální kryt · pro řady L	530x820x880	075732	25,55
V6610-XL	Univerzální kryt · pro řady XL	720x1060x880	075749	25,55
V6610-XD	Univerzální kryt · pro řady XD	540x1060x880	075756	25,55

## Rukojeť pro pojezd

- Snadné posunování dílenských vozíků a pracovních stolů
- Rukojeť k poježdění · pro dílenské vozíky · řady M



VIGOR č.	EAN 4047728+	€
V5489-5	075626	21,50

## Rukojeť pro pojezd

- Snadné posunování dílenských vozíků a pracovních stolů
- Rukojeť k poježdění · pro dílenské vozíky · řady L a řady XL



VIGOR č.	EAN 4047728+	€
V4893	048934	27,05

## Rukojeť pro pojezd

- Snadné posunování dílenských vozíků
- Rukojeť k poježdění · pro dílenské vozíky · řady XL · nerezová ocel



VIGOR č.	EAN 4047728+	€
V4481-X-5	075619	26,90

## Rukojeť pro pojezd

- Snadné posunování dílenských vozíků
- Rukojeť k poježdění · pro dílenské vozíky · řady XD



VIGOR č.	EAN 4047728+	€
V4481-XD-5	075602	29,70



## Sada háků na nářadí

- Zavěšení nářadí
- Použití s nástavnou skříní V2532 a děrované stěnové desky V6000-05 · V6000-015
- Cena za sadu



VIGOR č.	l mm	EAN 4047728+	€
V2517	25	025171	25,45



VIGOR č.	l mm	EAN 4047728+	€
V2518	100	025188	27,70



VIGOR č.	l mm	EAN 4047728+	€
V2519	25	025195	28,80



VIGOR č.	l mm	EAN 4047728+	€
V2520	100	025201	35,40



**V6150**, EAN 4047728060691

## Svěrák

- Otočný talíř
- Prášková barva
- Délka čelistí 150 mm (6 palců)
- Hloubka závitů 68 mm
- Upínací síla 2,5 tuny
- $\approx$  13,5 kg

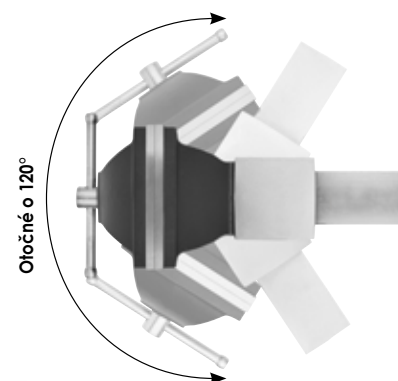
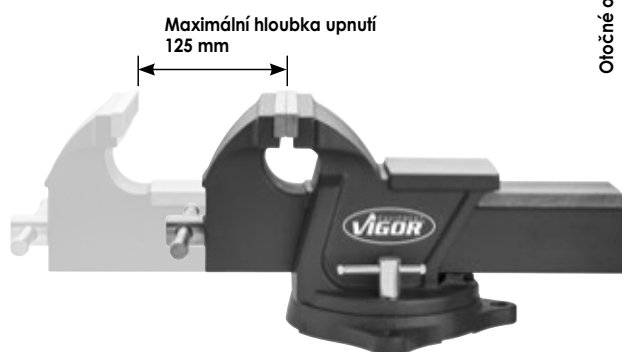
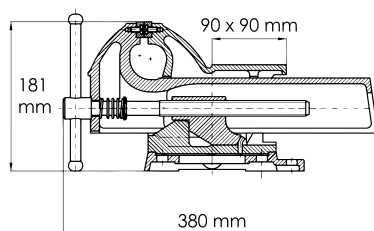
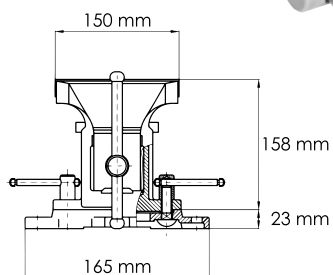

**153,50 €**  
bez DPH





### Technické informace



Rozměr úzké vložky  
563x393 mm



Výškově nastavitelné  
nožky do 50 mm



Rozměr široké vložky  
750x393 mm



Přípevňovací materiál je  
součástí dodávky



Barvy RAL 9005 · 7005



Centrální zajištění

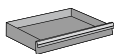

Úzká a plochá zásuvka  
rozměry: 569x398x75 mm

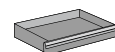

Široká a plochá zásuvka  
rozměry: 753x398x75 mm

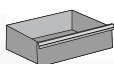

Úzká a vysoká zásuvka  
rozměry: 569x398x154 mm



Široká a vysoká zásuvka  
rozměry: 753x398x154 mm



Nosnost zásuvky: 25 kg



## V6000-3P1

### System skřínové stěny

- 3-modulová kombinace v širokém provedení
- K dostání s dřevěnou nebo nerezovou pracovní deskou
- Včetně bočního zakrytí

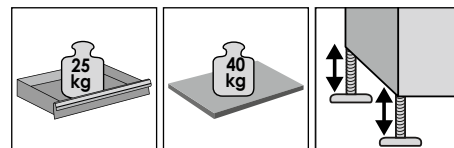
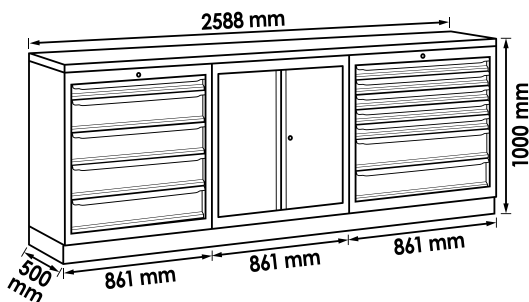

## Startovací balíček



VIGOR č.	Označení	EAN 4047728+	€
V6000-3P1XL	Kombinace skřínové stěny · startovací balíček · dřevo	073318	2.574,-
V6000-3P1XL-X	Kombinace skřínové stěny · startovací balíček · nerezová ocel	073271	2.710,50

**Všechny balíčky jsou k dostání s nerezovými nebo dřevěnými pracovními deskami**



## V6000-3P2

### System skříňové stěny

- 3-modulová kombinace v širokém provedení s vestavěnou děrovanou stěnou a závěsnými skříňkami
- K dostání s dřevěnou nebo nerezovou pracovní deskou
- Včetně bočního zakrytí

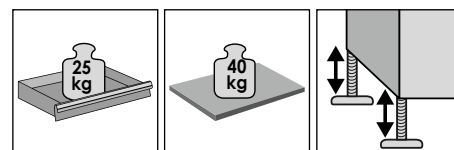
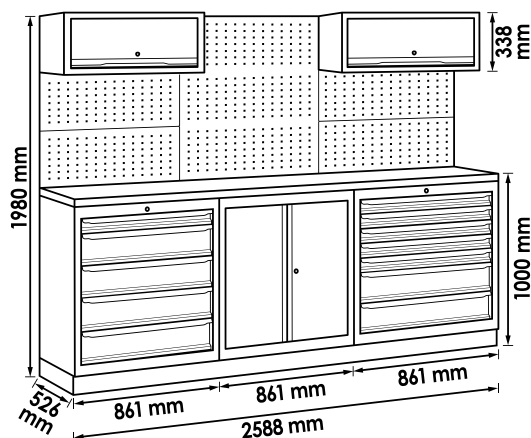

## Kompletní balíček



VIGOR č.	Označení	EAN 4047728+	€
V6000-3P2XL	Kombinace skříňové stěny · kompletní balíček · dřevo	073301	3.405,50
V6000-3P2XL-X	Kombinace skříňové stěny · kompletní balíček · nerezová ocel	073295	3.610,50

## V6000-3

### Systém skříňové stěny

- Dveře skříňě lze namontovat jak vpravo, tak i vlevo
- Dveře skříňě včetně magnetického uzávěru
- Výškově přestavitelná vkladací přihrádka
- Všechny dveře uprostřed vyztužené
- Současně zamykající zajištění (ekvivalentní s uzamykacím systémem řady L)
- Rozměry zásuvky odpovídají řadám L (569 x 398 x 75 mm plochá zásuvka, 569 x 398 x 154 mm vysoká zásuvka)
- Závěsné skříňě včetně vysoce kvalitních tlumičů
- Děrovaná stěna pro sady háků na nářadí

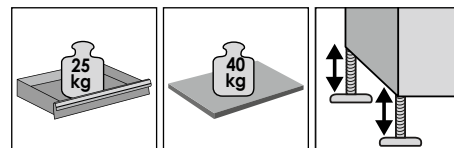
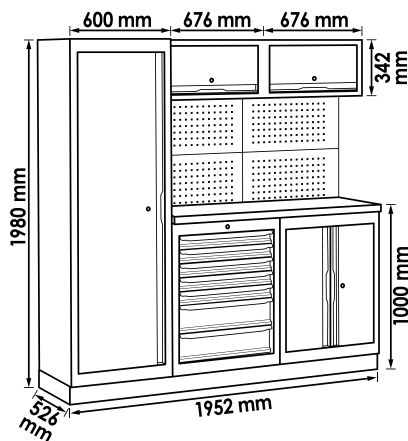

## Kompaktní balíček



VIGOR č.	Označení	EAN 4047728+	€
V6000-3	Kombinace skříňové stěny · kompaktní balíček · dřevo	048729	2.723,50
V6000-3-X	Kombinace skříňové stěny · kompaktní balíček · nerezová ocel	073288	2.793,-

**V6000-029**, EAN 4047728076975

## Zásuvková spodní skříň · 2 zásuvky

- Zařízení stacionárního pracoviště
- Čisté uschování boxů s náradím a kufříků se speciálními nástroji
- Shodné s řadami L
- Zásuvka nahoře (v x š x h): 312 x 569 x 397 mm
- Zásuvka dole (v x š x h): 391 x 569 x 397 mm



L

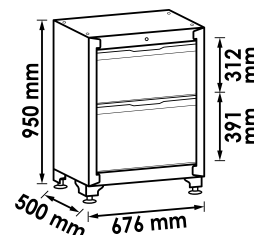

**701,- €**  
bez DPH

**V6000-029XL**, EAN 4047728076982

## Zásuvková spodní skříň · 2 zásuvky

- Zařízení stacionárního pracoviště
- Čisté uschování nářadí s náradím a kufříků se speciálními nástroji
- Shodné s řadami XL
- Zásuvka nahoře (v x š x h): 312 x 753 x 397 mm
- Zásuvka dole (v x š x h): 391 x 753 x 397 mm



XL

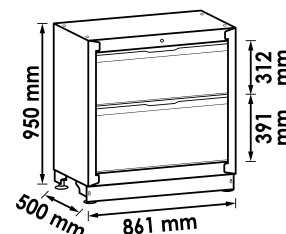

**759,50 €**  
bez DPH

**V6000-030**, EAN 4047728070140

## Zásuvková spodní skříň · 3 zásuvky

- Zařízení stacionárního pracoviště
- Čisté uchování nářadí, drobných dílů nebo různých spotřebních materiálů
- Pro efektivní třídění šetřící místo doporučujeme oddělovací plechy VIGOR nebo vložky z měkké pěny
- Shodné s řadami L
- Rozměry (v x š x h)  
1. – 3. zásuvka: 75 x 569 x 398 mm



L

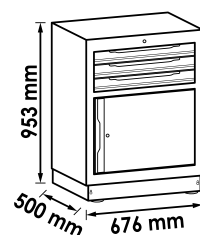

**571,- €**  
bez DPH

**V6000-030XL**, EAN 4047728070294

## Zásuvková spodní skříň · 3 zásuvky

- Zařízení stacionárního pracoviště
- Čisté uchování nářadí, drobných dílů nebo různých spotřebních materiálů
- Pro efektivní třídění šetřící místo doporučujeme oddělovací plechy VIGOR nebo vložky z měkké pěny
- Shodné s řadami XL
- Rozměry (v x š x h)  
1. – 3. zásuvka: 75 x 753 x 398 mm



XL

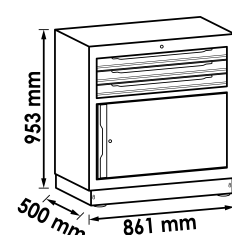

**680,- €**  
bez DPH

**V6000-031**, EAN 4047728070157

## Zásuvková spodní skříň · 5 zásuvek

- Zařízení stacionárního pracoviště
- Čisté uchování náradí, drobných dílů nebo různých spotřebních materiálů
- Pro efektivní třídění seřící místo doporučujeme oddělovací plechy VIGOR nebo vložky z měkké pěny
- Shodné s řadami L
- Rozměry (vxšxh)
  1. zásuvka: 75 x 569 x 398 mm
  2. – 5. zásuvka: 154 x 569 x 398 mm

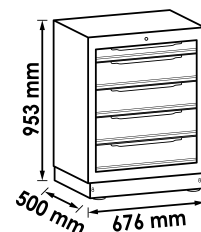

**666,- €**  
bez DPH

**V6000-031XL**, EAN 4047728070300

## Zásuvková spodní skříň · 5 zásuvek

- Zařízení stacionárního pracoviště
- Čisté uchování náradí, drobných dílů nebo různých spotřebních materiálů
- Pro efektivní třídění seřící místo doporučujeme oddělovací plechy VIGOR nebo vložky z měkké pěny
- Shodné s řadami XL
- Rozměry (vxšxh)
  1. zásuvka: 75 x 753 x 398 mm
  2. – 5. zásuvka: 154 x 753 x 398 mm

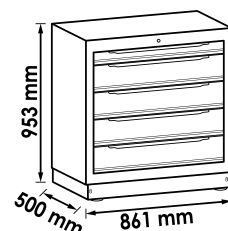

**783,50 €**  
bez DPH

**V6000-01**, EAN 4047728048248

## Zásuvková spodní skříň · 7 zásuvek

- Zařízení stacionárního pracoviště
- Čisté uchování náradí, drobných dílů nebo různých spotřebních materiálů
- Pro efektivní třídění seřící místo doporučujeme oddělovací plechy VIGOR nebo vložky z měkké pěny
- Shodné s řadami L
- Rozměry (vxšxh)
  1. – 5. zásuvka: 75 x 569 x 398 mm
  6. – 7. zásuvka: 154 x 569 x 398 mm

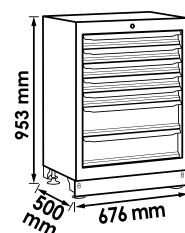

**701,50 €**  
bez DPH



**V6000-01XL**, EAN 4047728070317

## Zásuvková spodní skříň · 7 zásuvek

- Zařízení stacionárního pracoviště
- Čisté uchování náradí, drobných dílů nebo různých spotřebních materiálů
- Pro efektivní třídění šelfic místo doporučujeme oddělovací plechy VIGOR nebo vložky z měkké pěny
- Shodné s řadami XL
- Rozměry (vxšxh)
  1. – 5. zásuvka: 75 x 753 x 398 mm
  6. – 7. zásuvka: 154 x 753 x 398 mm



**XL**

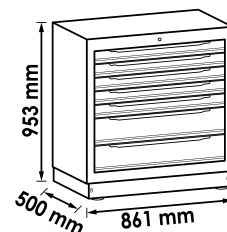

**816,- €**  
bez DPH

**V6000-019**, EAN 4047728063883

## Dílnský vozík pro systém skříňové stěny · 7 zásuvek

- Uschování dílnského vozíku pod pracovní deskou skříňové stěny šelfic místo
- Speciálně pro systém skříňové stěny VIGOR
- 4 řídicí kolečka a zvláštní výška pro prostorově úsporné umístění dílnského vozíku podle potřeby pod pracovní deskou skříňové stěny
- Shodné s řadami L
- Rozměry (vxšxh)
  1. – 5. zásuvka: 75 x 569 x 398 mm
  6. – 7. zásuvka: 154 x 569 x 398 mm



**L**

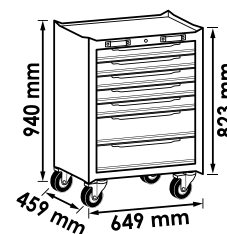

**748,50 €**  
bez DPH

Se 4 vodicími kolečky

**V6000-019XL**, EAN 4047728070683

## Dílnský vozík pro systém skříňové stěny · 7 zásuvek

- Uschování dílnského vozíku pod pracovní deskou skříňové stěny šelfic místo
- Speciálně pro systém skříňové stěny VIGOR
- 4 řídicí kolečka a zvláštní výška pro prostorově úsporné umístění dílnského vozíku podle potřeby pod pracovní deskou skříňové stěny
- Shodné s řadami XL
- Rozměry (vxšxh)
  1. – 5. zásuvka: 75 x 753 x 398 mm
  6. – 7. zásuvka: 154 x 753 x 398 mm



**XL**

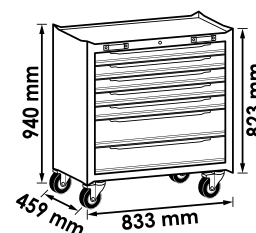

**802,50 €**  
bez DPH

Se 4 vodicími kolečky

**V6000-032**, EAN 4047728070171

## Zásuvková spodní skříň · 8 zásuvek

- Zařízení stacionárního pracoviště
- Čisté uchování nářadí, drobných dílů nebo různých spotřebních materiálů
- Pro efektivní třídění šetrící místo doporučujeme oddělovací plechy VIGOR nebo vložky z měkké pěny
- Shodné s řadami L
- Rozměry (vxšxh)  
1. – 7. zásuvka: 75x569x398 mm  
8. zásuvka: 154x569x398 mm



L

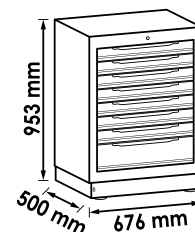

**748,50 €**  
bez DPH

**V6000-032XL**, EAN 4047728070324

## Zásuvková spodní skříň · 8 zásuvek

- Zařízení stacionárního pracoviště
- Čisté uchování nářadí, drobných dílů nebo různých spotřebních materiálů
- Pro efektivní třídění šetrící místo doporučujeme oddělovací plechy VIGOR nebo vložky z měkké pěny
- Shodné s řadami XL
- Rozměry (vxšxh)  
1. – 7. zásuvka: 75x753x398 mm  
8. zásuvka: 154x753x398 mm



XL

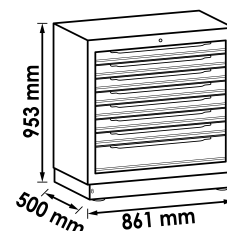

**865,- €**  
bez DPH

**V6000-033**, EAN 4047728070195

## Spodní skříň na odpad

- Zařízení stacionárního pracoviště
- Oddělování odpadu přímo na pracovišti
- Nádoby na odpad jsou bezpečně a čistě umístěné v modulu skřínových stěn
- Spodní skříň s prohazovací klapkou k rychlé likvidaci odpadu
- Dodání včetně dvou nádob na odpad
- Kapacita nádob na odpad: 35 l
- Shodné s řadami L



L

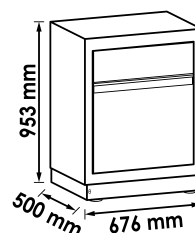

**571,- €**  
bez DPH



**V6000-033XL**, EAN 4047728070331

## Spodní skříň na odpad

- Zařízení stacionárního pracoviště
- Oddělování odpadu přímo na pracovišti
- Nádoby na odpad jsou bezpečně a čistě umístěné v modulu skříňových stěn
- Spodní skříň s prohazovací klapkou k rychlé likvidaci odpadu
- Dodání včetně tří nádob na odpad
- Kapacita nádob na odpad: 1 x 25 l · 2 x 35 l
- Shodné s řadami L

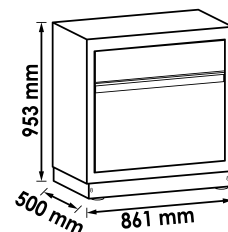

**639,- €**  
bez DPH

**V6000-035**, EAN 4047728074582

## Multifunkční spodní skříň

- Zařízení stacionárního pracoviště
- Nádoba na odpad (35 l) s prohazovací klapkou k rychlé likvidaci odpadu
- Držák na papírové role
- Zásuvka (nosnost 25 kg) k uložení nářadí, malých dílů nebo různých spotřebních materiálů
- Rozměry zásuvek:
  - Vlevo: š 288 x h 397 x v 707 mm
  - Vpravo: š 260 x h 397 x v 340 mm

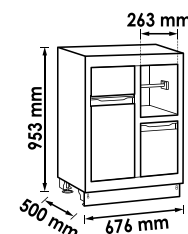

**786,- €**  
bez DPH

**V6000-035XL**, EAN 4047728074599

## Multifunkční spodní skříň

- Zařízení stacionárního pracoviště
- Nádoba na odpad (35 l) s prohazovací klapkou k rychlé likvidaci odpadu
- Držák na papírové role
- Zásuvka (nosnost 25 kg) k uložení nářadí, malých dílů nebo různých spotřebních materiálů
- Rozměry zásuvek:
  - Vlevo: š 268 x h 397 x v 707 mm
  - Vpravo: š 471 x h 397 x v 340 mm

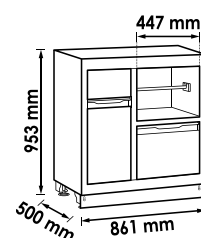

**707,- €**  
bez DPH



**V6000-02**, EAN 4047728048255

## Spodní skříň s dvukřídlymi dveřmi

- Zařízení stacionárního pracoviště
- Uchovávání boxů na nářadí, pracovních oděvů, nádob nebo dílů vozidel
- Křídlové dveře s magnetickým uzávěrem
- Výškově přestavitelná vkladací přihrádka
- Vnitřní rozměr (D x Š x V): 561 x 466,4 x 561 mm
- Lze rozšířit o další police V6000-018
- Shodné s řadami L

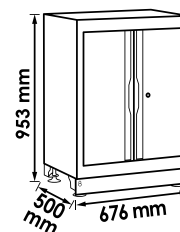

**530,50 €**  
bez DPH

**V6000-02XL**, EAN 4047728070355

## Spodní skříň s dvukřídlymi dveřmi

- Zařízení stacionárního pracoviště
- Uchovávání boxů na nářadí, pracovních oděvů, nádob nebo dílů vozidel
- Křídlové dveře s magnetickým uzávěrem
- Výškově přestavitelná vkladací přihrádka
- Vnitřní rozměr (D x Š x V): 561 x 466,4 x 561 mm
- Lze rozšířit o další police V6000-018XL
- Shodné s řadami XL

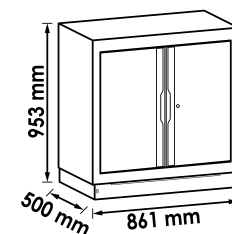

**571,- €**  
bez DPH

**V6000-011**, EAN 4047728054904

## Rohová spodní skříň

- Rohové rozšíření pro další spodní skříně
- K rozšíření řady skřínové stěny v rohu
- Včetně vkladací přihrádky

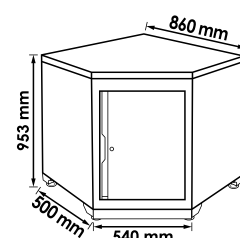

**993,50 €**  
bez DPH



## V6000-03, EAN 4047728048262

### Skříň s jednokřídlými dveřmi · vysoká

- Uchovávání boxů na nářadí, pracovních oděvů, nádob nebo dílů vozidel
- Dveře skříňe s magnetickým uzávěrem
- Výškově přestavitelná vkladací přihrádka
- Vnitřní rozměr (D x Š x V): 484 x 478 x 1503,3 / 220,5 mm
- Dveře skříňe lze namontovat jak vpravo, tak i vlevo
- Lze rozšířit o další police V6000-017

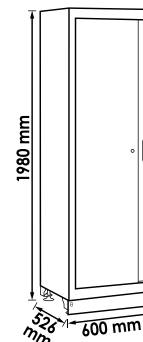

**788,50 €**  
bez DPH

## V6000-03XL, EAN 4047728070362

### Spodní skříň s dvoukřídlými dveřmi · vysoká

- Uchovávání boxů na nářadí, pracovních oděvů, nádob nebo dílů vozidel
- Dveře skříňe s magnetickým uzávěrem
- Výškově přestavitelná vkladací přihrádka
- Vnitřní rozměr (D x Š x V): 1119 x 510 x 1812 / 220,5 mm
- Dveře skříňe lze namontovat jak vpravo, tak i vlevo
- Lze rozšířit o další police V6000-017XL

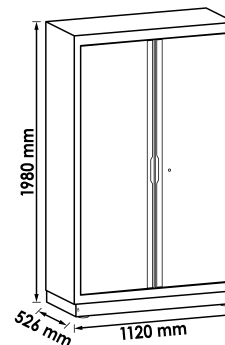

**1.200,- €**  
bez DPH

## V6000-04, EAN 4047728048279

### Závěsná skříňka

- Uchovávání nářadí, nádob nebo dílů vozidel

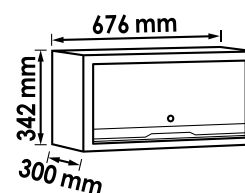

**244,- €**  
bez DPH

**V6000-04XL**, EAN 4047728070379

## Závěsná skříňka

- Uchovávání nářadí, nádob nebo dílů vozidel

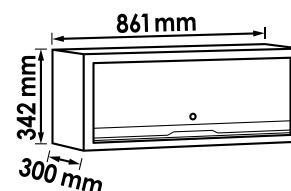

**257,50 €**  
bez DPH

**V6000-046**, EAN 4047728073615

## Závěsná skříň s dvoukřídlými dveřmi

- Optimální ve spojení se 700 mm hlubokými pracovními deskami
- Včetně 1 výškově nastavitelné police
- Nosnost police: 15 kg
- Nosnost odkládací plochy: 20 kg
- Otočná dveřní křídla na levé nebo pravé kování
- Dveře s magnetickým uzávěrem

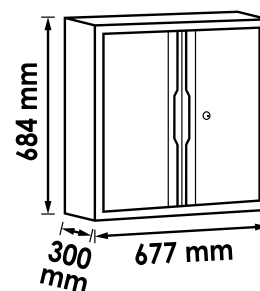

**365,50 €**  
bez DPH

**V6000-046XL**, EAN 4047728073622

## Závěsná skříň s dvoukřídlými dveřmi

- Optimální ve spojení se 700 mm hlubokými pracovními deskami
- Včetně 1 výškově nastavitelné police
- Nosnost police: 15 kg
- Nosnost odkládací plochy: 20 kg
- Otočná dveřní křídla na levé nebo pravé kování
- Dveře s magnetickým uzávěrem

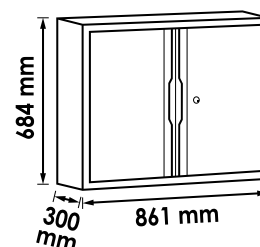

**407,- €**  
bez DPH



**V6000-037**, EAN 4047728075015

## Můstková spodní skříň

- Snadné překlenutí pracovních desek – Optimální ve spojení s 500 mm hlubokými pracovními deskami
- Vytváří více příležitostí k sezení na pracovišti a větší ložný prostor v dílně
- Vysoká zásuvka a velká odkládací přihrádka k urovňování náradí
- Nosnost zásuvky: 25 kg
- 4 výškově nastavitelné nohy (do 50 mm)

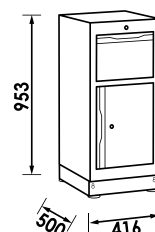

**569,- €**  
bez DPH

**V6000-036**, EAN 4047728073356

## Podpěrná spodní skříň

- Možnost nastavení výšky
- Kryty podstavce jsou součástí dodávky
- Dveře s magnetickým uzávěrem
- 1 regálová police je součástí dodávky
- Úzké provedení · 500 mm



*Provedení podpěrné spodní skříňe je také možné s podpěrnými nožkami*

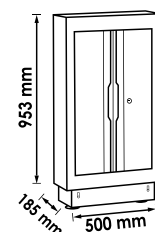

**408,- €**  
bez DPH

**V6000-036XL**, EAN 4047728073424

## Podpěrná spodní skříň

- Možnost nastavení výšky
- Kryty podstavce jsou součástí dodávky
- Dveře s magnetickým uzávěrem
- 1 regálová police je součástí dodávky
- Hluboké provedení · 700 mm



*Provedení podpěrné spodní skříňe je také možné s podpěrnými nožkami*

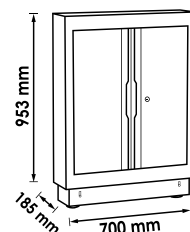

**448,- €**  
bez DPH

**V6000-042**, EAN 4047728073363

**Rozšiřující rámy pro spodní skříňky**

- Rozšíření spodních skříněk na 700 mm pracovní hloubky
- Umožňuje instalaci nosičů děrovaných stěn a závěsných skříněk
- Rozšiřující rámy se na spodní skříňku našroubují ze zadní strany
- Úzké provedení · 676 mm

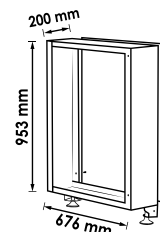
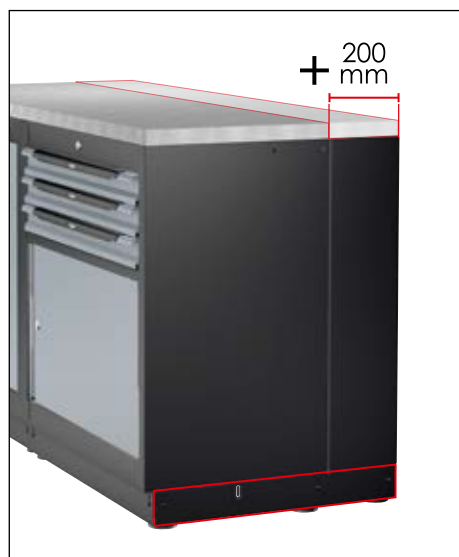

**203,- €**  
bez DPH

**V6000-042XL**, EAN 4047728073431

**Rozšiřující rámy pro spodní skříňky**

- Rozšíření spodních skříněk na 700 mm pracovní hloubky
- Umožňuje instalaci nosičů děrovaných stěn a závěsných skříněk
- Rozšiřující rámy se na spodní skříňku našroubují ze zadní strany
- Široké provedení · 861 mm

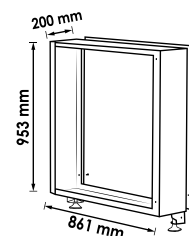

**230,- €**  
bez DPH

**Podpěrné nožky**

- Možnost nastavení výšky
- Krycí deska je součástí dodávky



**Provedení podpěrné spodní skříňě je také možné s podpěrnými nožkami**

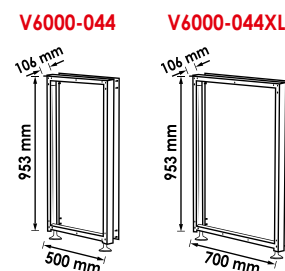

VIGOR č.	Označení	EAN 4047728+	€
V6000-044	Podpěrné nožky	073325	176,-
V6000-044XL	Podpěrné nožky	073370	203,50



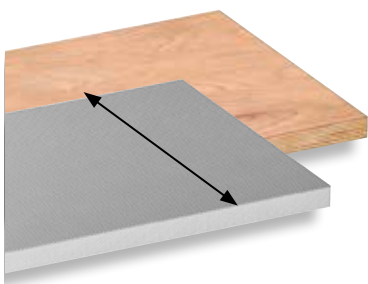

# 500mm



## Pracovní deska dřevo

• Připevnění na spodních skříňích skříňové stěny



VIGOR č.	Označení	d x š x v mm	EAN 4047728+	€
V6000-0676	Dřevěná pracovní deska · malá	676 x 500 x 40	073028	211,50
V6000-0861	Dřevěná pracovní deska · malá	861 x 500 x 40	073042	238,50
V6000-01541	Dřevěná pracovní deska kombinovaná · střední	1541 x 500 x 40	073141	435,-
V6000-01357	Dřevěná pracovní deska · střední	1357 x 500 x 40	073066	347,50
V6000-01725	Dřevěná pracovní deska · střední	1725 x 500 x 40	073080	421,-
V6000-02036	Dřevěná pracovní deska · velká	2036 x 500 x 40	073103	489,50
V6000-02215	Dřevěná pracovní deska kombinovaná · velká	2215 x 500 x 40	073165	557,50
V6000-02404	Dřevěná pracovní deska kombinovaná · velká	2404 x 500 x 40	073189	598,-
V6000-02588	Dřevěná pracovní deska · velká	2588 x 500 x 40	073127	598,-



## Pracovní deska dřevo

VIGOR č.	Označení	d x š x v mm	EAN 4047728+	€
V6000-0860	Dřevěná pracovní deska · pětiúhelník	883 x 500 x 40	073202	421,-

## Nerezová pracovní deska

• Připevnění na spodních skříňích skříňové stěny



VIGOR č.	Označení	d x š x v mm	EAN 4047728+	€
V6000-0676-X	Nerezová pracovní deska · malá	676 x 500 x 40	073035	279,50
V6000-0861-X	Nerezová pracovní deska · malá	861 x 500 x 40	073059	339,50
V6000-01541-X	Nerezová pracovní deska kombinovaná · střední	1541 x 500 x 40	073158	531,50
V6000-01357-X	Nerezová pracovní deska · střední	1357 x 500 x 40	073073	489,50
V6000-01725-X	Nerezová pracovní deska · střední	1725 x 500 x 40	073097	557,50
V6000-02215-X	Nerezová pracovní deska kombinovaná · velká	2215 x 500 x 40	073172	701,50
V6000-02404-X	Nerezová pracovní deska kombinovaná · velká	2404 x 500 x 40	073196	770,-
V6000-02036-X	Nerezová pracovní deska · velká	2036 x 500 x 40	073110	701,50
V6000-02588-X	Nerezová pracovní deska · velká	2588 x 500 x 40	073134	843,50



## Nerezová pracovní deska

VIGOR č.	Označení	d x š x v mm	EAN 4047728+	€
V6000-0860-X	Nerezová pracovní deska · pětiúhelník	883 x 500 x 40	073219	634,-

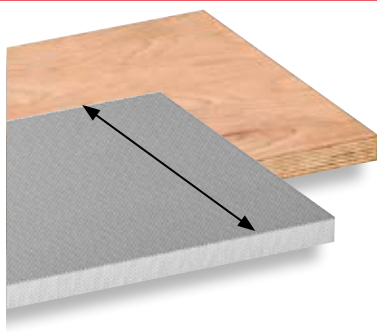

# 700mm



## Pracovní deska dřevo

• Připevnění na spodních skříňích skříňové stěny



VIGOR č.	Označení	d x š x v mm	EAN 4047728+	€
V6000-0676-D	Pracovní deska dřevo	676 x 700 x 40	075794	262,-
V6000-0861-D	Pracovní deska dřevo	861 x 700 x 40	075787	309,-
V6000-01357-D	Pracovní deska dřevo	1357 x 700 x 40	073486	435,-
V6000-01725-D	Pracovní deska dřevo	1725 x 700 x 40	073493	516,50
V6000-02036-D	Pracovní deska dřevo	2036 x 700 x 40	073509	598,50
V6000-02588-D	Pracovní deska dřevo	2588 x 700 x 40	073516	816,50



## Pracovní deska dřevo

VIGOR č.	Označení	d x š x v mm	EAN 4047728+	€
V6000-01083-D	Dřevěná pracovní deska · pětiúhelník	1083 x 700 x 40	075039	670,-

## Nerezová pracovní deska

• Připevnění na spodních skříňích skříňové stěny



VIGOR č.	Označení	d x š x v mm	EAN 4047728+	€
V6000-0676-XD	Nerezová pracovní deska	676 x 700 x 40	075640	461,50
V6000-0861-XD	Nerezová pracovní deska	881 x 700 x 40	075657	503,-
V6000-01357-XD	Nerezová pracovní deska	1357 x 700 x 40	073448	530,50
V6000-01725-XD	Nerezová pracovní deska	1725 x 700 x 40	073455	639,-
V6000-02036-XD	Nerezová pracovní deska	2036 x 700 x 40	073462	748,50
V6000-02588-XD	Nerezová pracovní deska	2588 x 700 x 40	073479	988,-



## Nerezová pracovní deska

VIGOR č.	Označení	d x š x v mm	EAN 4047728+	€
V6000-01083-XD	Nerezová pracovní deska · pětiúhelník	1083 x 700 x 40	075022	859,50



## Sada děrovaných stěnových desek

• Kompatibilní se sadami háků na nářadí VIGOR

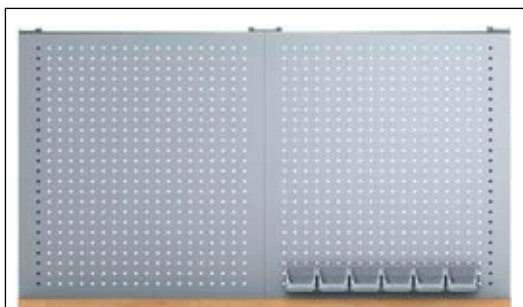
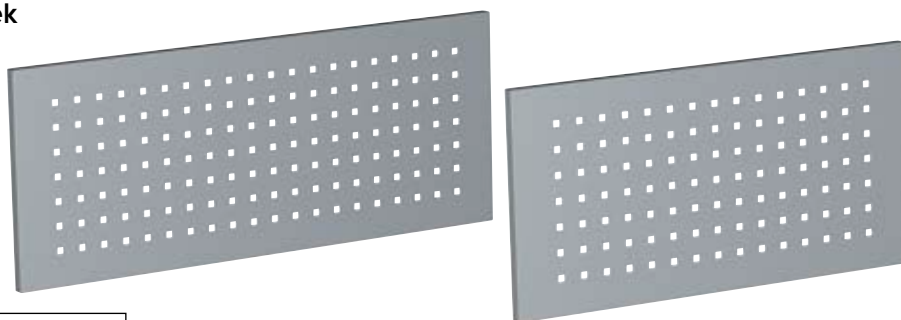

VIGOR č.	Označení		EAN 4047728+	€
V6000-05	Sada děrovaných stěnových desek · 676 x 342 mm	2	048286	81,60
V6000-015	Sada děrovaných stěnových desek · 861 x 342 mm	2	055260	108,-
V6000-015S	Děrovaná stěnová deska · 861 x 301 mm	-	072991	54,35
V6000-015SXL	Děrovaná stěnová deska · 861 x 985 mm	-	072984	108,-
V6000-048	Rohová deska děrované stěny	-	076135	62,05
V6000-05S	Děrovaná stěnová deska · 676 x 301 mm	-	073011	40,75
V6000-05SXL	Děrovaná stěnová deska · 676 x 985 mm	-	073004	81,60

## Děrovaná stěnová deska s napájením z el. sítě

- Klopný spínač k deaktivaci napájení proudem
- Vhodné pouze pro nejspodnější úroveň
- Magnetický kryt chrání před znečištěním
- Integrovaná 3nás. zásuvková lišta Schuko 230 V, 50/60 Hz
- 4 USB porty (4x 2,1 A)

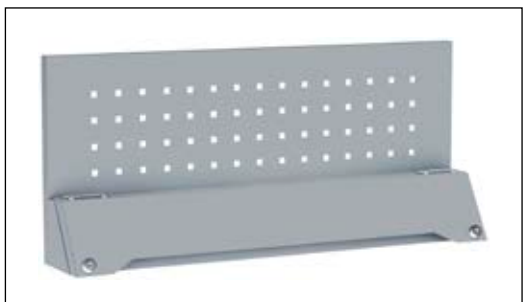

VIGOR č.	Označení	EAN 4047728+	€
V6000-05SP	Děrovaná stěnová deska s napájením z el. sítě 676 mm	073981	203,-
V6000-015SP	Děrovaná stěnová deska s napájením z el. sítě 861 mm	073998	230,-

## Regálová police



VIGOR č.	Označení		dxšxv mm	EAN 4047728+	€
V6000-017	Sada regálových polic pro spodní skříňku s jednokřídlovými dveřmi V6000-03	2	524x476 x 13	055420	61,30
V6000-017XL	Sada regálových polic pro spodní skříňku s dvoukřídlovými dveřmi pro V6000-03XL	2	1045x476 x 13	070669	130,-



## Regálová police

• Regálová police pro V6000-02 · V6000-02XL



VIGOR č.	Označení	dxšxv mm	EAN 4047728+	€
V6000-018	Regálová police pro spodní skříňku s dvoukřídlovými dveřmi V6000-02	601 x 464 x 13	059275	57,10
V6000-018XL	Regálová police pro spodní skříňku s dvoukřídlovými dveřmi	785 x 464 x 13	070652	81,60

## V6000-043, EAN 4047728073813

### Kryt podstavce pro spodní skříň s rozšiřujícím rámem

- K čistému zakončení bočních stěn všech spodních skříní s rozšiřujícím rámem
- Zabráni proniknutí prachu a nečistot
- Dodávka včetně šroubů
- Kryt podstavce · 650 mm

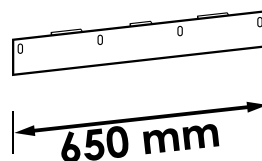

**21,75 €**  
bez DPH

## V6000-09, EAN 4047728048422

### Kryt podstavce pro vysoké skříně

- K čistému zakončení bočních stěn všech vysokých skříní
- Zabráni proniknutí prachu a nečistot
- Dodávka včetně šroubů

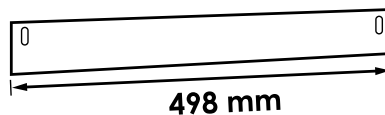

**18,95 €**  
bez DPH

## V6000-010, EAN 4047728048439

### Kryt podstavce pro spodní skříně

- K čistému zakončení bočních stěn všech spodních skříní
- Zabráni proniknutí prachu a nečistot
- Dodávka včetně šroubů

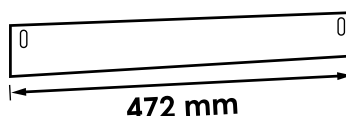

**18,40 €**  
bez DPH



**V6000-041/4**, EAN 4047728070676

**Sada nosníků regálových polic**

- K připevnění polic



**7,50 €**  
bez DPH

**V6000-020**, EAN 4047728069588

**Náhradní zámek pro VIGOR systém skříňové stěny**

- Včetně 2 klíčů
- Pro všechny skříně VIGOR s křídlovými dveřmi: V6000-030 · V6000-030XL · V6000-02 · V6000-02XL · V6000-03 · V6000-03XL · V6000-011 · V6000-046 · V6000-046XL



**20,30 €**  
bez DPH

**V6000-040/4**, EAN 4047728070645

**Sada spojovacích destiček**

- Spojení dvou spodních skříněk na zadní straně
- Obsah: 4 spojovací destičky se šrouby a maticemi

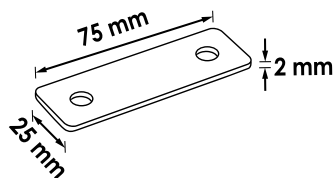

**14,35 €**  
bez DPH

**V6000-050**, EAN 4047728073417

**Regálová police**

- Snadné zavěšení na rastr děrované stěny 9 x 9 mm
- Maximální zatížení: 6 kg

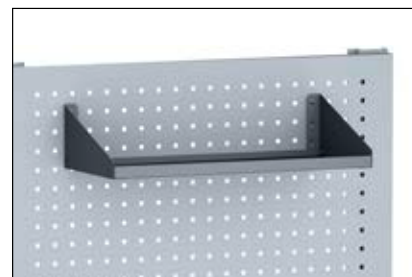
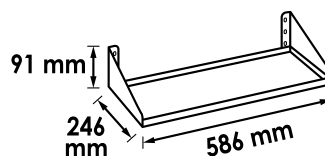

**47,65 €**  
bez DPH

**V6000-051**, EAN 4047728073349

**Držák dóz**

- K uschování dóz
- Snadné zavěšení na rastr děrované stěny 9 x 9 mm

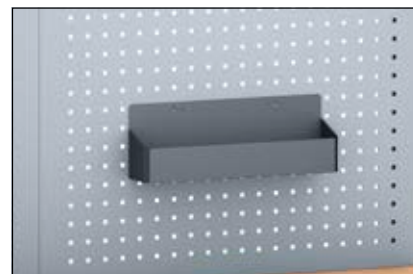
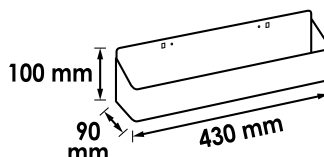

**27,20 €**  
bez DPH

**V6000-052**, EAN 4047728073653

**Závěsná lišta**

- Pouze ve spojení s V6000-053
- K zavěšení celkem 6 úložných boxů
- Snadné zavěšení na rastr děrované stěny 9 x 9 mm

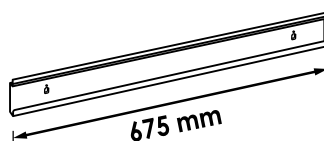

**27,20 €**  
bez DPH

**V6000-053**, EAN 4047728074223

**Sada úložných boxů**

- K uschování malých dílů
- Optimální ve spojení s V6000-052
- 3 úložné boxy jsou součástí dodávky
- Maximální zatížení: 3 kg

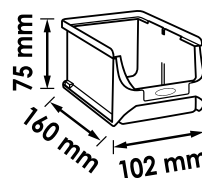

**13,55 €**  
bez DPH

**V6000-054**, EAN 4047728074001

**Držák monitoru**

- Kabelové vedení u držáku
- Deska držáku a přípeňovací materiál je součástí dodávky
- Celková sestava:
  - Krátké otočné rameno: 175 mm
  - Dlouhé otočné rameno: 265 mm
  - Kombinované krátké a dlouhé: 350 mm
- Snadné zavěšení na rastr děrované stěny 9 x 9 mm
- Maximální zatížení: 5 kg
- Otočné o 180°

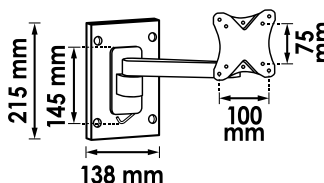
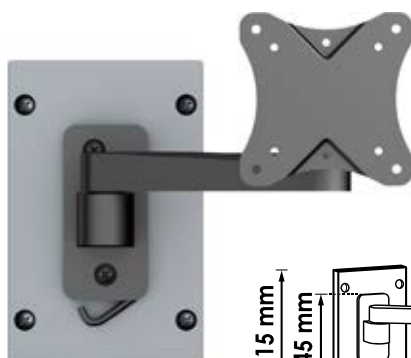

**135,50 €**  
bez DPH



**V6000-055**, EAN 4047728077118

## Držák momentového klíče

- Pro běžné momentové klíče
- S chráničem hran
- Šířka otvoru: 19,5 mm



**17,45 €**  
bez DPH



**V6000-055XL**, EAN 4047728077125

## Držák momentového klíče

- Pro běžné momentové klíče
- S chráničem hran
- Šířka otvoru: 26 mm



**17,45 €**  
bez DPH

**V6000-047LR**, EAN 4047728076128

## Nosič děrované stěny · levý a pravý

- K připevnění desek děrované stěny a závěsných skříňek
- Vhodné pro všechny desky děrované stěny VIGOR
- Upořádání skříňové stěny zepředu díky přidavným závitovým pouzdrům
- Možnost celoplošného zavěšení desek děrované stěny
- K dispozici je rovněž děrování pro montáž na stěnu
- Připevnění na zadní straně u vnějších poloh spodních skříní



**V6000-047M**, EAN 4047728076111

## Nosič děrované stěny · středový

- K připevnění desek děrované stěny a závěsných skříňek
- Vhodné pro všechny desky děrované stěny VIGOR
- Upořádání skříňové stěny zepředu díky přidavným závitovým pouzdrům
- Možnost celoplošného zavěšení desek děrované stěny
- K dispozici je rovněž děrování pro montáž na stěnu
- Připevnění na zadní straně u vnitřních poloh spodních skříní

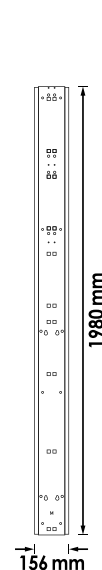
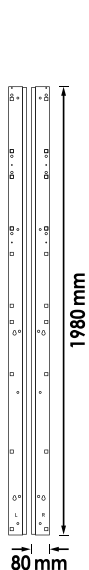

**92,45 €**  
bez DPH

**78,40 €**  
bez DPH

**V7283**, EAN 4047728072847

**Světelná lišta LED · rozšíření**

- Optimální osvětlení pro dílnu, sklep, obytné prostory nebo zahradní domky
- Magnetická zadní strana k připevnění na podklady obsahující železo
- Lepicí pásek pro nemagnetické podklady je obsažen v rozsahu dodávky
- Robustní hliníkový kryt
- Délka světelné lišty LED: 527 mm
- Celková délka (včetně kabelu): 2527 mm
- Výkon: 1000 lm
- Lze kombinovat maximálně 3 LED světelné lišty pro jednu nabíječku

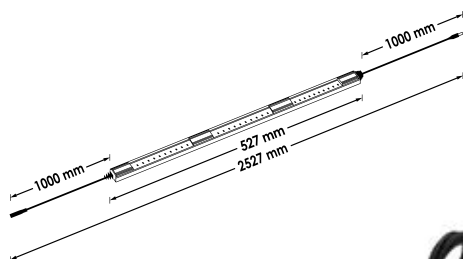

**34,80 €**  
bez DPH



**V7283/2**, EAN 4047728072830

**Světelná lišta LED · Základní sada**

- Optimální osvětlení pro dílnu, sklep, obytné prostory nebo zahradní domky
- Magnetická zadní strana k připevnění na podklady obsahující železo
- Lepicí pásek pro nemagnetické podklady je obsažen v rozsahu dodávky
- Robustní hliníkový kryt
- Délka světelné lišty LED: 527 mm
- Celková délka (včetně kabelu): 2527 mm
- Výkon: 1000 lm
- Lze kombinovat maximálně 3 LED světelné lišty pro jednu nabíječku
- Včetně spínače ON/OFF
- Včetně nabíječky 230 V, 1,5 A výstup

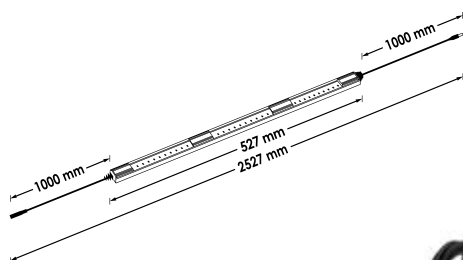

**54,- €**  
bez DPH



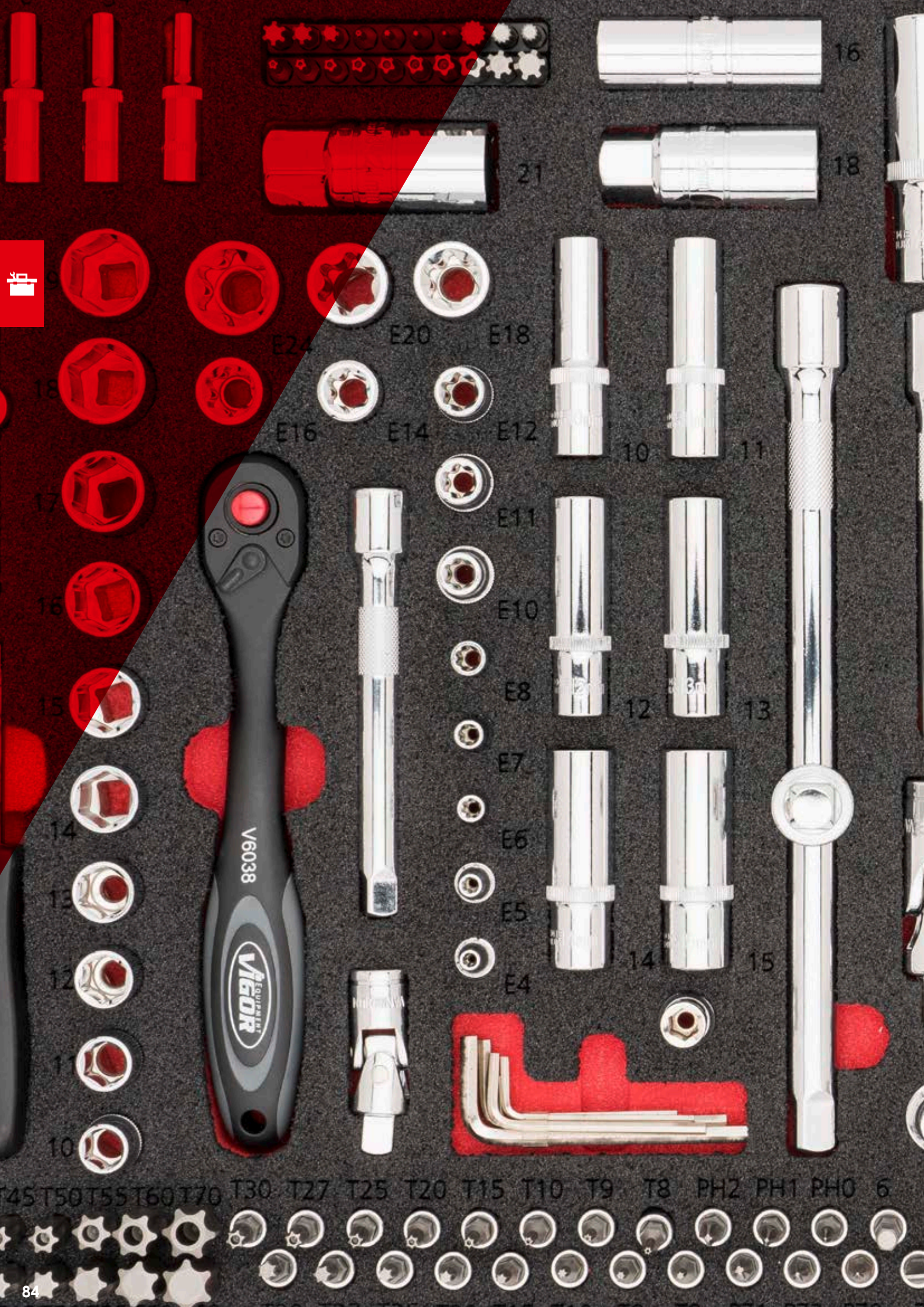

电

V6038  
VIGOR  
EQUIPMENT

T45 T50 T55 T60 T70 T30 T27 T25 T20 T15 T10 T9 T8 PH2 PH1 PH0 6

## Uschování nástrojů

Multiboxy

86-87

Pěnové vložky

88-115

**V4700-L**, EAN 4047728**046794**

## Multibox L · prázdný

- Plastový box s nízkou hmotností
- Maximální zatížitelnost: 90 kg

M

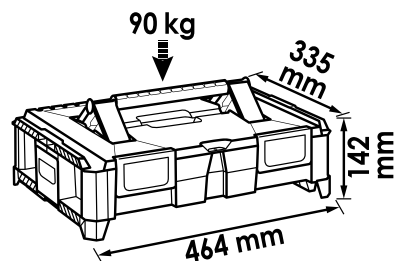

Vnitřní rozměry:  
80 mm / 300 mm  
400 mm



**57,65 €**  
bez DPH



**V4700-XL**, EAN 4047728**049269**

## Multibox XL · prázdný

- Plastový box s nízkou hmotností
- Maximální zatížitelnost: 90 kg

M

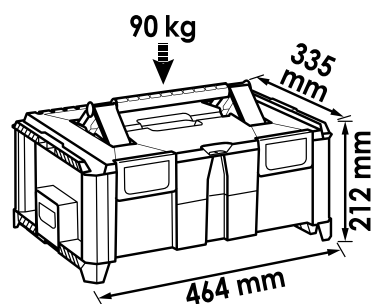

Vnitřní rozměry:  
150 mm / 300 mm  
400 mm



**68,15 €**  
bez DPH



**V4700-XXL**, EAN 4047728**049276**

## Multibox XXL · prázdný

- Plastový box s nízkou hmotností
- Maximální zatížitelnost: 90 kg

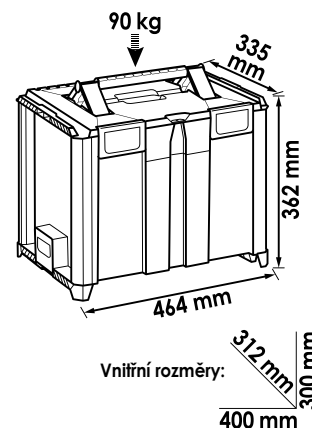

**85,95 €**  
bez DPH

**V4700-A**, EAN 4047728**075077**

## Rozšiřující sada Multibox

- Ke kombinování Multiboxů VIGOR s cizími výrobky
- Jednoduchý systém Click pro rychlé spojení
- Rozšiřující sada Multibox



**12,55 €**  
bez DPH

**V4700-R**, EAN 4047728**049283**

## Pojízdný vozík pro Multibox

- Pojízdný vozík pro V4700-L · V4700-XL a V4700-XXL
- Maximální zatížitelnost: 200 kg

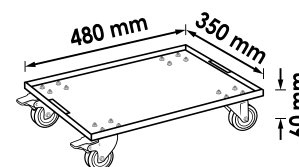

**61,85 €**  
bez DPH



## Vysvětlivky k pictogramům zásuvek

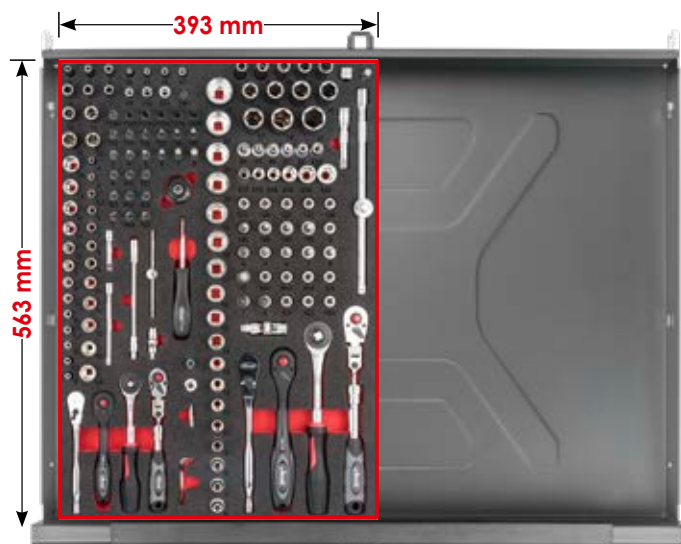
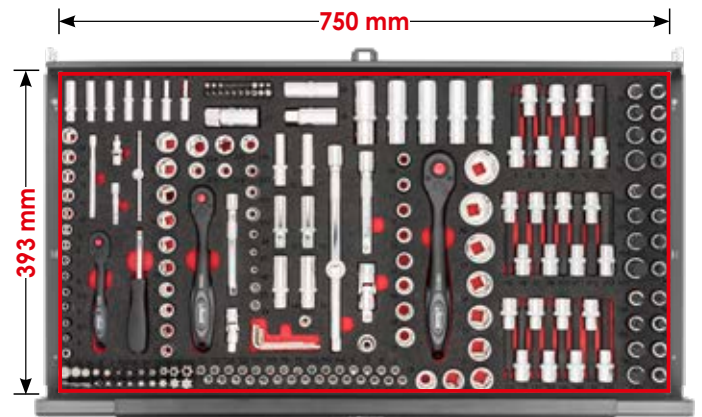
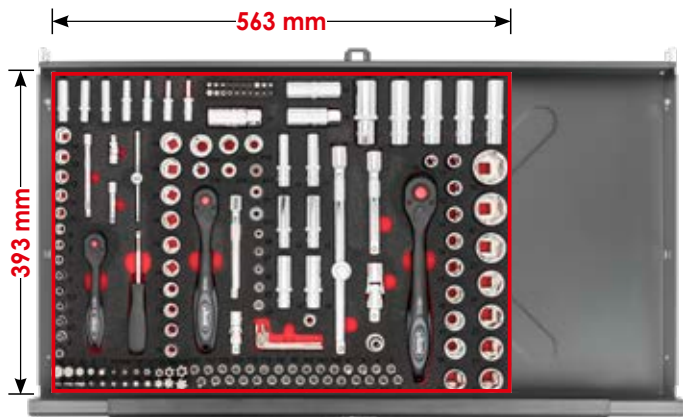
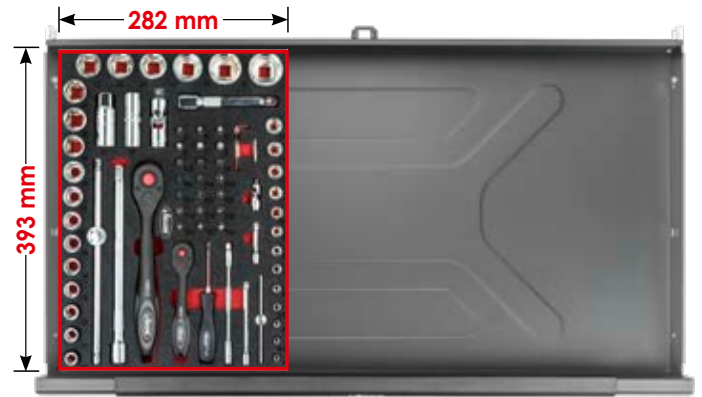

# Pěnové vložky



**V4971**, EAN 4047728049719  
Sada nářadí s nástrčnými klíči



**118,50 €**  
bez DPH

XX	■		Provedení	SW
13 x	6.3	1/4		4 · 4.5 · 5 · 5.5 · 6 · 7 · 8 · 9 · 10 · 11 · 12 · 13 · 14 mm
7 x	6.3	1/4		4 · 5 · 6 · 7 · 8 · 9 · 10 mm
7 x	6.3	1/4		E4 · E5 · E6 · E7 · E8 · E10 · E11
6 x	6.3	1/4		3 · 4 · 5 · 6 · 7 · 8 mm
3 x	6.3	1/4		PH1 · PH2 · PH3
3 x	6.3	1/4		0.8x4-1x5.5-1.2x7 mm
3 x	6.3	1/4		PZ1 · PZ2 · PZ3
6 x	6.3	1/4		T10 · T15 · T20 · T25 · T30 · T40

XX	■		Provedení	SW
7 x	6.3	1/4		T9H · T10H · T15H · T20H · T25H · T27H · T30H
1 x	-	6.3	1/4	150 mm
1 x	6.3	1/4		40 mm
1 x	10	3/8		27 mm
1 x	6.3	1/4		110 mm
1 x	6.3	1/4		145 mm
1 x	6.3	1/4		50 mm
1 x	6.3	1/4		100 mm
2 x	-			1.3 · 2 mm
2 x	-	-	-	45.5 · 51 mm
1 x	-	6.3	1/4	150 mm

**V4971-L**, EAN 4047728049702  
Pěnová vložka · prázdná

**26,75 €**  
bez DPH

**V4973**, EAN 4047728049733  
Sada nářadí s nástrčnými klíči



**147,50 €**  
bez DPH

XX	■		Provedení	SW
18 x	10	3/8		6 · 7 · 8 · 9 · 10 · 11 · 12 · 13 · 14 · 15 · 16 · 17 · 18 · 19 · 20 · 21 · 22 · 24 mm
10 x	10	3/8		8 · 9 · 10 · 11 · 12 · 13 · 14 · 15 · 17 · 19 mm
7 x	10	3/8		3 · 4 · 5 · 6 · 7 · 8 · 10 mm
3 x	10	3/8		0.8x5.5-1x7-1.2x8 mm
3 x	10	3/8		PH1 · PH2 · PH3
3 x	10	3/8		PZ1 · PZ2 · PZ3

XX	■		Provedení	SW
9 x	10	3/8		T15 · T20 · T25 · T27 · T30 · T40 · T45 · T50 · T55
2 x	10	3/8		16 · 21 mm
1 x	10	3/8		28 mm
1 x	12.5	1/2		40 mm
1 x	10	3/8		50 mm
1 x	10	3/8		75 mm
1 x	10	3/8		250 mm
1 x	-	10	3/8	198 mm

**V4973-L**, EAN 4047728049726  
Pěnová vložka · prázdná

**26,75 €**  
bez DPH

**V4975**, EAN 4047728049757  
Sada nářadí s nástrčnými klíči



**167,- €**  
bez DPH

XX	■		Provedení	SW
18 x	12.5	1/2		10 · 11 · 12 · 13 · 14 · 15 · 16 · 17 · 18 · 19 · 20 · 21 · 22 · 23 · 24 · 27 · 30 · 32 mm
2 x	12.5	1/2		16 · 21 mm
1 x	-	12.5	1/2	250 mm

XX	■		Provedení	SW
1 x	12.5	1/2		75 mm
1 x	12.5	1/2		125 mm
1 x	12.5	1/2		250 mm
1 x	-	12.5	1/2	250 mm

**V4975-L**, EAN 4047728049740  
Pěnová vložka · prázdná

**26,75 €**  
bez DPH

**V7323**, EAN 4047728073240

Sada nástřčných hlavíc



**86,35 €**  
bez DPH

XX	■	Provedení	SW
3 x	6.3 1/4		11 · 12 · 13 mm
5 x	10 3/8		E10 · E12 · E14 · E16 · E18
8 x	12.5 1/2		10 · 12 · 14 · 16 · 17 · 18 · 19 · 22 mm

XX	■	Provedení	SW
5 x	12.5 1/2		E14 · E16 · E18 · E20 · E22
5 x	12.5 1/2		15 · 17 · 19 · 21 · 22 mm

**V7323-L**, EAN 4047728073233

Pěnová vložka · prázdná

**26,75 €**  
bez DPH

**V5602**, EAN 4047728056021

Sada nástřčných hlavíc pro rázové uťahováký



**143,- €**  
bez DPH

XX	■	Provedení	SW
13 x	12.5 1/2		10 · 11 · 12 · 13 · 14 · 15 · 16 · 17 · 18 · 19 · 21 · 22 · 24 mm

XX	■	Provedení	SW
13 x	12.5 1/2		10 · 11 · 12 · 13 · 14 · 15 · 16 · 17 · 18 · 19 · 21 · 22 · 24 mm

**V5602-L**, EAN 4047728056038

Pěnová vložka · prázdná

**26,75 €**  
bez DPH

**V5099**, EAN 4047728050999

Sada nástřčných hlavíc

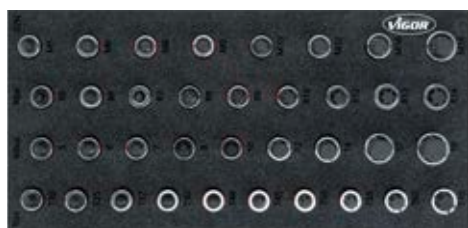

**156,- €**  
bez DPH

XX	■	Provedení	SW
10 x	12.5 1/2		T20 · T25 · T27 · T30 · T40 · T45 · T50 · T55 · T60 · T70
9 x	12.5 1/2		M5 · M6 · M7 · M8 · M9 · M10 · M12 · M13 · M14

XX	■	Provedení	SW
9 x	12.5 1/2		5 · 6 · 7 · 8 · 10 · 12 · 14 · 17 · 19 mm
8 x	12.5 1/2		M5 · M6 · M8 · M9 · M10 · M12 · M14 · M16

**V5099-L**, EAN 4047728051002

Pěnová vložka · prázdná

**26,75 €**  
bez DPH

**V5095**, EAN 4047728050951

T sada nástřčných hlavíc



**132,- €**  
bez DPH

XX	■	Provedení	SW
6 x	12.5 1/2		T40 · T45 · T50 · T55 · T60 · T70
10 x	12.5 1/2		T20 · T25 · T27 · T30 · T40 · T45 · T50 · T55 · T60 · T70

XX	■	Provedení	SW
10 x	12.5 1/2		T20 · T25 · T27 · T30 · T40 · T45 · T50 · T55 · T60 · T70

**V5095-L**, EAN 4047728050968

Pěnová vložka · prázdná

**26,75 €**  
bez DPH

# Pěnové vložky



**V5091**, EAN 4047728050913  
Sada nástřčných hlavíc s  
vnitřním tisícíhranem (XZN)

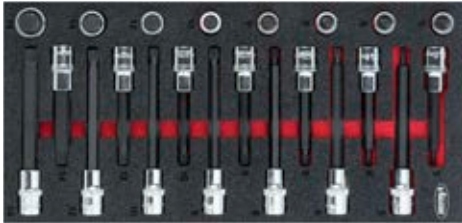

**132,- €**  
bez DPH

XX			Provedení	SW
7 x	129	1/2		M5 · M6 · M8 · M9 · M10 · M12 · M14
7 x	129	1/2		M5 · M6 · M8 · M9 · M10 · M12 · M14

XX			Provedení	SW
8 x	129	1/2		M5 · M6 · M8 · M9 · M10 · M12 · M14 · M16

**V5091-L**, EAN 4047728050920  
Pěnová vložka · prázdná

**26,75 €**  
bez DPH

**V5097**, EAN 4047728050975  
Sada nástřčných hlavíc pro šrouby  
s vnitřním šestíhranem



**132,- €**  
bez DPH

XX			Provedení	SW
7 x	129	1/2		5 · 6 · 7 · 8 · 10 · 12 · 14 mm
8 x	129	1/2		5 · 6 · 7 · 8 · 10 · 11 · 12 · 13 mm

XX			Provedení	SW
9 x	129	1/2		5 · 6 · 7 · 8 · 10 · 12 · 14 · 17 · 19 mm

**V5097-L**, EAN 4047728050982  
Pěnová vložka · prázdná

**26,75 €**  
bez DPH

**V6721**, EAN 4047728067461  
Sada oboustranných plochých klíčů



**89,95 €**  
bez DPH

XX		Provedení	SW
12 x			6 x 7 · 8 x 9 · 10 x 11 · 12 x 13 · 14 x 15 · 16 x 17 · 18 x 19 · 20 x 22 · 21 x 23 · 24 x 27 · 25 x 28 · 30 x 32 mm

**V6721-L**, EAN 4047728067218  
Pěnová vložka · prázdná

**26,75 €**  
bez DPH

**V6723**, EAN 4047728067485  
Sada očkoplochých klíčů



**114,50 €**  
bez DPH

XX		Provedení	SW
18 x			6 · 7 · 8 · 9 · 10 · 11 · 12 · 13 · 14 · 15 · 16 · 17 · 18 · 19 · 21 · 22 · 24 · 27 mm

**V6723-L**, EAN 4047728067232  
Pěnová vložka · prázdná

**26,75 €**  
bez DPH



**V6722**, EAN 4047728067478

Sada oboustranných očkových klíčů



**155,- €**  
bez DPH

XX	Provedení	SW
11 x		6x7 · 8x9 · 10x11 · 12x13 · 14x15 · 16x17 · 18x19 · 20x22 · 21x23 · 24x27 · 25x28 mm

**V6722-L**, EAN 4047728067225

Pěnová vložka · prázdná

**26,75 €**  
bez DPH

**V5075**, EAN 4047728050753

Sada ráčnových očko-plochých klíčů · krátká



**217,- €**  
bez DPH

XX	Provedení	SW
12 x		8 · 9 · 10 · 11 · 12 · 13 · 14 · 15 · 16 · 17 · 18 · 19 mm

**V5075-L**, EAN 4047728050760

Pěnová vložka · prázdná

**26,75 €**  
bez DPH

**V4987**, EAN 4047728049870

Sada ráčnových očko-plochých klíčů

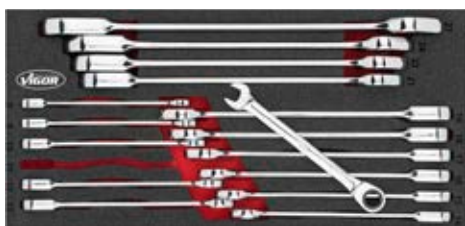

**310,50 €**  
bez DPH

XX	Provedení	SW
16 x		8 · 9 · 10 · 11 · 12 · 13 · 14 · 15 · 16 · 17 · 18 · 19 · 21 · 22 · 24 · 27 mm

**V4987-L**, EAN 4047728049863

Pěnová vložka · prázdná

**26,75 €**  
bez DPH

**V5077**, EAN 4047728050777

Sada kloubových ráčnových  
očko-plochých klíčů



**258,50 €**  
bez DPH

XX	Provedení	SW
12 x		8 · 9 · 10 · 11 · 12 · 13 · 14 · 15 · 16 · 17 · 18 · 19 mm

**V5077-L**, EAN 4047728050784

Pěnová vložka · prázdná

**26,75 €**  
bez DPH

# Pěnové vložky



**V4989**, EAN 4047728049894  
Sada šroubováků



**68,40 €**  
bez DPH

XX	Provedení	SW
6 x		0.6x3 · 0.8x4 · 1x5.5 · 1.2x6.5 · 1.6x8 · 1.6x10 mm
1 x		PH3
1 x		1x5.5 mm

XX	Provedení	SW
1 x		PH2
3 x		PH1 · PH2 · PH3

**V4989-L**, EAN 4047728049887  
Pěnová vložka · prázdná

**26,75 €**  
bez DPH

**V5068**, EAN 4047728050685  
Sada šroubováků s úderovou hlavou



**99,55 €**  
bez DPH

XX	Provedení	SW
3 x		PH1 · PH2 · PH3

XX	Provedení	SW
7 x		0.6x3.5 · 1x4.5 · 1x5.5 · 1.2x6.5 · 1.6x8 · 1.6x10 · 2x12 mm

**V5068-L**, EAN 4047728050678  
Pěnová vložka · prázdná

**26,75 €**  
bez DPH

**V4991**, EAN 4047728049917  
Sada T šroubováků



**60,- €**  
bez DPH

XX	Provedení	SW
11 x		T6 · T7 · T8 · T9 · T10 · T15 · T20 · T25 · T27 · T30 · T40

**V4991-L**, EAN 4047728049900  
Pěnová vložka · prázdná

**26,75 €**  
bez DPH

**V4995**, EAN 4047728049955  
Sada kleští s dvojitým kloubem



**215,- €**  
bez DPH

XX	Provedení	SW
1 x		340 mm
1 x		335 mm

XX	Provedení	SW
1 x		300 mm
1 x		290 mm

**V4995-L**, EAN 4047728049948  
Pěnová vložka · prázdná

**26,75 €**  
bez DPH



**V5004**, EAN 4047728050043

Sada svíracích kleští



**118,50 €**  
bez DPH

XX	Provedení	SW
1 x		16 – 27 mm
1 x		11 – 19 mm
1 x		125 mm

XX	Provedení	SW
1 x		250 mm
1 x		150 mm

**V5004-L**, EAN 4047728050005

Pěnová vložka · prázdná

**26,75 €**  
bez DPH

**V6222**, EAN 4047728062374

Sada kladiv, sekáčů a vytlačů závlaček



**134,50 €**  
bez DPH

XX	Provedení	SW
1 x		Ø 4 mm
1 x		18 mm
1 x		6 mm

XX	Provedení	SW
1 x		500 g
7 x		Ø 2 · 3 · 4 · 5 · 6 · 7 · 8 mm

**V6222-L**, EAN 4047728062633

Pěnová vložka · prázdná

**26,75 €**  
bez DPH

**V5006**, EAN 4047728050067

Sada sekáčů a kladiv



**107,- €**  
bez DPH

XX	Provedení	SW
1 x		6 mm
1 x		18 mm
1 x		Ø 4 mm

XX	Provedení	SW
6 x		Ø 2 · 3 · 4 · 5 · 6 · 8 mm
1 x		Ø 40 mm
1 x		800 g

**V5006-L**, EAN 4047728050050

Pěnová vložka · prázdná

**26,75 €**  
bez DPH

**V5070**, EAN 4047728050708

Sada háků a škrabek



**64,80 €**  
bez DPH

XX	Provedení	SW
1 x		130 mm
1 x		130 mm
1 x		130 mm
1 x		130 mm
1 x		260 mm

XX	Provedení	SW
1 x		260 mm
1 x		260 mm
1 x		260 mm
1 x		260 mm

**V5070-L**, EAN 4047728050692

Pěnová vložka · prázdná

**26,75 €**  
bez DPH



# Pěnové vložky



**V5017**, EAN 4047728050173  
Sada škrabek



**95,95 €**  
bez DPH

XX	Provedení	SW
1 x		22 mm
1 x		32 mm
1 x		32 mm
1 x		20 mm

XX	Provedení	SW
1 x		20 mm
1 x		40 mm
1 x		10 x

**V5017-L**, EAN 4047728050166  
Pěnová vložka · prázdná

**26,75 €**  
bez DPH

**V5072**, EAN 4047728050722  
Sada pilníků



**73,20 €**  
bez DPH

XX	Provedení	SW
1 x		310 mm
1 x		310 mm
1 x		310 mm

XX	Provedení	SW
1 x		310 mm
1 x		310 mm

**V5072-L**, EAN 4047728050715  
Pěnová vložka · prázdná

**26,75 €**  
bez DPH

**V5011**, EAN 4047728050111  
Sada nástřčných klíčů VDE



**370,50 €**  
bez DPH

XX	Provedení	SW
9 x		8 - 10 · 12 - 13 · 14 · 17 · 19 · 22 · 24 mm
3 x		5 - 6 - 8 mm

XX	Provedení	SW
1 x		125 mm
1 x		255 mm

**V5011-L**, EAN 4047728050104  
Pěnová vložka · prázdná

**26,75 €**  
bez DPH

**V5013**, EAN 4047728050135  
Sada šroubováků VDE



**62,40 €**  
bez DPH

XX	Provedení	SW
3 x		PH0 · PH1 · PH2
4 x		0.5x3 · 0.8x4 · 1x5.5 · 1.2x6.5 mm

XX	Provedení	SW
1 x		0.5x3 mm

**V5013-L**, EAN 4047728050128  
Pěnová vložka · prázdná

**26,75 €**  
bez DPH



**V5015**, EAN 4047728050159

Sada kleští VDE

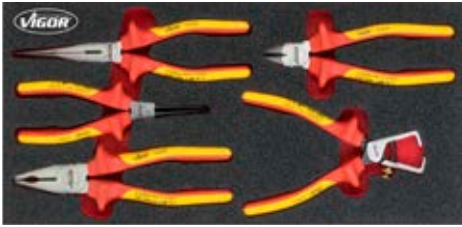

**167,- €**  
bez DPH

XX	Provedení	SW
1 x		180 mm
1 x		160 mm
1 x		160 mm

XX	Provedení	SW
1 x		200 mm
1 x		160 mm

**V5015-L**, EAN 4047728050142

Pěnová vložka · prázdná

**26,75 €**  
bez DPH

**V4999N**, EAN 4047728078726

Sada kleští

**NOVINKA**

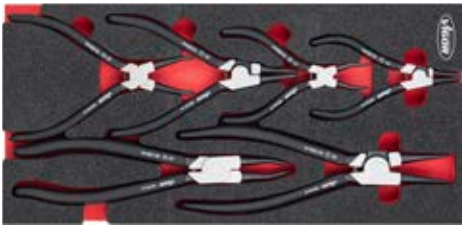

**149,- €**  
bez DPH

XX	Provedení	SW
3 x		140 · 180 · 230 mm

XX	Provedení	SW
3 x		140 · 180 · 230 mm

**V4999N-L**, EAN 4047728077989

Pěnová vložka · prázdná

**26,75 €**  
bez DPH

**V5603**, EAN 4047728078917

Sada nástřichových hlavice pro  
rázový a strojový utahovák

**NOVINKA**



**227,- €**  
bez DPH

XX	■	Provedení	SW
8 x			5 · 6 · 8 · 10 · 12 · 14 · 17 · 19 mm
8 x			M5 · M6 · M8 · M10 · M12 · M14 · M16 · M18

XX	■	Provedení	SW
8 x			T30 · T40 · T45 · T50 · T55 · T60 · T70 · T80

**V5603-L**, EAN 4047728078580

Pěnová vložka · prázdná

**26,75 €**  
bez DPH

**V5633N**, EAN 4047728078740

Sada kleští

**NOVINKA**



**110,50 €**  
bez DPH

XX	Provedení	SW
1 x		250 mm
1 x		200 mm

XX	Provedení	SW
1 x		180 mm
1 x		160 mm

**V5633N-L**, EAN 4047728078009

Pěnová vložka · prázdná

**26,75 €**  
bez DPH

# Pěnové vložky



**V7520**, EAN 4047728075824

Sada nástřčných hlavíc s dvojitým šestihranem

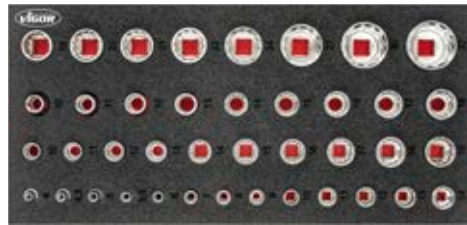

**155,- €**  
bez DPH

XX	■	Provedení	SW
17 x	12.5 1/2		10 · 11 · 12 · 13 · 14 · 15 · 16 · 17 · 18 · 19 · 20 · 21 · 22 · 24 · 27 · 30 · 32 mm
10 x	10 3/8		10 · 11 · 12 · 13 · 14 · 15 · 16 · 17 · 18 · 19 mm

XX	■	Provedení	SW
13 x	6.3 1/4		4 · 4.5 · 5 · 5.5 · 6 · 7 · 8 · 9 · 10 · 11 · 12 · 13 · 14 mm

**V7520-L**, EAN 4047728075800

Pěnová vložka · prázdná

**26,75 €**  
bez DPH

**V5103**, EAN 4047728051033

Sada nástřčných klíčů



**186,- €**  
bez DPH

XX	■	Provedení	SW
13 x	6.3 1/4		4 · 4.5 · 5 · 5.5 · 6 · 7 · 8 · 9 · 10 · 11 · 12 · 13 · 14 mm
6 x	6.3 1/4		3 · 4 · 5 · 6 · 7 · 8 mm
3 x	6.3 1/4		PH1 · PH2 · PH3
3 x	6.3 1/4		PZ1 · PZ2 · PZ3
3 x	6.3 1/4		0.8x4-1x5.5-1.2x7 mm
6 x	6.3 1/4		T10 · T15 · T20 · T25 · T30 · T40
1 x	-	6.3 1/4	150 mm
1 x	6.3 1/4	6.3 1/4	110 mm
1 x	6.3 1/4	6.3 1/4	40 mm
1 x	6.3 1/4	6.3 1/4	145 mm
1 x	6.3 1/4	6.3 1/4	50 mm
1 x	6.3 1/4	6.3 1/4	100 mm

XX	■	Provedení	SW
18 x	12.5 1/2		10 · 11 · 12 · 13 · 14 · 15 · 16 · 17 · 18 · 19 · 20 · 21 · 22 · 23 · 24 · 27 · 30 · 32 mm
2 x	12.5 1/2		16 · 21 mm
1 x	-	12.5 1/2	250 mm
1 x	12.5 1/2	12.5 1/2	75 mm
1 x	12.5 1/2	12.5 1/2	125 mm
1 x	12.5 1/2	12.5 1/2	250 mm
4 x	-		1.3 · 2 · 45.5-51 mm
1 x	-	6.3 1/4	150 mm
1 x	-	12.5 1/2	250 mm
1 x	6.3 1/4	6.3 1/4	25 mm

**V5103-L**, EAN 4047728051040

Pěnová vložka · prázdná

**37,20 €**  
bez DPH

**V5081**, EAN 4047728050814

Sada šroubováků



**126,- €**  
bez DPH

XX	■	Provedení	SW
9 x			T10 · T15 · T20 · T25 · T27 · T30 · T40 · T45 · T50
1 x			0.5x3 mm
9 x			1.5 · 2 · 2.5 · 3 · 4 · 5 · 6 · 8 · 10
6 x			0.6x3 · 0.8x4 · 1x5.5 · 1.2x6.5 · 1.6x8 · 1.6x10 mm

XX	■	Provedení	SW
4 x			PH0 · PH1 · PH2 · PH3
1 x			1x5.5 mm
1 x			PH2

**V5081-L**, EAN 4047728050821

Pěnová vložka · prázdná

**37,20 €**  
bez DPH

**V5085**, EAN 4047728**050852**

Sada sekáčů a kladiv



**174,50 €**  
bez DPH

XX	Provedení	SW
1 x		20 mm
1 x		32 mm
1 x		18 mm
1 x		Ø 4 mm
1 x		6 mm

XX	Provedení	SW
6 x		Ø 2 · 3 · 4 · 5 · 6 · 8 mm
1 x		1500 g
1 x		800 g
1 x		Ø 32 mm

**V5085-L**, EAN 4047728**050869**

Pěnová vložka · prázdná

**37,20 €**  
bez DPH

**V5087**, EAN 4047728**050876**

Sada nářadí VDE



**234,- €**  
bez DPH

XX	Provedení	SW
1 x		0.5x3 mm
1 x		160 mm
1 x		160 mm
1 x		180 mm

XX	Provedení	SW
1 x		200 mm
1 x		160 mm
4 x		0.5x3 · 0.8x4 · 1x5.5 · 1.2x6.5 mm
3 x		PH0 · PH1 · PH2

**V5087-L**, EAN 4047728**050883**

Pěnová vložka · prázdná

**37,20 €**  
bez DPH

# Pěnové vložky



**V4188**, EAN 4047728041881  
Sada náradí s nástrčnými klíči



**294,- €**  
bez DPH

XX	XX	XX	Provedení	SW	XX	XX	XX	Provedení	SW
5 x	6.3 1/4	+		R5 · R6 · R7 · R8 · R9	6 x	10 3/8	+		E10 · E11 · E12 · E14 · E16 · E18
3 x	6.3 1/4	+		T5 · T6 · T7	6 x	10 3/8	●		10 · 11 · 12 · 13 · 14 · 15 mm
3 x	6.3 1/4	○		M5 · M6 · M8	10 x	10 3/8	●		10 · 11 · 12 · 13 · 14 · 15 · 16 · 17 · 18 · 19 mm
9 x	6.3 1/4	+		T7H · T10H · T15H · T20H · T25H · T27H · T30H · T40H · T45H	17 x	12 1/2	●		10 · 11 · 12 · 13 · 14 · 15 · 16 · 17 · 18 · 19 · 20 · 21 · 22 · 24 · 27 · 30 · 32 mm
6 x	8 9/16	+		T40 · T45 · T50 · T55 · T60 · T70	5 x	12 1/2	●		16 · 17 · 18 · 19 · 22 mm
5 x	8 9/16	○		7 · 8 · 10 · 12 · 14 mm	2 x	12 1/2	+		E20 · E24
2 x	8 9/16	+		PH3 · PH4	13 x	6.3 1/4	●		4 · 4.5 · 5 · 5.5 · 6 · 7 · 8 · 9 · 10 · 11 · 12 · 13 · 14 mm
2 x	8 9/16	+		PZ3 · PZ4	7 x	6.3 1/4	●		4 · 5 · 6 · 7 · 8 · 9 · 10 mm
3 x	8 9/16	○		1.6x8 · 1.6x10 · 2x12 mm	5 x	6.3 1/4	+		E4 · E5 · E6 · E7 · E8
6 x	8 9/16	+		T40H · T45H · T50H · T55H · T60H · T70H	1 x	-	6.3 1/4		150 mm
4 x	-	○		1.3 · 2 · 45.5 · 51 mm	1 x	-	10 3/8		198 mm
1 x	10 3/8	+		28 mm	1 x	-	12 1/2		250 mm
1 x	12 1/2	+		37 mm	1 x	6.3 1/4	6.3 1/4		40 mm
1 x	-	6.3 1/4		150 mm	1 x	10 3/8	10 3/8		50 mm
1 x	6.3 1/4	6.3 1/4		110 mm	1 x	12 1/2	12 1/2		75 mm
1 x	-	12 1/2		43.7 mm	1 x	6.3 1/4	6.3 1/4		50 mm
4 x	6.3 1/4	○		3 · 4 · 5 · 6 mm	1 x	6.3 1/4	6.3 1/4		100 mm
4 x	6.3 1/4	○		0.8x4 · 1x5.5 · 1.2x6.5 · 1.2x7 mm	1 x	10 3/8	10 3/8		125 mm
3 x	6.3 1/4	+		PH0 · PH1 · PH2	1 x	12 1/2	12 1/2		125 mm
3 x	6.3 1/4	+		PZ0 · PZ1 · PZ2	1 x	12 1/2	12 1/2		250 mm
7 x	6.3 1/4	+		T9 · T10 · T15 · T20 · T25 · T27 · T30	1 x	10 3/8	●		18 mm
7 x	6.3 1/4	+		T9H · T10H · T15H · T20H · T25H · T27H · T30H	2 x	12 1/2	●		16 · 21 mm

**V4130**, EAN 4047728041300

Pěnová vložka · prázdná

**48,75 €**  
bez DPH

**V5115**, EAN 4047728051293

Sada nástřčných klíčů



**234,- €**  
bez DPH

XX	■	Provedení	SW
12 x	6.3 1/4		4 · 5 · 5.5 · 6 · 7 · 8 · 9 · 10 · 11 · 12 · 13 · 14 mm
1 x	6.3 1/4		40 mm
1 x	6.3 1/4		50 mm
1 x	6.3 1/4		100 mm
1 x	-		150 mm
1 x	-		150 mm
17 x	12.5 1/2		10 · 11 · 12 · 13 · 14 · 15 · 17 · 16 · 18 · 19 · 20 · 21 · 22 · 24 · 27 · 30 · 32 mm
2 x	12.5 1/2		16 · 21 mm
1 x	12.5 1/2		75 mm
1 x	12.5 1/2		125 mm

XX	■	Provedení	SW
1 x	12.5 1/2		250 mm
1 x	-		250 mm
1 x	-		43.7 mm
1 x	6.3 1/4		25 mm
1 x	6.3 1/4		26 mm
1 x	10 3/8		27 mm
1 x	10 3/8		36 mm
1 x	12.5 1/2		36 mm
1 x	12.5 1/2		46 mm
1 x	20 3/4		50 mm
5 x	6.3 1/4		32 x

**V5115-L**, EAN 4047728051811

Pěnová vložka · prázdná

**48,75 €**  
bez DPH

**V2837**, EAN 4047728028370

Sada nástřčných hlavíc

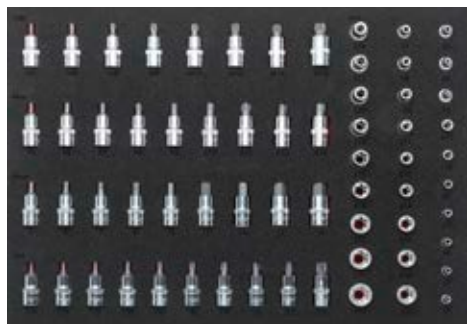

**246,- €**  
bez DPH

XX	■	Provedení	SW
7 x	6.3 1/4		E4 · E5 · E6 · E7 · E8 · E10 · E11
12 x	10 3/8		E4 · E5 · E6 · E7 · E8 · E10 · E11 · E12 · E14 · E16 · E18 · E20
9 x	12.5 1/2		E10 · E11 · E12 · E14 · E16 · E18 · E20 · E22 · E24
8 x	12.5 1/2		M5 · M6 · M8 · M9 · M10 · M12 · M14 · M16

XX	■	Provedení	SW
9 x	12.5 1/2		5 · 6 · 7 · 8 · 10 · 12 · 14 · 17 · 19 mm
9 x	12.5 1/2		M5 · M6 · M7 · M8 · M9 · M10 · M12 · M13 · M14
10 x	12.5 1/2		T20 · T25 · T27 · T30 · T40 · T45 · T50 · T55 · T60 · T70

**V2838**, EAN 4047728028387

Pěnová vložka · prázdná

**48,75 €**  
bez DPH

# Pěnové vložky



**V5109**, EAN 4047728051095  
Sada nástřčných klíčů



**369,50 €**  
bez DPH

XX	■	Provedení	SW
16 x	20 3/4		19 · 21 · 22 · 23 · 24 · 26 · 27 · 28 · 30 · 32 · 34 · 36 · 38 · 41 · 46 · 50 mm
1 x	-	20 3/4	500 mm

XX	■	Provedení	SW
1 x	20 3/4	20 3/4	200 mm
1 x	20 3/4	20 3/4	100 mm
1 x	20 3/4	20 3/4	400 mm
1 x	-	20 3/4	450 mm

**V5109-L**, EAN 4047728051101  
Pěnová vložka · prázdná

**48,75 €**  
bez DPH

**V4753**, EAN 4047728047531  
Sada nástřčných hlavíc

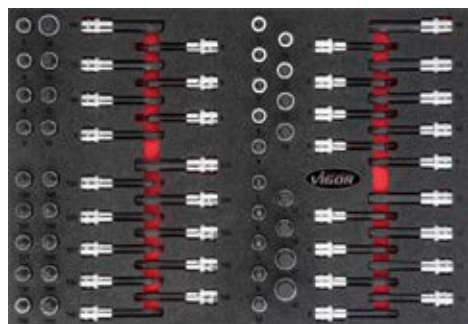

**310,50 €**  
bez DPH

XX	■	Provedení	SW
9 x	12 1/2		M5 · M6 · M7 · M8 · M9 · M10 · M12 · M13 · M14
9 x	12 1/2		M5 · M6 · M7 · M8 · M9 · M10 · M12 · M13 · M14
10 x	12 1/2		T20 · T25 · T27 · T30 · T40 · T45 · T50 · T55 · T60 · T70
10 x	12 1/2		T20 · T25 · T27 · T30 · T40 · T45 · T50 · T55 · T60 · T70

XX	■	Provedení	SW
7 x	12 1/2		M5 · M6 · M8 · M9 · M10 · M12 · M14
8 x	12 1/2		M5 · M6 · M8 · M9 · M10 · M14 · M16 · M12
8 x	12 1/2		5 · 6 · 7 · 8 · 10 · 11 · 12 · 13 mm
9 x	12 1/2		5 · 6 · 7 · 8 · 10 · 12 · 14 · 17 · 19 mm

**V4752**, EAN 4047728047524  
Pěnová vložka · prázdná

**48,75 €**  
bez DPH

**V4727**, EAN 4047728047272  
Sada nástřčných hlavíc

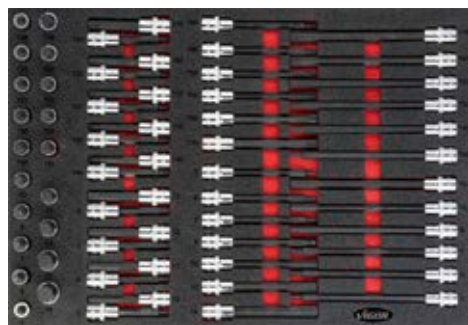

**286,50 €**  
bez DPH

XX	■	Provedení	SW
10 x	12 1/2		T20 · T25 · T27 · T30 · T40 · T45 · T50 · T55 · T60 · T70
10 x	12 1/2		T20 · T25 · T27 · T30 · T40 · T45 · T50 · T55 · T60 · T70
6 x	12 1/2		T40 · T45 · T50 · T55 · T60 · T70
6 x	12 1/2		T40 · T45 · T50 · T55 · T60 · T70

XX	■	Provedení	SW
9 x	12 1/2		5 · 6 · 7 · 8 · 10 · 12 · 14 · 17 · 19 mm
8 x	12 1/2		5 · 6 · 7 · 8 · 10 · 11 · 12 · 13 mm
7 x	12 1/2		5 · 6 · 7 · 8 · 10 · 12 · 14 mm
6 x	12 1/2		5 · 6 · 7 · 8 · 10 · 12 mm

**V4726**, EAN 4047728047265  
Pěnová vložka · prázdná

**48,75 €**  
bez DPH

**V4729**, EAN 4047728047296

Sada nástřčných hlavíc

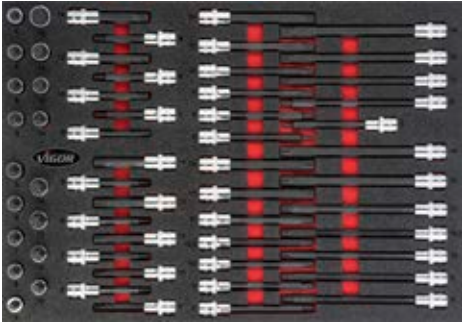

**291,50 €**  
bez DPH

XX			Provedení	SW
8 x	122½	1/2		M5 · M6 · M8 · M9 · M10 · M12 · M14 · M16
7 x	122½	1/2		M5 · M6 · M8 · M9 · M10 · M12 · M14
7 x	122½	1/2		M5 · M6 · M8 · M9 · M10 · M12 · M14
4 x	122½	1/2		M8 · M10 · M12 · M14

XX			Provedení	SW
9 x	122½	1/2		M5 · M6 · M7 · M8 · M9 · M10 · M12 · M13 · M14
9 x	122½	1/2		M5 · M6 · M7 · M8 · M9 · M10 · M12 · M13 · M14
7 x	122½	1/2		M8 · M9 · M10 · M10.3 · M12 · M13 · M14
7 x	122½	1/2		M8 · M9 · M10 · M10.3 · M12 · M13 · M14

**V4728**, EAN 4047728047289

Pěnová vložka · prázdná

**48,75 €**  
bez DPH

**V6726**, EAN 4047728067515

Sada dvojitých plochých, dvojitých očkových a očkoplochých klíčů

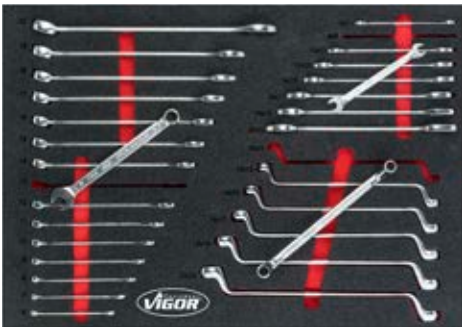

**234,- €**  
bez DPH

XX			Provedení	SW
8 x				6x7 · 8x9 · 10x11 · 12x13 · 14x15 · 16x17 · 18x19 · 20x22 mm
15 x				6 · 7 · 8 · 9 · 10 · 11 · 12 · 13 · 14 · 15 · 16 · 17 · 18 · 19 · 22 mm

XX			Provedení	SW
6 x				10x11 · 12x13 · 14x15 · 16x17 · 18x19 · 20x22 mm

**V6726-L**, EAN 4047728067263

Pěnová vložka · prázdná

**48,75 €**  
bez DPH

**V6643**, EAN 4047728067430

Sada dvojitých očkových klíčů, dvojitých plochých klíčů, očkoplochých klíčů

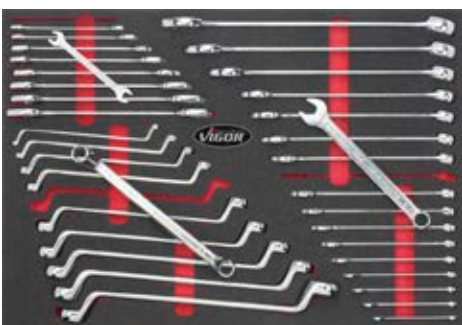

**299,- €**  
bez DPH

XX			Provedení	SW
9 x				6x7 · 8x9 · 10x11 · 12x13 · 14x15 · 16x17 · 18x19 · 20x22 · 21x23 mm
17 x				6 · 7 · 8 · 9 · 10 · 11 · 12 · 13 · 14 · 15 · 16 · 17 · 18 · 19 · 22 · 24 · 27 mm

XX			Provedení	SW
10 x				6x7 · 8x9 · 10x11 · 12x13 · 14x15 · 16x17 · 18x19 · 20x22 · 21x23 · 24x27 mm

**V6643-L**, EAN 4047728066433

Pěnová vložka · prázdná

**48,75 €**  
bez DPH



# Pěnové vložky



**V6724**, EAN 4047728067492

Sada dvojitých plochých klíčů, očko-plochých klíčů, ráčnových očko-plochých klíčů



**385,50 €**  
bez DPH

XX	Provedení	SW
12 x		8 · 9 · 10 · 11 · 12 · 13 · 14 · 15 · 16 · 17 · 18 · 19 mm
12 x		6 x 7 · 8 x 9 · 10 x 11 · 12 x 13 · 14 x 15 · 16 x 17 · 18 x 19 · 20 x 22 · 21 x 23 · 24 x 27 · 25 x 28 · 30 x 32 mm

XX	Provedení	SW
21 x		6 · 7 · 8 · 9 · 10 · 11 · 12 · 13 · 14 · 15 · 16 · 17 · 18 · 19 · 20 · 21 · 22 · 24 · 27 · 30 · 32 mm

**V6724-L**, EAN 4047728067249

Pěnová vložka · prázdná

**37,20 €**  
bez DPH

**V4230**, EAN 4047728042307

Sada šroubováků



**204,50 €**  
bez DPH

XX	Provedení	SW
6 x		6 · 7 · 8 · 10 · 12 · 13 mm
6 x		0.6x3 · 0.8x4 · 1x5.5 · 1.2x6.5 · 1.6x8 · 1.6x10 mm
4 x		PH0 · PH1 · PH2 · PH3
1 x		1x5.5 mm
1 x		PH2

XX	Provedení	SW
7 x		T10 · T15 · T20 · T25 · T27 · T30 · T40
1 x		0.5x3 mm
2 x		PH1 · PH2
4 x		0.6x3.5 · 1x4.5 · 1x5.5 · 1.2x6.5 mm

**V4231**, EAN 4047728042314

Pěnová vložka · prázdná

**48,75 €**  
bez DPH

**V5175**, EAN 4047728051750  
Sada úhlových šroubováků a šroubováků s T-rukojeří



**160,- €**  
bez DPH

XX	Provedení	SW
9 x		1.5 · 2 · 2.5 · 3 · 4 · 5 · 6 · 8 · 10
9 x		T10 · T15 · T20 · T25 · T27 · T30 · T40 · T45 · T50

XX	Provedení	SW
8 x		2 · 2.5 · 3 · 4 · 5 · 6 · 8 · 10 mm
8 x		T9 · T10 · T15 · T20 · T25 · T27 · T30 · T40

**V5175-L**, EAN 4047728051767

Pěnová vložka · prázdná

**48,75 €**  
bez DPH



**V6821**, EAN 4047728068222

Sada nástřčných klíčů

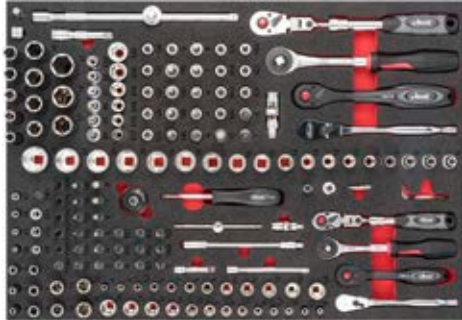

**562,50 €**  
bez DPH

XX	■		Provedení	SW	XX	■		Provedení	SW
12 x	10	3/8		E4 · E5 · E6 · E7 · E8 · E10 · E11 · E12 · E14 · E16 · E18 · E20	13 x	6.3	1/4		4 · 4.5 · 5 · 5.5 · 6 · 7 · 8 · 9 · 10 · 11 · 12 · 13 · 14 mm
18 x	10	3/8		6 · 7 · 8 · 9 · 10 · 11 · 12 · 13 · 14 · 15 · 16 · 17 · 18 · 19 · 20 · 21 · 22 · 24 mm	6 x	6.3	1/4		T10 · T15 · T20 · T25 · T30 · T40
10 x	10	3/8		8 · 9 · 10 · 11 · 12 · 13 · 14 · 15 · 17 · 19 mm	7 x	6.3	1/4		T9H · T10H · T15H · T20H · T25H · T27H · T30H
2 x	10	3/8		16 · 21 mm	6 x	6.3	1/4		3 · 4 · 5 · 6 · 7 · 8 mm
9 x	10	3/8		T15 · T20 · T25 · T27 · T30 · T40 · T45 · T50 · T55	3 x	6.3	1/4		PH1 · PH2 · PH3
7 x	10	3/8		3 · 4 · 5 · 6 · 7 · 8 · 10 mm	3 x	6.3	1/4		PZ1 · PZ2 · PZ3
3 x	10	3/8		PH1 · PH2 · PH3	3 x	6.3	1/4		0.8x5.5-1x7-1.2x8 mm
3 x	10	3/8		PZ1 · PZ2 · PZ3	1 x	10	3/8		250 mm
3 x	10	3/8		0.8x5.5-1x7-1.2x8 mm	1 x	10	3/8		50 mm
1 x	10	3/8		250 mm	1 x	10	3/8		75 mm
1 x	10	3/8		50 mm	1 x	12.5	1/2		36 mm
1 x	10	3/8		75 mm	1 x	6.3	1/4		27 mm
1 x	10	3/8		36 mm	1 x	12.5	1/2		40 mm
1 x	10	3/8		27 mm	7 x	6.3	1/4		E4 · E5 · E6 · E7 · E8 · E10 · E11
1 x	12.5	1/2		40 mm	11 x	6.3	1/4		4 · 5 · 6 · 7 · 8 · 9 · 10 · 11 · 12 · 13 · 14 mm
7 x	6.3	1/4		E4 · E5 · E6 · E7 · E8 · E10 · E11	10 x	6.3	1/4		4 · 5 · 6 · 7 · 8 · 9 · 10 · 11 · 12 · 13 mm
11 x	6.3	1/4		4 · 5 · 6 · 7 · 8 · 9 · 10 · 11 · 12 · 13 · 14 mm					
10 x	6.3	1/4		4 · 5 · 6 · 7 · 8 · 9 · 10 · 11 · 12 · 13 mm					

**V6821-L**, EAN 4047728068055

Pěnová vložka · prázdná

**48,75 €**  
bez DPH

**V6822**, EAN 4047728068284

Sada nástřčných klíčů



**478,50 €**  
bez DPH

XX	■		Provedení	SW	XX	■		Provedení	SW	
6 x	12.5	1/2		E14 · E16 · E18 · E20 · E22 · E24	1 x	12.5	1/2		36 mm	
18 x	12.5	1/2		10 · 11 · 12 · 13 · 14 · 15 · 16 · 17 · 18 · 19 · 20 · 21 · 22 · 23 · 24 · 27 · 30 · 32 mm	1 x	12.5	1/2		75 mm	
11 x	12.5	1/2		10 · 11 · 12 · 13 · 14 · 15 · 16 · 17 · 18 · 19 · 22 mm	1 x	12.5	1/2		125 mm	
2 x	12.5	1/2		16 · 21 mm	1 x	12.5	1/2		250 mm	
17 x	12.5	1/2		10 · 11 · 12 · 13 · 14 · 15 · 16 · 17 · 18 · 19 · 20 · 21 · 22 · 24 · 27 · 30 · 32 mm	1 x	12.5	1/2		46 mm	
					1 x	20	3/4		50 mm	
					1 x	-	12.5	1/2		288 mm
					1 x	-	12.5	1/2		250 mm
					1 x	-	12.5	1/2		250 mm
					1 x	-	12.5	1/2		250 mm
					1 x	-	12.5	1/2		-

**V6822-L**, EAN 4047728068062

Pěnová vložka · prázdná

**48,75 €**  
bez DPH

# Pěnové vložky



**V6809**, EAN 4047728068307  
Sada nástřčných hlavíc



**286,50 €**  
bez DPH

XX			Provedení	SW
10 x	$\frac{1}{2}$			T20 · T25 · T27 · T30 · T40 · T45 · T50 · T55 · T60 · T70
10 x	$\frac{1}{2}$			T20 · T25 · T27 · T30 · T40 · T45 · T50 · T55 · T60 · T70
6 x	$\frac{1}{2}$			T40 · T45 · T50 · T55 · T60 · T70
6 x	$\frac{1}{2}$			T40 · T45 · T50 · T55 · T60 · T70

XX			Provedení	SW
9 x	$\frac{1}{2}$			5 · 6 · 7 · 8 · 10 · 12 · 14 · 17 · 19 mm
8 x	$\frac{1}{2}$			5 · 6 · 7 · 8 · 10 · 11 · 12 · 13 mm
7 x	$\frac{1}{2}$			5 · 6 · 7 · 8 · 10 · 12 · 14 mm
6 x	$\frac{1}{2}$			5 · 6 · 7 · 8 · 10 · 12 mm

**V6809-L**, EAN 4047728068093  
Pěnová vložka · prázdná

**48,75 €**  
bez DPH

**V6810**, EAN 4047728068413  
Sada nástřčných hlavíc

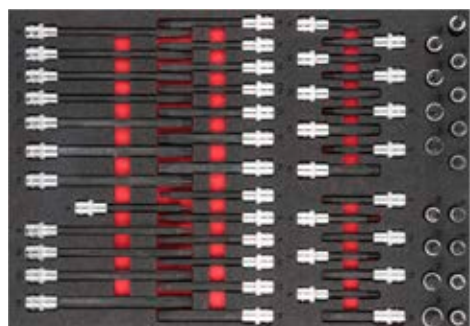

**291,50 €**  
bez DPH

XX			Provedení	SW
9 x	$\frac{1}{2}$			M5 · M6 · M7 · M8 · M9 · M10 · M12 · M13 · M14
9 x	$\frac{1}{2}$			M5 · M6 · M7 · M8 · M9 · M10 · M12 · M13 · M14
7 x	$\frac{1}{2}$			M8 · M9 · M10 · M10.3 · M12 · M13 · M14
7 x	$\frac{1}{2}$			M8 · M9 · M10 · M10.3 · M12 · M13 · M14

XX			Provedení	SW
8 x	$\frac{1}{2}$			M5 · M6 · M8 · M9 · M10 · M12 · M14 · M16
7 x	$\frac{1}{2}$			M5 · M6 · M8 · M9 · M10 · M12 · M14
7 x	$\frac{1}{2}$			M5 · M6 · M8 · M10 · M12 · M14 · M9
4 x	$\frac{1}{2}$			M8 · M10 · M12 · M14

**V6810-L**, EAN 4047728068109  
Pěnová vložka · prázdná

**48,75 €**  
bez DPH

**V6807**, EAN 4047728068277  
Sada ráčnových očko-plochých klíčů a očko-plochých klíčů



**641,50 €**  
bez DPH

XX			Provedení	SW
18 x				8 · 9 · 10 · 11 · 12 · 13 · 14 · 15 · 16 · 17 · 18 · 19 · 21 · 22 · 24 · 27 · 30 · 32 mm

XX			Provedení	SW
22 x				6 · 7 · 8 · 9 · 10 · 11 · 12 · 14 · 13 · 15 · 16 · 17 · 18 · 19 · 20 · 21 · 22 · 24 · 27 · 30 · 32 · 36 mm

**V6807-L**, EAN 4047728068079  
Pěnová vložka · prázdná

**48,75 €**  
bez DPH



**V6808**, EAN 4047728068291

Sada oboustranných očkových a plochých klíčů

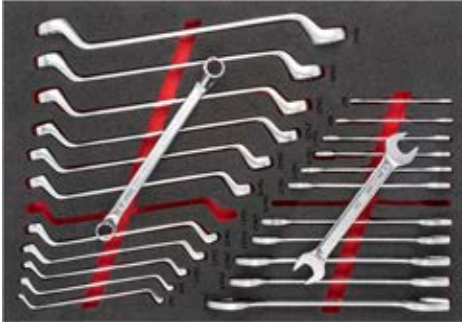

**239,- €**  
bez DPH

XX	Provedení	SW
12 x		6x7 · 8x9 · 10x11 · 12x13 · 14x15 · 16x17 · 18x19 · 20x22 · 21x23 · 24x27 · 25x28-30x32mm

XX	Provedení	SW
12 x		6x7 · 8x9 · 10x11 · 12x13 · 14x15 · 16x17 · 18x19 · 20x22 · 21x23 · 24x27 · 25x28-30x32mm

**V6808-L**, EAN 4047728068086

Pěnová vložka · prázdná

**48,75 €**  
bez DPH

**V6813**, EAN 4047728068444

Sada šroubováků

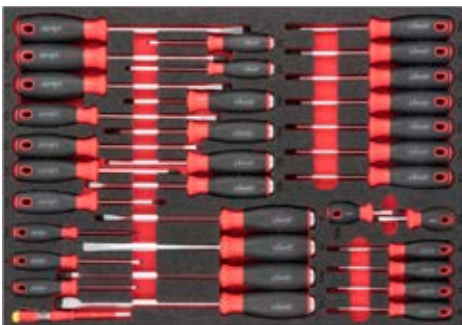

**202,50 €**  
bez DPH

XX	Provedení	SW
6 x		0,6x3 · 0,8x4 · 1x5,5 · 1,2x6,5 · 1,6x8 · 1,6x10 mm
4 x		PH0 · PH1 · PH2 · PH3
1 x		1x5,5 mm
1 x		PH2

XX	Provedení	SW
7 x		0,6x3,5-1x4,5-1x5,5-1,2x6,5 · 1,6x8 · 1,6x10 · 2x12 mm
3 x		PH1 · PH2 · PH3
11 x		T6 · T7 · T8 · T9 · T10 · T15 · T20 · T25 · T27 · T30 · T40
1 x		0,5x3 mm

**V6813-L**, EAN 4047728068130

Pěnová vložka · prázdná

**48,75 €**  
bez DPH

**V6814**, EAN 4047728068451

Sada šroubováků a bitů



**275,- €**  
bez DPH

XX	Provedení	SW
4 x		1,6 · 2 · 2,4 · 3
2 x		PH0 · PH00
1 x		260 mm
1 x		260 mm
1 x		260 mm
1 x		260 mm
1 x		260 mm
1 x		260 mm
1 x		130 mm
1 x		130 mm
1 x		130 mm
1 x		130 mm

XX	Provedení	SW
5 x		32 x
5 x		22 x
1 x		200 mm
3 x		6 · 7 · 8 mm
9 x		T10 · T15 · T20 · T25 · T27 · T30 · T40 · T45 · T50
9 x		1,5 · 2 · 2,5 · 3 · 4 · 5 · 6 · 8 · 10
6 x		6 · 7 · 8 · 10 · 12 · 13 mm

**V6814-L**, EAN 4047728068147

Pěnová vložka · prázdná

**48,75 €**  
bez DPH

# Pěnové vložky



**V6817**, EAN 4047728068499

Sada kladiv, sekáčů a vytloukačů závlaček



**347,- €**  
bez DPH

XX	Provedení	SW
1 x		800 g
1 x		1500 g
1 x		Ø 32 mm
1 x		645 mm
1 x		10 x
1 x		210 mm
1 x		10 x
1 x		90 mm

XX	Provedení	SW
1 x		-
6 x		Ø 3 · 4 · 5 · 6 · 8 · 2 mm
1 x		6 mm
1 x		18 mm
1 x		Ø 4 mm
2 x		190 · 170 mm
2 x		Ø 4 · 40 mm
4 x		10 · 16 · 20 · 29 mm
7 x		Ø 2 · 3 · 4 · 5 · 6 · 7 · 8 mm

**V6817-L**, EAN 4047728068178

Pěnová vložka · prázdná

**48,75 €**  
bez DPH

**V6818**, EAN 4047728068482

Sada škrabek a demontážních pák



**202,50 €**  
bez DPH

XX	Provedení	SW
1 x		165 mm
1 x		5 x
1 x		490 mm
1 x		16 x

XX	Provedení	SW
1 x		22 mm
1 x		10 x
1 x		4 x
1 x		40 mm

**V6818-L**, EAN 4047728068185

Pěnová vložka · prázdná

**48,75 €**  
bez DPH

**V6811**, EAN 4047728068420

Sada nástrčných hlavíc pro rázové utahováký



**802,50 €**  
bez DPH

XX	Provedení	SW
1 x		-
1 x		-
1 x		-
5 x		15 · 17 · 19 · 21 · 22 mm
1 x		17 mm
1 x		19 mm
13 x		10 · 11 · 12 · 13 · 14 · 15 · 16 · 17 · 18 · 19 · 21 · 22 · 24 mm
15 x		21 · 22 · 24 · 27 · 30 · 32 · 10 · 11 · 12 · 13 · 14 · 15 · 16 · 17 · 19 mm

XX	Provedení	SW
13 x		10 · 11 · 12 · 13 · 14 · 15 · 16 · 17 · 18 · 19 · 21 · 22 · 24 mm
8 x		T30 · T40 · T45 · T50 · T55 · T60 · T70 · T80
8 x		M5 · M6 · M8 · M10 · M12 · M14 · M16 · M18
8 x		5 · 6 · 8 · 10 · 12 · 14 · 17 · 19 mm
1 x		78 mm
4 x		24 · 30 · 32 · 36 mm

**V6811-L**, EAN 4047728068116

Pěnová vložka · prázdná

**48,75 €**  
bez DPH



**V6812**, EAN 4047728068437  
Nářadí na kola / pneumatiky



**478,50 €**  
bez DPH

XX		Provedení	SW
1 x	-		-
1 x	-		-
1 x	-		9 mm
1 x	-		500 mm
1 x	-		-

XX		Provedení	SW
1 x	-		128 mm
1 x	-		4 x
1 x	12.5 1/2		118 mm
1 x	-		250 mm
1 x	12.5 1/2		540 mm

**V6812-L**, EAN 4047728068123  
Pěnová vložka · prázdná

**48,75 €**  
bez DPH

**V5111N**, EAN 4047728078733  
Sada šroubováků · kleští

**NOVINKA**



**210,- €**  
bez DPH

XX		Provedení	SW
1 x			300 g
1 x			160 mm
6 x			Ø 2 · 3 · 4 · 5 · 6 · 8 mm
1 x			Ø 4 mm
1 x			0.05 – 1.00 mm

XX		Provedení	SW
2 x			0.6 x 3 – 1.2 x 6.5 · PH0 – PH2
1 x			250 mm
1 x			200 mm
9 x			T10 · T15 · T20 · T25 · T27 · T30 · T40 · T45 · T50
9 x			1.5 · 2 · 2.5 · 3 · 4 · 5 · 6 · 8 · 10

**V5111N-L**, EAN 4047728077996  
Pěnová vložka · prázdná

**48,75 €**  
bez DPH

**V5634N**, EAN 4047728078757  
Sada kladiv, kleští, šroubováků

**NOVINKA**



**204,50 €**  
bez DPH

XX		Provedení	SW
1 x	-		-
1 x	-		250 mm
1 x	-		300 g
1 x	-		Ø 32 mm
1 x	-		160 mm

XX		Provedení	SW
1 x	-		200 mm
1 x	-		Ø 4 mm
6 x	-		Ø 2 · 3 · 4 · 5 · 6 · 8 mm
1 x	-		0.05 – 1.00 mm
2 x			0.6 x 3 – 1.2 x 6.5 · PH0 – PH2

**V5634N-L**, EAN 4047728078016  
Pěnová vložka · prázdná

**48,75 €**  
bez DPH

# Pěnové vložky



**V5636N**, EAN 4047728078764  
Sada kleští · kladiv

**NOVINKA**



**369,50 €**  
bez DPH

XX	Provedení	SW
1 x		40 mm
1 x		340 mm
1 x		200 mm
1 x		180 mm
1 x		160 mm
3 x		230 · 180 · 140 mm

XX	Provedení	SW
3 x		230 · 140 · 180 mm
1 x		Ø 40 mm
1 x		800 g
1 x		22 mm
1 x		10 x
1 x		250 mm

**V5636N-L**, EAN 4047728078030  
Pěnová vložka · prázdná

**48,75 €**  
bez DPH

**V5637N**, EAN 4047728078771  
Sada kleští, kladiv · sekáčů

**NOVINKA**



**308,50 €**  
bez DPH

XX	Provedení	SW
1 x		0.05 - 1.00 mm
1 x		180 mm
1 x		180 mm
1 x		180 mm
1 x		180 mm
1 x		180 mm
1 x		Ø 4 mm
6 x		Ø 2 · 3 · 4 · 5 · 6 · 8 mm
1 x		18 mm

XX	Provedení	SW
1 x		6 mm
1 x		180 mm
1 x		160 mm
1 x		Ø 32 mm
1 x		300 g
1 x		22 mm
1 x		250 mm
1 x		-

**V5637N-L**, EAN 4047728078047  
Pěnová vložka · prázdná

**48,75 €**  
bez DPH

**V6815N**, EAN 4047728078795  
Sada kleští

**NOVINKA**



**418,50 €**  
bez DPH

XX	Provedení	SW
1 x		115 mm
1 x		180 mm
1 x		160 mm
1 x		200 mm
1 x		250 mm
1 x		290 mm

XX	Provedení	SW
1 x		300 mm
1 x		340 mm
1 x		340 mm
1 x		335 mm
1 x		345 mm
1 x		345 mm

**V6815N-L**, EAN 4047728078061  
Pěnová vložka · prázdná

**48,75 €**  
bez DPH

**V6816N**, EAN 4047728078801

Sada kleští

**NOVINKA**

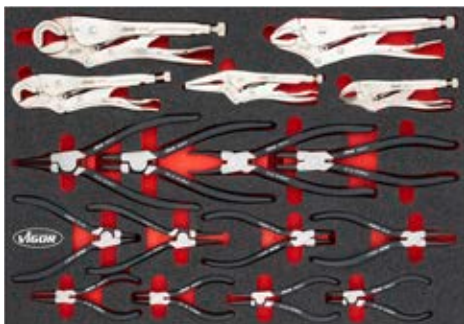

**430,50 €**  
bez DPH

XX	Provedení	SW
1 x		150 mm
1 x		250 mm
1 x		125 mm
1 x		11 - 19 mm
1 x		16 - 27 mm

XX	Provedení	SW
3 x		140 · 180 · 230 mm
3 x		140 · 180 · 230 mm
3 x		140 · 180 · 230 mm
3 x		140 · 180 · 230 mm

**V6816N-L**, EAN 4047728078078

Pěnová vložka · prázdná

**48,75 €**  
bez DPH





# Pěnové vložky



**V4586**, EAN 4047728045865

Sada nástřčných klíčů pro řady XL



**456,- €**  
bez DPH

XX			Provedení	SW
5 x	6.3 1/4	+		R5 · R6 · R7 · R8 · R9
3 x	6.3 1/4	+		T5 · T6 · T7
3 x	6.3 1/4	○		M5 · M6 · M8
9 x	6.3 1/4	+		T7H · T10H · T15H · T20H · T25H · T27H · T30H · T40H · T45H
6 x	8 5/8	+		T40 · T45 · T50 · T55 · T60 · T70
5 x	8 5/8	○		7 · 8 · 10 · 12 · 14 mm
2 x	8 5/8	+		PH3 · PH4
2 x	8 5/8	+		PZ3 · PZ4
3 x	8 5/8	○		1.6x8-1.6x10-2x12 mm
6 x	8 5/8	+		T40H · T45H · T50H · T55H · T60H · T70H
2 x	-	○		1.3 · 2 · 45.5-51 mm
1 x	10 3/8	8 5/8		28 mm
1 x	6.3 1/4	6.3 1/4		25 mm
1 x	12.5 1/2	8 5/8		37 mm
1 x	6.3 1/4	6.3 1/4		25 mm
1 x	6.3 1/4	6.3 1/4		110 mm
1 x	-	6.3 1/4		150 mm
1 x	-	12.5 1/2		43.7 mm
8 x	12.5 1/2	+		T20 · T25 · T27 · T30 · T40 · T45 · T50 · T55
8 x	12.5 1/2	+		T27 · T30 · T40 · T45 · T50 · T55 · T60 · T70
8 x	12.5 1/2	○		M5 · M6 · M8 · M9 · M10 · M14 · M16 · M12
7 x	12.5 1/2	○		M5 · M6 · M8 · M9 · M10 · M12 · M14
8 x	12.5 1/2	○		5 · 6 · 7 · 8 · 10 · 12 · 14 · 17 mm
8 x	12.5 1/2	○		5 · 6 · 7 · 8 · 10 · 11 · 12 · 13 mm
7 x	6.3 1/4	+		T9 · T10 · T15 · T20 · T25 · T27 · T30
4 x	6.3 1/4	○		3 · 4 · 5 · 6 mm

XX			Provedení	SW
3 x	6.3 1/4	+		PH0 · PH1 · PH2
3 x	6.3 1/4	+		PZ0 · PZ1 · PZ2
4 x	6.3 1/4	○		0.8x4 · 1x5.5 · 1.2x6.5 · 1.2x7 mm
7 x	6.3 1/4	+		T9H · T10H · T15H · T20H · T25H · T27H · T30H
10 x	10 3/8	○		10 · 11 · 12 · 13 · 14 · 15 · 16 · 17 · 18 · 19 mm
6 x	10 3/8	○		10 · 11 · 12 · 13 · 14 · 15 mm
6 x	10 3/8	+		E10 · E11 · E12 · E14 · E16 · E18
17 x	12.5 1/2	○		10 · 11 · 12 · 13 · 14 · 15 · 16 · 17 · 18 · 19 · 20 · 21 · 22 · 24 · 27 · 30 · 32 mm
5 x	12.5 1/2	○		16 · 17 · 18 · 19 · 22 mm
2 x	12.5 1/2	+		E20 · E24
13 x	6.3 1/4	○		4 · 4.5 · 5 · 5.5 · 6 · 7 · 8 · 9 · 10 · 11 · 12 · 13 · 14 mm
7 x	6.3 1/4	○		4 · 5 · 6 · 7 · 8 · 9 · 10 mm
5 x	6.3 1/4	+		E4 · E5 · E6 · E7 · E8
1 x	-	6.3 1/4		150 mm
1 x	-	10 3/8		198 mm
1 x	-	12.5 1/2		250 mm
1 x	6.3 1/4	6.3 1/4		40 mm
1 x	10 3/8	10 3/8		50 mm
1 x	12.5 1/2	12.5 1/2		75 mm
1 x	6.3 1/4	6.3 1/4		50 mm
1 x	6.3 1/4	6.3 1/4		100 mm
1 x	10 3/8	10 3/8		125 mm
1 x	12.5 1/2	12.5 1/2		125 mm
1 x	12.5 1/2	12.5 1/2		250 mm
1 x	10 3/8	○		18 mm
2 x	12.5 1/2	○		16 · 21 mm

**V4521**, EAN 4047728045216

Pěnová vložka · prázdná

**60,30 €**  
bez DPH

**V6650**, EAN 4047728067454

Sada očko-plochých klíčů, oboustranných očkových klíčů, oboustranných otevřených klíčů a očko-plochých ráčnových klíčů pro řady XL



**478,50 €**  
bez DPH

XX	Provedení	SW
12 x		6x7 · 8x9 · 10x11 · 12x13 · 14x15 · 16x17 · 18x19 · 20x22 · 21x23 · 24x27 · 25x28-30x32mm
12 x		6x7 · 8x9 · 10x11 · 12x13 · 14x15 · 16x17 · 18x19 · 20x22 · 21x23 · 24x27 · 25x28-30x32mm

XX	Provedení	SW
12 x		8 · 9 · 10 · 11 · 12 · 13 · 14 · 15 · 16 · 17 · 18 · 19 mm
22 x		6 · 7 · 8 · 9 · 10 · 11 · 12 · 13 · 14 · 15 · 16 · 17 · 18 · 19 · 20 · 21 · 22 · 24 · 27 · 30 · 32 · 36 mm

**V6650-L**, EAN 4047728066501

Pěnová vložka · prázdná

**60,30 €**  
bez DPH

**V5170**, EAN 4047728051712

Sada šroubováků pro řady XL



**246,- €**  
bez DPH

XX	Provedení	SW
4 x		1.6 · 2 · 2.4 · 3
2 x		PH0 · PH00
11 x		T6 · T7 · T8 · T9 · T10 · T15 · T20 · T25 · T27 · T30 · T40
4 x		PH0 · PH1 · PH2 · PH3
3 x		PH1 · PH2 · PH3
1 x		PH2
5 x		0.6x3 · 0.8x4-1x5.5-1.6x8 · 1.6x10 mm

XX	Provedení	SW
4 x		0.6x3.5 · 1x4.5 · 1x5.5 · 1.2x6.5mm
1 x		1x5.5 mm
9 x		T10 · T15 · T20 · T25 · T27 · T30 · T40 · T45 · T50
9 x		1.5 · 2 · 2.5 · 3 · 4 · 5 · 6 · 8 · 10
6 x		6 · 7 · 8 · 10 · 12 · 13 mm
1 x		0.5x3 mm

**V5170-L**, EAN 4047728051729

Pěnová vložka · prázdná

**60,30 €**  
bez DPH

**V5638N**, EAN 4047728078788

Sada kleští · kladiv · sekáčů

**NOVINKA**



**478,50 €**  
bez DPH

XX	Provedení	SW
1 x		1000 g
1 x		Ø 32 mm
1 x		22 mm
6 x		Ø 2 · 3 · 4 · 5 · 6 · 8 mm
1 x		Ø 4 mm
1 x		18 mm
1 x		6 mm
1 x		40 mm
1 x		10 x
1 x		150 mm
1 x		335 mm

XX	Provedení	SW
1 x		340 mm
1 x		1500 g
1 x		165 mm
1 x		160 mm
1 x		180 mm
1 x		200 mm
1 x		250 mm
3 x		140 · 180 · 230 mm
3 x		140 · 180 · 230 mm

**V5638N-L**, EAN 4047728078054

Pěnová vložka · prázdná

**60,30 €**  
bez DPH

# Pěnové vložky



**V6015**, EAN 4047728074667

Sada nástřčných klíčů · pro rázové utahováký



**833,50 €**  
bez DPH

XX			Provedení	SW	
1 x	12.5	1/2		19 mm	
1 x	12.5	1/2		17 mm	
1 x	-	12.5	1/2		540 mm
1 x	-	12.5	1/2		118 mm
13 x	12.5	1/2		10 · 11 · 12 · 13 · 14 · 15 · 16 · 17 · 18 · 19 · 21 · 22 · 24 mm	
13 x	12.5	1/2		10 · 11 · 12 · 13 · 14 · 15 · 16 · 17 · 18 · 19 · 21 · 22 · 24 mm	

XX			Provedení	SW
9 x	12.5	1/2		10 · 11 · 12 · 13 · 14 · 15 · 16 · 17 · 19 mm
5 x	12.5	1/2		15 · 17 · 19 · 21 · 22 mm
8 x	12.5	1/2		5 · 6 · 8 · 10 · 12 · 14 · 17 · 19 mm
8 x	12.5	1/2		M5 · M6 · M8 · M10 · M12 · M14 · M16 · M18
8 x	12.5	1/2		T30 · T40 · T45 · T50 · T55 · T60 · T70 · T80

**V6015-L**, EAN 4047728074056

Pěnová vložka · prázdná

**60,30 €**  
bez DPH

**V7015N**, EAN 4047728078818

Sada kleští · sekáčů



**478,50 €**  
bez DPH

XX	Provedení	SW
1 x		800 g
1 x		300 mm
1 x		335 mm
1 x		340 mm
1 x		10 x
1 x		90 mm
1 x		165 mm
1 x		290 mm

XX	Provedení	SW
1 x		16 x
7 x		Ø 2 · 3 · 4 · 5 · 6 · 7 · 8 mm
2 x		Ø 4 · 40 mm
4 x		10 · 16 · 20 · 29 mm
2 x		170 · 190 mm
1 x		180 mm
1 x		200 mm
1 x		250 mm

**V7015N-L**, EAN 4047728078085

Pěnová vložka · prázdná

**60,30 €**  
bez DPH



**V5009**, EAN 4047728050098

2komponentní měkká pěnová vložka ·  
s prázdnou přihrádkou

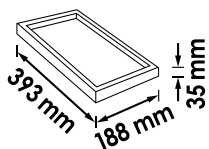

**26,75 €**  
bez DPH

**V4631**, EAN 4047728046312

Vložka z 2komponentní měkké pěny ·  
bez výřezu

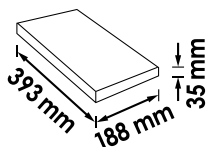

**13,55 €**  
bez DPH

**V5018**, EAN 4047728050180

2komponentní měkká pěnová vložka ·  
s prázdnou přihrádkou

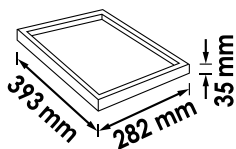

**37,20 €**  
bez DPH

**V4632**, EAN 4047728046329

Vložka z 2komponentní měkké pěny ·  
bez výřezu

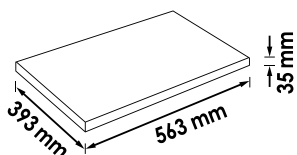

**27,15 €**  
bez DPH

**V4633**, EAN 4047728064347

Vložka z 2komponentní měkké pěny ·  
bez výřezu

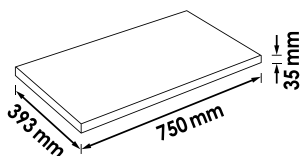

**31,35 €**  
bez DPH





## Ruční nářadí

Systémy nástrčných klíčů	118–173
Univerzální kufr s nářadím	174–175
Šroubové klíče	176–183
Šroubováky a bity	184–195
Kleště	196–208
Nářadí VDE	209–212
Úderové, škrabací a povolovací nástroje	213–220
Různé nářadí	220–221
Řezačky a pily	221–227



**V5202**, EAN 4047728**068987**

## Sada nástrčných klíčů · superplochých

- Plochý profil nástrčné hlavice – přímé nasazení na matici/šroubení
- Robustní celistvá ocelová prepínací ráčna
- Provoz vlevo a vpravo
- Ergonomická rukojeť
- Nástrčné hlavice bez náběhového zkosení
- Superkrátké nástrčné hlavice umožňují práci na velmi úzkých místech
- Všeobecné nástrčné hlavice umožňují práci u ustavovacích čepů
- Nástrčné hlavice s vnějším šestihranem velikost 11 mm k manipulaci s očkoplochými klíči

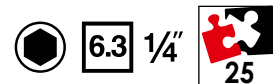

Jednotlivé položky od strany 122

XX	■		Provedení	SW
3 x	6.3 1/4"	⊖		0.8x4 · 1x5 · 1x6 mm
2 x	6.3 1/4"	⊕		PH1 · PH2
5 x	6.3 1/4"	⊗		T15 · T20 · T25 · T27 · T30
1 x	-	6.3 1/4"		-
1 x	6.3 1/4"	6.3 1/4"		-
13 x	6.3 1/4"	●		4 · 4.5 · 5 · 5.5 · 6 · 7 · 8 · 9 · 10 · 11 · 12 · 13 · 14 mm



Včetně držáku  
bitů a bitů

**89,10 €**  
bez DPH

**V3734N**, EAN 4047728**056427**

## Sada nástrčných klíčů

- Pro ruční manipulaci



Jednotlivé položky od strany 120

XX	■		Provedení	SW
2 x	6.3 1/4"	⊕		PH1 · PH2
2 x	6.3 1/4"	⊕		PZ1 · PZ2
4 x	6.3 1/4"	⊗		T15 · T20 · T25 · T30
1 x	6.3 1/4"	6.3 1/4"		25 mm
12 x	6.3 1/4"	●		4 · 4.5 · 5 · 5.5 · 6 · 7 · 8 · 9 · 10 · 11 · 12 · 13 mm
1 x	-	6.3 1/4"		150 mm
1 x	6.3 1/4"	6.3 1/4"		100 mm

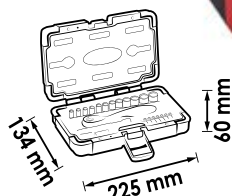

**52,05 €**  
bez DPH



# Systemy nástrčných klíčů



**V2414N**, EAN 4047728056434

Sada nástrčných klíčů

• Pro ruční manipulaci



## Jednotlivé položky od strany 120

xx	■	●	Provedení	SW
13 x	6.3 1/4	●		4 · 4.5 · 5 · 5.5 · 6 · 7 · 8 · 9 · 10 · 11 · 12 · 13 · 14 mm
3 x	6.3 1/4	●		0.8x4 · 1x5.5 · 1.2x7 mm
6 x	6.3 1/4	●		3 · 4 · 5 · 6 · 7 · 8 mm
3 x	6.3 1/4	⊕		PH1 · PH2 · PH3
3 x	6.3 1/4	⊕		PZ1 · PZ2 · PZ3
6 x	6.3 1/4	⊕		T10 · T15 · T20 · T25 · T30 · T40
2 x	-	○		1.3 · 2 mm
2 x	-	-	-	45.5 · 51 mm
1 x	10 3/8	6.3 1/4		27 mm
1 x	6.3 1/4	6.3 1/4		110 mm
1 x	6.3 1/4	6.3 1/4		50 mm
1 x	6.3 1/4	6.3 1/4		100 mm
1 x	6.3 1/4	6.3 1/4		145 mm
1 x	6.3 1/4	6.3 1/4		40 mm
1 x	-	6.3 1/4		150 mm
1 x	-	6.3 1/4		150 mm

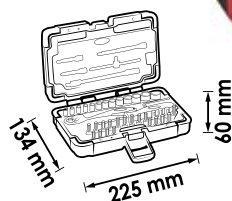

**73,95 €**  
bez DPH

**V7514/13**, EAN 4047728074063

Sada nástrčných hlavíc s dvojitém šestihranem

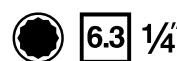

## Jednotlivé položky od strany 123

xx	■	●	Provedení	SW
13 x	6.3 1/4	●		4 · 4.5 · 5 · 5.5 · 6 · 7 · 8 · 9 · 10 · 11 · 12 · 13 · 14 mm



**19,50 €**  
bez DPH

**V1897**, EAN 4047728018975

## Sada nástrčných hlavíc s Multiprofilem

• Pro ruční manipulaci

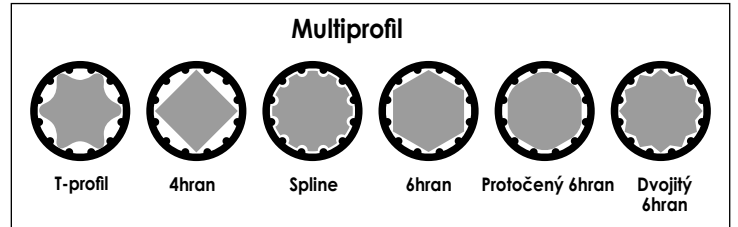
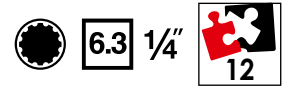

Jednotlivé položky od strany 124

XX	6.3 1/4	Provedení	SW
12 x	6.3 1/4		4 · 5 · 5.5 · 6 · 7 · 8 · 9 · 10 · 11 · 12 · 13 · 14 mm



Všechny nástavce vhodné pro 6 profilů

**37,85 €**  
bez DPH

**V6014**, EAN 4047728055833

## Jemnozubá přepínací ráčna

- Zalomené provedení
- Pořazeno plastem
- Spouštěcí tlačítko
- 72 zubů
- 5° Úhel ovládání
- Pro ruční manipulaci



**32,20 €**  
bez DPH

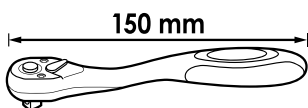

6.3 1/4

**V6014-REP**, EAN 4047728056519

### Opravná sada

- Opravná sada pro jemnozubou přepínací ráčnu V6014



**12,35 €**  
bez DPH

**V6614**, EAN 4047728066440

## Teleskopická kloubová přepínací ráčna

- Výsuvná 175 – 225 mm
- Hlava otočná o 180° včetně aretace
- Spouštěcí tlačítko
- 72 zubů
- 5° Úhel ovládání
- Pro ruční manipulaci

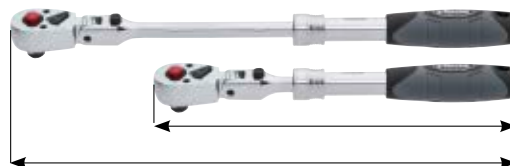

**40,35 €**  
bez DPH

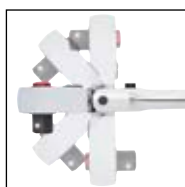

5 poloh s aretací

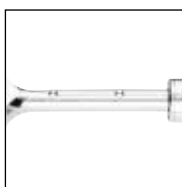

Nastavitelné na různé fixační body

**V6614-REP**, EAN 4047728067980

### Opravná sada

- Opravná sada pro teleskopickou kloubovou přepínací ráčnu V6614



**11,90 €**  
bez DPH

**V4944-S**, EAN 4047728055345

Jemnozubá přepínací ráčna · standardní

- Robustní se snadnou údržbou
- Uzavřený systém
- Snadno se čistí
- 72 zubů
- 5° Úhel ovládání
- Pro ruční manipulaci

6.3 1/4"



**39,45 €**  
bez DPH

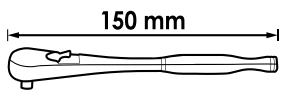

6.3 1/4"

**V4944-REP**, EAN 4047728049474

Opravná sada

- Opravná sada pro jemnozubé přepínací ráčny V4944 · V4944-S · V4944-XS



**23,90 €**  
bez DPH

**V4944-XS**, EAN 4047728069557

Jemnozubá přepínací ráčna · extra krátké provedení

- Robustní se snadnou údržbou
- Uzavřený systém
- Snadno se čistí
- 72 zubů
- 5° Úhel ovládání
- Pro ruční manipulaci

6.3 1/4"

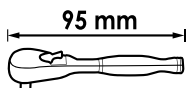

6.3 1/4"



**37,20 €**  
bez DPH

**V5436**, EAN 4047728054362

360° přepínací ráčna s otočnou rukojetí

- Použití ve stísněných oblastech
- Prostrčný čtyřhran pro pravý / levý provoz
- Rovněž možné standardní ovládání pomocí aretace
- Ovládání pouze pravotočivé
- 72 zubů
- 5° Úhel ovládání
- Pro ruční manipulaci

6.3 1/4"



**Uvolňování a utahování šroubení  
pouze v aretovaném režimu!**



Hnací mechanismus v rukojeti otočný o 360°

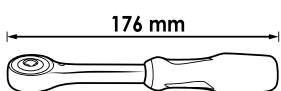

6.3 1/4"

**46,90 €**  
bez DPH



**V2941**, EAN 4047728029414

## Prstová ráčna

- 1/4" 6.3 Prstová ráčna, jednotlivá, pro bity
- 72 zubů
- 5° Úhel ovládání
- Pro ruční manipulaci

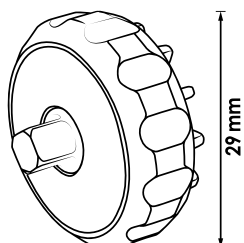

6.3 1/4" 6.3 1/4"

**17,55 €**  
bez DPH

**V5202-1**, EAN 4047728069366

## Přepínací ráčna

- Plochý profil nástrčné hlavice – přímé nasazení na matici/šroubení
- Robustní celistvá ocelová přepínací ráčna
- Provoz vlevo a vpravo
- Ergonomická rukojeť

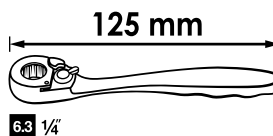

6.3 1/4"

**30,05 €**  
bez DPH

**V2458N**, EAN 4047728058179

## Šroubovací rukojeť



6.3 1/4"

**8,05 €**  
bez DPH

**V2453N**, EAN 4047728058124

## Kluzná rukojeť



6.3 1/4" 6.3 1/4"

**4,55 €**  
bez DPH

## Nástrčná hlavice 6hran

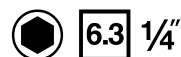

VIGOR č.	SW	L mm	EAN 4047728+	€
V2413N	4 mm	25	057738	2,55
V2415N	4.5 mm	25	057745	2,55
V2416N	5 mm	25	057752	2,55
V2417N	5.5 mm	25	057769	2,55
V2418N	6 mm	25	057776	2,55
V2419N	7 mm	25	057783	2,55
V2420N	8 mm	25	057790	2,55

VIGOR č.	SW	L mm	EAN 4047728+	€
V2421N	9 mm	25	057806	2,55
V2422N	10 mm	25	057813	2,55
V2423N	11 mm	25	057820	2,55
V2424N	12 mm	25	057837	2,55
V2425N	13 mm	25	057844	2,80
V2426N	14 mm	25	057851	3,15

## Nástrčná hlavice dvojité šestihran

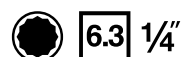

VIGOR č.	SW	L mm	EAN 4047728+	€
V7514-4	4 mm	25	074070	2,55
V7514-4.5	4.5 mm	25	074087	2,55
V7514-5	5 mm	25	074094	2,55
V7514-5.5	5.5 mm	25	074100	2,55
V7514-6	6 mm	25	074117	2,55
V7514-7	7 mm	25	074124	2,55
V7514-8	8 mm	25	074131	2,55

VIGOR č.	SW	L mm	EAN 4047728+	€
V7514-9	9 mm	25	074148	2,55
V7514-10	10 mm	25	074155	2,55
V7514-11	11 mm	25	074162	2,55
V7514-12	12 mm	25	074179	2,55
V7514-13	13 mm	25	074186	2,80
V7514-14	14 mm	25	074193	3,15

## Nástrčná hlavice šestihran · dlouhá

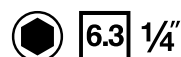

VIGOR č.	SW	L mm	EAN 4047728+	€
V2533N	4 mm	50	058193	3,65
V2534N	5 mm	50	058209	3,65
V2535N	6 mm	50	058216	3,65
V2536N	7 mm	50	058223	3,65
V2537N	8 mm	50	058230	3,65

VIGOR č.	SW	L mm	EAN 4047728+	€
V2538N	9 mm	50	058247	3,65
V2539N	10 mm	50	058254	3,65
V2699N	11 mm	50	058735	3,65
V2700N	12 mm	50	058742	3,65
V2701N	13 mm	50	058759	3,65

## Nástrčná hlavice šestihran · superplochá

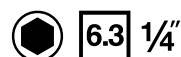

VIGOR č.	SW	EAN 4047728+	€
V5202-4	4 mm	069380	4,25
V5202-4.5	4.5 mm	069397	4,25
V5202-5	5 mm	069403	4,25
V5202-5.5	5.5 mm	069410	4,25
V5202-6	6 mm	069427	4,25
V5202-7	7 mm	069434	4,25
V5202-8	8 mm	069441	4,25

VIGOR č.	SW	EAN 4047728+	€
V5202-9	9 mm	069458	4,25
V5202-10	10 mm	069465	4,25
V5202-11	11 mm	069472	4,25
V5202-12	12 mm	069489	4,25
V5202-13	13 mm	069496	4,25
V5202-14	14 mm	069502	4,75

## T nástrčná hlavice

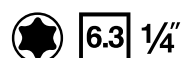

VIGOR č.	SW	L mm	EAN 4047728+	€
V2185	E4	24.8	021852	3,90
V2186	E5	24.8	021869	3,90
V2187	E6	24.8	021876	3,90
V2188	E7	24.8	021883	3,90
V2189	E8	24.8	021890	3,90
V2722	E10	24.8	027229	4,65
V2723	E11	24.8	027236	4,65

## Nástrčná hlavice s Multiprofilem



VIGOR č.	SW	L mm	EAN 4047728+	€
V1976	4 mm	25	019767	3,30
V1977	5 mm	25	019774	3,30
V1979	6 mm	25	019798	3,30
V1980	7 mm	25	019804	3,30
V1981	8 mm	25	019811	3,30
V1982	9 mm	25	019828	3,30

VIGOR č.	SW	L mm	EAN 4047728+	€
V1983	10 mm	25	019835	3,30
V1984	11 mm	25	019842	3,30
V1985	12 mm	25	019859	3,30
V1986	13 mm	25	019866	3,30
V1987	14 mm	25	019873	3,30

## T nástrčná hlavice



VIGOR č.	SW	L mm	EAN 4047728+	€
V2595N	T9	38	058599	2,75
V2442N	T10	38	058018	2,55
V2443N	T15	38	058025	2,55
V2444N	T20	38	058032	2,55

VIGOR č.	SW	L mm	EAN 4047728+	€
V2445N	T25	38	058049	2,55
V2130N	T27	38	057042	2,55
V2446N	T30	38	058056	2,55
V2447N	T40	38	058063	2,55

## T-Plus nástrčná hlavice

**NOVINKA**



VIGOR č.	SW	EAN 4047728+	€
V7037-IP8	T8+	078276	2,55
V7037-IP10	T10+	078283	2,55
V7037-IP15	T15+	078290	2,55
V7037-IP20	T20+	078306	2,55
V7037-IP25	T25+	078313	2,55
V7037-IP27	T27+	078320	2,55
V7037-IP30	T30+	078337	2,55

## T nástrčná hlavice



VIGOR č.	SW	L mm	EAN 4047728+	€
V2596N	T9H	38	058605	3,30
V2136	T10H	37	021364	2,55
V2138	T15H	37	021388	2,55
V2139	T20H	37	021395	2,55
V2140	T25H	37	021401	2,55
V2141	T27H	37	021418	2,55
V2142	T30H	37	021425	2,55

## T-Plus nástrčná hlavice

**NOVINKA**



VIGOR č.	SW	EAN 4047728+	€
V7037-IPR8	T8+H	078399	3,30
V7037-IPR10	T10+H	078405	3,30
V7037-IPR15	T15+H	078412	3,30
V7037-IPR20	T20+H	078429	3,30
V7037-IPR25	T25+H	078436	3,30
V7037-IPR27	T27+H	078443	3,30
V7037-IPR30	T30+H	078450	3,30

# Systemy nástrčných klíčů



## Nástrčná hlavice

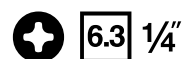

VIGOR č.	SW	L mm	EAN 4047728+	€
V2593N	PH0	38	058575	2,80
V2436N	PH1	38	057950	2,80
V2437N	PH2	38	057967	2,80
V2438N	PH3	38	057974	2,80

## Nástrčná hlavice

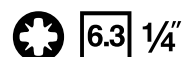

VIGOR č.	SW	L mm	EAN 4047728+	€
V2594N	PZ0	38	058582	2,80
V2439N	PZ1	38	057981	2,80
V2440N	PZ2	38	057998	2,80
V2441N	PZ3	38	058001	2,80

## Nástrčná hlavice

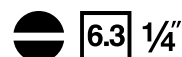

VIGOR č.	SW	L mm	EAN 4047728+	€
V2427N	0.8x4 mm	38	057868	2,80
V2428N	1x5.5 mm	38	057875	2,80
V2597N	1.2x6.5 mm	38	058612	2,80
V2429N	1.2x7 mm	38	057882	2,80

## Nástrčná hlavice pro šrouby s vnitřním šestihranem

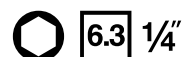

VIGOR č.	SW	L mm	EAN 4047728+	€
V2430N	3 mm	38	057899	2,80
V2431N	4 mm	38	057905	2,80
V2432N	5 mm	38	057912	2,80
V2433N	6 mm	38	057929	2,80
V2434N	7 mm	38	057936	2,80
V2435N	8 mm	38	057943	2,80

## Univerzální kloub

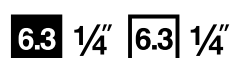

VIGOR č.	L mm	EAN 4047728+	€
V2454N	40	058131	6,45



## Flexibilní prodloužení

6.3 1/4" 6.3 1/4"



VIGOR č.	mm	EAN 4047728+	€
V2457N	145	058162	6,45

## Otáčivé prodloužení

- K manipulaci se šroubovými spoji v úzkém prostoru a k obcházení rušivých hran
- Kulovitý, kónický vnější čtyřhran

6.3 1/4" 6.3 1/4"



VIGOR č.	mm	EAN 4047728+	€
V4311	36	043113	4,65
V4312	75	043120	5,90
V4313	250	043137	11,65

## Prodloužení

6.3 1/4" 6.3 1/4"



VIGOR č.	mm	EAN 4047728+	€
V2455N	50	058148	3,40
V2456N	100	058155	4,55



## Adaptér



10 3/8" 6.3 1/4"

VIGOR č.	mm	EAN 4047728+	€
V2014	26	020145	2,15

## Adaptér



6.3 1/4" 6.3 1/4"

VIGOR č.	mm	EAN 4047728+	€
V2452N	25	058117	2,40

## Adaptér na bity



6.3 1/4" 6.3 1/4"

VIGOR č.	mm	EAN 4047728+	€
V3651N	25	058872	2,40

## Adaptér na bity

- Plochý profil nástrčné hlavice – přímé nasazení na matici/šroubení
- Pohon volitelně vnější šestihran 11 mm nebo vnitřní čtyřhran 6,3 mm (1/4 palce)
- Výstup vnitřní šestihran 6,3 mm (1/4 palce) pro bity
- Pro ruční manipulaci



6.3 1/4" 6.3 1/4"

VIGOR č.	EAN 4047728+	€
V5202-2	069373	5,55



V6202, EAN 4047728062022

## Sada nástrčných klíčů · superplochých

- Plochý profil nástrčné hlavice – přímé nasazení na matici/šroubení
- Robustní celistvá ocelová přepínací ráčna
- Provoz vlevo a vpravo
- Ergonomická rukojeť
- Nástrčné hlavice bez náběhového zkosení
- Superkrátké nástrčné hlavice umožňují práci na velmi úzkých místech
- Nástrčné hlavice s vnějším šestihranem SW 17 mm k manipulaci s očkoplochými klíči

Tvůj řešitel problému při plochých šroubeních a úzkých prostorách

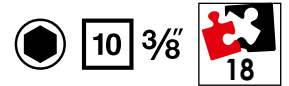

Bez náběhového zkosení!  
Pro malé výšky hlav šroubů



**134,50 €**  
bez DPH

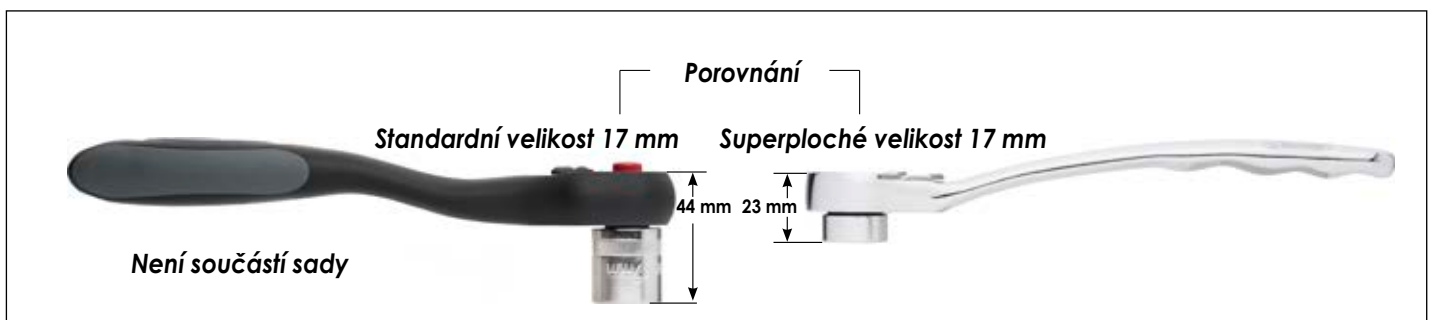

### Jednotlivé položky od strany 132

XX			Provedení	SW
1 x	-	10 3/8		200 mm
1 x	17 mm	10 3/8		30 mm
1 x	10 3/8	10 3/8		60 mm
1 x	10 3/8	10 3/8		75 mm
1 x	10 3/8	10 3/8		150 mm
13 x	10 3/8			8 · 9 · 10 · 11 · 12 · 13 · 14 · 15 · 16 · 17 · 19 · 21 · 22 mm



# Systemy nástrčných klíčů



**V2305N**, EAN 4047728056441

**10**  $\frac{3}{8}$  Sada nástrčných klíčů

• Pro ruční manipulaci

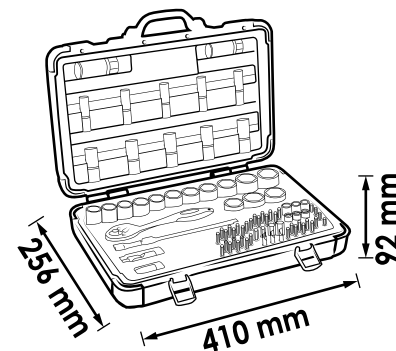

**143,- €**  
bez DPH

## Jednotlivé položky od strany 131

xx	■	Provedení	SW
18 x	$\frac{10}{3/8}$		6 · 7 · 8 · 9 · 10 · 11 · 12 · 13 · 14 · 15 · 16 · 17 · 18 · 19 · 20 · 21 · 22 · 24 mm
10 x	$\frac{10}{3/8}$		8 · 9 · 10 · 11 · 12 · 13 · 14 · 15 · 17 · 19 mm
2 x	$\frac{10}{3/8}$		16 · 21 mm
7 x	$\frac{10}{3/8}$		3 · 4 · 5 · 6 · 7 · 8 · 10 mm
3 x	$\frac{10}{3/8}$		0.8x5.5 · 1x7 · 1.2x8 mm
3 x	$\frac{10}{3/8}$		PH1 · PH2 · PH3
3 x	$\frac{10}{3/8}$		PZ1 · PZ2 · PZ3
9 x	$\frac{10}{3/8}$		T15 · T20 · T25 · T27 · T30 · T40 · T45 · T50 · T55
1 x	$\frac{10}{3/8}$	$\frac{8}{3/8}$	28 mm
1 x	$\frac{12.9}{1/2}$	$\frac{10}{3/8}$	40 mm
1 x	$\frac{10}{3/8}$	$\frac{10}{3/8}$	75 mm
1 x	$\frac{10}{3/8}$	$\frac{10}{3/8}$	250 mm
1 x	$\frac{10}{3/8}$	$\frac{10}{3/8}$	50 mm
1 x	-	$\frac{10}{3/8}$	198 mm



**V7538/10**, EAN 4047728074209

Sada nástrčných hlavíc s dvojitým šestihranem

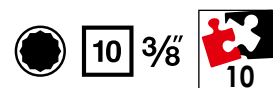

Jednotlivé položky od strany 132

XX	■	○	Provedení	SW
10 x	10 3/8	●		10 · 11 · 12 · 13 · 14 · 15 · 16 · 17 · 18 · 19 mm

**21,60 €**  
bez DPH

**V6017**, EAN 4047728064361

T sada nástrčných hlavíc

- Čepele fosfátované
- Chrom-vanadiová ocel
- Rýhování
- Pro ruční manipulaci

Jednotlivé položky od strany 135

XX	■	○	Provedení	SW
8 x	10 3/8	⊗		T20 · T25 · T27 · T30 · T40 · T45 · T50 · T55
2 x	10 3/8	⊗		T60 · T70
10 x	10 3/8	⊗		T20 · T25 · T27 · T30 · T40 · T45 · T50 · T55 · T60 · T70
6 x	10 3/8	⊗		T40 · T45 · T50 · T55 · T60 · T70
6 x	10 3/8	⊗		T40 · T45 · T50 · T55 · T60 · T70

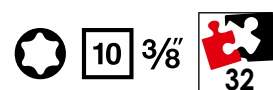

**112,- €**  
bez DPH

**V6018**, EAN 4047728065894

Sada nástrčných hlavíc s vnitřním tisícíhnanem (XZN)

- Čepele fosfátované
- Chrom-vanadiová ocel
- Rýhování
- Pro ruční manipulaci

Jednotlivé položky od strany 136

XX	■	○	Provedení	SW
8 x	10 3/8	○		M5 · M6 · M8 · M9 · M10 · M12 · M14 · M16
7 x	10 3/8	○		M5 · M6 · M8 · M9 · M10 · M12 · M14
7 x	10 3/8	○		M5 · M6 · M8 · M9 · M10 · M12 · M14
4 x	10 3/8	○		M8 · M10 · M12 · M14

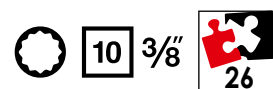

**112,- €**  
bez DPH

**V6019**, EAN 4047728065900

Sada nástrčných hlavíc pro šrouby s vnitřním šestihranem

- Čepele fosfátované
- Chrom-vanadiová ocel
- Rýhování
- Pro ruční manipulaci

Jednotlivé položky od strany 137

XX	■	○	Provedení	SW
9 x	10 3/8	○		5 · 6 · 7 · 8 · 10 · 12 · 14 · 17 · 19 mm
8 x	10 3/8	○		5 · 6 · 7 · 8 · 10 · 11 · 12 · 13 mm
7 x	10 3/8	○		5 · 6 · 7 · 8 · 10 · 12 · 14 mm
6 x	10 3/8	○		5 · 6 · 7 · 8 · 10 · 12 mm

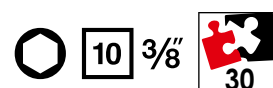

**112,- €**  
bez DPH

**V6038**, EAN 4047728055840

## Jemnozubá přepínací ráčna

- Zalomené provedení
- Potaženo plastem
- Spouštěcí tlačítko
- DIN 3122, ISO 3315
- 72 zubů
- 5° Úhel ovládání
- Pro ruční manipulaci

10 3/8"



**34,35 €**  
bez DPH

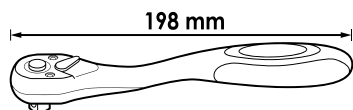

10 3/8"

**V6638**, EAN 4047728066457

## Teleskopická kloubová přepínací ráčna

- Výsuvná 250 – 350 mm
- Hlava otočná o 180° včetně aretace
- Spouštěcí tlačítko
- 72 zubů
- 5° Úhel ovládání
- Pro ruční manipulaci

10 3/8"

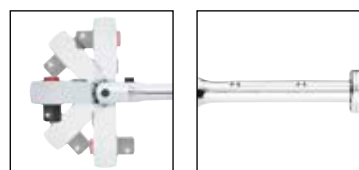

5 poloh s aretací

Nastavitelné na různé fixační body

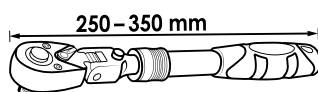

**48,60 €**  
bez DPH

**V6038-REP**, EAN 4047728056526

### Opravná sada

- Opravná sada pro jemnozubou přepínací ráčnu V6038 · V6638



**12,35 €**

**V4945-S**, EAN 4047728055352

## Jemnozubá přepínací ráčna · standardní

- Robustní se snadnou údržbou
- Uzavřený systém
- Snadno se čistí
- 72 zubů
- 5° Úhel ovládání
- Pro ruční manipulaci

10 3/8"

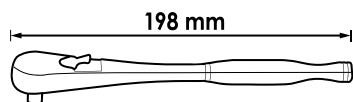

10 3/8"

**45,15 €**  
bez DPH

**V4945-REP**, EAN 4047728049481

### Opravná sada

- Opravná sada pro jemnozubé přepínací ráčny V4945 · V4945-S



**24,80 €**

**V6008**, EAN 4047728060080

## 360° Přepínací ráčna s otočnou rukojetí

- Použití ve stísněných oblastech
- Prostrčný čtyřhran pro pravý / levý provoz
- Rovněž možné standardní ovládání pomocí aretace
- Ovládání pouze pravotočivé
- 72 zubů
- 5° Úhel ovládání
- Pro ruční manipulaci

10 3/8"



*Uvolňování a utahování šroubení pouze v aretovaném režimu!*



Hnací mechanismus v rukojeti otočný o 360°

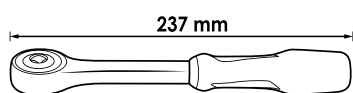

10 3/8"

**53,35 €**  
bez DPH



**V6202-1**, EAN 4047728062640

## Přepínací ráčna

- Robustní celistvá ocelová přepínací ráčna
- Provoz vlevo a vpravo
- Ergonomická rukojeť

10 3/8"

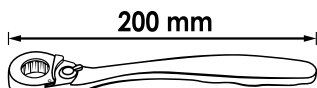

10 3/8"

**42,90 €**  
bez DPH

## Nástrčná hlavice 6hran

10 3/8"



VIGOR č.	SW	L mm	EAN 4047728+	€
V2278N	6 mm	28	057219	4,10
V2277N	7 mm	28	056908	4,10
V2276N	8 mm	28	056892	4,10
V2275N	9 mm	28	056885	4,10
V2274N	10 mm	28	056878	4,10
V2273N	11 mm	28	056861	4,10
V2272N	12 mm	28	056854	4,10
V2271N	13 mm	28	056847	4,10
V2270N	14 mm	28	056830	4,10

VIGOR č.	SW	L mm	EAN 4047728+	€
V2269N	15 mm	28	057141	4,10
V2268N	16 mm	28	057134	4,10
V2267N	17 mm	30	057127	4,10
V2266N	18 mm	30	057110	4,10
V2265N	19 mm	30	057103	4,10
V2264N	20 mm	30	057097	4,35
V2263N	21 mm	30	057080	4,35
V2262N	22 mm	30	057073	4,35
V2261N	24 mm	30	057066	5,45

## Nástrčná hlavice dvojité šestihran

10 3/8"



VIGOR č.	SW	L mm	EAN 4047728+	€
V7538-10	10 mm	28	074230	4,10
V7538-11	11 mm	28	074247	4,10
V7538-12	12 mm	28	074254	4,10
V7538-13	13 mm	28	074261	4,10
V7538-14	14 mm	28	074278	4,10
V7538-15	15 mm	28	074285	4,10
V7538-16	16 mm	28	074292	4,10
V7538-17	17 mm	30	074308	4,10
V7538-18	18 mm	30	074315	4,10
V7538-19	19 mm	30	074322	4,10

## Nástrčná hlavice šestihran · dlouhá

10 3/8"



VIGOR č.	SW	L mm	EAN 4047728+	€
V2016N	8 mm	63	056922	5,45
V2017N	9 mm	63	056939	5,45
V2018N	10 mm	63	056946	5,45
V2019N	11 mm	63	056953	5,45
V2020N	12 mm	63	056960	5,45
V2311N	13 mm	63	057509	5,45
V2312N	14 mm	63	057516	6,60
V2313N	15 mm	63	057523	6,60
V2314N	17 mm	63	057530	7,15
V2315N	19 mm	63	057547	7,85

## Nástrčná hlavice šestihran · superplochá

10 3/8"



VIGOR č.	SW	L mm	EAN 4047728+	€
V6202-8	8 mm	23	062053	5,45
V6202-9	9 mm	23	062077	5,45
V6202-10	10 mm	23	062091	5,45
V6202-11	11 mm	23	062107	5,45
V6202-12	12 mm	23	062510	5,45
V6202-13	13 mm	23	062534	5,45
V6202-14	14 mm	23	062572	6,30

VIGOR č.	SW	L mm	EAN 4047728+	€
V6202-15	15 mm	23	062589	6,30
V6202-16	16 mm	23	062596	6,30
V6202-17	17 mm	23	062602	7,-
V6202-19	19 mm	23	062220	7,-
V6202-21	21 mm	23	062619	7,-
V6202-22	22 mm	23	062626	7,55

## T nástrčná hlavice

10 3/8"



VIGOR č.	SW	L mm	EAN 4047728+	€
V2724	E4	28	027243	5,45
V2725	E5	28	027250	5,45
V2726	E6	28	027267	5,45
V2727	E7	28	027274	5,45
V2728	E8	28	027281	5,45
V2143	E10	28	021432	5,45

VIGOR č.	SW	L mm	EAN 4047728+	€
V2614N	E11	28	058674	5,45
V2144	E12	28	021449	5,45
V2145	E14	28	021456	5,45
V2146	E16	28	021463	6,70
V2615N	E18	28	058681	6,70
V2729	E20	28	027298	6,70

## T-plus nástrčná hlavice

**NOVINKA** 10 3/8"



VIGOR č.	SW	EAN 4047728+	€
V7920-EP4	E4+	078146	3,90
V7920-EP5	E5+	078153	3,90
V7920-EP6	E6+	078160	3,90
V7920-EP7	E7+	078177	3,90
V7920-EP8	E8+	078184	3,90
V7920-EP10	E10+	078191	6,70
V7920-EP12	E12+	078207	6,70

VIGOR č.	SW	EAN 4047728+	€
V7920-EP14	E14+	078214	6,70
V7920-EP16	E16+	078221	6,70
V7920-EP18	E18+	078238	8,55
V7920-EP20	E20+	078245	8,55
V7920-EP22	E22+	078252	8,55
V7920-EP24	E24+	078269	8,55

## Nástrčná hlavice na zapalovací svíčky

10 3/8"



VIGOR č.	SW	L mm	EAN 4047728+	€
V2119N	16 mm	66	057028	5,45
V2613N	18 mm	66	058667	5,45
V2120N	21 mm	66	057035	6,30

## Nástrčná hlavice

10 3/8



VIGOR č.	SW	← L → mm	EAN 4047728+	€
V2288N	0.8x5.5 mm	49	057318	4,50
V2287N	1x7 mm	49	057301	5,45
V2286N	1.2x8 mm	49	057295	5,45

## Nástrčná hlavice

10 3/8



VIGOR č.	SW	← L → mm	EAN 4047728+	€
V2291N	PZ1	49	057349	4,50
V2290N	PZ2	49	057332	4,50
V2289N	PZ3	49	057325	4,50

## Nástrčná hlavice

10 3/8



VIGOR č.	SW	← L → mm	EAN 4047728+	€
V2294N	PH1	49	057370	4,50
V2293N	PH2	49	057363	4,50
V2292N	PH3	49	057356	4,50

## T nástrčná hlavice

10 3/8



VIGOR č.	SW	← L → mm	EAN 4047728+	€
V2194	T45H	48	021944	6,70
V2195	T50H	48	021951	6,70



## T nástrčná hlavice

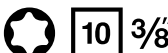



VIGOR č.	SW	L mm	EAN 4047728+	€
V6082	T60	49	060820	7,-
V6083	T70	49	060837	7,30

## T nástrčná hlavice





VIGOR č.	SW	L mm	EAN 4047728+	€
V2303N	T15	49	057493	4,50
V2302N	T20	49	057486	4,50
V2301N	T25	49	057479	4,50
V2300N	T27	49	057462	4,50
V2299N	T30	49	057455	4,50
V2298N	T40	49	057448	4,50
V2297N	T45	49	057431	5,45
V2149	T47	49	021494	6,70
V2296N	T50	49	057394	6,70
V2295N	T55	49	057387	6,70

## T nástrčná hlavice

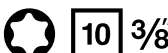



VIGOR č.	SW	L mm	EAN 4047728+	€
V6084	T20	93	060844	7,70
V6085	T25	93	060851	7,70
V6086	T27	93	060868	7,70
V6087	T30	93	060875	7,70
V6088	T40	93	060882	7,70
V6089	T45	93	060899	7,70
V6090	T50	93	060905	7,70
V6091	T55	93	060912	7,85
V6092	T60	93	060929	7,85
V6093	T70	93	060936	8,70

## T nástrčná hlavice





VIGOR č.	SW	L mm	EAN 4047728+	€
V6094	T40	133	060943	8,55
V6095	T45	133	060950	8,55
V6096	T50	133	060967	8,55
V6097	T55	133	060974	8,70
V6098	T60	133	060981	8,70
V6099	T70	133	060998	9,95



## T nástrčná hlavice

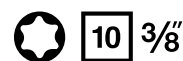

VIGOR č.	SW	← L → mm	EAN 4047728+	€
V6100	T40	193	061001	9,40
V6101	T45	193	061018	9,40
V6102	T50	193	061025	9,40
V6103	T55	193	061032	9,55
V6104	T60	193	061049	11,05
V6105	T70	193	061056	12,75

## Nástrčná hlavice s vnitřním tisícíhranem (XZN)

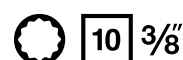

VIGOR č.	SW	← L → mm	EAN 4047728+	€
V6106	M5	48	061063	6,85
V6107	M6	48	061070	6,85
V6108	M8	48	061087	6,85
V6109	M9	48	061094	6,85
V6110	M10	48	061100	6,85
V6111	M12	48	061117	6,85
V6112	M14	48	061124	6,85
V6113	M16	48	061131	7,70

## Nástrčná hlavice s vnitřním tisícíhranem (XZN)

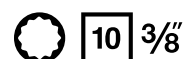

VIGOR č.	SW	← L → mm	EAN 4047728+	€
V6114	M5	93	061148	7,70
V6115	M6	93	061155	7,70
V6116	M8	93	061162	7,70
V6117	M9	93	061179	7,70
V6118	M10	93	061186	7,70
V6119	M12	93	061193	7,70
V6120	M14	93	061209	8,25

## Nástrčná hlavice s vnitřním tisícíhranem (XZN)

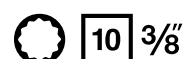

VIGOR č.	SW	← L → mm	EAN 4047728+	€
V6121	M5	133	061216	8,55
V6122	M6	133	061223	8,55
V6123	M8	133	061230	8,55
V6124	M9	133	061247	8,70
V6125	M10	133	061254	8,70
V6126	M12	133	061261	9,95
V6127	M14	133	061278	10,10

## Nástrčná hlavice s vnitřním tisícíhranem (XZN)

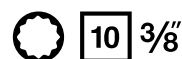

VIGOR č.	SW	L mm	EAN 4047728+	€
V6128	M8	193	061285	9,40
V6129	M10	193	061292	9,65
V6130	M12	193	061308	11,05
V6131	M14	193	061315	12,60

## Nástrčná hlavice pro šrouby s vnitřním šestíhranem

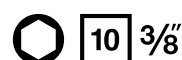

VIGOR č.	SW	L mm	EAN 4047728+	€
V2285N	3 mm	49	057288	4,50
V2284N	4 mm	49	057271	4,50
V2283N	5 mm	49	057264	4,50
V2282N	6 mm	49	057257	4,50
V2281N	7 mm	49	057240	5,45
V2280N	8 mm	49	057233	5,45
V2279N	10 mm	49	057226	6,60
V6137	12 mm	49	061377	6,85
V6138	14 mm	49	061384	6,85
V6139	17 mm	49	061391	7,85
V6140	19 mm	49	061407	7,85

## Nástrčná hlavice pro šrouby s vnitřním šestíhranem

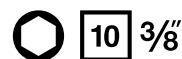

VIGOR č.	SW	L mm	EAN 4047728+	€
V6141	5 mm	93	061414	7,15
V6142	6 mm	93	061421	7,15
V6143	7 mm	93	061438	7,15
V6144	8 mm	93	061445	7,15
V6145	10 mm	93	061452	7,15
V6146	11 mm	93	061469	7,15
V6147	12 mm	93	061476	7,15
V6148	13 mm	93	061483	8,-

## Nástrčná hlavice pro šrouby s vnitřním šestíhranem

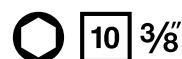

VIGOR č.	SW	L mm	EAN 4047728+	€
V6149	5 mm	133	061490	8,-
V6194	6 mm	133	062466	8,-
V6151	7 mm	133	061513	8,-
V6152	8 mm	133	061520	8,-
V6153	10 mm	133	061537	8,-
V6154	12 mm	133	061544	8,-
V6155	14 mm	133	061551	9,65



## Nástrčná hlavice pro šrouby s vnitřním šestihranem

10 3/8



VIGOR č.	SW	L mm	EAN 4047728+	€
V6156	5 mm	193	061568	8,95
V6157	6 mm	193	061575	8,95
V6158	7 mm	193	061582	8,95
V6159	8 mm	193	061599	8,95
V6160	10 mm	193	061605	10,65
V6161	12 mm	193	061612	9,95

## Univerzální kloub

10 3/8 10 3/8



VIGOR č.	L mm	EAN 4047728+	€
V2118N	50	057011	7,60

## Univerzální kloub

10 3/8 10 3/8



VIGOR č.	L mm	EAN 4047728+	€
V6202-3	60	062664	9,30

## Prodloužení

10 3/8 10 3/8



VIGOR č.	L mm	EAN 4047728+	€
V2115N	75	056984	4,75
V2616N	125	058698	5,85
V2117N	250	057004	9,90

## Otáčivé prodloužení

- K manipulaci se šroubovými spoji v úzkém prostoru a k obcházení rušivých hran
- Kulovitý, kónický vnější čtyřhran
- Úhel vychýlení na každé straně 8°

10 3/8" 10 3/8"



VIGOR č.	mm	EAN 4047728+	€
V4314	36	043144	6,10
V4315	75	043151	6,45
V4316	250	043168	11,05

## Prodloužení

10 3/8" 10 3/8"



VIGOR č.	mm	EAN 4047728+	€
V6202-4	75	062671	7,40
V6202-5	150	062688	8,55

## Posuvný kus / adaptér

10 3/8" 12<sup>5</sup> 1/2"



VIGOR č.	mm	EAN 4047728+	€
V2116N	40	056991	5,35

## Adaptér na bity

8 5/16" 10 3/8"



VIGOR č.	mm	EAN 4047728+	€
V2114N	28	056977	4,05

## Adaptér

6.3 1/4 10 3/8



VIGOR č.	mm	EAN 4047728+	€
V2071	27	020718	3,05

## Adaptér

12.5 1/2 10 3/8



VIGOR č.	mm	EAN 4047728+	€
V2108	36	021081	4,90

## Adaptér na bity

10 3/8 8 5/16



VIGOR č.	mm	EAN 4047728+	€
V3652N	30	058889	2,90

## Čtyřhranný adaptér

10 3/8



17 mm



VIGOR č.	mm	EAN 4047728+	€
V6202-2	30	062657	12,85

**V7202**, EAN 4047728**068888**

## Sada nástrčných klíčů · superplochých

- Plochý profil nástrčné hlavice – přímé nasazení na matici/šroubení
- Robustní celistvá ocelová prepínací ráčna
- Provoz vlevo a vpravo
- Ergonomická rukojeť
- Nástrčné hlavice bez náběhového zkosení
- Superkrátké nástrčné hlavice umožňují práci na velmi úzkých místech
- Všeobecné nástrčné hlavice umožňují práci u ustavovacích čepů
- Nástrčné hlavice s vnějším šestihranem velikost 22 mm k manipulaci s očkoplochy klíči

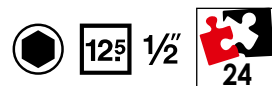

### Jednotlivé položky od strany 151

XX	■		Provedení	SW
1 x	-	12.5 1/2		-
1 x	22 mm	12.5 1/2		-
1 x	12.5 1/2	12.5 1/2		-
1 x	12.5 1/2	12.5 1/2		125 mm
1 x	12.5 1/2	12.5 1/2		250 mm
19 x	12.5 1/2	●		8 · 9 · 10 · 11 · 12 · 13 · 14 · 15 · 16 · 17 · 18 · 19 · 20 · 21 · 22 · 24 · 27 · 30 · 32 mm

**251,50 €**  
bez DPH

**V2460N**, EAN 4047728**056458**

## Sada nástrčných klíčů

- Pro ruční manipulaci

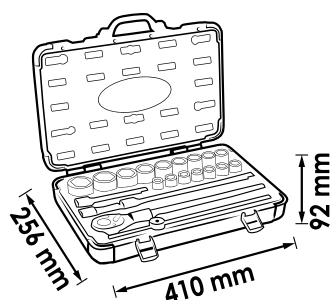
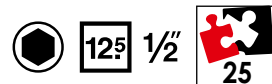

### Jednotlivé položky od strany 150

XX	■		Provedení	SW
18 x	12.5 1/2	●		10 · 11 · 12 · 13 · 14 · 15 · 16 · 17 · 18 · 19 · 20 · 21 · 22 · 23 · 24 · 27 · 30 · 32 mm
2 x	12.5 1/2	●		16 · 21 mm
1 x	-	12.5 1/2		250 mm
1 x	12.5 1/2	12.5 1/2		125 mm
1 x	12.5 1/2	12.5 1/2		250 mm
1 x	12.5 1/2	12.5 1/2		75 mm
1 x	-	12.5 1/2		250 mm



**119,- €**  
bez DPH



**V7512/17**, EAN 4047728074216

Sada nástrčných hlavíc s dvojitým šestihranem

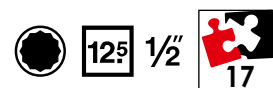

Jednotlivé položky od strany 152

XX	■	●	Provedení	SW
18 x	12.5 1/2	●		10 · 11 · 12 · 13 · 14 · 15 · 16 · 17 · 18 · 19 · 20 · 21 · 22 · 24 · 27 · 30 · 32 · 8 mm

**50,30 €**  
bez DPH

**V2496**, EAN 4047728024969

Sada nástrčných hlavíc

• Pro ruční manipulaci



Jednotlivé položky od strany 154

XX	■	●	Provedení	SW
8 x	12.5 1/2	○		M5 · M6 · M8 · M9 · M10 · M12 · M14 · M16
9 x	12.5 1/2	○		5 · 6 · 7 · 8 · 10 · 12 · 14 · 17 · 19 mm
9 x	12.5 1/2	⊛		M5 · M6 · M7 · M8 · M9 · M10 · M12 · M13 · M14
10 x	12.5 1/2	⊛		T20 · T25 · T27 · T30 · T40 · T45 · T50 · T55 · T60 · T70

**145,- €**  
bez DPH



# Systemy nástrčných klíčů



**V1917**, EAN 4047728019170

T sada nástrčných hlavíc

• Pro ruční manipulaci

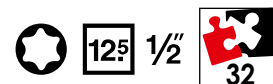

Jednotlivé položky od strany 155

XX	■	⊙	Provedení	SW
10 x	12.5 1/2	⊙		T20 · T25 · T27 · T30 · T40 · T45 · T50 · T55 · T60 · T70
10 x	12.5 1/2	⊙		T20 · T25 · T27 · T30 · T40 · T45 · T50 · T55 · T60 · T70
6 x	12.5 1/2	⊙		T40 · T45 · T50 · T55 · T60 · T70
6 x	12.5 1/2	⊙		T40 · T45 · T50 · T55 · T60 · T70

**129,50 €**  
bez DPH

**V1918**, EAN 4047728019187

Sada nástrčných hlavíc s vnitřním tisícíhranem (XZN)

• Pro ruční manipulaci

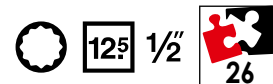

Jednotlivé položky od strany 155

XX	■	⊙	Provedení	SW
8 x	12.5 1/2	⊙		M5 · M6 · M8 · M9 · M10 · M12 · M14 · M16
7 x	12.5 1/2	⊙		M5 · M6 · M8 · M9 · M10 · M12 · M14
7 x	12.5 1/2	⊙		M5 · M6 · M8 · M10 · M12 · M14 · M9
4 x	12.5 1/2	⊙		M8 · M10 · M12 · M14

**129,50 €**  
bez DPH



**V1919**, EAN 4047728019194

Sada nástrčných hlavíc pro šrouby s vnitřním šestihranem

• Pro ruční manipulaci

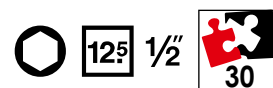

Jednotlivé položky od strany 154

XX	■	○	Provedení	SW
9 x	12.5 1/2	○		5 · 6 · 7 · 8 · 10 · 12 · 14 · 17 · 19 mm
8 x	12.5 1/2	○		5 · 6 · 7 · 8 · 10 · 11 · 12 · 13 mm
7 x	12.5 1/2	○		5 · 6 · 7 · 8 · 10 · 12 · 14 mm
6 x	12.5 1/2	○		5 · 6 · 7 · 8 · 10 · 12 mm

**129,50 €**  
bez DPH

**V2201**, EAN 4047728022019

Sada nástrčných hlavíc RIBE

• Pro ruční manipulaci

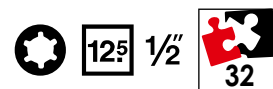

Jednotlivé položky od strany 157

XX	■	○	Provedení	SW
9 x	12.5 1/2	⊗		M5 · M6 · M7 · M8 · M9 · M10 · M12 · M13 · M14
9 x	12.5 1/2	⊗		M5 · M6 · M7 · M8 · M9 · M10 · M12 · M13 · M14
7 x	12.5 1/2	⊗		M8 · M9 · M10 · M10.3 · M12 · M13 · M14
7 x	12.5 1/2	⊗		M8 · M9 · M10 · M10.3 · M12 · M13 · M14

**142,50 €**  
bez DPH

# Systemy nástrčných klíčů



**V7917**, EAN 4047728**075831**

Sada nástrčných hlavíc T kulovou hlavou

- Úhel vychýlení: 20°
- Pro ruční manipulaci

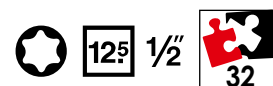

**NOVINKA**



Jednotlivé položky od strany 158

XX	■	⊙	Provedení	SW
8 x	12.5	1/2		T20 · T25 · T27 · T30 · T40 · T45 · T50 · T55
2 x	12.5	1/2		T60 · T70
10 x	12.5	1/2		T20 · T25 · T27 · T30 · T40 · T45 · T50 · T55 · T60 · T70
6 x	12.5	1/2		T40 · T45 · T50 · T55 · T60 · T70
6 x	12.5	1/2		T40 · T45 · T50 · T55 · T60 · T70

**143,- €**  
bez DPH

**V7919**, EAN 4047728**075817**

Sada nástrčných hlavíc s kulovou hlavou s vnitřním šestihranem

- Úhel vychýlení: 20°
- Pro ruční manipulaci

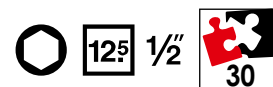

**NOVINKA**



Jednotlivé položky od strany 159

XX	■	⊙	Provedení	SW
7 x	12.5	1/2		5 · 6 · 7 · 8 · 10 · 12 · 14 mm
2 x	12.5	1/2		17 · 19 mm
8 x	12.5	1/2		5 · 6 · 7 · 8 · 10 · 11 · 12 · 13 mm
7 x	12.5	1/2		5 · 6 · 7 · 8 · 10 · 12 · 14 mm
6 x	12.5	1/2		5 · 6 · 7 · 8 · 10 · 12 mm

**143,- €**  
bez DPH



**V1898**, EAN 4047728018982

**Sada nástrčných hlavíc s Multiprofilem**

• Pro ruční manipulaci

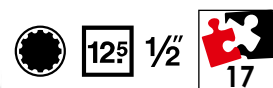

**Multiprofil**

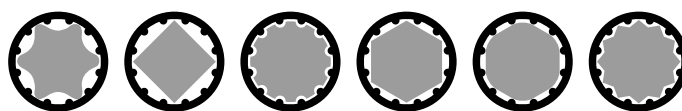

T-profil    4hran    Spline    6hran    Protočený 6hran    Dvojitý 6hran

*Jednotlivé položky od strany 154*

XX	■	●	Provedení	SW
17 x	12.5 1/2	●		10 · 11 · 12 · 13 · 14 · 15 · 16 · 17 · 18 · 19 · 20 · 21 · 22 · 24 · 27 · 30 · 32 mm



**Všechny nastavce vhodné pro 6 profilů**

**104,50 €**  
bez DPH

**V2404**, EAN 4047728024044

**Sada spirálových povolovacích nástrčných hlavíc**

• Manipulace s maticemi s protočenou hlavou (speciální profil)  
• Pro ruční manipulaci

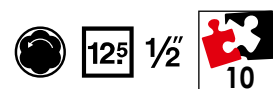

*Jednotlivé položky na straně 162*

XX	■	●	Provedení	SW
9 x	12.5 1/2	●		10 · 11 · 12 · 13 · 14 · 15 · 16 · 17 · 19 mm



**135,50 €**  
bez DPH

**V3741**, EAN 4047728**037419**

## Sada spirálových povolovacích nástrčných hlavíc

- Manipulace s maticemi s protočenou hlavou (speciální profil)
- Pro ruční manipulaci

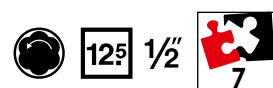

Jednotlivé položky na straně 162

XX	■	●	Provedení	SW
6 x	12.5 1/2	●		21 · 22 · 24 · 27 · 30 · 32 mm

**136,- €**  
bez DPH

**V5550S**, EAN 4047728**055819**

## Sada nástrčných hlavíc pro rázové utahováky · krátkých

- Povrch: fosfátováno
- Pro strojní manipulaci

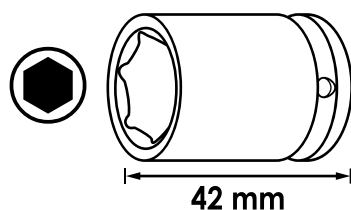
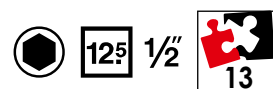

Jednotlivé položky na straně 162

XX	■	●	Provedení	SW
13 x	12.5 1/2	●		10 · 11 · 12 · 13 · 14 · 15 · 16 · 17 · 18 · 19 · 21 · 22 · 24 mm

**65,40 €**  
bez DPH



**V5550L**, EAN 4047728055505

Sada nástrčných hlavíc pro  
rázové utahováky · dlouhých

- Povrch: fosfátováno
- Pro strojní manipulaci

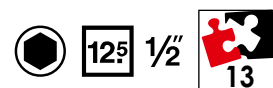

Jednotlivé položky na straně 162

XX	■	●	Provedení	SW
13 x	12.5 1/2	●		10 · 11 · 12 · 13 · 14 · 15 · 16 · 17 · 18 · 19 · 21 · 22 · 24 mm

**98,10 €**  
bez DPH

**V7017**, EAN 4047728064705

Sada nástrčných hlavíc pro rázový a  
strojový utahovák pro vnitřní profil T

- Povrch: fosfátováno
- Pro strojní manipulaci

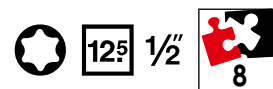

Jednotlivé položky na straně 164

XX	■	★	Provedení	SW
8 x	12.5 1/2	★		T30 · T40 · T45 · T50 · T55 · T60 · T70 · T80

**101,- €**  
bez DPH

# Systemy nástrčných klíčů



**V7019**, EAN 4047728**066372**

Sada nástrčných hlavíc pro rázový a strojový utahovák pro profil s vnitřním šestihranem

- Povrch: fosfátováno
- Pro strojní manipulaci

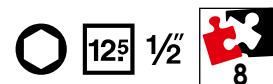

Jednotlivé položky na straně 164

XX	■	○	Provedení	SW
8 x	12.5 1/2	○		5 · 6 · 8 · 10 · 12 · 14 · 17 · 19 mm

**102,- €**  
bez DPH

**V7018**, EAN 4047728**066846**

Sada nástrčných hlavíc pro rázový a strojový utahovák vnitřní tisícíhnan (XZN)

- Povrch: fosfátováno
- Pro strojní manipulaci

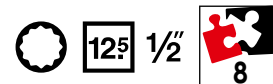

Jednotlivé položky na straně 164

XX	■	○	Provedení	SW
8 x	12.5 1/2	○		M5 · M6 · M8 · M10 · M12 · M14 · M16 · M18

**102,- €**  
bez DPH



**V6012**, EAN 4047728055826

## Jemnozubá přepínací ráčna

- Zalomené provedení
- Pořazeno plastem
- Spouštěcí tlačítko
- DIN 3122, ISO 3315
- 72 zubů
- 5° Úhel ovládání
- Pro ruční manipulaci

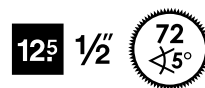

**48,35 €**  
bez DPH

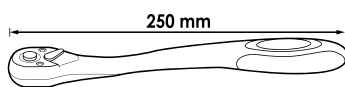

12 5/8

**V6012-REP**, EAN 4047728056533

## Opravná sada

- Opravná sada pro jemnozubou přepínací ráčnu V6012 · V6612



12,35 €  
bez DPH

**V6612**, EAN 4047728066464

## Teleskopická kloubová přepínací ráčna

- Výsuvná 350 – 490 mm
- Hlava otočná o 180° včetně aretace
- Spouštěcí tlačítko
- 72 zubů
- 5° Úhel ovládání
- Pro ruční manipulaci

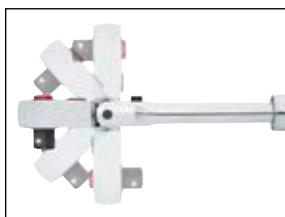

5 poloh s aretací



Nastavitelné na různé fixační body



**67,80 €**  
bez DPH

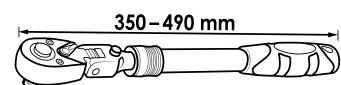

**V6012-REP**, EAN 4047728056533

## Opravná sada

- Opravná sada pro jemnozubou přepínací ráčnu V6012 · V6612



12,35 €  
bez DPH

**V4884**, EAN 4047728048842

## Kloubová rukojeř s přepínací ráčnou

- Čtyřhranný pohon s kulovou aretací
- DIN 3122
- 24 zubů
- 15° Úhel ovládání
- Pro ruční manipulaci



Robustní mechanismus ráčny s 24 zuby



180°

12 5/8

**83,85 €**  
bez DPH

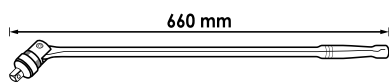

12 5/8

**V4884-01**, EAN 4047728073226

## Hlava ráčny



32,30 €  
bez DPH



**V4946-S**, EAN 4047728055369

## Jemnozubá přepínací ráčna · standardní

- Robustní se snadnou údržbou
- Uzavřený systém
- Snadno se čistí
- DIN 3122, ISO 3315
- 72 zubů
- 5° Úhel ovládání
- Pro ruční manipulaci



Uzavřený systém



Robustní celokovové provedení

12<sup>5</sup> 1/2"



**68,70 €**  
bez DPH

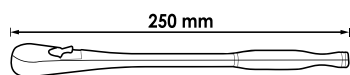

12<sup>5</sup> 1/2"

**V4946-REP**, EAN 4047728049498

## Opravná sada

- Opravná sada pro jemnozubé přepínací ráčny V4946 · V4946-S



**30,65 €**  
bez DPH

**V5437**, EAN 4047728054379

## 360° přepínací ráčna s otočnou rukojetí

- Použití ve stísněných oblastech
- Prostrčný čtyřhran pro pravý / levý provoz
- Rovněž možné standardní ovládání pomocí aretace
- Ovládání pouze pravotočivé
- 72 zubů
- 5° Úhel ovládání
- Pro ruční manipulaci



12<sup>5</sup> 1/2"



Hnací mechanismus v rukojeti

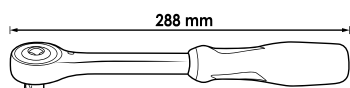

12<sup>5</sup> 1/2"

**Uvolňování a utahování šroubení pouze v aretovaném režimu!**

**70,80 €**  
bez DPH

**V7202-1**, EAN 4047728069113

## Přepínací ráčna

- Plochý profil nástrčné hlavice – přímé nasazení na matici/šroubení
- Robustní celistvá ocelová přepínací ráčna
- Provoz vlevo a vpravo
- Ergonomická rukojeť



12<sup>5</sup> 1/2"

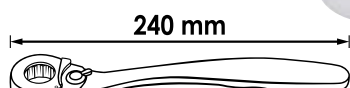

12<sup>5</sup> 1/2"

**54,15 €**  
bez DPH



**V2573N**, EAN 4047728**058391**

Kluzná rukojeť

12<sup>5</sup> 1/2"



**11,40 €**  
bez DPH

**V2667N**, EAN 4047728**058728**

Posuvný díl

12<sup>5</sup> 1/2"



**6,65 €**  
bez DPH

Nástrčná hlavice 6hran

12<sup>5</sup> 1/2"



VIGOR č.	SW	L mm	EAN 4047728+	€
V4709N	8 mm	38	058902	4,15
V2465N	10 mm	38	058186	4,15
V2598N	11 mm	38	058629	4,15
V2603N	12 mm	38	058650	4,15
V2599N	13 mm	38	058636	4,15
V2600N	14 mm	38	058643	4,15
V2561N	15 mm	38	058261	4,15
V2562N	16 mm	38	058278	4,15
V2563N	17 mm	38	058285	4,40
V2564N	18 mm	38	058292	4,40

VIGOR č.	SW	L mm	EAN 4047728+	€
V2565N	19 mm	38	058308	4,70
V2566N	20 mm	38	058315	5,05
V2567N	21 mm	38	058322	5,30
V2568N	22 mm	38	058339	5,60
V2569N	23 mm	38	058346	5,95
V2570N	24 mm	38	058353	6,35
V2571N	27 mm	42	058360	8,15
V2572N	30 mm	44	058377	9,35
V2574N	32 mm	44	058384	9,75

Nástrčná hlavice dvojitý šestíhran

12<sup>5</sup> 1/2"



VIGOR č.	SW	L mm	EAN 4047728+	€
V7512-8	8 mm	38	074339	4,15
V7512-10	10 mm	38	074346	4,15
V7512-11	11 mm	38	074353	4,15
V7512-12	12 mm	38	074360	4,15
V7512-13	13 mm	38	074377	4,15
V7512-14	14 mm	38	074384	4,15
V7512-15	15 mm	38	074391	4,15
V7512-16	16 mm	38	074407	4,15
V7512-17	17 mm	38	074414	4,40
V7512-18	18 mm	38	074421	4,40

VIGOR č.	SW	L mm	EAN 4047728+	€
V7512-19	19 mm	38	074438	4,70
V7512-20	20 mm	38	074445	5,05
V7512-21	21 mm	38	074452	5,30
V7512-22	22 mm	38	074469	5,60
V7512-23	23 mm	38	074476	5,95
V7512-24	24 mm	38	074483	6,35
V7512-27	27 mm	42	074490	8,15
V7512-30	30 mm	44	074506	9,35
V7512-32	32 mm	44	074513	9,75

## Nástrčná hlavice šestihran · dlouhá

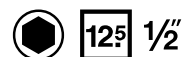

VIGOR č.	SW	L mm	EAN 4047728+	€
V2579N	10 mm	77	058445	7,40
V2580N	11 mm	77	058452	7,40
V2581N	12 mm	77	058469	6,60
V2584N	13 mm	77	058483	6,60
V2585N	14 mm	77	058490	6,50
V2586N	15 mm	77	058506	6,50
V2587N	16 mm	77	058513	6,85
V2588N	17 mm	77	058520	7,40
V2589N	18 mm	77	058537	7,50
V2590N	19 mm	77	058544	7,80
V2591N	22 mm	77	058551	8,55

## Nástrčná hlavice šestihran · superplochá

• Plochý profil nástrčné hlavice – přímé nasazení na matici/šroubení

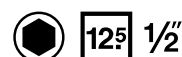

VIGOR č.	SW	EAN 4047728+	€	VIGOR č.	SW	EAN 4047728+	€
V7202-8	8 mm	069168	7,40	V7202-18	18 mm	069274	7,25
V7202-9	9 mm	069083	7,25	V7202-19	19 mm	069281	7,25
V7202-10	10 mm	069090	7,25	V7202-20	20 mm	069298	7,80
V7202-11	11 mm	069106	7,25	V7202-21	21 mm	069304	8,55
V7202-12	12 mm	069212	7,25	V7202-22	22 mm	069311	8,55
V7202-13	13 mm	069229	7,25	V7202-24	24 mm	069328	8,55
V7202-14	14 mm	069236	7,25	V7202-27	27 mm	069335	9,05
V7202-15	15 mm	069243	7,25	V7202-30	30 mm	069342	9,85
V7202-16	16 mm	069250	7,25	V7202-32	32 mm	069359	10,50
V7202-17	17 mm	069267	7,25				

## T nástrčná hlavice

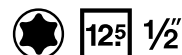

VIGOR č.	SW	L mm	EAN 4047728+	€	VIGOR č.	SW	L mm	EAN 4047728+	€
V2730	E10	38	027304	6,85	V2196	E18	38.2	021968	7,80
V2731	E11	38	027311	6,85	V2197	E20	38.2	021975	7,80
V2732	E12	38	027328	6,85	V2735	E22	38	027359	7,80
V2733	E14	38	027335	7,25	V2592N	E24	38	058568	8,55
V2734	E16	38	027342	7,25					

## Nástrčná hlavice na zapalovací svíčky

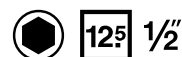

VIGOR č.	SW	L mm	EAN 4047728+	€
V2578N	16 mm	66	058438	6,85
V2582N	21 mm	66	058476	8,15



## Nástrčná hlavice s Multiprofilem

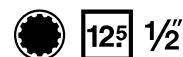

VIGOR č.	SW	L mm	EAN 4047728+	€
V1988	10 mm	38.1	019880	5,05
V1989	11 mm	38.1	019897	5,05
V1990	12 mm	38.1	019903	5,05
V1991	13 mm	38.1	019910	5,05
V1992	14 mm	38.1	019927	5,05
V1993	15 mm	38.1	019934	5,05
V1994	16 mm	38.1	019941	6,35
V1995	17 mm	38.1	019958	6,35
V1996	18 mm	38.1	019965	6,35

VIGOR č.	SW	L mm	EAN 4047728+	€
V1997	19 mm	38.1	019972	6,35
V1998	20 mm	38.1	019989	6,50
V1999	21 mm	38.1	019996	7,-
V2000	22 mm	38.1	020008	7,-
V2001	24 mm	40	020015	8,05
V2002	27 mm	42	020022	10,75
V2003	30 mm	45	020039	11,40
V2004	32 mm	45	020046	11,40

## Nástrčná hlavice pro šrouby s vnitřním šestihranem



VIGOR č.	SW	L mm	EAN 4047728+	€
V2101	5 mm	55	021012	7,65
V2102	6 mm	55	021029	7,65
V2103	7 mm	55	021036	7,65
V2104	8 mm	55	021043	7,65
V2105	10 mm	55	021050	7,65

VIGOR č.	SW	L mm	EAN 4047728+	€
V2106	12 mm	55	021067	7,65
V2107	14 mm	55	021074	7,65
V2069	17 mm	55	020695	9,45
V2070	19 mm	55	020701	9,45

## Nástrčná hlavice pro šrouby s vnitřním šestihranem

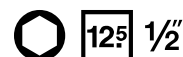

VIGOR č.	SW	L mm	EAN 4047728+	€
V2072	5 mm	100	020725	8,55
V2073	6 mm	100	020732	8,55
V2074	7 mm	100	020749	8,55
V2075	8 mm	100	020756	8,55

VIGOR č.	SW	L mm	EAN 4047728+	€
V2076	10 mm	100	020763	8,55
V2077	11 mm	100	020770	8,55
V2078	12 mm	100	020787	8,55
V2079	13 mm	100	020794	9,45

## Nástrčná hlavice pro šrouby s vnitřním šestihranem



VIGOR č.	SW	L mm	EAN 4047728+	€
V2080	5 mm	140	020800	9,45
V2081	6 mm	140	020817	9,45
V2082	7 mm	140	020824	9,45
V2083	8 mm	140	020831	9,45
V2084	10 mm	140	020848	9,45
V2085	12 mm	140	020855	9,45
V2086	14 mm	140	020862	10,35

## Nástrčná hlavice pro šrouby s vnitřním šestihranem



VIGOR č.	SW	L mm	EAN 4047728+	€
V2087	5 mm	200	020879	10,35
V2088	6 mm	200	020886	10,35
V2089	7 mm	200	020893	10,35
V2090	8 mm	200	020909	10,35
V2091	10 mm	200	020916	10,35
V2092	12 mm	200	020923	10,35

## Nástrčná hlavice s vnitřním tisícíhranem (XZN)



VIGOR č.	SW	L mm	EAN 4047728+	€
V2094	M5	55	020947	7,65
V2095	M6	55	020954	7,65
V2096	M8	55	020961	7,65
V2097	M9	55	020978	7,65

VIGOR č.	SW	L mm	EAN 4047728+	€
V2098	M10	55	020985	7,65
V2099	M12	55	020992	8,30
V2065	M14	55	020657	8,55
V2100	M16	55	021005	9,45

## Nástrčná hlavice s vnitřním tisícíhranem (XZN)

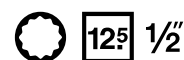

VIGOR č.	SW	L mm	EAN 4047728+	€
V2066	M5	100	020664	8,55
V2068	M6	100	020688	8,55
V2067	M8	100	020671	8,55
V2113	M9	100	021135	8,55
V2059	M10	100	020596	8,55
V2060	M12	100	020602	8,55
V2121	M14	100	021210	9,45

## Nástrčná hlavice s vnitřním tisícíhranem (XZN)

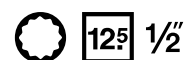

VIGOR č.	SW	L mm	EAN 4047728+	€
V2122	M5	140	021227	9,45
V2124	M6	140	021241	9,45
V2123	M8	140	021234	9,45
V2126	M9	140	021265	9,45
V2128	M10	140	021289	9,45
V2129	M12	140	021296	9,45
V2132	M14	140	021326	10,35

## Nástrčná hlavice s vnitřním tisícíhranem (XZN)



VIGOR č.	SW	L mm	EAN 4047728+	€
V2133	M8	200	021333	10,35
V2134	M10	200	021340	10,35
V2135	M12	200	021357	10,35
V2137	M14	200	021371	11,50

## T nástrčná hlavice

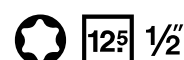

VIGOR č.	SW	L mm	EAN 4047728+	€
V2151	T20	55	021517	7,65
V2152	T25	55	021524	7,65
V2153	T27	55	021531	7,65
V2154	T30	55	021548	7,65
V2155	T40	55	021555	7,65

VIGOR č.	SW	L mm	EAN 4047728+	€
V2156	T45	55	021562	7,65
V2157	T50	55	021579	7,65
V2158	T55	55	021586	7,65
V2159	T60	55	021593	7,65
V2160	T70	55	021609	8,55

## T nástrčná hlavice

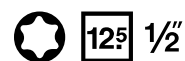

VIGOR č.	SW	L mm	EAN 4047728+	€
V2161	T20	100	021616	8,55
V2162	T25	100	021623	8,55
V2163	T27	100	021630	8,55
V2165	T30	100	021654	8,55
V2167	T40	100	021678	8,55

VIGOR č.	SW	L mm	EAN 4047728+	€
V2168	T45	100	021685	8,55
V2169	T50	100	021692	8,55
V2170	T55	100	021708	8,55
V2171	T60	100	021715	8,55
V2172	T70	100	021722	9,45

## T nástrčná hlavice

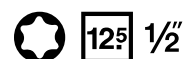

VIGOR č.	SW	L mm	EAN 4047728+	€
V2173	T40	140	021739	9,45
V2174	T45	140	021746	9,45
V2175	T50	140	021753	9,45
V2176	T55	140	021760	9,45
V2177	T60	140	021777	9,45
V2178	T70	140	021784	10,35

## T nástrčná hlavice

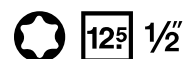

VIGOR č.	SW	L mm	EAN 4047728+	€
V2179	T40	200	021791	10,35
V2180	T45	200	021807	10,35
V2181	T50	200	021814	10,35
V2182	T55	200	021821	10,35
V2183	T60	200	021838	10,35
V2184	T70	200	021845	11,50

## T-Plus nástrčná hlavice

**NOVINKA**

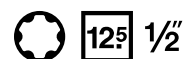

VIGOR č.	SW	EAN 4047728+	€
V7055-IP40	T40+	078344	7,55
V7055-IP45	T45+	078351	7,55
V7055-IP50	T50+	078368	7,55
V7055-IP55	T55+	078375	7,55
V7055-IP60	T60+	078382	7,55

## T-Plus nástrčná hlavice

**NOVINKA**

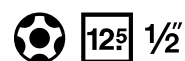

VIGOR č.	SW	EAN 4047728+	€
V7055-IPR40	T40+H	078467	8,15
V7055-IPR45	T45+H	078474	8,15
V7055-IPR50	T50+H	078481	8,15
V7055-IPR55	T55+H	078498	8,15
V7055-IPR60	T60+H	078504	8,15

## T nástrčná hlavice



**NOVINKA**



VIGOR č.	SW	EAN 4047728+	€
V7055-T40H	T40H	078511	7,55
V7055-T45H	T45H	078528	7,55
V7055-T50H	T50H	078535	7,55
V7055-T55H	T55H	078542	7,55
V7055-T60H	T60H	078559	7,55

## Nástrčná hlavice RIBE

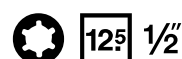

VIGOR č.	SW	L mm	EAN 4047728+	€
V2202	M5	55	022026	7,65
V2203	M6	55	022033	7,65
V2204	M7	55	022040	7,65
V2205	M8	55	022057	7,65
V2206	M9	55	022064	7,65

VIGOR č.	SW	L mm	EAN 4047728+	€
V2207	M10	55	022071	7,65
V2208	M12	55	022088	7,65
V2209	M13	55	022095	8,55
V2210	M14	55	022101	8,55

## Nástrčná hlavice RIBE

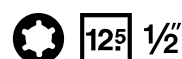

VIGOR č.	SW	L mm	EAN 4047728+	€
V2211	M5	100	022118	8,55
V2212	M6	100	022125	8,55
V2213	M7	100	022132	8,55
V2214	M8	100	022149	8,55
V2215	M9	100	022156	8,55

VIGOR č.	SW	L mm	EAN 4047728+	€
V2216	M10	100	022163	8,55
V2217	M12	100	022170	8,55
V2218	M13	100	022187	9,45
V2219	M14	100	022194	9,45

## Nástrčná hlavice RIBE

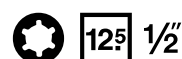

VIGOR č.	SW	L mm	EAN 4047728+	€
V2220	M8	140	022200	9,45
V2221	M9	140	022217	9,45
V2222	M10	140	022224	9,45
V2223	M10,3	140	022231	9,45
V2224	M12	140	022248	10,35
V2225	M13	140	022255	10,35
V2226	M14	140	022262	10,35



## Nástrčná hlavice RIBE

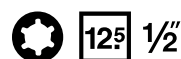

VIGOR č.	SW	L mm	EAN 4047728+	€
V2227	M8	200	022279	10,35
V2228	M9	200	022286	10,35
V2229	M10	200	022293	10,35
V2230	M10.3	200	022309	10,35
V2231	M12	200	022316	10,35
V2232	M13	200	022323	11,50
V2233	M14	200	022330	11,50

## T nástrčná hlavice s kulovou hlavou

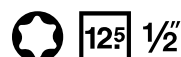

VIGOR č.	SW	L mm	EAN 4047728+	€	VIGOR č.	SW	L mm	EAN 4047728+	€
V7055-T20	T20	55	075954	9,15	V7055-T40	T40	55	075992	9,15
V7055-T25	T25	55	075961	9,15	V7055-T45	T45	55	076005	9,15
V7055-T27	T27	55	075978	9,15	V7055-T50	T50	55	076012	9,15
V7055-T30	T30	55	075985	9,15	V7055-T55	T55	55	076029	9,15

## T nástrčná hlavice s kulovou hlavou

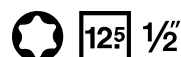

VIGOR č.	SW	L mm	EAN 4047728+	€
V7075-T60	T60	75	076036	9,15
V7075-T70	T70	75	076043	11,10

## T nástrčná hlavice s kulovou hlavou

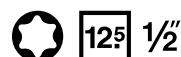

VIGOR č.	SW	L mm	EAN 4047728+	€	VIGOR č.	SW	L mm	EAN 4047728+	€
V7100-T20	T20	100	076050	9,15	V7100-T45	T45	100	076104	9,15
V7100-T25	T25	100	076067	9,15	V7100-T50	T50	100	076234	9,15
V7100-T27	T27	100	076074	9,15	V7100-T55	T55	100	076241	9,15
V7100-T30	T30	100	076081	9,15	V7100-T60	T60	100	076258	11,10
V7100-T40	T40	100	076098	9,15	V7100-T70	T70	100	076265	10,-

## T nástrčná hlavice s kulovou hlavou

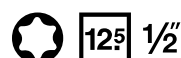

VIGOR č.	SW	L mm	EAN 4047728+	€
V7140-T40	T40	140	076272	10,-
V7140-T45	T45	140	076289	10,-
V7140-T50	T50	140	076296	10,-
V7140-T55	T55	140	076302	10,-
V7140-T60	T60	140	076319	11,10
V7140-T70	T70	140	076326	11,10



## T nástrčná hlavice s kulovou hlavou



VIGOR č.	SW	L mm	EAN 4047728+	€
V7200-T40	T40	200	076333	11,10
V7200-T45	T45	200	076340	11,10
V7200-T50	T50	200	076357	10,80
V7200-T55	T55	200	076364	11,10
V7200-T60	T60	200	076371	11,10
V7200-T70	T70	200	076388	11,10

## Nástrčná hlavice pro šrouby s vnitřním šestihranem

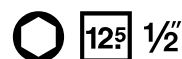

VIGOR č.	SW	L mm	EAN 4047728+	€
V7055-H5	5 mm	55	076395	8,15
V7055-H6	6 mm	55	076401	8,15
V7055-H7	7 mm	55	076418	8,15
V7055-H8	8 mm	55	076425	8,15
V7055-H10	10 mm	55	076432	8,15
V7055-H12	12 mm	55	076449	8,15
V7055-H14	14 mm	55	076456	8,15

## Nástrčná hlavice s vnitřním šestihranem

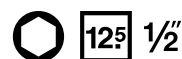

VIGOR č.	SW	L mm	EAN 4047728+	€
V7075-H17	17 mm	75	076463	10,-
V7075-H19	19 mm	75	076470	11,10

## Nástrčná hlavice pro šrouby s vnitřním šestihranem



VIGOR č.	SW	L mm	EAN 4047728+	€
V7100-H5	5 mm	100	076487	8,15
V7100-H6	6 mm	100	076517	8,15
V7100-H7	7 mm	100	076524	8,15
V7100-H8	8 mm	100	076531	8,15
V7100-H10	10 mm	100	076548	9,15
V7100-H11	11 mm	100	076555	9,15
V7100-H12	12 mm	100	076562	9,15
V7100-H13	13 mm	100	076579	9,15

## Nástrčná hlavice pro šrouby s vnitřním šestihranem

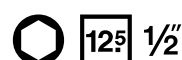

VIGOR č.	SW	L mm	EAN 4047728+	€
V7140-H5	5 mm	140	076586	8,15
V7140-H6	6 mm	140	076593	8,15
V7140-H7	7 mm	140	076609	8,15
V7140-H8	8 mm	140	076616	8,15
V7140-H10	10 mm	140	076623	8,15
V7140-H12	12 mm	140	076630	9,15
V7140-H14	14 mm	140	076647	11,10



## Nástrčná hlavice pro šrouby s vnitřním šestihranem

12<sup>5</sup> 1/2



VIGOR č.	SW	L mm	EAN 4047728+	€
V7200-H5	5 mm	200	076654	11,10
V7200-H6	6 mm	200	076661	11,10
V7200-H7	7 mm	200	076678	11,10
V7200-H8	8 mm	200	076685	11,10
V7200-H10	10 mm	200	076692	9,15
V7200-H12	12 mm	200	076708	11,10

## Univerzální kloub

12<sup>5</sup> 1/2 12<sup>5</sup> 1/2



VIGOR č.	L mm	EAN 4047728+	€
V2575N	75	058407	10,25

## Univerzální kloub

12<sup>5</sup> 1/2 12<sup>5</sup> 1/2



VIGOR č.	EAN 4047728+	€
V7202-3	069137	9,35

## Prodloužení

12<sup>5</sup> 1/2 12<sup>5</sup> 1/2



VIGOR č.	L mm	EAN 4047728+	€
V2576N	125	058414	6,55
V2577N	250	058421	10,85
V4398N	750	058896	49,90

## Otáčivé prodloužení

- K manipulaci se šroubovými spoji v úzkém prostoru a k obcházení rušivých hran
- Kulovitý, kónický vnější čtyřhran

12<sup>5</sup> 1/2 12<sup>5</sup> 1/2



VIGOR č.	L mm	EAN 4047728+	€
V4317	50	043175	7,45
V4318	75	043182	7,80
V4319	250	043199	13,90

## Prodloužení

**12<sup>5</sup>** 1/2 **12<sup>5</sup>** 1/2



VIGOR č.	mm	EAN 4047728+	€
V7202-4	125	069144	11,55
V7202-5	250	069151	14,60

## Adaptér

**10** 3/8 **12<sup>5</sup>** 1/2



VIGOR č.	mm	EAN 4047728+	€
V2109	36	021098	5,35

## Adaptér

**20** 3/4 **12<sup>5</sup>** 1/2



VIGOR č.	mm	EAN 4047728+	€
V2110	46	021104	7,45

## Adaptér na bity

**8** 5/16 **12<sup>5</sup>** 1/2



VIGOR č.	mm	EAN 4047728+	€
V2647N	37	058711	3,75

## Čtyřhranný adaptér

◆ 22 mm

**12<sup>5</sup>** 1/2



VIGOR č.	EAN 4047728+	€
V7202-2	069120	13,40



## Nástrčná hlavice pro rázový utahovák · krátká

- Povrch: fosfátováno
- Pro strojní manipulaci

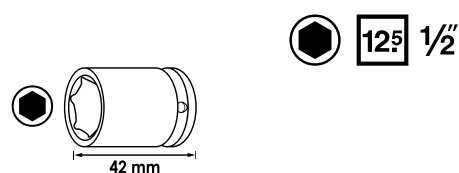

VIGOR č.	SW	EAN 4047728+	€
V5550S-10	10 mm	056175	5,45
V5550S-11	11 mm	056182	5,45
V5550S-12	12 mm	056199	5,45
V5550S-13	13 mm	056205	5,45
V5550S-14	14 mm	056212	5,45
V5550S-15	15 mm	056229	5,45
V5550S-16	16 mm	056236	5,45
V5550S-17	17 mm	056243	5,45
V5550S-18	18 mm	056250	5,60
V5550S-19	19 mm	056267	5,60
V5550S-21	21 mm	056274	6,20
V5550S-22	22 mm	056281	6,20
V5550S-24	24 mm	056298	6,60

## Nástrčná hlavice pro rázový utahovák · dlouhá

- Povrch: fosfátováno
- Pro strojní manipulaci

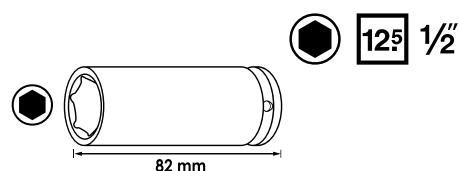

VIGOR č.	SW	EAN 4047728+	€
V5550L-10	10 mm	056045	8,05
V5550L-11	11 mm	056052	8,05
V5550L-12	12 mm	056069	8,05
V5550L-13	13 mm	056076	8,05
V5550L-14	14 mm	056083	8,05
V5550L-15	15 mm	056090	8,05
V5550L-16	16 mm	056106	8,45
V5550L-17	17 mm	056113	8,45
V5550L-18	18 mm	056120	8,45
V5550L-19	19 mm	056137	8,45
V5550L-21	21 mm	056144	9,05
V5550L-22	22 mm	056151	9,45
V5550L-24	24 mm	056168	10,75

## Spirálová povolovací nástrčná hlavice

- Manipulace s maticemi s protočnou hlavou (speciální profil)



VIGOR č.	SW	L mm	EAN 4047728+	€
V2405	10 mm	34	024051	18,65
V2402	11 mm	34	024020	18,65
V2406	12 mm	34	024068	18,65
V2407	13 mm	34	024075	18,65
V2401	14 mm	34	024013	18,65
V2408	15 mm	34	024082	18,65
V2403	16 mm	34	024037	18,65
V2409	17 mm	34	024099	18,65
V2410	19 mm	34	024105	18,65
V3742	21 mm	34	037426	20,70
V3743	22 mm	34	037433	22,-
V3744	24 mm	34	037440	23,40
V3745	27 mm	34	037457	27,55
V3746	30 mm	34	037464	31,70
V3747	32 mm	34	037471	34,90

## Nástrčná hlavice pro rázový utahovák (dvojitý 6hr.) · krátká

- Nástrčná hlavice s extra tenkou stěnou pro šroubové spoje kloubového hřídele v náboji kola
- Otvor pro pojistný kolík nebo pojistnou pružinu a drážku pro O-kroužek
- Přizpůsobeno prostorovým podmínkám v náboji kola
- Pro např.
  - VW Touareg r. v. 2003 →
  - AUDI A4 r. v. 2001 → · A6 r. v. 2005 → · A8 r. v. 2003 → · Q7 r. v. 2007 →
  - Další modely
- Pro strojní manipulaci

● 32 mm

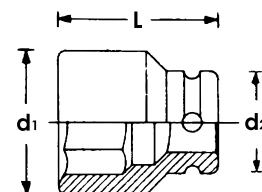
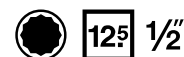

VIGOR č.	d1 mm	d2 mm	SW	L mm	EAN	€
V4477	44.4	30	32 mm	50	4047728+	17,20

## Nástrčná hlavice pro rázový utahovák (dvojitý 6hr.) · krátká

- Nástrčná hlavice s extra tenkou stěnou pro šroubové spoje kloubového hřídele v náboji kola
- Otvor pro pojistný kolík nebo pojistnou pružinu a drážku pro O-kroužek
- Přizpůsobeno prostorovým podmínkám v náboji kola
- Např. pro: OPEL Corsa D r. v. 2006 →, Adam r. v. 2012 →, Mokka r. v. 2012 → · CHEVROLET/GMC Trax r. v. 2013 →
- Další modely
- Rovněž pro vozidla BMW · SEAT a VW
- Pro strojní manipulaci

● 36 mm

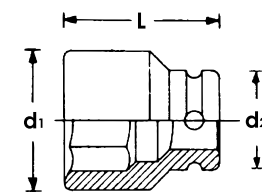
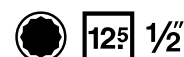

VIGOR č.	d1 mm	d2 mm	SW	L mm	EAN	€
V4478	46.9	30	36 mm	50	044783	19,25



## Nástrčná hlavice pro rázový a strojový utahovák

- Povrch: fosfátováno
- Pro strojní manipulaci



VIGOR č.	SW	L mm	EAN 4047728+	€
V7017-T30	T30	78	066389	12,55
V7017-T40	T40	78	066396	12,55
V7017-T45	T45	78	066402	12,55
V7017-T50	T50	78	066419	12,55
V7017-T55	T55	78	066426	12,55
V7017-T60	T60	78	066242	12,55
V7017-T70	T70	78	066259	12,55
V7017-T80	T80	78	066266	13,70

## Nástrčná hlavice pro rázový a strojový utahovák

- Povrch: fosfátováno
- Pro strojní manipulaci



VIGOR č.	SW	L mm	EAN 4047728+	€
V7018-M5	M5	78	066273	13,20
V7018-M6	M6	78	066280	13,20
V7018-M8	M8	78	066297	13,20
V7018-M10	M10	78	066303	13,20
V7018-M12	M12	78	066518	13,20
V7018-M14	M14	78	066525	13,20
V7018-M16	M16	78	066532	13,20
V7018-M18	M18	78	066549	14,75

## Nástrčná hlavice pro rázový a strojový utahovák

- Povrch: fosfátováno
- Pro strojní manipulaci



VIGOR č.	SW	L mm	EAN 4047728+	€
V7019-H5	5 mm	78	066556	12,55
V7019-H6	6 mm	78	066563	12,55
V7019-H8	8 mm	78	066570	12,55
V7019-H10	10 mm	78	066587	12,55
V7019-H12	12 mm	78	066594	12,55
V7019-H14	14 mm	78	066600	12,55
V7019-H17	17 mm	78	066617	12,55
V7019-H19	19 mm	78	066624	12,55

# Systemy nástrčných klíčů



**V2318N**, EAN 4047728**059299**

## Sada nástrčných klíčů

- 24 zubů
- 15° Úhel ovládání
- Pro ruční manipulaci

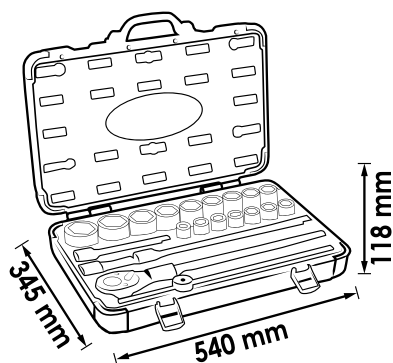
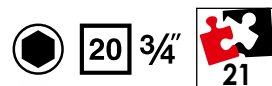

xx			Provedení	SW
16 x	20 3/4	●		19 · 21 · 22 · 23 · 24 · 26 · 27 · 28 · 30 · 32 · 34 · 36 · 38 · 41 · 46 · 50 mm
1 x	-	20 3/4		500 mm
1 x	20 3/4	20 3/4		100 mm
1 x	20 3/4	20 3/4		200 mm
1 x	20 3/4	20 3/4		400 mm
1 x	-	20 3/4		450 mm

**336,50 €**  
bez DPH

## Přepínací ráčna

- 24 zubů
- 15° Úhel ovládání
- Pro ruční manipulaci

**20 3/4**



VIGOR č.	L mm	EAN	€
<b>V2319N</b>	500	4047728+ 059282	107,-

## Kluzná rukojeť

- Pro ruční manipulaci

**20 3/4**



VIGOR č.	L mm	EAN	€
<b>V2322N</b>	450	4047728+ 057158	37,85

## Adaptér

**12<sup>5</sup> 1/2 20 3/4**



VIGOR č.	L mm	EAN	€
<b>V2111</b>	50	4047728+ 021111	14,45



## Prodloužení

20 3/4" 20 3/4"



VIGOR č.	L mm	EAN 4047728+	€
V2320N	100	057561	19,50
V2321N	200	057578	23,80
V2317N	400	057554	31,45

## Nástrčná hlavice

20 3/4"



VIGOR č.	SW	L mm	EAN 4047728+	€
V2323N	19 mm	50	057165	12,25
V2324N	21 mm	50	057172	12,25
V2325N	22 mm	50	057189	12,25
V2326N	23 mm	50	057196	12,25
V2327N	24 mm	50	057202	12,25
V2328N	26 mm	50	057615	12,25
V2329N	27 mm	52	057622	14,40
V2256N	28 mm	52	057059	16,-
V2924N	30 mm	54	057639	23,90
V2331N	32 mm	56	057646	17,65
V2332N	34 mm	58	057653	21,-
V2333N	36 mm	58	057677	22,95
V2334N	38 mm	60	057684	22,95
V2337N	41 mm	64	057721	24,75
V2336N	46 mm	68	057707	26,05
V2335N	50 mm	68	057691	27,85

## V5024, EAN 4047728050241

### Sada nástrčných hlavíc pro rázové uťahováky

- Nástrčné hlavice s extra tenkou stěnou pro šroubové spoje hnacího hřídele v náboji kola
- Přizpůsobeno prostorovým podmínkám v náboji kola
- Mimo jiné pro:
  - Otvor klíče 24: VW Touran r. v. 2006 →
  - Otvor klíče 30: VW Passat C, Golf 4, Polo, New Beetle · AUDI TT · ŠKODA Octavia, Superb, Fabia
  - Otvor klíče 32: VW Touareg r. v. 2003 →
  - Otvor klíče 36: BMW řada 3 · řada 5 · řada 7 · SEAT Ibiza · VW Polo, Golf Plus · OPEL Corsa D · Adam · Mokka · CHEVROLET Trax r. v. → 2013 · FIAT 500 · Grande Punto · Punto Evo r. v. → 2005 · FORD Ka · MERCEDES-BENZ řída S · JAGUAR XJ40 · XJ181
- Pro strojní manipulaci

20 3/4" 4



VIGOR č.	d1 mm	d2 mm	SW	L mm	EAN 4047728+	€
V5025	44.3	35	24 mm	44	050258	25,80
V5026	44.3	42	30 mm	50	050265	26,75
V5182	44.3	44.3	32 mm	50	051828	28,-
V5183	44.3	46.9	36 mm	50	051835	30,30

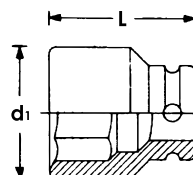

**119,- €**  
bez DPH



## V7212, EAN 4047728072120

### Sada nástrčných hlavíc pro rázový a strojový utahovák

- Běžná šroubení vozidel VAG, např. nosiče brzd, centrální hnací hřídele, tlumiče nárazu nebo šroubované jednotky ložisek kol
- Povrch: mořeno, olejováno
- Pro strojní manipulaci

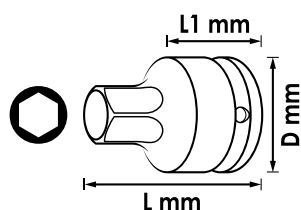
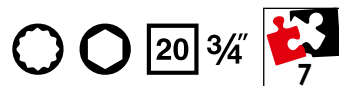

VIGOR č.	d2 mm	SW	L1 mm	L mm	EAN 4047728+	€
V7212-H14	44	14 mm	30	60	072168	32,40
V7212-H17	44	17 mm	30	60	072175	32,40
V7212-H19	44	19 mm	30	60	072182	32,40
V7212-H21	44	21 mm	30	60	072199	32,40
V7212-M14	44	M14	30	60	072137	32,40
V7212-M16	44	M16	30	60	072144	32,40
V7212-M18	44	M18	30	60	072151	32,40

**115,50 €**  
bez DPH

## V6039, EAN 4047728055857

### Sada jemnozubých přepínacích ráčien

- Zalomené provedení
- Pořazeno plastem
- Spouštěcí tlačítko
- Obsah:
  - V6014 6.3 1/4"
  - V6012 12.5 1/2"
- DIN 3122, ISO 3315
- 72 zubů
- 5° Úhel ovládání
- Pro ruční manipulaci



Se spouštěcím tlačítkem

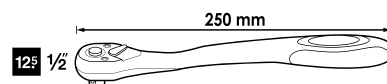
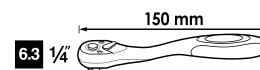

**80,40 €**  
bez DPH

**V5505**, EAN 4047728055055

## Sada kloubových kusů pro rázový utahovák

- Pro práci na těžko přístupných místech a pro vyhnutí se rušivým hranám
- Otvor pro pojistný kolík nebo pojistnou pružinu a drážku pro O-kroužek
- Pro strojní manipulaci

6.3 1/4 10 3/8 12<sup>5</sup> 1/2 6.3 1/4 10 3/8 12<sup>5</sup> 1/2



VIGOR č.	EAN 4047728+	€
V5505-1/4	055062	11,55
V5505-3/8	055079	14,05
V5505-1/2	055086	16,80

**43,20 €**  
bez DPH

**V1293**, EAN 4047728012935

## Sada adaptérů

- Pro ruční manipulaci

6.3 1/4 10 3/8 12<sup>5</sup> 1/2 20 3/4 6.3 1/4 10 3/8 12<sup>5</sup> 1/2 20 3/4



### Jednotlivé položky od strany 127

xx	■	■	Provedení	SW
1 x	6.3 1/4	10 3/8		26 mm
1 x	10 3/8	6.3 1/4		27 mm
1 x	10 3/8	12 <sup>5</sup> 1/2		36 mm
1 x	12 <sup>5</sup> 1/2	10 3/8		36 mm
1 x	12 <sup>5</sup> 1/2	20 3/4		46 mm
1 x	20 3/4	12 <sup>5</sup> 1/2		50 mm

**39,60 €**  
bez DPH

# Systemy nástrčných klíčů



**V2687**, EAN 4047728026871

Sada T nástrčných hlavíc

• Pro ruční manipulaci

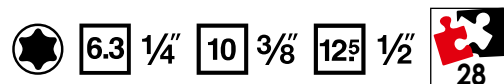

Jednotlivé položky od strany 123

XX	■	⊙	Provedení	SW
7 x	6.3 1/4	⊙		E4 · E5 · E6 · E7 · E8 · E10 · E11
12 x	10 3/8	⊙		E4 · E5 · E6 · E7 · E8 · E10 · E11 · E12 · E14 · E16 · E18 · E20
9 x	12.5 1/2	⊙		E10 · E11 · E12 · E14 · E16 · E18 · E20 · E22 · E24

**82,90 €**  
bez DPH

**V1781**, EAN 4047728017817

Sada T nástrčných hlavíc

• Pro ruční manipulaci

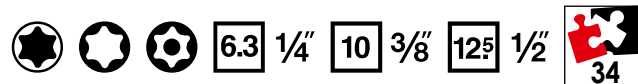

Jednotlivé položky od strany 123

XX	■	⊙	Provedení	SW
5 x	6.3 1/4	⊙		E4 · E5 · E6 · E7 · E8
1 x	6.3 1/4	⊙		T27
5 x	6.3 1/4	⊙		T9H · T10H · T15H · T25H · T30H
4 x	10 3/8	⊙		E10 · E12 · E14 · E16
4 x	10 3/8	⊙		T40 · T45 · T47 · T50
2 x	10 3/8	⊙		T45H · T50H
2 x	12.5 1/2	⊙		E18 · E20
2 x	12.5 1/2	⊙		T55 · T60
1 x	12.5 1/2	⊙		T55H

**74,40 €**  
bez DPH



**V7920**, EAN 4047728077781

## Sada nástrčných klíčů pro T-Plus

- T-plus profily jsou mimo jiné namontovány u BMW · VAG · MERCEDES-BENZ · AUDI · MAN · FORD · OPEL · MAZDA · TOYOTA · NISSAN · RENAULT · SUBARU · GM
- EP: Převodovky · spojky a setrvačníky
- IP: ložisko kol · motor · převodovka · nastavení vaček · setrvačný kotouč · kryt ozubeného řemenu
- IPR: motor · řídicí jednotka · alternátory · vnější zpětné zrcátko · PD vstříkovače · měřič hmotnosti nasávaného vzduchu



**NOVINKA**



**164,- €**  
bez DPH

### Jednotlivé položky od strany 123

XX	■	Provedení	SW
5 x	6.3 1/4		E4 · E5 · E6 · E7 · E8
4 x	10 3/8		E10 · E12 · E14 · E16
4 x	12.5 1/2		E18 · E20 · E22 · E24
7 x	6.3 1/4		T9 · T10 · T15 · T20 · T25 · T27 · T30
6 x	12.5 1/2		T40 · T45 · T50 · T55 · T60 · T70
7 x	6.3 1/4		T9H · T10H · T15H · T20H · T25H · T27H · T30H
5 x	12.5 1/2		T40H · T45H · T50H · T55H · T60H
13 x	10 3/8		EP4 · EP5 · EP6 · EP7 · EP8 · EP10 · EP12 · EP14 · EP16 · EP18 · EP20 · EP22 · EP24
7 x	6.3 1/4		IP8IP · T10IP · T15IP · T20IP · T25IP · T27IP · T30IP
5 x	12.5 1/2		T40IP · T45IP · T50IP · T55IP · T60IP
7 x	6.3 1/4		IP8IRP · T10IRP · T15IRP · T20IRP · T25IRP · T27IRP · T30IRP
5 x	12.5 1/2		T40IRP · T45IRP · T50IRP · T55IRP · T60IRP

Sada obsahuje všechny T-plus profily

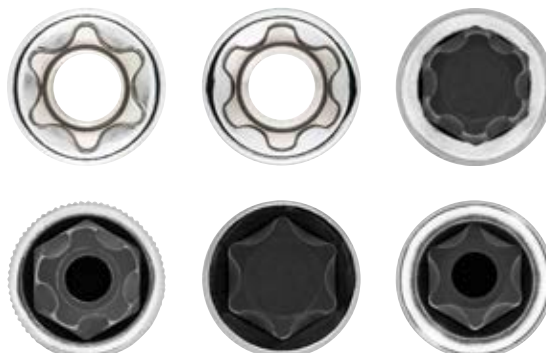

# Systemy nástrčných klíčů



**V1706N**, EAN 4047728056465

Sada nástrčných klíčů

• Pro ruční manipulaci

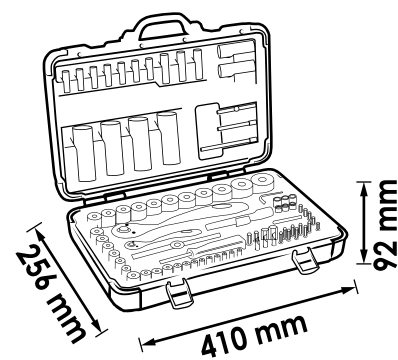

**179,- €**  
bez DPH

## Jednotlivé položky od strany 120

XX	■	□	Provedení	SW
4 x	8 5/16	⊕		T40 · T45 · T50 · T55
4 x	8 5/16	○		8 · 10 · 12 · 14 mm
2 x	8 5/16	⊕		PH3 · PH4
2 x	8 5/16	⊕		PZ3 · PZ4
3 x	8 5/16	⊖		1.6x8 · 2x12 · 1.6x10 mm
2 x	-	-	-	45.5 · 51 mm
1 x	-	○		2 mm
1 x	6.3 1/4	6.3 1/4		25 mm
1 x	125 1/2	8 5/16		37 mm
1 x	-	6.3 1/4		150 mm
1 x	6.3 1/4	6.3 1/4		110 mm
1 x	-	125 1/2		43.7 mm
4 x	6.3 1/4	○		3 · 4 · 5 · 6 mm
3 x	6.3 1/4	⊖		0.8x4 · 1x5.5 · 1.2x7 mm
2 x	6.3 1/4	⊕		PH1 · PH2
2 x	6.3 1/4	⊕		PZ1 · PZ2

XX	■	□	Provedení	SW
5 x	6.3 1/4	⊕		T10 · T15 · T20 · T25 · T30
18 x	125 1/2	○		10 · 11 · 12 · 13 · 14 · 15 · 16 · 17 · 18 · 19 · 20 · 21 · 22 · 23 · 24 · 27 · 30 · 32 mm
4 x	125 1/2	○		14 · 15 · 17 · 19 mm
13 x	6.3 1/4	○		4 · 4.5 · 5 · 5.5 · 6 · 7 · 8 · 9 · 10 · 11 · 12 · 13 · 14 mm
8 x	6.3 1/4	○		6 · 7 · 8 · 9 · 10 · 11 · 12 · 13 mm
1 x	-	6.3 1/4		150 mm
1 x	-	125 1/2		250 mm
1 x	6.3 1/4	6.3 1/4		40 mm
1 x	125 1/2	125 1/2		75 mm
1 x	6.3 1/4	6.3 1/4		50 mm
1 x	6.3 1/4	6.3 1/4		100 mm
1 x	6.3 1/4	6.3 1/4		145 mm
1 x	125 1/2	125 1/2		125 mm
1 x	125 1/2	125 1/2		250 mm
2 x	125 1/2	○		16 · 21 mm



**V2461N**, EAN 4047728056472

Sada nástrčných klíčů

• Pro ruční manipulaci

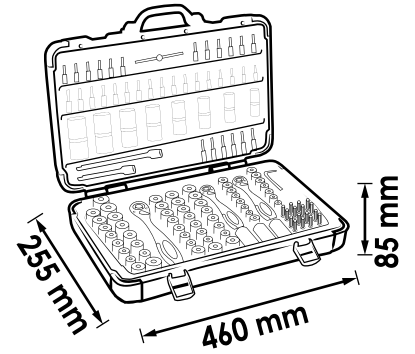
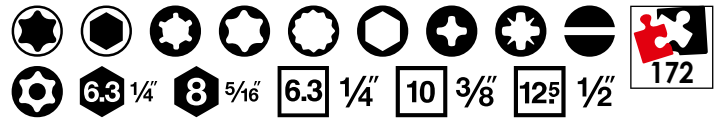

**192,-€**  
bez DPH

Jednotlivé položky od strany 120

XX	■		Provedení	SW
5 x	6.3 1/4	⊕		R5 · R6 · R7 · R8 · R9
3 x	6.3 1/4	⊕		T5 · T6 · T7
3 x	6.3 1/4	○		M5 · M6 · M8
9 x	6.3 1/4	⊕		T7H · T10H · T15H · T20H · T25H · T27H · T30H · T40H · T45H
6 x	8 5/16	⊕		T40 · T45 · T50 · T55 · T60 · T70
5 x	8 5/16	○		7 · 8 · 10 · 12 · 14 mm
2 x	8 5/16	⊕		PH3 · PH4
2 x	8 5/16	⊕		PZ3 · PZ4
3 x	8 5/16	⊖		1.6x8 · 1.6x10 · 2x12 mm
6 x	8 5/16	⊕		T40H · T45H · T50H · T55H · T60H · T70H
4 x	-	○		1.3 · 2 · 45.5 · 51 mm
1 x	6.3 1/4	6.3 1/4		25 mm
1 x	10 3/8	8 5/16		28 mm
1 x	12.5 1/2	8 5/16		37 mm
1 x	-	6.3 1/4		150 mm
1 x	6.3 1/4	6.3 1/4		110 mm
1 x	-	12.5 1/2		43.7 mm
4 x	6.3 1/4	○		3 · 4 · 5 · 6 mm
4 x	6.3 1/4	⊖		0.8x4 · 1x5.5 · 1.2x6.5 · 1.2x7 mm
3 x	6.3 1/4	⊕		PH0 · PH1 · PH2
3 x	6.3 1/4	⊕		PZ0 · PZ1 · PZ2
7 x	6.3 1/4	⊕		T9 · T10 · T15 · T20 · T25 · T27 · T30
6 x	6.3 1/4	⊕		T9H · T10H · T15H · T25H · T27H · T30H

XX	■		Provedení	SW
6 x	10 3/8	⊕		E10 · E11 · E12 · E14 · E16 · E18
6 x	10 3/8	○		10 · 11 · 12 · 13 · 14 · 15 mm
10 x	10 3/8	○		10 · 11 · 12 · 13 · 14 · 15 · 16 · 17 · 18 · 19 mm
17 x	12.5 1/2	○		10 · 11 · 12 · 13 · 14 · 15 · 16 · 17 · 18 · 19 · 20 · 21 · 22 · 24 · 27 · 30 · 32 mm
5 x	12.5 1/2	○		16 · 17 · 18 · 19 · 22 mm
2 x	12.5 1/2	⊕		E20 · E22
13 x	6.3 1/4	○		4 · 4.5 · 5 · 5.5 · 6 · 7 · 8 · 9 · 10 · 11 · 12 · 13 · 14 mm
7 x	6.3 1/4	○		4 · 5 · 6 · 7 · 8 · 9 · 10 mm
5 x	6.3 1/4	⊕		E4 · E5 · E6 · E7 · E8
1 x	-	6.3 1/4		150 mm
1 x	-	10 3/8		198 mm
1 x	-	12.5 1/2		250 mm
1 x	6.3 1/4	6.3 1/4		40 mm
1 x	10 3/8	10 3/8		50 mm
1 x	12.5 1/2	12.5 1/2		75 mm
1 x	6.3 1/4	6.3 1/4		50 mm
1 x	6.3 1/4	6.3 1/4		100 mm
1 x	10 3/8	10 3/8		125 mm
1 x	12.5 1/2	12.5 1/2		125 mm
1 x	12.5 1/2	12.5 1/2		250 mm
1 x	10 3/8	○		18 mm
2 x	12.5 1/2	○		16 · 21 mm

# Systemy nástrčných klíčů



V3277N, EAN 4047728056489

Sada nástrčných klíčů

• Pro ruční manipulaci

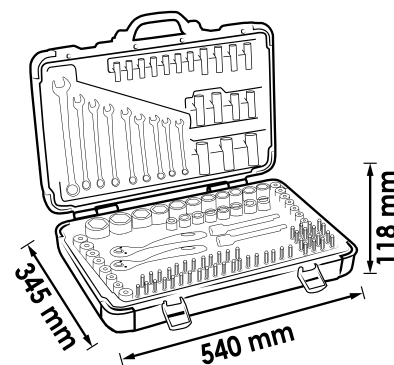

**306,- €**  
bez DPH

## Jednotlivé položky od strany 120

XX	■	Provedení	SW
3 x	6.3 1/4	PH1 · PH2 · PH3	
3 x	6.3 1/4	PZ1 · PZ2 · PZ3	
3 x	6.3 1/4	1 x 5.5 · 1 x 6 · 1.6 x 8 mm	
5 x	6.3 1/4	3 · 4 · 5 · 6 · 7 mm	
6 x	6.3 1/4	T15H · T20H · T25H · T27H · T30H · T40H	
10 x	6.3 1/4	T10 · T15 · T20 · T25 · T27 · T30 · T40 · T45 · T8 · T9	
4 x	8 5/16	7 · 8 · 10 · 12 mm	
3 x	8 5/16	1.6 x 8 · 1.6 x 10 · 2 x 12 mm	
3 x	8 5/16	PH2 · PH3 · PH4	
3 x	8 5/16	PZ2 · PZ3 · PZ4	
5 x	8 5/16	T40 · T45 · T50 · T55 · T60	
5 x	8 5/16	T40H · T45H · T50H · T55H · T60H	
4 x	8 5/16	R10 · R11 · R12 · R13	
2 x	8 5/16	M10 · M12	
1 x	-	6.3 1/4	200 mm
4 x	-	○	1.3 · 2 · 45.5 · 51 mm
12 x	-	● ●	8 · 9 · 10 · 11 · 12 · 13 · 14 · 15 · 17 · 19 · 22 · 24 mm
1 x	10 3/8	8 5/16	28 mm
1 x	12.5 1/2	8 5/16	37 mm
1 x	6.3 1/4	6.3 1/4	25 mm
1 x	-	6.3 1/4	150 mm
10 x	10 3/8	●	11 · 10 · 12 · 13 · 14 · 15 · 16 · 17 · 18 · 19 mm

XX	■	Provedení	SW
6 x	10 3/8	●	E18 · E16 · E14 · E12 · E11 · E10
6 x	10 3/8	●	10 · 11 · 12 · 13 · 14 · 15 mm
14 x	12.5 1/2	●	13 · 14 · 15 · 16 · 17 · 18 · 19 · 20 · 21 · 22 · 24 · 27 · 30 · 32 mm
3 x	12.5 1/2	●	E24 · E22 · E20
5 x	12.5 1/2	●	16 · 17 · 18 · 19 · 22 mm
13 x	6.3 1/4	●	4 · 4.5 · 5 · 5.5 · 6 · 7 · 8 · 9 · 10 · 11 · 12 · 13 · 14 mm
5 x	6.3 1/4	●	E8 · E7 · E6 · E5 · E4
7 x	6.3 1/4	●	4 · 5 · 6 · 7 · 8 · 9 · 10 mm
1 x	-	6.3 1/4	150 mm
1 x	-	10 3/8	198 mm
1 x	-	12.5 1/2	250 mm
1 x	12.5 1/2	12.5 1/2	75 mm
1 x	10 3/8	10 3/8	50 mm
1 x	6.3 1/4	6.3 1/4	40 mm
1 x	12.5 1/2	12.5 1/2	125 mm
1 x	10 3/8	10 3/8	125 mm
1 x	6.3 1/4	6.3 1/4	100 mm
1 x	6.3 1/4	6.3 1/4	50 mm
1 x	12.5 1/2	12.5 1/2	250 mm
2 x	12.5 1/2	●	21 · 16 mm
1 x	10 3/8	●	18 mm



**V4425N**, EAN 4047728058919

**Kufr s nářadím · univerzální**

• Kufr na nářadí včetně nářadí



**323,- €**  
bez DPH

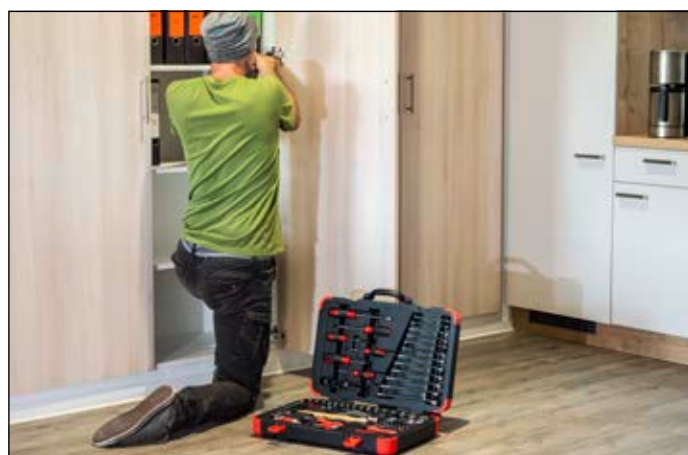
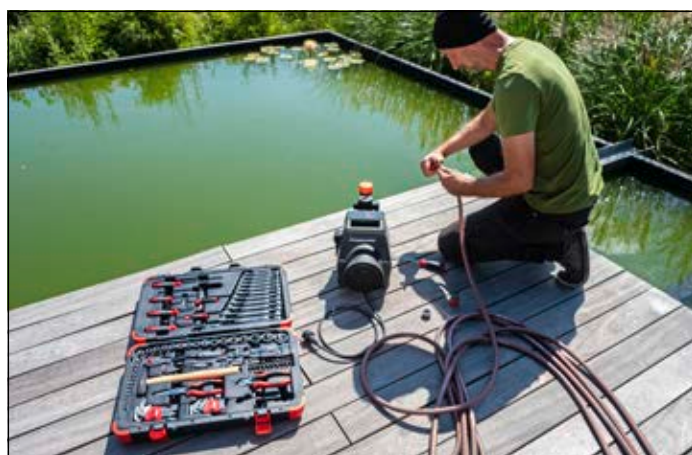

### Jednotlivé položky od strany 120

XX	■		Provedení	SW
12 x	-	●●		8 · 9 · 10 · 11 · 12 · 13 · 14 · 15 · 16 · 17 · 18 · 19 mm
4 x	-	●		0.6x3 · 0.8x4 · 1x5.5 · 1.2x6.5 mm
3 x	-	+		PH0 · PH1 · PH2
1 x	-	-		90 mm
1 x	-	-		160 mm
1 x	-	-		200 mm
1 x	-	-		300 g
1 x	6.3 1/4	6.3 1/4		100 mm
1 x	6.3 1/4	6.3 1/4		40 mm
11 x	6.3 1/4	●		4 · 5 · 5.5 · 6 · 7 · 8 · 9 · 10 · 11 · 12 · 13 mm
1 x	125 1/2	125 1/2		125 mm

XX	■		Provedení	SW
1 x	125 1/2	125 1/2		75 mm
16 x	125 1/2	●		10 · 11 · 12 · 13 · 14 · 15 · 16 · 17 · 19 · 20 · 21 · 22 · 24 · 27 · 30 · 32 mm
4 x	6.3 1/4	○		3 · 4 · 5 · 6 mm
3 x	6.3 1/4	●		0.8x4 · 1x5.5 · 1.2x6.5 mm
3 x	6.3 1/4	+		PH1 · PH2 · PH3
3 x	6.3 1/4	+		PZ1 · PZ2 · PZ3
6 x	6.3 1/4	●		T10 · T15 · T20 · T25 · T30 · T40
1 x	-	6.3 1/4		150 mm
1 x	-	125 1/2		250 mm
9 x	-	○		1.5 · 2 · 2.5 · 3 · 4 · 5 · 6 · 8 · 10 mm
9 x	-	●		T10 · T15 · T20 · T25 · T27 · T30 · T40 · T45 · T50



# Univerzální kufr s nářadím



**V2542**, EAN 4047728**025423**

Kufr s nářadím · univerzální

• Kufr na nářadí včetně nářadí



**478,50 €**  
bez DPH

VIGOR č.	Označení	EAN 4047728+	€
V2400	Kufr · prázdný	024006	70,25
V2464	Pěnová vložka · prázdná	024648	37,75

Jednotlivé položky od strany 120

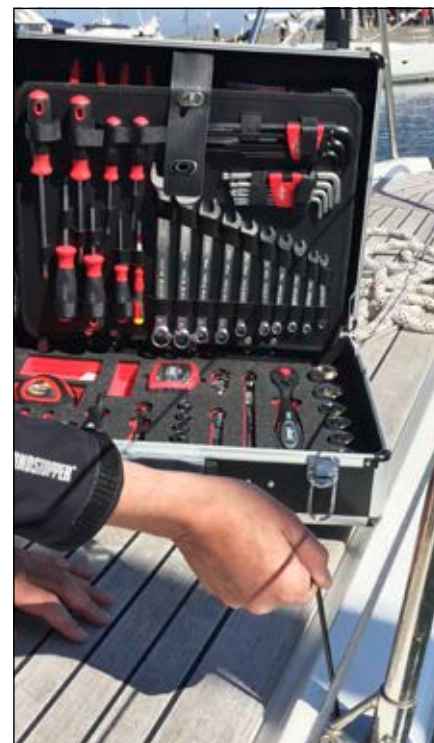

## Dvojitě ploché klíče

- Bezpečné držení v rukou od oleje díky neklouzavému povrchu
- Povrch: matně chromováno
- DIN 3110

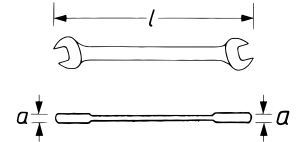

VIGOR č.	$\frac{a}{mm}$	SW	$\frac{L}{mm}$	EAN 4047728+	€	VIGOR č.	$\frac{a}{mm}$	SW	$\frac{L}{mm}$	EAN 4047728+	€
V1461N-6X7	3.4	6x7 mm	126	064903	2,45	V1461N-18X19	7.3	18x19 mm	220	064309	4,75
V1461N-8X9	3.6	8x9 mm	142	064187	2,45	V1461N-20X22	7.3	20x22 mm	232	064026	5,90
V1461N-10X11	4.5	10x11 mm	157	064200	2,95	V1461N-21X23	7.5	21x23 mm	246	064033	6,45
V1461N-12X13	5.1	12x13 mm	170	064231	3,25	V1461N-24X27	8.4	24x27 mm	265	064064	8,20
V1461N-14X15	5.4	14x15 mm	187	064262	3,50	V1461N-25X28	8.5	25x28 mm	275	064071	10,-
V1461N-16X17	6	16x17 mm	202	064286	3,85	V1461N-30X32	9.2	30x32 mm	298	064095	11,80

## V1461N, EAN 4047728064934

### Sada oboustranných plochých klíčů

- Bezpečné držení v rukou od oleje díky neklouzavému povrchu
- Povrch: matně chromováno
- DIN 3110



xx	Provedení	SW
12 x		6x7 · 8x9 · 10x11 · 12x13 · 14x15 · 16x17 · 18x19 · 20x22 · 21x23 · 24x27 · 25x28 · 30x32 mm

**75,60 €**  
bez DPH



## Očkoploché klíče

- Dlouhé provedení
- 15° zalomený očkový klíč
- Bezpečné držení v rukou od oleje díky neklouzavému povrchu
- Povrch: matně chromováno
- DIN 3113 tvar A, ISO 7738

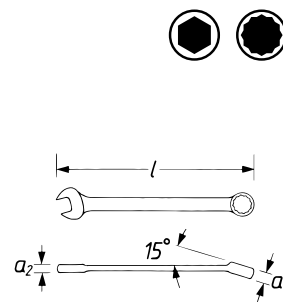

VIGOR č.	a1 mm	a2 mm	SW	l mm	EAN 4047728+	€	VIGOR č.	a1 mm	a2 mm	SW	l mm	EAN 4047728+	€
V4473N-6	4.8	3.4	6 mm	100	064439	2,40	V4473N-17	9.6	6.8	17 mm	210	064576	4,95
V4473N-7	5.4	3.5	7 mm	110	064446	2,50	V4473N-18	10.1	7.2	18 mm	220	064583	5,45
V4473N-8	5.5	3.8	8 mm	115	064453	2,60	V4473N-19	10.2	7.3	19 mm	230	064590	5,85
V4473N-9	6	4	9 mm	125	064460	2,70	V4473N-20	10.8	7.4	20 mm	240	064606	5,95
V4473N-10	6.3	4.5	10 mm	135	064477	2,80	V4473N-21	11.1	7.6	21 mm	245	064613	6,35
V4473N-11	6.8	4.9	11 mm	145	064484	2,90	V4473N-22	11.7	7.9	22 mm	248	064408	7,15
V4473N-12	7.2	5	12 mm	155	064491	3,20	V4473N-24	12.8	8.4	24 mm	270	064712	9,15
V4473N-13	8.3	5.6	13 mm	165	064507	3,40	V4473N-27	13.9	9.1	27 mm	300	064736	12,10
V4473N-14	8.5	5.7	14 mm	171	064514	3,80	V4473N-30	15.2	9.9	30 mm	330	064743	13,60
V4473N-15	9.2	6.1	15 mm	185	064323	4,10	V4473N-32	15.9	10.2	32 mm	350	064750	16,05
V4473N-16	9.3	6.5	16 mm	195	064569	4,85	V4473N-36	19.3	11.6	36 mm	400	064767	19,80

## V4472N, EAN 4047728064958

### Sada očkoplochých klíčů

- Dlouhé provedení
- 15° zalomený očkový klíč
- Bezpečné držení v rukou od oleje díky neklouzavému povrchu
- Povrch: matně chromováno
- DIN 3113 tvar A, ISO 7738



Provedení	SW
15 x	6 · 7 · 8 · 9 · 10 · 11 · 12 · 13 · 14 · 15 · 16 · 17 · 18 · 19 · 22 mm

**54,45 €** bez DPH

## V4473N, EAN 4047728064965

### Sada očkoplochých klíčů

- Dlouhé provedení
- 15° zalomený očkový klíč
- Bezpečné držení v rukou od oleje díky neklouzavému povrchu
- Povrch: matně chromováno
- DIN 3113 tvar A, ISO 7738



Provedení	SW
22 x	6 · 7 · 8 · 9 · 10 · 11 · 12 · 13 · 14 · 15 · 16 · 17 · 18 · 19 · 20 · 21 · 22 · 24 · 27 · 30 · 32 · 36 mm

**97,80 €** bez DPH

## Dvojitý očkový klíč

- Zakřivený v úhlu 15°
- Bezpečné držení v rukou od oleje díky neklouzavému povrchu
- Povrch: chromováno, leštěno
- DIN 838, ISO 10104

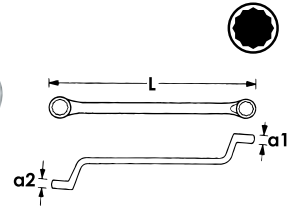

VIGOR č.	a1 mm	a2 mm	SW	L mm	EAN 4047728+	€	VIGOR č.	a1 mm	a2 mm	SW	L mm	EAN 4047728+	€
V1524N-6X7	5.8	5	6x7 mm	175	064774	2,80	V1524N-18X19	12.1	10.8	18x19 mm	268	064835	6,35
V1524N-8X9	7.7	6.7	8x9 mm	185	064781	3,45	V1524N-20X22	12.5	11.7	20x22 mm	292	064842	7,-
V1524N-10X11	8.4	7.4	10x11 mm	198	064798	3,90	V1524N-21X23	13.2	12.2	21x23 mm	315	064859	8,70
V1524N-12X13	8.4	9.1	12x13 mm	215	064804	4,75	V1524N-24X27	13.4	12.2	24x27 mm	328	064866	10,-
V1524N-14X15	10.4	9.5	14x15 mm	228	064811	5,25	V1524N-25X28	14.9	13.9	25x28 mm	342	064873	13,40
V1524N-16X17	10.8	10	16x17 mm	246	064828	5,80	V1524N-30X32	16	15.2	30x32 mm	370	064880	14,05

## V1524N, EAN 4047728064910

### Sada oboustranných očkových klíčů

- Zakřivený v úhlu 15°
- Bezpečné držení v rukou od oleje díky neklouzavému povrchu
- Povrch: chromováno, leštěno
- DIN 838, ISO 10104



xx	Provedení	SW
12 x		6x7 · 8x9 · 10x11 · 12x13 · 14x15 · 16x17 · 18x19 · 20x22 · 21x23 · 24x27 · 25x28 · 30x32 mm

**73,95 €**  
bez DPH

## Ráčnový očko-plochý klíč · krátký

- 72 zubů
- 5° Úhel ovládání

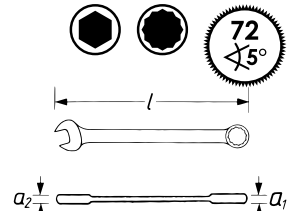

VIGOR č.	a1 mm	a2 mm	SW	L mm	EAN 4047728+	€	VIGOR č.	a1 mm	a2 mm	SW	L mm	EAN 4047728+	€
V2822	7.4	4.9	8 mm	89	028226	12,10	V2828	8.4	7	14 mm	114	028288	14,-
V2823	7.5	5.2	9 mm	93	028233	12,10	V2829	8.4	7.4	15 mm	120	028295	15,15
V2824	8.5	5.5	10 mm	97	028240	12,60	V2830	10	7.7	16 mm	122	028301	15,15
V2825	8.4	6.1	11 mm	102	028257	12,60	V2831	10	7.7	17 mm	126	028318	17,15
V2826	8.5	6.3	12 mm	106	028264	13,10	V2832	11.5	8.4	18 mm	131	028325	18,15
V2827	8.4	6.7	13 mm	110	028271	13,10	V2833	11.5	8.6	19 mm	136	028332	18,65

## V2821, EAN 4047728028219

### Sada ráčnových očko-plochých klíčů · krátká

- Dodání ve svinovací tašce
- 72 zubů
- 5° Úhel ovládání



xx	Provedení	SW
12 x		8 · 9 · 10 · 11 · 12 · 13 · 14 · 15 · 16 · 17 · 18 · 19 mm

**152,- €**  
bez DPH

# Šroubové klíče



## Ráčnový očkový klíč · dlouhý

- Povrch: chromováno, leštěno
- 72 zubů
- 5° Úhel ovládání

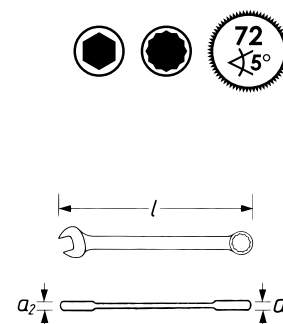

VIGOR č.	a1 mm	a mm	SW	L mm	EAN 4047728+	€	VIGOR č.	a1 mm	a mm	SW	L mm	EAN 4047728+	€
V3635	7.4	4.6	6 mm	135	036351	11,40	V1027	10	7.7	16 mm	210	010276	16,95
V3636	7.4	4.7	7 mm	144	036368	11,40	V1028	10	7.9	17 mm	225	010283	16,95
V1008	7.4	4.7	8 mm	140	010085	12,10	V1029	11.5	8.4	18 mm	235	010290	18,15
V1009	7.4	5.3	9 mm	151	010092	12,10	V1030	11.5	8.7	19 mm	245	010306	19,05
V1010	8.4	5.7	10 mm	160	010108	13,10	V4961	12.5	9	21 mm	275	049610	27,75
V1021	8.4	6.1	11 mm	165	010214	13,10	V4962	13.5	10	22 mm	285	049627	30,70
V1022	8.4	6.4	12 mm	170	010221	13,60	V4963	13.5	11	24 mm	296	049634	34,65
V1023	8.4	6.6	13 mm	177	010238	14,-	V4964	13.5	12	27 mm	340	049641	47,45
V1025	8.4	7.3	14 mm	192	010252	14,65	V4965	16	13	30 mm	369	049658	70,60
V1026	8.4	7.5	15 mm	200	010269	14,95	V4966	16	14	32 mm	395	049665	80,-

## V1031, EAN 4047728010313

### Sada ráčnových očko-plochých klíčů · dlouhých

- Svinovací taška
- Povrch: chromováno, leštěno
- 72 zubů
- 5° Úhel ovládání



xx	Provedení	SW
12 x		8 · 9 · 10 · 11 · 12 · 13 · 14 · 15 · 16 · 17 · 18 · 19 mm

**163,50 €**  
bez DPH

## V2820, EAN 4047728028202

### Sada ráčnových očko-plochých klíčů · dlouhých

- Svinovací taška
- Povrch: chromováno, leštěno
- 72 zubů
- 5° Úhel ovládání



xx	Provedení	SW
5 x		8 · 10 · 13 · 17 · 19 mm

**73,45 €**  
bez DPH

## Ráčnový očko-ploché klíč s dvojitým kloubem

- Ráčnová hlava s dvojitým kloubem
- Dvojitý šestihranný profil v kroužku
- 72 zubů
- 5° Úhel ovládání

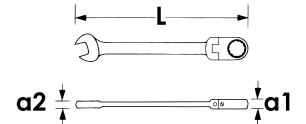
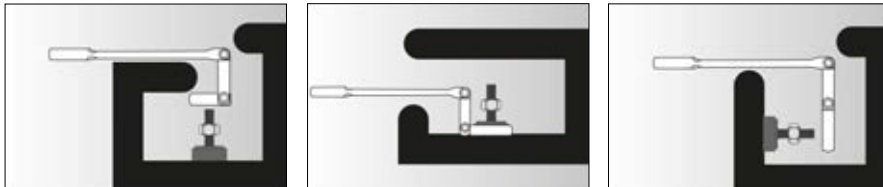
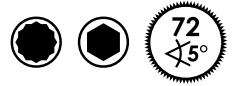

VIGOR č.	a1 mm	a2 mm	SW	L mm	EAN 4047728+	€	VIGOR č.	a1 mm	a2 mm	SW	L mm	EAN 4047728+	€
V6752-8	7.4	4.7	8 mm	163	067522	26,75	V6752-14	8.4	7.3	14 mm	217	067881	32,20
V6752-9	7.4	5.3	9 mm	168	067836	26,75	V6752-15	8.4	7.5	15 mm	228	067898	33,65
V6752-10	8.4	5.7	10 mm	178	067843	27,25	V6752-16	10	7.7	16 mm	245	067904	35,65
V6752-11	8.4	6.1	11 mm	186	067850	27,75	V6752-17	10	7.9	17 mm	259	068017	37,65
V6752-12	8.4	6.4	12 mm	196	067867	29,20	V6752-18	11.5	8.4	18 mm	273	068024	41,10
V6752-13	8.4	6.6	13 mm	206	067874	29,60	V6752-19	11.5	8.7	19 mm	285	068031	42,60

## V6752/12, EAN 4047728068048

### Sada ráčnových očko-plochých klíčů s dvojitým kloubem

- Ráčnová hlava s dvojitým kloubem
- Dvojitý šestihranný profil v kroužku
- Ve svinovací tašce
- 72 zubů
- 5° Úhel ovládání



xx	Provedení	SW
12 x		8 · 9 · 10 · 11 · 12 · 13 · 14 · 15 · 16 · 17 · 18 · 19 mm

**396,- €**  
bez DPH

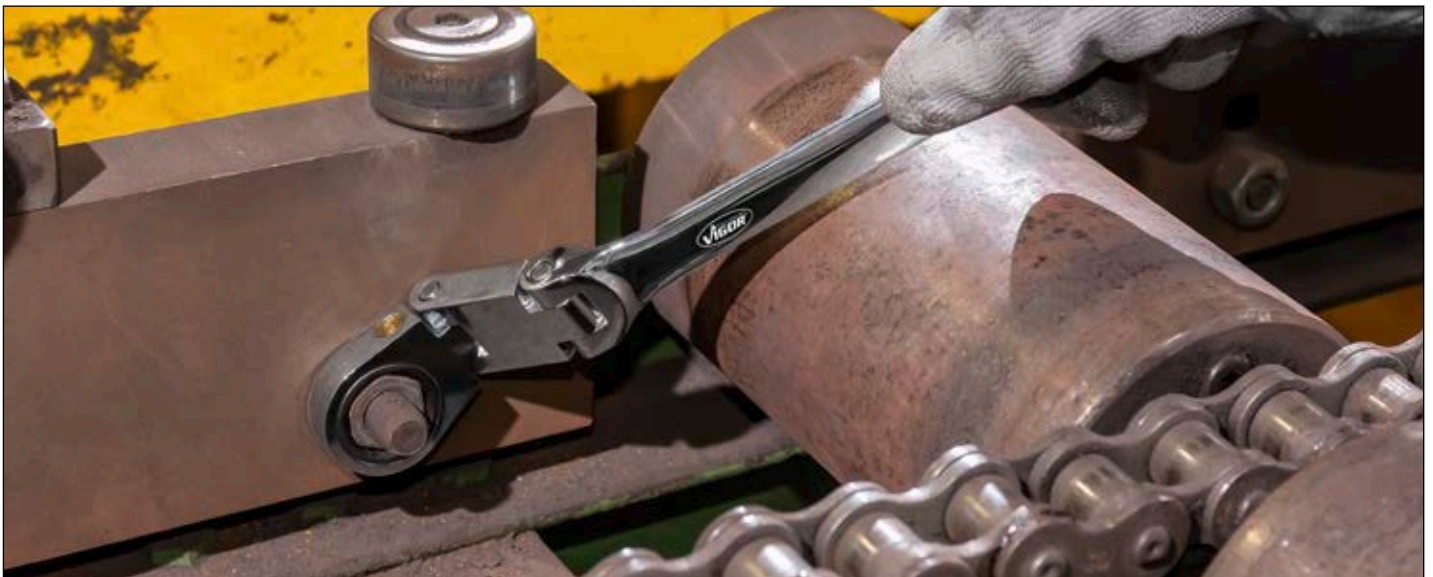

## Kloubový ráčnový očko-ploché klíč

- 72 zubů
- 5° Úhel ovládání

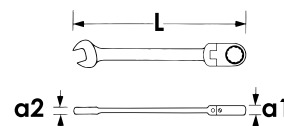

VIGOR č.	a1 mm	a2 mm	SW	L mm	EAN 4047728+	€	VIGOR č.	a1 mm	a2 mm	SW	L mm	EAN 4047728+	€
V2804	7.4	5	8 mm	143	028042	14,25	V2810	8.4	7.4	14 mm	190	028103	18,85
V2805	7.4	5.3	9 mm	150	028059	14,75	V2811	8.5	7.6	15 mm	200	028110	19,50
V2806	8.4	5.9	10 mm	158	028066	15,15	V2812	9.9	7.6	16 mm	215	028127	20,60
V2807	8.4	6.1	11 mm	165	028073	15,45	V2813	10	8	17 mm	228	028134	22,60
V2808	8.4	6.4	12 mm	170	028080	16,05	V2814	11.1	8.2	18 mm	241	028141	22,80
V2809	8.4	6.7	13 mm	182	028097	18,70	V2817	11.5	8.7	19 mm	250	028172	23,50

## V6752/5, EAN 4047728072113

### Sada ráčnových očko-plochých klíčů s dvojitým kloubem

- Ráčnová hlava s dvojitým kloubem
- Dvojitý šestihřanný profil v kroužku
- 72 zubů
- 5° Úhel ovládání



xx	Provedení	SW
5 x		8 · 10 · 13 · 17 · 19 mm

**132,- €**  
bez DPH

## V2818, EAN 4047728028189

### Sada kloubových ráčnových očko-plochých klíčů

- Svinovací taška
- Povrch: chromováno, leštěno
- 72 zubů
- 5° Úhel ovládání



xx	Provedení	SW
12 x		8 · 9 · 10 · 11 · 12 · 13 · 14 · 15 · 16 · 17 · 18 · 19 mm

**203,- €**  
bez DPH

**V3607**, EAN 4047728**036078**

Dvojitý ráčnový očkový klíč

- 72 zubů
- 5° Úhel ovládání



Multiprofil



10 mm

4 v 1

13 mm



8 mm

12 mm

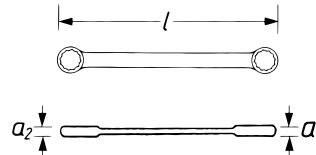

VIGOR č.	a1 mm	a2 mm	SW	l mm	EAN 4047728+	€
V3607	12.5	14.5	8x12 · 10x13	220	036078	24,35



**V2705**, EAN 4047728**027052**

Dvojitý ráčnový očkový klíč

- 72 zubů
- 5° Úhel ovládání



Dvojité šestihran



17 mm

4 v 1

19 mm



10 mm

13 mm

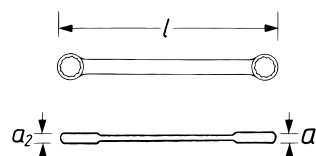

VIGOR č.	a1 mm	a2 mm	SW	l mm	EAN 4047728+	€
V2705	20	17	10x13 · 17x19	220	027052	33,-



## Dvojitý ráčnový očkový klíč

- Povrch: leštěný chrom
- 72 zubů
- 5° Úhel ovládání



VIGOR č.	SW	EAN 4047728+	€
V6611-6X8	E6, E8	073578	17,40
V6611-10X12	E10, E12	073585	17,40
V6611-14X18	E14, E18	073592	17,40
V6611-20X24	E20, E24	073608	17,40

## V6611/4, EAN 4047728073561

### Sada dvojitých ráčnových očkových klíčů

- Svinovací taška
- Povrch: leštěný chrom
- 72 zubů
- 5° Úhel ovládání



xx		Provedení	SW
1 x			E6, E8
1 x			E10, E12
1 x			E14, E18
1 x			E20, E24

**85,50 €**  
bez DPH

## Přestavitelný klíč

- Přestavení velikosti klíče jednou rukou pomocí nastavitelného kolečka v hlavě klíče
- Vidlice zahnutá v úhlu 15°
- Dobře čitelná mm stupnice na hlavě klíče

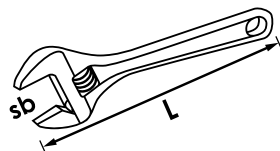

mm stupnice na hlavě klíče



Otvor pro zavěšení



VIGOR č.	L mm	sb mm	EAN 4047728+	€
V6048	150	24	069625	18,70
V6049	250	33	069618	30,85



**V1208**, EAN 4047728012089

Šroubovák · krátký

• 5,5x38 mm



**5,65 €**  
bez DPH

**V1209**, EAN 4047728012096

Šroubovák · krátký

• PH 2x38 mm



**5,65 €**  
bez DPH

Ploché šroubovák

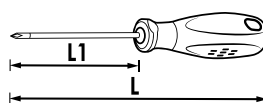

VIGOR č.	SW	L1 mm	L mm	EAN 4047728+	€
V1698	0.6x3 mm	75	156	016988	3,75
V1699	0.8x4 mm	80	161	016995	3,75
V1700	1x5.5 mm	125	231	017008	4,70
V1701	1.2x6.5 mm	150	256	017015	4,95
V3613	1.6x8 mm	150	266	036139	5,90
V3609	1.6x10 mm	175	291	036092	6,-

Křížový šroubovák

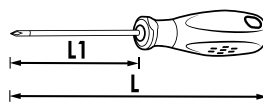

VIGOR č.	SW	L1 mm	L mm	EAN 4047728+	€
V1702	PH0	75	156	017022	3,75
V1703	PH1	80	186	017039	3,75
V1704	PH2	100	206	017046	4,95
V3610	PH3	150	266	036108	6,-

Ploché šroubovák s úderovou hlavou

• Vyrobeno podle DIN/ISO

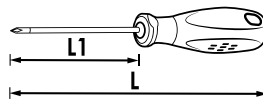

VIGOR č.	SW	L1 mm	L mm	EAN 4047728+	€
V3597	0.6x3.5 mm	75	157	035972	5,75
V3598	1x4.5 mm	100	182	035989	5,75
V3599	1x5.5 mm	100	207	035996	6,40
V3600	1.2x6.5 mm	125	232	036009	7,45
V5042	1.6x8 mm	150	267	050425	8,40
V5043	1.6x10 mm	175	297	050432	9,85
V5044	2x12 mm	200	317	050449	11,20

Křížový šroubovák s úderovou hlavou

• Vyrobeno podle DIN/ISO

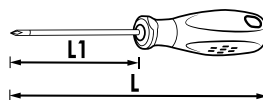

VIGOR č.	SW	L1 mm	L mm	EAN 4047728+	€
V3601	PH1	182	75	036016	5,75
V3602	PH2	207	100	036023	6,40
V4667	PH3	200	315	046671	10,35

**V4655**, EAN 4047728**046558**

Sada šroubováků

• Vyrobeno podle DIN/ISO



XX		Provedení	SW
1 x	⊖		1x5.5 mm
5 x	⊖		0.6x3 · 0.8x4 · 1x5.5 · 1.6x8 · 1.6x10 mm
1 x	⊕		PH2
4 x	⊕		PH0 · PH1 · PH2 · PH3

**51,70 €**  
bez DPH

**V1637**, EAN 4047728**016377**

Sada šroubováků

• Vyrobeno podle DIN/ISO



XX		Provedení	SW
4 x	⊖		0.6x3 · 0.8x4 · 1x5.5 · 1.2x6.5 mm
3 x	⊕		PH0 · PH1 · PH2

**25,35 €**  
bez DPH

**V3562**, EAN 4047728**035620**

Sada šroubováků s úderovou hlavou

• Vyrobeno podle DIN/ISO

S krytkou úderové části

6hran

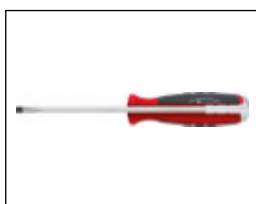

XX		Provedení	SW
4 x	⊖		0.6x3.5 · 1x4.5 · 1x5.5 · 1.2x6.5 mm
2 x	⊕		PH1 · PH2

**36,85 €**  
bez DPH



**V4432/6**, EAN 4047728073868

**Sada šroubováků · extra dlouhých**

• Práce na těžko přístupných místech



**Celková délka 710 mm**  
**Délka čepele 600 mm**

VIGOR č.	Označení	Provedení		SW	mm	EAN 4047728+	€
V4436	Ploché šroubovák · extra dlouhý		⊖	1.2 x 6 mm	600	073905	12,70
V4437	Ploché šroubovák · extra dlouhý		⊖	1.6 x 8 mm	600	073912	14,25
V4438	Ploché šroubovák · extra dlouhý		⊖	1.6 x 10 mm	600	073929	15,85
V4433	Křížový šroubovák · extra dlouhý		⊕	PH1	600	073875	11,90
V4434	Křížový šroubovák · extra dlouhý		⊕	PH2	600	073882	12,70
V4435	Křížový šroubovák · extra dlouhý		⊕	PH3	600	073899	13,50

**78,90 €**  
bez DPH

**V7124**, EAN 4047728071246

**Sada rázových šroubováků**

- Manipulace se silně zkorodovaným šroubením, např. centrovací šrouby u brzdových kotoučů
- Úderem kladiva se u výstupu šroubováku dosáhne pootočení o jednu čtvrtinu ve směru povolování
- Přestavení režimů otočením nastavitelného kola ve 2 krocích: standardní režim a úderová funkce



VIGOR č.	Označení	Provedení		SW	mm	EAN 4047728+	€
V7124-PH1	Rázový šroubovák		⊕	PH1	160	071253	16,20
V7124-PH2	Rázový šroubovák		⊕	PH2	185	071260	16,20
V7124-PH3	Rázový šroubovák		⊕	PH3	210	071277	16,20
V7124-PZ1	Rázový šroubovák		⊕	PZ1	185	071284	16,20
V7124-PZ2	Rázový šroubovák		⊕	PZ2	185	071291	16,20
V7124-T20	Rázový šroubovák		⊕	T20	160	071307	16,20
V7124-T25	Rázový šroubovák		⊕	T25	185	071413	16,20
V7124-T30	Rázový šroubovák		⊕	T30	210	071420	16,20

**82,75 €**  
bez DPH

## T šroubovák

• Vyrobeno podle DIN/ISO

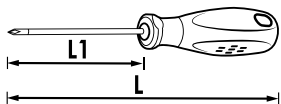

VIGOR č.	SW	L1 mm	L mm	EAN 4047728+	€
V4419	T6	74	154	044196	4,10
V4420	T7	74	154	044202	4,10
V4421	T8	74	154	044219	4,10
V4422	T9	74	154	044226	4,10
V3367	T10	100	206	033671	4,80
V3368	T15	100	206	033688	5,30
V3369	T20	100	206	033695	5,30
V3370	T25	100	206	033701	5,65
V3391	T27	100	206	033916	6,15
V3392	T30	100	206	033923	6,15
V3393	T40	100	206	033930	7,-



## V4418, EAN 4047728044189

### Sada T šroubováků

• Vyrobeno podle DIN/ISO



xx	Provedení	SW
4 x	T6 · T7 · T8 · T9	

**14,20 €**  
bez DPH

## V3366, EAN 4047728033664

### Sada T šroubováků

• Vyrobeno podle DIN/ISO



xx	Provedení	SW
7 x	T10 · T15 · T20 · T25 · T27 · T30 · T40	

**32,40 €**  
bez DPH



## Šroubováky · flexibilní

- Hadicové sponky na hadicích chladicích systémů
- Práce i ve stísněných prostorech, do kterých se s běžným šroubovákem nedostanete
- Provedení s dvojitou spirálovou pružinou včetně plastového pláště

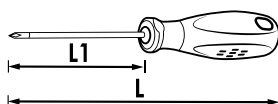

VIGOR č.	SW	L mm	EAN 4047728+	€
V4664	6 mm	300	046640	10,60
V4665	7 mm	300	046657	10,60
V4666	8 mm	300	046664	10,60

## V5661, EAN 4047728056618

### Sada šroubováků · flexibilních

- Hadicové sponky na hadicích chladicích systémů
- Práce i ve stísněných prostorech, do kterých se s běžným šroubovákem nedostanete
- Provedení s dvojitou spirálovou pružinou včetně plastového pláště



**30,85 €**  
bez DPH

XX	Provedení	SW
3 x		6 · 7 · 8 mm

## V5485N, EAN 4047728060714

### Sada šroubováků · extra dlouhých · flexibilních

- Práce na těžko přístupných místech
- Extra dlouhé, délka: 500 mm
- Univerzální 6,3 mm (1/4") uchycení bitů
- Univerzální 6,3 mm (1/4") čtyřhran
- 7 mm šestihřanný výstup



**57,85 €**  
bez DPH

XX	■	●	Provedení	SW
6 x	6.3 1/4"			T10 · T15 · T20 · T25 · T27 · T30
2 x	6.3 1/4"			PH1 · PH2
2 x	6.3 1/4"			1 x 5.5 · 1.2 x 6.5 mm
1 x	-	6.3 1/4"		500 mm
1 x	-	6.3 1/4"		500 mm
1 x	-			7 mm
5 x	6.3 1/4"			5 · 6 · 7 · 8 · 10 mm

**V5601**, EAN 4047728**056014**

## Sada úhlových šroubováků

- V závěsu
- Dlouhé provedení
- Kulová hlava
- Obsah: 1,5 · 2 · 2,5 · 3 · 4 · 5 · 6 · 7 · 8 · 10 mm



Včetně velikosti 7 mm



**22,30 €**  
bez DPH

**V4942**, EAN 4047728**049429**

## Sada úhlových šroubováků

- V závěsu
- Dlouhé provedení
- Kulová hlava
- Obsah: 1,5 · 2 · 2,5 · 3 · 4 · 5 · 6 · 8 · 10 mm



**18,50 €**  
bez DPH

**V4708**, EAN 4047728**047081**

## Sada úhlových T šroubováků

- V závěsu
- Dlouhé provedení
- Kulová hlava
- Obsah: T10 · T15 · T20 · T25 · T27 · T30 · T40 · T45 · T50



**31,10 €**  
bez DPH

## Zahnuté šroubovací klíče



VIGOR č.	SW	mm	EAN 4047728+	€
V2448N	1.3 mm	40	058070	1,15
V2450N	2 mm	48	058094	1,15

**V4303**, EAN 4047728**043038**

## Sada elektronických šroubováků

- Otočná hlava a rychlootáčecí zóna
- Čtyři šroubováky pro šrouby s drážkou 1.6 · 2 · 2.4 · 3 mm
- Dva šroubováky pro šrouby s křížovou drážkou PH00 · PH0
- V plastovém boxu



XX	Provedení	SW
4 x		1.6 · 2 · 2.4 · 3
2 x		PH0 · PH00

**25,35 €**  
bez DPH

## Šestihranný šroubovák s T-rukojetí

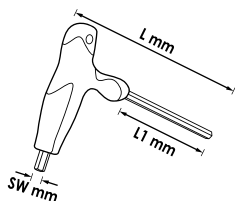

VIGOR č.	SW	L1 mm	L mm	EAN 4047728+	€
V2489	2 mm	100	160	024891	4,95
V2486	2.5 mm	100	160	024860	4,95
V2507	3 mm	100	160	025072	4,95
V2506	4 mm	100	160	025065	5,65
V2505	5 mm	100	160	025058	5,65
V2504	6 mm	132	217	025041	5,75
V2503	8 mm	132	217	025034	6,85
V2502	10 mm	132	217	025027	7,-



**V1409**, EAN 4047728**014090**

## Sada šestihranných šroubováků s T-rukojetí

- Včetně držáku



Včetně



XX	Provedení	SW
8 x		2 · 2.5 · 3 · 4 · 5 · 6 · 8 · 10 mm

**38,15 €**  
bez DPH



## Šroubovák s T-rukojetí

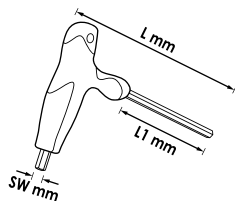

VIGOR č.	SW	L1 mm	L mm	EAN 4047728+	€
V2498	T9	100	160	024983	5,75
V2497	T10	100	160	024976	5,75
V2501	T15	100	160	025010	5,75
V2490	T20	100	160	024907	5,75
V2485	T25	100	160	024853	5,75
V2484	T27	132	217	024846	5,90
V2483	T30	132	217	024839	6,15
V2482	T40	132	217	024822	7,10



## V1410, EAN 4047728014106

### Sada šroubováků s T-rukojetí



Včetně



xx	Provedení	SW
8 x		T9 · T10 · T15 · T20 · T25 · T27 · T30 · T40

**44,25 €**  
bez DPH

## Šroubovák na bity



VIGOR č.	L mm	EAN 4047728+	€
V3427N	200	058865	12,60



## Šroubovák s nástrčnou hlaví se šestihranem

• Povrch: chromováno

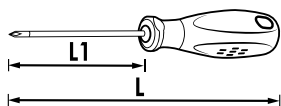

VIGOR č.	SW	L1 mm	EAN 4047728+	€
V4200	6 mm	150	042000	9,55
V4221	7 mm	150	042215	9,55
V4222	8 mm	150	042222	9,95
V4223	10 mm	150	042239	10,55
V4224	12 mm	150	042246	10,90
V4225	13 mm	150	042253	11,25



## V4199, EAN 4047728041997

### Sada šroubováků s nástrčnou hlaví se šestihranem

• Povrch: chromováno



xx	Provedení	SW
6 x		6 · 7 · 8 · 10 · 12 · 13 mm

**57,50 €**  
bez DPH



## V5019, EAN 4047728050197

### Box s bity

- Šroubovací práce v dílně, průmyslu, řemesle, domácnosti a kutilství
- ~ DIN / ISO



XX	■		Provedení	SW
7 x	6.3 1/4	+		T10 · T15 · T20 · T25 · T27 · T30 · T40
4 x	6.3 1/4	○		3 · 4 · 5 · 6 mm
3 x	6.3 1/4	+		PH1 · PH2 · PH3
3 x	6.3 1/4	+		PZ1 · PZ2 · PZ3
4 x	6.3 1/4	●		0.5x3 · 0.8x4 · 1x5 · 1x6 mm
7 x	6.3 1/4	+		T10H · T15H · T20H · T25H · T27H · T30H · T40H
1 x	6.3 1/4	6.3 1/4		60 mm
1 x	6.3 1/4	6.3 1/4		25 mm

## V5502, EAN 4047728055024

### Box s bity

- Šroubovací práce v dílně, průmyslu, řemesle, domácnosti a kutilství
- ~ DIN / ISO



Včetně poučáče při odběru  
nejméně 10 kusů

**22,80 €**  
bez DPH



XX	■		Provedení	SW
7 x	6.3 1/4	+		T10 · T15 · T20 · T25 · T27 · T30 · T40
4 x	6.3 1/4	○		3 · 4 · 5 · 6 mm
3 x	6.3 1/4	+		PH1 · PH2 · PH3
3 x	6.3 1/4	+		PZ1 · PZ2 · PZ3
4 x	6.3 1/4	●		0.5x3 · 0.8x4 · 1x5 · 1x6 mm
7 x	6.3 1/4	+		T10H · T15H · T20H · T25H · T27H · T30H · T40H
1 x	-	6.3 1/4		95 mm
1 x	6.3 1/4	6.3 1/4		60 mm



**37,20 €**  
bez DPH



**V5020**, EAN 4047728050203

## Box s bity

- Šroubovací práce v dílně, průmyslu, řemesle, domácnosti a kutilství
- ~ DIN / ISO



XX	■		Provedení	SW
7 x	6.3 1/4	⊕		T10 · T15 · T20 · T25 · T27 · T30 · T40
2 x	6.3 1/4	⊕		T20 · T25
3 x	6.3 1/4	○		3 · 4 · 5 mm
3 x	6.3 1/4	⊕		PH1 · PH2 · PH3
2 x	6.3 1/4	⊕		PH1 · PH2
3 x	6.3 1/4	⊕		PZ1 · PZ2 · PZ3
2 x	6.3 1/4	⊕		PZ1 · PZ2
3 x	6.3 1/4	⊖		0.5x3 · 0.8x4 · 1x5 mm
1 x	6.3 1/4	⊖		1x6 mm
7 x	6.3 1/4	⊕		T10H · T15H · T20H · T25H · T27H · T30H · T40H
1 x	6.3 1/4	6.3 1/4		60 mm
1 x	6.3 1/4	6.3 1/4		25 mm

**43,20 €**  
bez DPH

**V6068**, EAN 4047728060684

## Box s bity

- Šroubovací práce v dílně, průmyslu, řemesle, domácnosti a kutilství
- ~ DIN / ISO



Včetně poučáče při odběru  
nejméně 10 kusů



XX	■		Provedení	SW
7 x	6.3 1/4	⊕		T10 · T15 · T20 · T25 · T27 · T30 · T40
4 x	6.3 1/4	○		3 · 4 · 5 · 6 mm
3 x	6.3 1/4	⊕		PH1 · PH2 · PH3
3 x	6.3 1/4	⊕		PZ1 · PZ2 · PZ3
4 x	6.3 1/4	⊖		0.5x3 · 0.8x4 · 1x5 · 1.2x6.5 mm

**41,50 €**  
bez DPH

**V7784**, EAN 4047728**077842**

## Sada bitů - ráčnový klíč

- Dobrá dostupnost u těžce přístupných míst: Bity se vnoří do ráčny → Velmi malá výška hlavy ráčny
- Sortiment bitů s 10 mm šestihran. uchycením
- 2 uchycení:  
Tuhá strana k uvolnění pevně usazených šroubových spojů  
Bíl uchycená ráčny s jemným ozubením 72 zuby
- Délka ráčnového klíče: 250 mm

10 3/8"



**NOVINKA**



**98,05 €**  
bez DPH

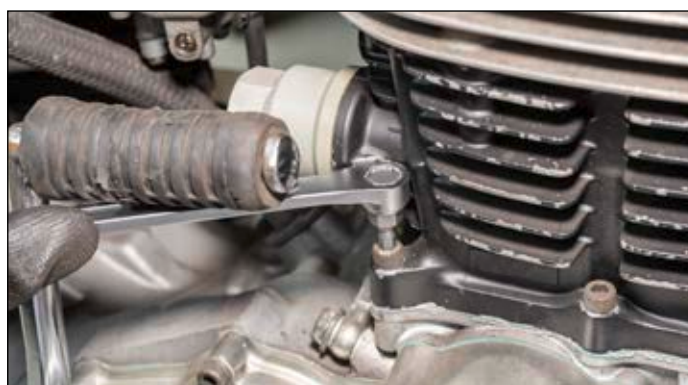

XX	■		SW
9 x	10 3/8"	⊛	T10 · T15 · T20 · T25 · T27 · T30 · T40 · T45 · T50
10 x	10 3/8"	⊛	T10H · T15H · T20H · T25H · T27H · T30H · T40H · T45H · T50H · T55H
6 x	10 3/8"	○	4 · 5 · 6 · 7 · 8 · 10 mm
6 x	10 3/8"	○	M4 · M5 · M6 · M8 · M10 · M12
5 x	10 3/8"	⊛	M5 · M6 · M7 · M8 · M10



**V5650**, EAN 4047728**056502**

## Stranové štípací kleště s dvojitým kloubem

- Extrémně úzké provedení
- Pro těžko přístupná místa

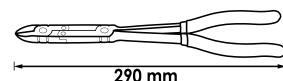

**43,20 €**  
bez DPH

**V2781**, EAN 4047728**027816**

## Kombinované kleště s dvojitým kloubem

- Ozubené, extrémně úzké provedení
- Pro těžko přístupná místa

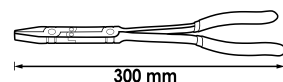
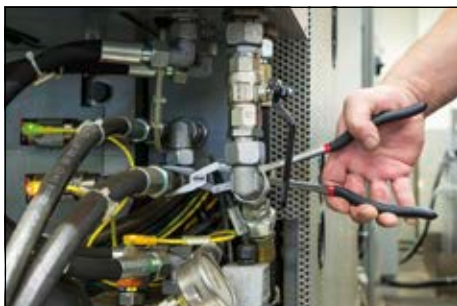

**43,20 €**  
bez DPH

**V2782**, EAN 4047728**027823**

## Ploché kulaté kleště s dvojitým kloubem

- Ozubené, extrémně úzké provedení
- Pro těžko přístupná místa

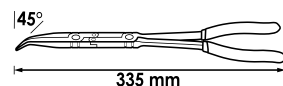

**43,20 €**  
bez DPH

**V2783**, EAN 4047728027830

## Ploché kulaté kleště s dvojitým kloubem

- Ozubené, extrémně úzké provedení
- Pro těžko přístupná místa

**2**  
**K**

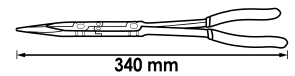

**43,20 €**  
bez DPH

**V5493**, EAN 4047728054935

## Kleště na svíčky s dvojitým kloubem

- Nasazování a stahování obtížně dostupných konektorů zapalovacích svíček
- Také k odpojení spojů od palivového vedení
- 45° zahnutá hlava

**2**  
**K**

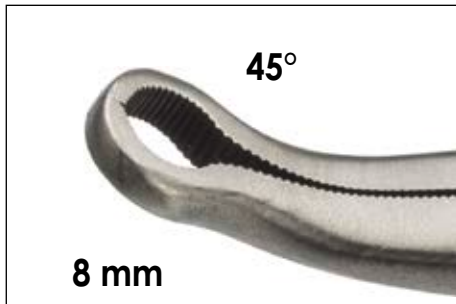

*Bezpečná manipulace díky zpracovanému ozubení*

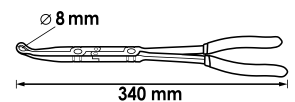

**43,30 €**  
bez DPH

**V5494**, EAN 4047728054942

## Kleště na svíčky s dvojitým kloubem

- Nasazování a stahování obtížně dostupných konektorů zapalovacích svíček
- Také k odpojení spojů od palivového vedení
- 45° zahnutá hlava

**2**  
**K**



*Bezpečná manipulace díky zpracovanému ozubení*

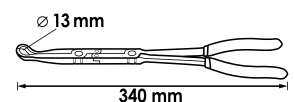

**43,20 €**  
bez DPH



**V5496**, EAN 4047728054966

## Kleště na pojistné kroužky s dvojitým kloubem · vnitřní pojistka

- Vnitřní pojistky (otvory) Ø 8 – 30 mm
- Zvláště snadná výměna hrotů
- Hroty barevně kódované
- Provedení hrotů / obsah:
  - 2x Ø 1,0 mm přímé
  - 2x Ø 1,0 mm 90° zahnuté
  - 2x Ø 1,3 mm přímé
  - 2x Ø 1,3 mm 90° zahnuté
  - 2x Ø 1,8 mm přímé
- 1 x klíč na vnitřní šestihran



*Dvojitý kloub přenáší již nejmenší pohyby rukojeťmi exponenciálně zesíleně na hroty*

**65,50 €**  
bez DPH



**V5496-1**, EAN 4047728054980

## Náhradní špičky pro kleště na pojistné kroužky s dvojitým kloubem

- Kleště na pojistné kroužky s dvojitým kloubem V5496 · V5497
- Obsah:
  - 2x Ø 1,0 mm · přímé
  - 2x Ø 1,0 mm · 90° zahnuté
  - 2x Ø 1,3 mm · přímé
  - 2x Ø 1,3 mm · 90° zahnuté
  - 2x Ø 1,8 mm · přímé
- 1 x klíč na vnitřní šestihran



**19,80 €**  
bez DPH

**V5497**, EAN 4047728054973

## Kleště na pojistné kroužky s dvojitým kloubem · vnější pojistka

- Vnější pojistky (hřídele) Ø 12 – 30 mm
- Zvláště snadná výměna hrotů
- Hroty barevně kódované
- Provedení hrotů / obsah:
  - 2x Ø 1,0 mm přímé
  - 2x Ø 1,0 mm 90° zahnuté
  - 2x Ø 1,3 mm přímé
  - 2x Ø 1,3 mm 90° zahnuté
  - 2x Ø 1,8 mm přímé
- 1 x klíč na vnitřní šestihran



*Dvojitý kloub přenáší již nejmenší pohyby rukojeťmi exponenciálně zesíleně na hroty*



**65,50 €**  
bez DPH



# Kleště



**V6510-10/4**, EAN 4047728**076951**

Sada kleští na pojistné kroužky · 140 mm



**NOVINKA**

**107,- €**  
bez DPH

V6510A-10  
V6510B-10  
V6510C-12  
V6510D-12



**V6510-19/4**, EAN 4047728**076968**

Sada kleští na pojistné kroužky · 180 mm



**NOVINKA**

**114,50 €**  
bez DPH

V6510A-19  
V6510B-19  
V6510C-19  
V6510D-19



Kleště na pojistné kroužky



**NOVINKA**

VIGOR č.	mm	mm	mm	EAN 4047728+	€
V6510A-10	10-25 mm	1.3	140	076807	29,50

Kleště na pojistné kroužky



**NOVINKA**

VIGOR č.	mm	mm	mm	EAN 4047728+	€
V6510A-19	19-60 mm	1.8	180	076814	32,45



## Kleště na pojistné kroužky

**NOVINKA**



VIGOR č.	mm	mm	mm	EAN 4047728+	€
V6510A-40	40-100 mm	2.3	230	076821	42,70

## Kleště na pojistné kroužky

**NOVINKA**



VIGOR č.	mm	mm	mm	EAN 4047728+	€
V6510B-10	10-25 mm	1.3	140	076838	29,50

## Kleště na pojistné kroužky

**NOVINKA**



VIGOR č.	mm	mm	mm	EAN 4047728+	€
V6510B-19	19-60 mm	1.8	180	076845	32,45

## Kleště na pojistné kroužky

**NOVINKA**



VIGOR č.	mm	mm	mm	EAN 4047728+	€
V6510B-40	40-100 mm	2.3	230	076852	42,70

## Kleště na pojistné kroužky

**NOVINKA**



VIGOR č.	Ø mm	mm	L mm	EAN 4047728+	€
V6510C-12	12-25 mm	1.3	140	076869	29,50

## Kleště na pojistné kroužky

**NOVINKA**



VIGOR č.	Ø mm	mm	L mm	EAN 4047728+	€
V6510C-19	19-60 mm	1.8	180	076876	32,45

## Kleště na pojistné kroužky

**NOVINKA**



VIGOR č.	Ø mm	mm	L mm	EAN 4047728+	€
V6510C-40	40-100 mm	2.3	230	076883	42,70

## Kleště na pojistné kroužky

**NOVINKA**



VIGOR č.	Ø mm	mm	L mm	EAN 4047728+	€
V6510D-12	12-25 mm	1.3	140	077248	29,50



## Kleště na pojistné kroužky

**NOVINKA**



VIGOR č.	mm	mm	mm	EAN 4047728+	€
V6510D-19	19-60 mm	1.8	180	076906	32,45

## Kleště na pojistné kroužky

**NOVINKA**



VIGOR č.	mm	mm	mm	EAN 4047728+	€
V6510D-40	40-100 mm	2.3	230	076913	42,70

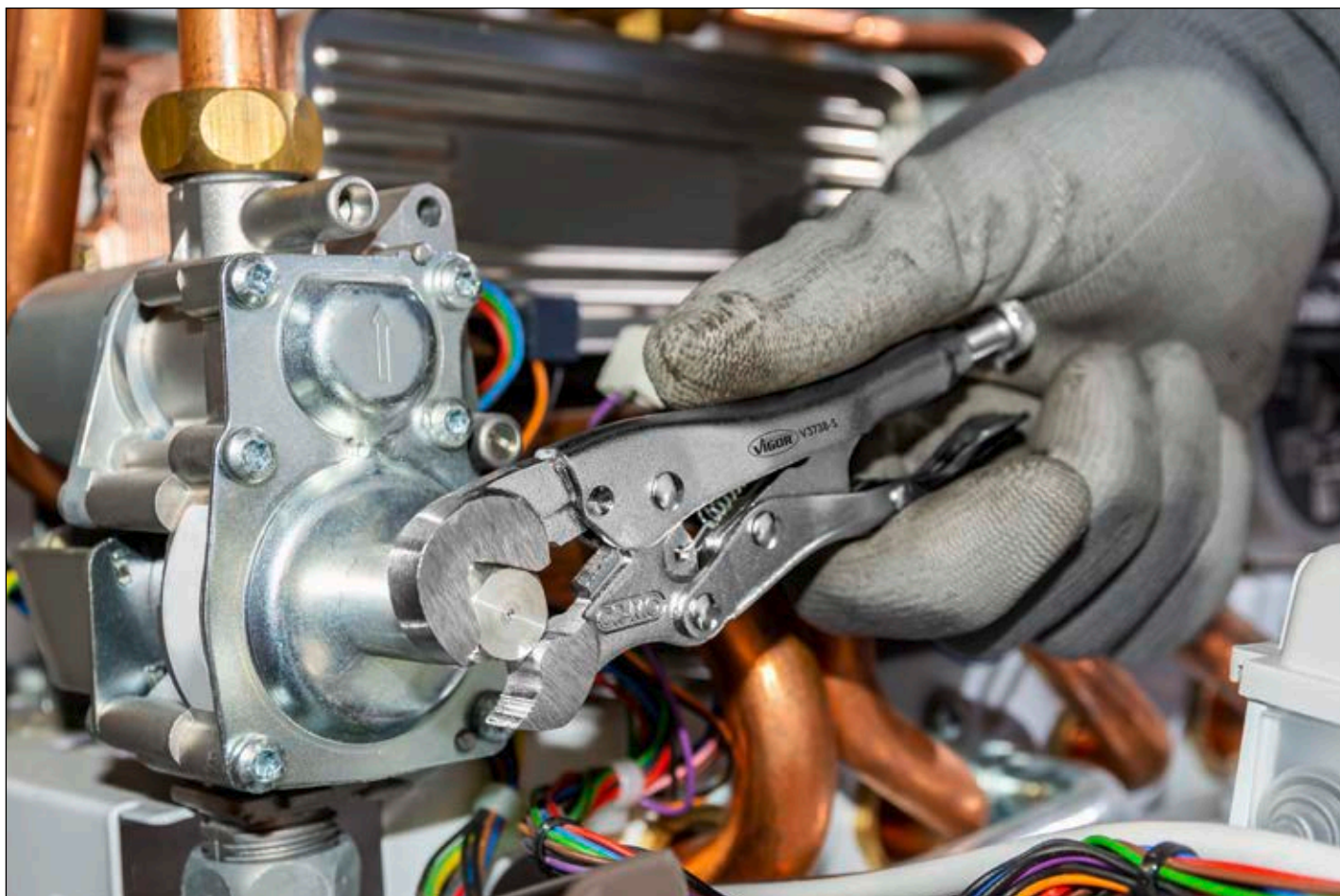

## Čelistové svírací kleště

- Bezpečné uchopení matic nebo hlav šroubů
- Nastavování velikosti seřizovacím šroubem
- Zajišťovací aretace u rukojeti
- Ozubená vnitřní plocha klíče
- Ergonomicky tvarované, jednouchá manipulace
- Chrom-molybden
- Niklováno

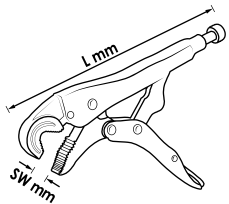

Šípačka drátů



VIGOR č.	SW	L mm	EAN 4047728+	€
<b>V3738-S</b>	6 – 13 mm	100	<b>069540</b>	<b>21,60</b>
<b>V3738</b>	11 – 19 mm	175	<b>037389</b>	<b>26,15</b>
<b>V3739</b>	16 – 27 mm	250	<b>037396</b>	<b>30,85</b>

## V1808, EAN 4047728018081

### Sada svíracích kleští

- Nastavování velikosti seřizovacím šroubem
- Zajišťovací aretace u rukojeti
- Ozubená vnitřní plocha klíče
- Ergonomicky tvarované, jednouchá manipulace
- Chrom-molybden
- Niklováno



### Dodání v praktické svinovací brašně



VIGOR č.	Označení	Provedení	L mm	EAN 4047728+	€
<b>V1802</b>	Skřípcové kleště s dlouhými čelistmi		150	<b>018029</b>	<b>20,40</b>
<b>V1803</b>	Skřípcové kleště s dlouhými čelistmi		250	<b>018036</b>	<b>24,25</b>
<b>V1804</b>	Skřípcové kleště s dlouhými čelistmi		125	<b>018043</b>	<b>21,60</b>

**66,20 €**  
bez DPH

**V4637N**, EAN 4047728**075565**

## Kleště na hadicové a pružinové spony

- Manipulace s těžko dostupnými, samoupínacími hadicovými a pružinovými pásovými sponami
- Aretace lanovodu k přechodnému držení spony
- Snadné uvolnění aretace díky uvnitř umístěným pružinám
- Práce bez únavy díky pružině umístěné uvnitř v rukojeti
- Celková délka lanovodu: 590 mm
- Rozsah upnutí: 18–53 mm



**93,35 €**  
bez DPH

**V4737**, EAN 4047728**075572**

## Kleště pro vedení paliva

- Manipulace s těžko dostupnými spojkami palivového vedení
- Flexibilní lanovod
- Nedochází k poškození spojek a hadic díky odborné manipulaci rychlouzávěry
- Aretace lanovodu umožňuje precizní nastavení upnutí
- Snadné uvolnění aretace díky uvnitř umístěným pružinám
- Celková délka lanovodu: 590 mm
- Šířka otvoru: 30 mm

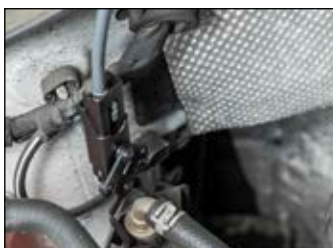

**143,- €**  
bez DPH

**V4641**, EAN 4047728**075558**

## Kleště na upínací spony

- Manipulace s upínacími sponami bez výstupků a ok u manžet náprav (také termoplastové manžety náprav)
- Precizní utahování díky rovnoměrnému stlačení



**71,10 €**  
bez DPH

**V4196**, EAN 4047728041966

Kleště pro plastové nýty



Včetně 40 plastových nýtů

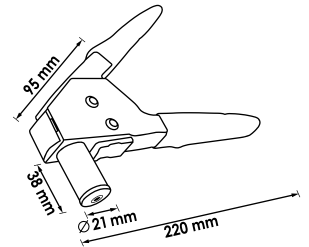

**91,65 €**  
bez DPH

**V6799**, EAN 4047728067997

Sada svíracích kleští

- Sesvorkování flexibilních hadicových vedení
- Bezpečná, nastavitelná aretace
- Údržbářské práce s benzínem, nemrznoucí směsí do chladiče, olejem atd.
- Teplotní odolnost do 220° C

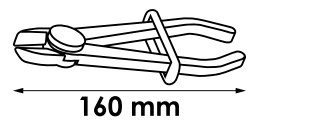
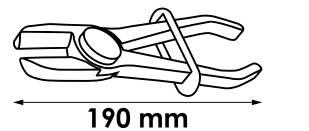
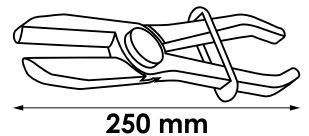

**25,35 €**  
bez DPH



**V3735**, EAN 4047728**037358**

## Nýtovací kleště pro slepé nýty a nýtovací matice · univerzální

- Nýtovací matice: M5 · M6 · M8 · M10 pro měděné, mosazné, ocelové a nerezové nýty
- Slepé nýty: 3,2 · 4,0 · 4,8 · 6,4 mm pro měděné, mosazné, ocelové a nerezové nýty



### Náhradní díly

VIGOR č.	Označení	EAN 4047728+	€
V3735-3.2	Nátrubek pro slepé nýty · 3,2 mm	053976	4,35
V3735-4.0	Nátrubek pro slepé nýty · 4,0 mm	053617	4,35
V3735-4.8	Nátrubek pro slepé nýty · 4,8 mm	053624	4,35
V3735-6.4	Nátrubek pro slepé nýty · 6,4 mm	053631	4,35
V3735-M5	Nátrubek pro nýtovací matice · M5	053495	25,30
V3735-M6	Nátrubek pro nýtovací matice · M6	053501	25,30
V3735-M8	Nátrubek pro nýtovací matice · M8	053518	25,30
V3735-M10	Nátrubek pro nýtovací matice · M10	053525	25,30

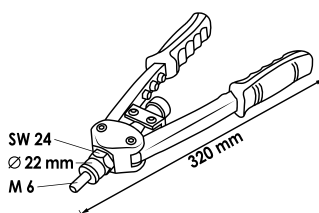

**169,50 €**  
bez DPH

**V2788**, EAN 4047728**027885**

## Nýtovací kleště

- Pro slepé nýty: 3,2 · 4,0 · 4,8 · 6,4 mm
- Pro měděné, mosazné, ocelové a nerezové nýty
- Velmi malé úsilí při extrémně malé konstrukci



### Náhradní díly

VIGOR č.	Označení	EAN 4047728+	€
V2788-3.2	Nátrubek pro slepé nýty · 3,2 mm	053648	4,35
V2788-4.0	Nátrubek pro slepé nýty · 4,0 mm	053655	4,35
V2788-4.8	Nátrubek pro slepé nýty · 4,8 mm	053662	4,35
V2788-6.4	Nátrubek pro slepé nýty · 6,4 mm	053679	4,35

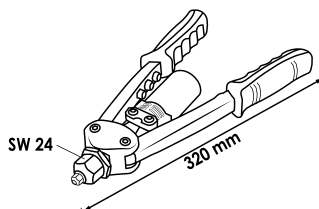

**91,65 €**  
bez DPH



# Kleště



V6500-140, EAN 4047728076753

Stranové štipačky



NOVINKA

2 K

18,15 €  
bez DPH

V6500-160, EAN 4047728076746

Stranové štipačky



NOVINKA

2 K

20,35 €  
bez DPH

V6501-180, EAN 4047728076760

Kombinované kleště



NOVINKA

2 K

20,35 €  
bez DPH

V6502-200, EAN 4047728076777

Půlkulaté kleště



NOVINKA

2 K

21,65 €  
bez DPH

V6503-200, EAN 4047728076791

Půlkulaté kleště · zahnuté



NOVINKA

2 K

25,75 €  
bez DPH



**V5639**, EAN 4047728075589

## Kleště na trubky

- Robustní těleso kleští z litiny umožňuje vysoký přenos síly
- Rychlé pootočení a uvolnění u obrobku díky pružině umístěné uvnitř
- Hrubé ozubení čelistí pro optimální držení
- Rozevření kleští: do 60 mm
- Kapacita pro trubku:  $\varnothing$  50 mm · 2"



**NOVINKA**

**27,65 €**  
bez DPH

**V6504-250**, EAN 4047728077750

## Univerzální kleště · s tlačítkem

- – Siko kleště –
- Nastavení rozevření čelistí stisknutím tlačítka
- Zapadnutí čepu otočného uložení zabrání neúmyslnému přestavení
- Rozevření kleští: do 65 mm
- Kapacita pro matice · vel. 46 mm
- Kapacita pro trubku  $\varnothing$  50 mm ·  $\varnothing$  2"
- Nastavitelné polohy: 23



**NOVINKA**

**51,50 €**  
bez DPH

**V5681**, EAN 4047728056816

## Elektronické stranové štipáčky

- Pro třídy drátu:
  - Měkký do  $\varnothing$  1,6 mm
  - Středně tvrdý do  $\varnothing$  1,2 mm
  - Tvrdý do  $\varnothing$  0,8 mm

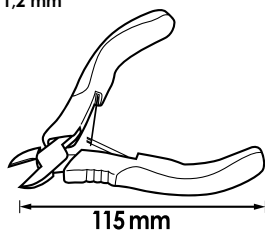

**2**  
**K**

**23,65 €**  
bez DPH

**V1426N**, EAN 4047728064392

## Univerzální kleště

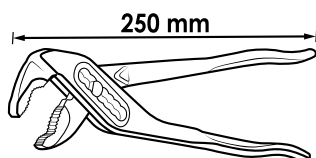

**11,65 €**  
bez DPH



**V3343**, EAN 4047728**033435**

## Sada nástrčných klíčů VDE

- VDE izolace až 1000 V dle DIN EN 60900
- IEC 60900:2018
- Pro ruční manipulaci

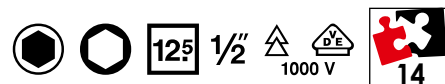

XX	■		Provedení	SW
9 x	125 1/2	●		8 · 10 · 12 · 13 · 14 · 17 · 19 · 22 · 24 mm
3 x	125 1/2	○		5 · 6 · 8 mm
1 x	125 1/2	125 1/2		125 mm
1 x	-	125 1/2		255 mm

**408,- €**  
bez DPH

## Přepínací ráčna VDE

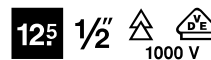

VIGOR č.	← L → mm	EAN 4047728+	€
<b>V3342</b>	255	<b>033428</b>	<b>143,-</b>

## Prodloužení VDE



VIGOR č.	← L → mm	EAN 4047728+	€
<b>V3341</b>	125	<b>033411</b>	<b>40,75</b>



## Nástrčná hlavice VDE

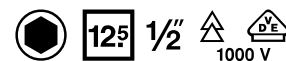

VIGOR č.	SW	L mm	EAN 4047728+	€
V3330	8 mm	55	033305	19,80
V3331	10 mm	55	033312	19,80
V3332	12 mm	55	033329	21,55
V3333	13 mm	55	033336	21,55
V3334	14 mm	55	033343	21,55
V3335	17 mm	55	033350	22,85
V3336	19 mm	55	033367	24,60
V3337	22 mm	55	033374	25,85
V3338	24 mm	55	033381	27,60

## Nástrčná hlavice VDE

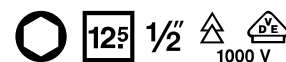

VIGOR č.	SW	L mm	EAN 4047728+	€
V3339	5 mm	78	033398	30,05
V3344	6 mm	78	033442	30,05
V3340	8 mm	78	033404	30,05

## Plochý šroubovák VDE

• Vyrobeno podle DIN/ISO

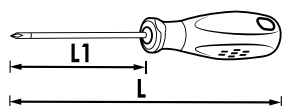
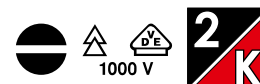

VIGOR č.	SW	L1 mm	L mm	EAN 4047728+	€
V2028	0.5x3 mm	100	181	020282	4,45
V2029	0.8x4 mm	100	181	020299	5,15
V2030	1x5.5 mm	125	231	020305	6,40
V2061	1.2x6.5 mm	150	256	020619	7,80



## Křížový šroubovák VDE

• Vyrobeno podle DIN/ISO

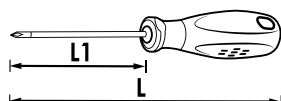
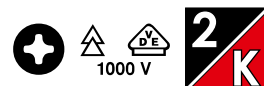

VIGOR č.	SW	L1 mm	L mm	EAN 4047728+	€
V2062	PH0	60	141	020626	4,45
V2063	PH1	80	161	020633	5,70
V2064	PH2	100	206	020640	7,15

## V2027, EAN 4047728020275

### Sada šroubováků VDE

• Vyrobeno podle DIN/ISO

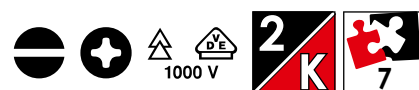

**36,- €**  
bez DPH

xx	Provedení	SW
4 x		0.5x3 · 0.8x4 · 1x5.5 · 1.2x6.5 mm
3 x		PH0 · PH1 · PH2

## Zkoušečka napětí



VIGOR č.	SW	L mm	EAN 4047728+	€
V1138	0.5x3 mm	140	011389	5,95

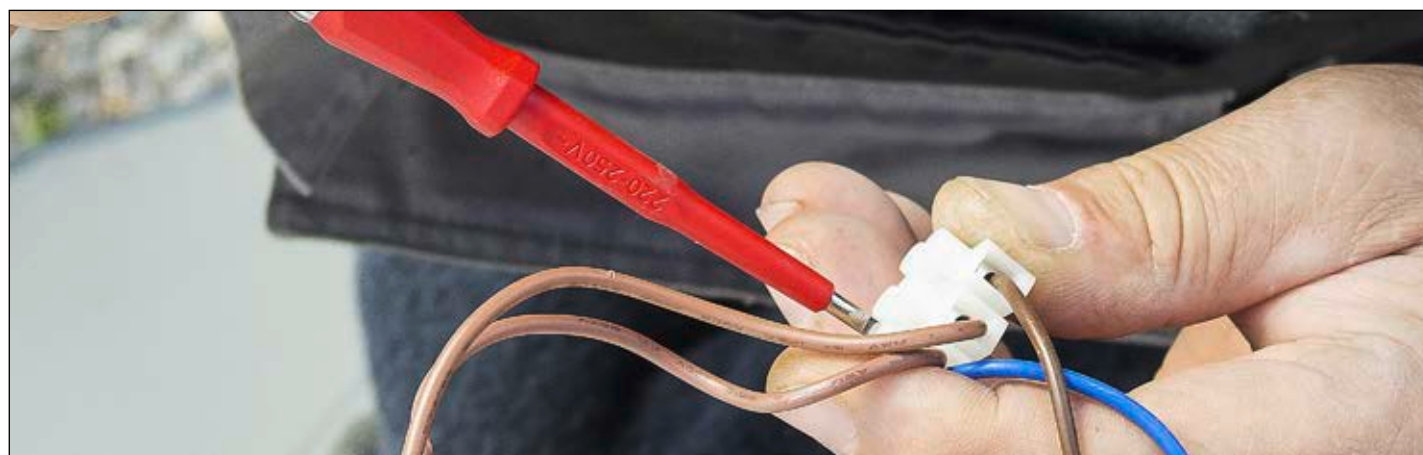

**V2641**, EAN 4047728026413

**Kulaté kleště VDE**

• Dlouhé čelisti

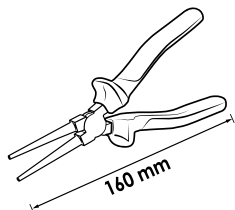

**26,20 €**  
bez DPH

**V2628**, EAN 4047728026284

**Kombinované kleště VDE**

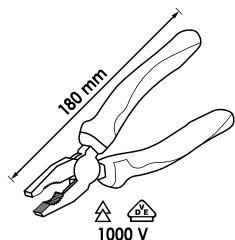

**25,65 €**  
bez DPH

**V2629**, EAN 4047728026291

**Štranové špičáčky VDE**

• Pro tvrdý drát (H)

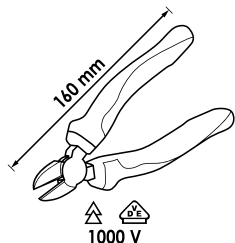

**26,20 €**  
bez DPH

**V2630**, EAN 4047728026307

**Půlkulaté kleště VDE**

• S ostřím

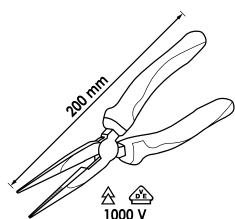

**28,10 €**  
bez DPH

**V2643**, EAN 4047728026437

**Odizolovací kleště VDE**

• Pružina a nastavovací šroub

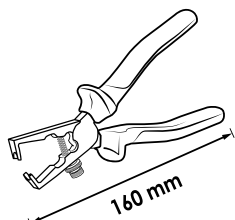

**33,- €**  
bez DPH

## Zámečnické kladivo

- Násada z jasanového dřeva



VIGOR č.	— L — mm	⚖ g	EAN 4047728+	€
V1135	300	300	011358	11,55
V2662	320	500	026628	14,75
V2665	350	800	026659	19,45
V2664	360	1000	026642	21,80
V2663	400	2000	026635	30,25

## Palička

- Násada z jasanového dřeva



VIGOR č.	— L — mm	⚖ g	EAN 4047728+	€
V4235	280	1500	042352	26,10

## Plastové šetrné kladívko

- Výměnné hlavice z úderuvzdorné acetylcelulózy
- Násada z jasanového dřeva



VIGOR č.	Průměr max	— L — mm	EAN 4047728+	€
V1212	32	280	012126	18,85
V4661	40	320	046619	28,25



VIGOR č.	Označení	∅ mm	EAN 4047728+	€
V3541	Náhradní hlava (pár) pro plastové šetrné kladívko V1212	32	035415	7,80
V4661-1	Náhradní hlava (pár) pro plastové šetrné kladívko V4661	40	048514	8,15

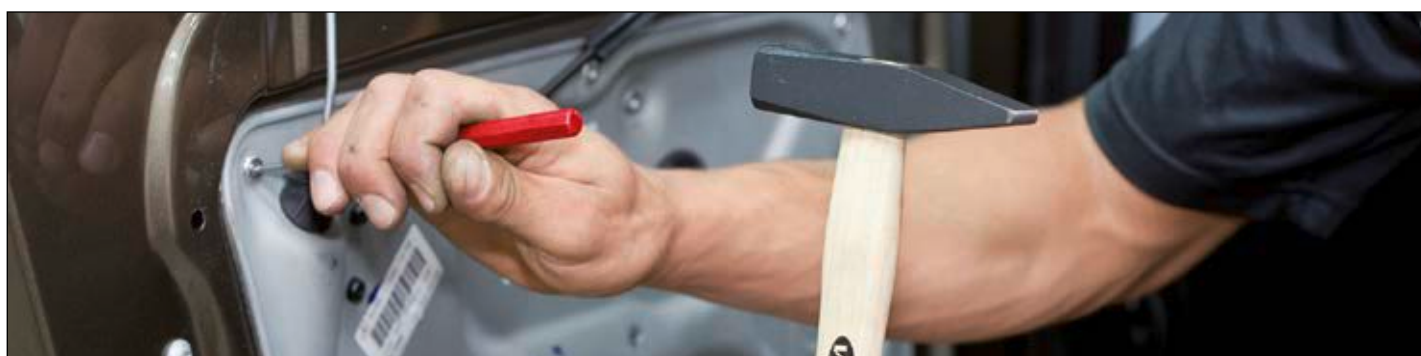

**V1221**, EAN 4047728012218

Plochý sekáč

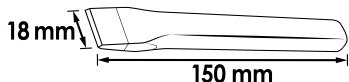

**12,- €**  
bez DPH

**V1222**, EAN 4047728012225

Křížový sekáč

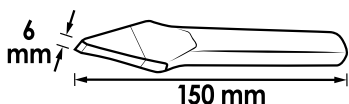

**12,- €**  
bez DPH

**V1220**, EAN 4047728012201

Důlcík

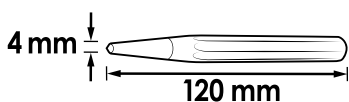

**5,80 €**  
bez DPH

**V1783**, EAN 4047728017831

Důlkovač · samočinný

- Síla úderu se uvolní jednoduchým lehkým stlačením horního dílu

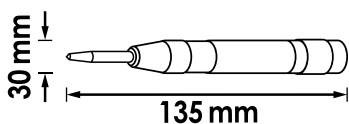

Plynule nastavitelný

**22,95 €**  
bez DPH

Vyloukač závlaček



VIGOR č.	Ø	mm	EAN 4047728+	€
V1214	2	150	012140	7,10
V1215	3	150	012157	7,10
V1216	4	150	012164	7,10
V1217	5	150	012171	7,10
V1218	6	150	012188	7,10
V1219	8	150	012195	7,65



**V1283**, EAN 4047728012836

## Sada škrabek · nerezová ocel

- Odstraňování zbytků těsnění u těsnění hlavy válce, víka ventilu, víka karburátoru atd.
- Čepel z nerezové oceli
- Otvor pro zavěšení
- 4dílná sada

S krytkou úderové části

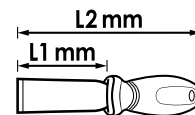

VIGOR č.	mm	mm	Výška sekáče	EAN 4047728+	€
V2487	230	32	1,2	024877	11,20
V2488	230	32	2,5	024884	12,95
V2509	175	20	1,2	025096	11,20
V2508	175	20	2,5	025089	12,95

**46,95 €**  
bez DPH

**V1368N**, EAN 4047728071017

## Univerzální škrabka

- Odstranění etiket, plaket a nálepek
- Také vhodné pro sklokeramické desky, čelní sklo atd.
- Čepel rychle a bezpečně vyměnitelná
- Včetně jedné čepele



**V1372**, EAN 4047728013727

## Náhradní břity



**3,15 €**  
bez DPH

**11,- €**  
bez DPH

**V1213**, EAN 4047728012133

## Škrabka na těsnění · dlouhá

- Odstraňování zbytků těsnění u těsnění hlavy válce, víka ventilu, víka karburátoru atd.
- Dlouhé provedení
- Rukojed z plastu



**28,10 €**  
bez DPH

**V4663**, EAN 4047728046633

## Sada mini háků

- Nasazování a odstraňování O-kroužků nebo těsnění
- Také k odstraňování ochranných krytek u čepů kol
- Otvor pro zavěšení
- Krátké provedení



**12,40 €**  
bez DPH

**V5045**, EAN 4047728050456

## Sada háků a škrabek

- Odstraňování a nasazování O-kroužků a těsnění a rovněž k odstraňování plaket a zbytků těsniva a lepidla
- Také k odstraňování ochranných krytek u čepů kol
- S otvorem pro zavěšení

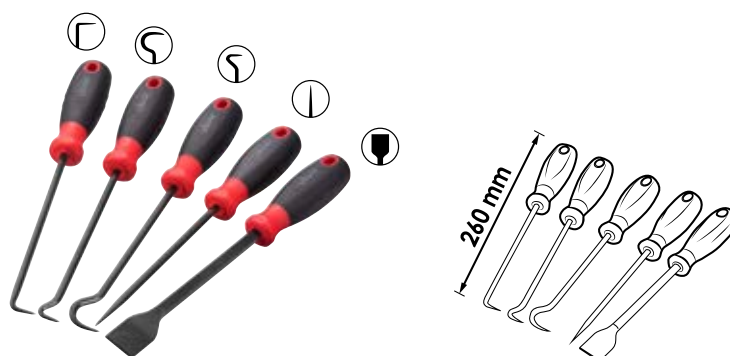

**34,10 €**  
bez DPH

**V6210-4**, EAN 4047728065948

## Důlčík

- Označení zpracovávaných komponent
- Ergonomická dvoukomponentní rukojeť
- Bezpečné držení
- Snížení vibrací při úderu
- Prodloužená úderová hlavice
- Špička Ø 4 mm
- Důlčík 4 x 10 x 185 mm



**8,15 €**  
bez DPH

**V6210-10**, EAN 4047728065931

## Důlčík

- Označení zpracovávaných komponent
- Ergonomická dvoukomponentní rukojeť
- Bezpečné držení
- Snížení vibrací při úderu
- Prodloužená úderová hlavice
- Špička Ø 10 mm
- Důlčík 10 x 12 x 185 mm



**10,50 €**  
bez DPH

**V6230-5**, EAN 4047728065986

## Křížový sekáč

- Bezpečné, snadné oddělování různých komponentů nebo součástí
- Ergonomická dvoukomponentní rukojeť
- Bezpečné držení
- Snížení vibrací při úderu
- Prodloužená úderová hlavice
- Šířka čepele: 5 mm
- Křížový sekáč 5 x 10 x 170 mm



**9,30 €**  
bez DPH

**V6230-7**, EAN 4047728065993

## Křížový sekáč

- Bezpečné, snadné oddělování různých komponentů nebo součástí
- Ergonomická dvoukomponentní rukojeť
- Bezpečné držení
- Snížení vibrací při úderu
- Prodloužená úderová hlavice
- Šířka čepele: 7 mm
- Křížový sekáč 7 x 12 x 190 mm



**11,65 €**  
bez DPH

## V6200, EAN 4047728061940

### Sada vytloukačů závlaček

- Ergonomická 2komponentní rukojeť
- Bezpečné držení
- Výrazné zmenšení rizika zranění díky chrániči ruky
- Snížení vibrací při úderu
- Prodloužená úderová hlavice
- 7 různých velikostí (kolík vytloukače Ø 2 – 8 mm)
- Uložení v praktické svinovací brašně

VIGOR č.	Ø	L mm	EAN 4047728+	€
V6200-2	2	140	061957	8,35
V6200-3	3	150	061964	8,35
V6200-4	4	180	061971	8,35
V6200-5	5	200	061988	8,35
V6200-6	6	210	061995	8,35
V6200-7	7	210	062008	8,35
V6200-8	8	220	062015	9,55



**58,70 €**  
bez DPH

## V6220/4, EAN 4047728066006

### Sada plochých sekáčů

- Bezpečné, snadné oddělování různých komponentů nebo součástí
- Ergonomická dvoukomponentní rukojeť
- Bezpečné držení
- Snížení vibrací při úderu
- Prodloužená úderová hlavice
- 4 různé velikosti: 10 · 16 · 20 · 29 mm
- Uložení v praktické svinovací brašně

VIGOR č.	L mm	± mm	Výška sekáče	EAN 4047728+	€
V6220-10	140	10	8	065955	8,15
V6220-16	170	16	10	065962	9,30
V6220-20	210	20	14	065979	16,35
V6220-29	250	29	18	063890	23,45



**58,- €**  
bez DPH

## V6030, EAN 4047728060301

### Sada škrabek

- Odstraňování plaket, nálepek, známek nebo zbytků lepidla atd.
- Další oblasti použití: Odstraňování motorových těsnění, např. na hlavě válců nebo ventilovém víku
- Snadná výměna čepelí uvolněním šroubení na sklíčidle
- Různé čepelí umožňují přizpůsobení různým oblastem použití



**31,20 €**  
bez DPH

VIGOR č.	Označení	± mm	EAN 4047728+	€
V6030-12	Náhradní břity	12	062121	3,65
V6030-16	Náhradní břity	16	062138	3,65
V6030-20	Náhradní břity	20	062145	3,65



## V1371, EAN 4047728069687

### Sada demontážních pák

- Filigránské práce u čalounění dveří, přístrojové desky, pryžových těsnění, ozdobných lišt atd.
- Tenké a stabilní provedení
- Různorodé použití v dílně nebo domácnosti



VIGOR č.	EAN 4047728+	€
V1371-1	069649	8,75
V1371-2	069700	8,75
V1371-3	069656	8,75
V1371-4	069694	8,75
V1371-5	069670	8,75
V1371-6	069632	8,75
V2491	024914	8,25
V2492	024921	8,25
V2493	024938	8,25
V2494	024945	8,25
V2495	024952	8,25

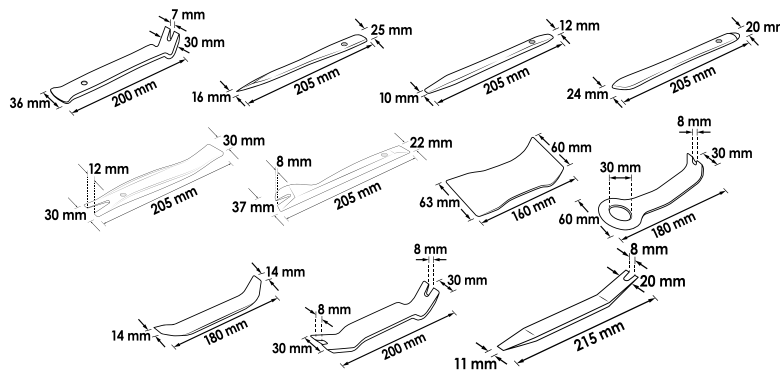

V praktické svinovací brašně



**40,65 €**  
bez DPH

## V1369, EAN 4047728013697

### Sada demontážních pák

- Filigránské práce u čalounění dveří, přístrojové desky, pryžových těsnění, ozdobných lišt atd.
- Nezpůsobí žádné poškrábání
- Tenké a stabilní provedení
- Různorodé použití v dílně nebo domácnosti



VIGOR č.	EAN 4047728+	€
V2491	024914	8,25
V2492	024921	8,25
V2493	024938	8,25
V2494	024945	8,25
V2495	024952	8,25

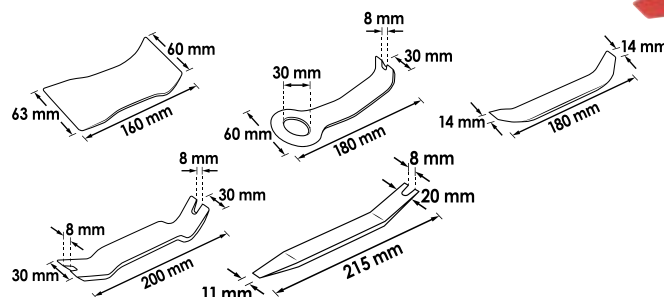

**32,85 €**  
bez DPH

**V4885**, EAN 4047728048859

## Sada pro uvolňování závěsů

- Kovové a plastové závěsy u obložení vozidel
- Otvor pro zavěšení

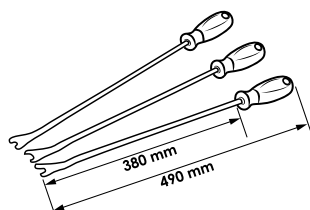

**55,30 €**  
bez DPH

**V5885**, EAN 4047728073851

## Sada pro uvolňování závěsů

- Kovové a plastové závěsy u obložení vozidel
- Otvor pro zavěšení

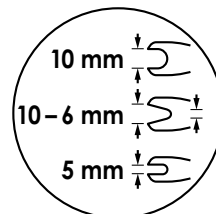
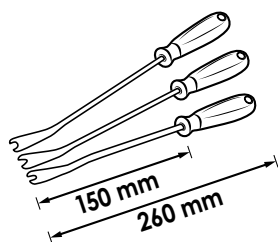

**35,55 €**  
bez DPH

**V4310N**, EAN 4047728062817

## Povolovací páka

- Úzké provedení - k práci v obtížně přístupných místech, např. demontáž umělohmotných klipů krytů bočních a zadních dveří
- Délka: 165 mm

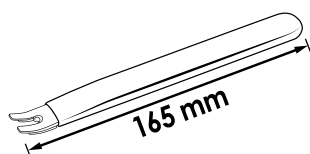

Plastová ochrana pro práci bez poškození



**15,50 €**  
bez DPH



**V1301**, EAN 4047728013017

## Sada montážních pák

- Nárazuvzdorné držadlo



600 mm

450 mm

300 mm

200 mm

**42,35 €**  
bez DPH

**V6952**, EAN 4047728069526

## Sada mini demontážních pák

- Výměna baterie u autoklíčů nebo při práci na přístrojové desce
- Příruční, jemné a tím mnohostranně použitelné



*Práce bez poškození  
u lakovaných míst*



	L (mm)
1	190
2	185
3	185
4	165
5	170
6	170

**24,70 €**  
bez DPH

**V5591**, EAN 4047728055918

## Měřicí pásmo

- Na millimetry přesné stanovení krátkých vzdáleností do 5 m
- Délka: 5 m, šířka: 19 mm
- Ruční smyčka a klip na pásek
- Magnetická zarážka
- Ručně regulované vtažování pásu a blokování chodu pásu
- Pružinová pásová ocel



**7,80 €**  
bez DPH

**V1714**, EAN 4047728017145

## Sada spárových měrek

- Kontrola rozměrů štěrbin, vzdáleností kontaktů, mezer
- Zajišťovací matice
- Listy kónicky sbíhající
- 20 listů
- 0,05 – 1,00 mm



**11,90 €**  
bez DPH

# Různé nářadí Řezačky a pily



**V4690**, EAN 4047728046909

**Posuvné měřidlo · analogové**

- Vnější a vnitřní měření v rozsahu 0 – 150 mm
- Dělení v milimetrech a palcích
- Nonius 0,05 mm a 1/128"
- Zajišťovací šroub
- Hloubkoměr
- V plastové schránce
- DIN 862



**36,10 €**  
bez DPH

**V1713**, EAN 4047728017138

**Posuvné měřidlo · digitální**

- Vnější a vnitřní měření v rozsahu 0 – 150 mm
- Dělení v milimetrech a palcích
- Digitální ukazatel
- 1,5 V (LR 44) – 180 mAh
- Zajišťovací šroub
- Hloubkoměr
- V plastové schránce



*Přepínání mm / palce*

**48,35 €**  
bez DPH

**V1304**, EAN 4047728013048

**Univerzální nůžky**

- Dlouhé, vysoce kvalitní ostří
- Čepel z nerezové oceli



**7,10 €**  
bez DPH

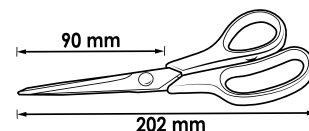

**V1715**, EAN 4047728017152

**Pilka na kov**

- Běžný pilový list

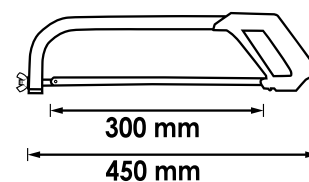

**19,30 €**  
bez DPH



**V2790N**, EAN 4047728075664

**Ruční přímočará  
pila · malá**

- Běžný pilový list



**11,05 €**  
bez DPH

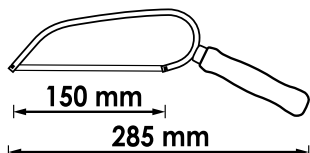

**V4651**, EAN 4047728046510

**Zavírací nůž · pro  
venkovní použití**

- Délka čepel: 86 mm
- Celková délka: 185 mm
- Čepel z nerezové oceli
- Pouzdro rukojeti z hliníku



*S aretací*

**19,20 €**  
bez DPH

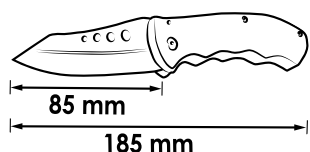

**V2627**, EAN 4047728026277

**Univerzální nůž**

- Odlamovací břity 9 mm
- Těleso z nerezí
- Spona na kapsu



**3,85 €**  
bez DPH

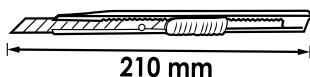

**V4308**, EAN 4047728043083

**Odlamovací čepel · 9 mm**

- Odlamovací čepel se skládají z 12 jednotlivých čepelí, které lze po opotřebení snadno oddělit
- Pro univerzální nůž V2627



**2,45 €**  
bez DPH

**V4275**, EAN 4047728042758

**Univerzální nůž**

- Protiskluzová komfortní rukojeť
- V oceli vedená fixace čepelí k minimalizování nehod
- Zásobník pro rychlou výměnu
- Včetně 6 odlamovacích čepelí (V4274)



**8,90 €**  
bez DPH

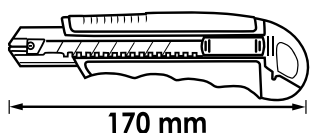

**V4274**, EAN 4047728042741

**Odlamovací čepel · 18 mm**

- Odlamovací čepel se skládají z osmi jednotlivých čepelí, které lze po opotřebení snadno oddělit
- Pro univerzální nůž V4275



**2,80 €**  
bez DPH



**V7099**, EAN 4047728070997

## Univerzální zavírací nůž

- Univerzální použití ve skladu, domácnosti, dílně nebo průmyslu
- Zavírací, snižuje riziko poranění
- Zajištění bříty v otevřené poloze
- Rychlá výměna bříty
- Vysoce kvalitní hliníkové pouzdro

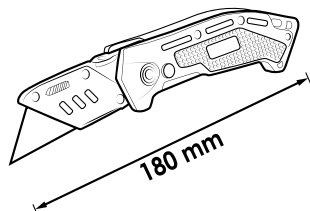

**12,- €**  
bez DPH

**V1446**, EAN 4047728014465

## Trapézové náhradní bříty

- Díky trapézovému tvaru 2krát použitelné
- Pro univerzální nůž V1345 · V7099
- S dvojitým uchycením



**6,20 €**  
bez DPH

**V7099-S**, EAN 4047728071000

## Univerzální zavírací nůž · mini

- Univerzální použití ve skladu, domácnosti, dílně nebo průmyslu
- Zavírací, snižuje riziko poranění
- Zajištění bříty v otevřené poloze
- Rychlá výměna bříty
- Vysoce kvalitní hliníkové pouzdro

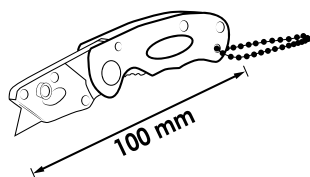

**9,65 €**  
bez DPH

**V1447**, EAN 4047728070966

## Trapézové náhradní bříty

- Díky trapézovému tvaru 2krát použitelné
- Pro univerzální nůž V7099-S



**3,30 €**  
bez DPH

**V7099/2**, EAN 4047728071123

## Sada univerzálních zavíracích nožů

- Univerzální použití ve skladu, domácnosti, dílně nebo průmyslu
- Zavírací, snižuje riziko poranění
- Zajištění bříty v otevřené poloze
- Rychlá výměna bříty
- Vysoce kvalitní hliníkové pouzdro



**17,55 €**  
bez DPH

**V1345**, EAN 4047728013451

## Univerzální nůž

- Hliníkové pouzdro
- Zásobník pro rychlou výměnu
- Včetně 10 trapézových náhradních břitů (V1446)



**19,10 €**  
bez DPH



**V1446**, EAN 4047728014465

## Trapézové náhradní bříty

- Díky trapézovému tvaru 2krát použitelné
- Pro univerzální nůž V1345 · V7099
- S dvojitým uchycením



**6,20 €**  
bez DPH

**V1787**, EAN 4047728017879

**Plochý obdélníkový pilník**

- Zuby (záseky): 2 = střední
- DIN 7261

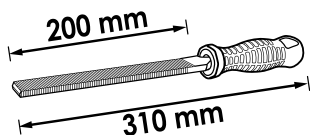

**13,55 €**  
bez DPH

**V1788**, EAN 4047728017886

**Tříhranný pilník**

- Zuby (záseky): 2 = střední
- DIN 7261

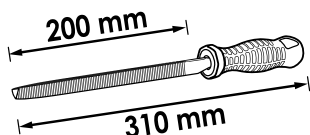

**13,55 €**  
bez DPH

**V1789**, EAN 4047728017893

**Čtyřhranný pilník**

- Zuby (záseky): 2 = střední
- DIN 7261

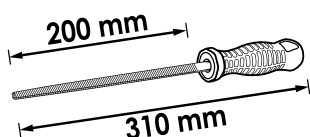

**13,55 €**  
bez DPH

**V1790**, EAN 4047728017909

**Půlkulatý pilník**

- Zuby (záseky): 2 = střední
- DIN 7261

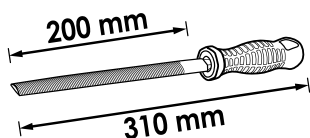

**15,90 €**  
bez DPH

**V1801**, EAN 4047728018012

**Kulatý pilník**

- Zuby (záseky): 2 = střední
- DIN 7261

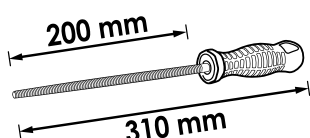

**13,55 €**  
bez DPH

**V2626**, EAN 4047728026260

## Řezačka trubek

- Pro trubky z mědi, mosazi, lehkých kovů a PVC-tvrdeho plastu

Ø 3 – 16 mm



**16,- €**  
bez DPH

**V3309**, EAN 4047728033091

## Ráčnová řezačka trubek u výfuku

- Řeže nerez, ocel, měď, hliník
- Ráčnová funkce:
  - umožňuje práci také na těžko přístupných místech
  - ušetří vedení odřezávací rukojeťi kolem trubky
- Pracovní rozsah: 32–67 mm
- Hloubka řezu: 3 mm



**180,50 €**  
bez DPH

**V3451**, EAN 4047728034517

## Náhradní břity

- Náhradní břity pro ráčnovou řezačku výfukových trubek V3309



**9,90 €**  
bez DPH

**V1707**, EAN 4047728017077

## Sada stupňovitých vrtáků HSS

VIGOR č.	Ø mm	l mm	EAN 4047728+	€
V2394	4–12	65	023948	24,70
V2395	4–20	75	023955	32,15
V2396	4–30	100	023962	87,35



**138,- €**  
bez DPH

**V6809-4**, EAN 4047728067720

## Drátěný kartáč · ocel · 4-řadý

- Opracování oceli
- Ocelové štětiny
- Drát: 0,30 mm



**4,70 €**  
bez DPH

**V6807-4**, EAN 4047728067713

## Drátěný kartáč · mosaz · 4-řadý

- Šetrné obrábění citlivých povrchů
- Mosazné štětiny
- Drát: 0,30 mm



**7,35 €**  
bez DPH



**V6800-50**, EAN 4047728067621

## Hrncový kartáč · hrubý

- Odstraňování hrubých povlaků a zbytků a také silné rzi
- Ocelový drát
- Upínací stopka 6 mm
- Maximálně 4500 ot./min
- Ø 50 mm
- Výška drátu 17 mm

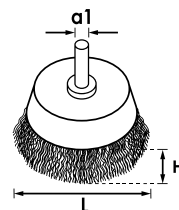

**3,75 €**  
bez DPH

**V6800-75**, EAN 4047728067638

## Hrncový kartáč · hrubý

- Odstraňování hrubých povlaků a zbytků a také silné rzi
- Ocelový drát
- Upínací stopka 6 mm
- Maximálně 4500 ot./min
- Ø 75 mm
- Výška drátu 20 mm

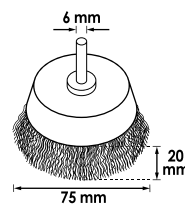

**4,45 €**  
bez DPH

**V6802**, EAN 4047728067645

## Šetřecový kartáč

- Odhroťování, odlakování, odrezání a čištění
- Ocelový drát
- Ø 25 mm
- Upínací stopka 6 mm
- Maximálně 4500 ot./min

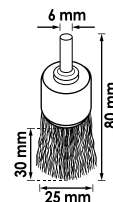

**5,65 €**  
bez DPH

**V6803-100**, EAN 4047728067669

## Kotoučový kartáč

- Odstraňování ulpělé barvy u svarových švů
- Ocelový drát
- Upínací stopka 6 mm
- Maximálně 4500 ot./min
- Ø 100 mm

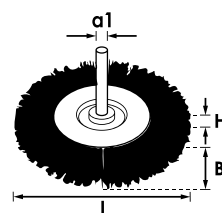

**7,35 €**  
bez DPH

**V6803-75**, EAN 4047728067652

## Kotoučový kartáč

- Odstraňování ulpělé barvy u svarových švů
- Ocelový drát
- Upínací stopka 6 mm
- Maximálně 4500 ot./min
- Ø 75 mm

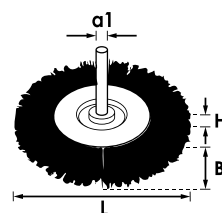

**6,15 €**  
bez DPH

**V6806**, EAN 4047728067676

## Kotoučový kartáč · spletený

- Odstraňování hrubých povlaků a zbytků a také silné rzi nebo okují
- Ocelový drát
- Spletené provedení
- Ø 75 mm
- Maximálně 12500 ot./min

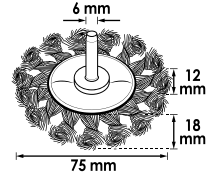

**10,60 €**  
bez DPH

**V6804**, EAN 4047728067690

## Kotoučový kartáč

- Odhroťování, odlakování, odřezání a čištění
- Tvrdý ocelový drát
- Spletené provedení
- 115 mm Ø
- Závit: M 14x2,0
- Maximálně 12500 ot./min

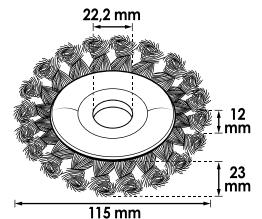

**13,35 €**  
bez DPH

**V6805**, EAN 4047728067706

## Kuželový kartáč

- Kuželový tvar pro obtížně přístupná místa
- Tvrdý ocelový drát
- Spletené provedení
- 100 mm Ø
- Závit: M 14x2,0
- Maximálně 12500 ot./min

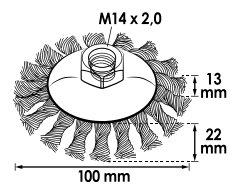

**11,05 €**  
bez DPH

**V6801-65**, EAN 4047728067683

## Hrcový kartáč

- Těžké kartáčovací práce na větších plochách a také k odhroťování, odřezání a čištění
- Ocelový drát
- Spletené provedení
- 65 mm Ø
- Závit: M 14x2,0
- Maximálně 12500 ot./min

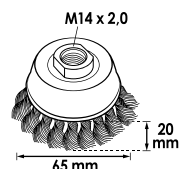

**10,60 €**  
bez DPH





**Momentové nářadí**

# Momentový klíč Měřič úhlu otočení



## Momentový klíč

- Vypnutí momentu: hmatově a akusticky
- $\pm 4\%$  přesnost vypnutí z hodnoty stupnice (ve směru použití)
- Se sériovým číslem a certifikátem
- DIN EN ISO 6789-2:2017, DIN 3120, ISO 1174-1A
- 72 zubů
- 5° úhel ovládání

MADE IN GERMANY

12<sup>5</sup> 1/2"



Již není nutné žádné pootáčení zpět

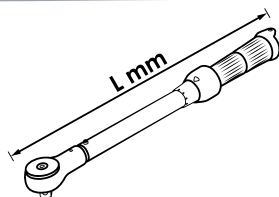

12<sup>5</sup> 1/2" 72 5°

VIGOR č.	Nm	12 <sup>5</sup> 1/2"	L mm	Tolerance	EAN 4047728+	€
V3898	20 - 120	12 <sup>5</sup> 1/2"	445	4	038980	146,-
V3441	40 - 200	12 <sup>5</sup> 1/2"	540	4	034418	146,-
V3899	60 - 320	12 <sup>5</sup> 1/2"	610	4	038997	167,-

Jemnozubá prepínací ráčna



Dělení stupnice: 1 Nm



Dvojitá stupnice: Nm a lbf.ft.



Rukojeť se závěsným okem



V2795, EAN 4047728027953

## Měřič úhlu otočení

- Jemné odečtení (0,1°)
- Rozsah úhlu otočení do 999° (sečteno)
- Měření úhlu proti a ve směru hodinových ručiček
- 99 míst paměti
- Zobrazení stavu nabíje baterie
- LED-zobrazení alarmu (bliká)
- Výstražný bzučák
- Akustický výstražný tón
- Automatická funkce vypnutí



162,50 €  
bez DPH



## Pneumatické nářadí

Rázový utahovák

231–232

Vzduchové ráčny

233

Stopková bruska

234

Pneumatické pistole

235–237



# Rázový utahovák



**V5671N**, EAN 4047728076715

## Rázový utahovák · mini

- Kompaktní konstrukce pro stísněné prostory
- Vícestupňový pravý/levý chod s přepínáním jednou rukou
- Odvětrání přes rukojeť směrem dolů
- Rukojeť izolující proti chladu
- Vysoce výkonný jednokladivový úderník
- Ergonomicky tvarovaná rukojeť a těleso pro lepší manipulaci a obsluhu
- Nárazník na straně krytu chrání vzduchový motor

12<sup>5</sup> 1/2"



**NOVINKA**



**Maximální povolovací moment 1200 Nm**

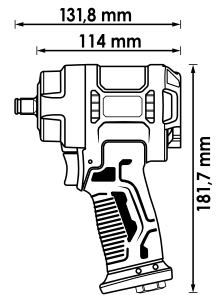

12.91(4) 7.2

Včetně spojovacího konektoru

VIGOR č.	12 <sup>5</sup> 1/2"	max. Nm	Nm	Nm	1/min	kg	Ø mm	l/min	bar	dB (A)	m/s <sup>2</sup>	EAN 4047728+	€
<b>V5671N</b>	12 <sup>5</sup> 1/2"	850	600	1200	10000	1.28	10	141.5	6.3	95.3	6.81	076715	130,-

**V4800N**, EAN 4047728075633

## Rázový utahovák

- Odvětrání přes rukojeť směrem dolů
- Rukojeť izolující proti chladu
- Výkonný dvojkřídlový úderník
- Ergonomicky tvarovaná rukojeť a těleso pro lepší manipulaci a obsluhu
- Nárazník na straně krytu chrání vzduchový motor

**ECO GIANT**



12<sup>5</sup> 1/2"



**Výkonný dvojkřídlový úderník**

**Maximální povolovací moment: 1720 Nm**

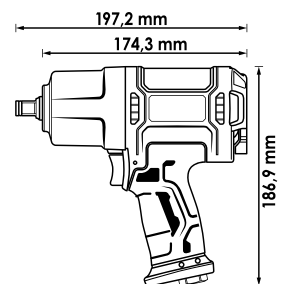

12.91(4) 7.2

Včetně spojovacího konektoru

VIGOR č.	12 <sup>5</sup> 1/2"	max. Nm	Nm	Nm	1/min	kg	Ø mm	l/min	bar	dB (A)	m/s <sup>2</sup>	EAN 4047728+	€
<b>V4800N</b>	12 <sup>5</sup> 1/2"	1100	850	1720	7000	2.3	10	198.1	6.3	96.7	6.47	075633	107,-



**V6899N**, EAN 4047728**076944**

## Rázový utahovák

- Vícestupňový pravý/levý chod s přepínáním jednou rukou
- Rukojeť izolující proti chladu
- Odvětrání přes rukojeť směrem dolů
- Výkonný dvojkladivový úderník
- Ergonomicky tvarovaná rukojeť a těleso pro lepší manipulaci a obsluhu
- Nárazník na straně krytu chrání vzduchový motor

20 3/4"



**NOVINKA**



**Maximální povolovací moment 2300 Nm**

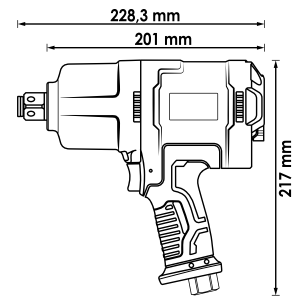

12.91(4) 7.2

Včetně spojovacího konektoru



VIGOR č.	max. Nm	Nm	Nm	1/min	kg	Ø mm	l/min	bar	dB (A)	m/s <sup>2</sup>	EAN	€	
V6899N	20 3/4"	2000	1400	2300	5500	3.6	13	254.8	6.3	97.9	5.75	4047728+ 076944	199,-

**V3653**, EAN 4047728**036535**

## Rázový utahovák (šroubovák)

- Vícestupňový pravý/levý chod s přepínáním jednou rukou
- Odvětrání přes rukojeť směrem dolů
- Rukojeť izolující proti chladu
- Výkonný dvojkladivový úderník
- Ergonomicky tvarovaná rukojeť a těleso pro lepší manipulaci a obsluhu

**GIGA GIANT**



12<sup>5</sup> 1/2"



**Výkonný dvojkladivový úderník**

**Maximální povolovací moment: 1890 Nm**

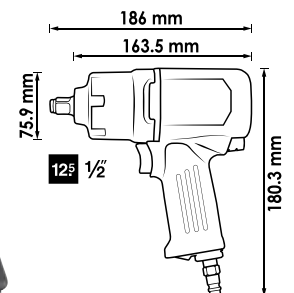

12<sup>5</sup> 1/2"

12.91(4) 7.2

Včetně spojovacího konektoru

Vícestupňový pravý/levý chod s přepínáním jednou rukou



VIGOR č.	max. Nm	Nm	Nm	1/min	mm	kg	Ø mm	l/min	bar	dB (A)	m/s <sup>2</sup>	EAN	€
V3653	12 <sup>5</sup> 1/2"	1290	700	1890	8500	1.95	10	113	6.3	96	12.92	4047728+ 036535	306,-

# Vzduchové ráčny



**V5674**, EAN 4047728**056748**

## Vzduchová ráčna

- Pro stísněné prostory
- Funkce přepínání na hlavici ráčny

**QUICKGIANT**

**6.3** 1/4"

12.91(6) 7.2

Včetně spojovacího konektoru

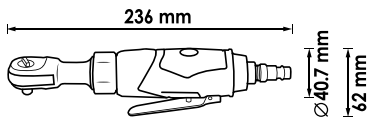

VIGOR č.		max. Nm	1/min	L mm	kg	Ø mm	l/min	bar	dB (A)	m/s <sup>2</sup>	EAN 4047728+	€
V5674	6.3 1/4"	35.2	240	236	0.6	10	77	6.3	87.5	3.47	056748	71,05

**V6554**, EAN 4047728**065542**

## Vzduchová ráčna

- Pro stísněné prostory
- Funkce přepínání na hlavici ráčny

**QUICKGIANT**

**10** 3/8"

12.91(6) 7.2

Včetně spojovacího konektoru

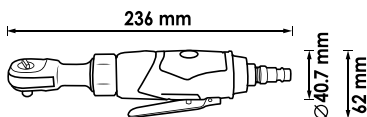

VIGOR č.		max. Nm	1/min	L mm	kg	Ø mm	l/min	bar	dB (A)	m/s <sup>2</sup>	EAN 4047728+	€
V6554	10 3/8"	35.2	240	236	0.6	10	77	6.3	87.5	3.47	065542	68,70

**V5675**, EAN 4047728**056755**

## Vzduchová ráčna

- Pro stísněné prostory
- Funkce přepínání na hlavici ráčny

**QUICKGIANT**

**12.5** 1/2"

12.91(6) 7.2

Včetně spojovacího konektoru

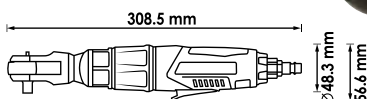

VIGOR č.		max. Nm	1/min	L mm	kg	Ø mm	l/min	bar	dB (A)	m/s <sup>2</sup>	EAN 4047728+	€
V5675	12.5 1/2"	67	160	308.5	1.2	10	114	6.3	100.5	3.47	056755	99,-



## V5672, EAN 4047728056724

### Stopková bruska · přímá

• Frézy, rozbrušovací kotouče, brusné talíře se sklíčidlem 3 a 6 mm



Včetně sklíčidla  
Ø 3 mm

Včetně sklíčidla  
Ø 6 mm

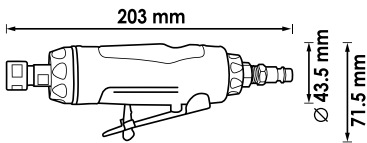

**SPEED GIANT**

12.91 (w) 7.2

Včetně spojovacího konektoru



VIGOR č.	mm	1/min	mm	W Watt	kg	Ø mm	l/min	bar	dB (A)	m/s <sup>2</sup>	EAN 4047728+	€
V5672	3-6 mm	22000	203	350	0.54	10	128.2	6.3	97.1	2.90	056724	58,25

## V5673, EAN 4047728056731

### Stopková bruska · zahnutá

• Frézy, rozbrušovací kotouče, brusné talíře se sklíčidlem 3 a 6 mm



Včetně sklíčidla  
Ø 3 mm

Včetně sklíčidla  
Ø 6 mm

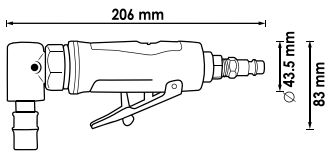

**SPEED GIANT**

12.91 (w) 7.2

Včetně spojovacího konektoru



VIGOR č.	mm	1/min	mm	W Watt	kg	Ø mm	l/min	bar	dB (A)	EAN 4047728+	€
V5673	3-6 mm	20000	206	250	0.45	10	85.5	6.3	101.6	056731	86,15

## V6906, EAN 4047728069069

### Sada stopkových brusek · mini

- Přímé provedení
- Malé provedení pro stísněné prostory
- Pro broušení, leštění, hlazení nebo odjehlování
- Včetně sklíčidla pro upnutí 3 a 6 mm
- Odvětrání přes rukojeť směrem dolů
- Včetně 10-dílné sady brousek V6906-10

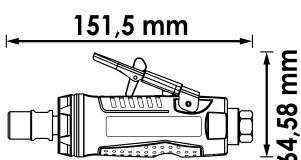

**SPEED GIANT**

## V6906-10, EAN 4047728069571

### Sada brousek

• Brousky pro stopkové brusky VIGOR V6906 · V5672 · V5673



**10**

**11,90 €**

VIGOR č.	mm	1/min	W Watt	kg	Ø mm	l/min	bar	dB (A)	EAN 4047728+	€
V6906	3-6 mm	25000	185	0.31	10	85	6.3	102	069069	54,15

**V6905**, EAN 4047728069052

## Plnič pneumatik

- Ovládání jednou rukou s ergonomickou rukojetí
- Gumou opláštěný manometr na ochranu před lehkými nárazy
- Snadno odečitatelný přesný manometr s údajem bar a PSI
- Dělení: 0,1 bar
- Dobře dávkující plničí páka a vypouštěcí knoflík, jednoduše dosažitelné na rukojeti
- Vypouštěcí knoflík k nivelaci plničního množství



**FILLGIANT**

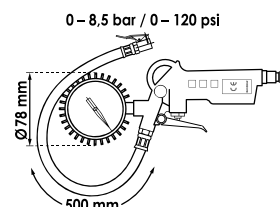

**19,80 €**  
bez DPH

**V7135**, EAN 4047728071352

## Ofukovací pistole · krátká

- Rychlé čištění nebo odstraňování třísek a jiných cizích předmětů
- Odolné hliníkové pouzdro
- Závěsné zařízení zapracované

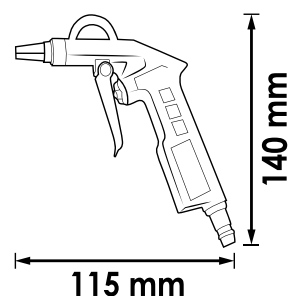

**11,55 €**  
bez DPH

**V7135-150**, EAN 4047728071369

## Ofukovací pistole · dlouhá

- Rychlé čištění nebo odstraňování třísek a jiných cizích předmětů
- Odolné hliníkové pouzdro
- Závěsné zařízení zapracované

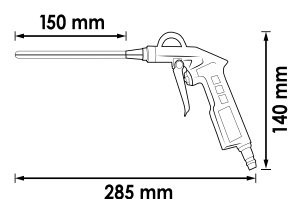

**15,05 €**  
bez DPH



**V7143-10**, EAN 4047728071437

## Naviják hadice

- Snížené nebezpečí úrazu, protože kolem neleží žádná hadice
- Kompaktní pouzdro, včetně otevírací klapky k odstranění nečistot nebo ke směrování hadice
- Nástěnný držák: otočný o 180°
- Automatické navinutí pomocí vedeného vtahování
- Pneumatický adaptér předinstalovaný
- Hybridní polymerová hadice
- Funkce automatického zastavení
- Pouzdro odolné vůči úderu z polypropylénu
- Přizpůsobená síla vtahování
- Provozní tlak maximálně: 12 bar

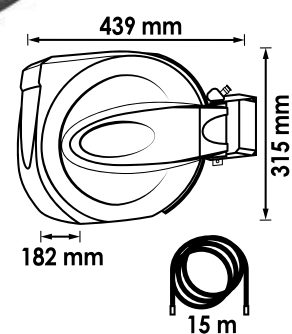

**118,50 €**  
bez DPH



**V4322**, EAN 4047728043229

## Pistole na prostředek k ochraně spodku vozidla

- Pro běžné 1000 ml kartuše
- Přiložená 500 mm flexibilní hadice umožňuje bezproblémové nanášení vosku do dutin a mezer
- Snadné nanášení konzervačního prostředku (zvukové izolace) se standardně nainstalovanou tryskou
- Tip pro uživatele: Otevřete kartuši, ponořte nasávací trubku, pevně dotáhněte kartuši. Hotovo!



**36,20 €**  
bez DPH

**V6907**, EAN 4047728075497

## Minimaznice

- Snadná výměna tuby s tukem díky šroubovému závitu
- Dopravované množství: 0,45 ml/zdvih
- Tlaková maznice v provedení 30° a 90°
- Vnitřní závit M15x1,5



**24,95 €**  
bez DPH

**V6907-1**, EAN 4047728075503

## Výkonný mazací tuk

- Mazání úderníků, vřeten a šroubení
- Výměnná tuba s tukem pro V6907
- Poskytuje protikorozní ochranu díky dobré přilnavosti na kovových plochách
- Objem náplně: 100 ml
- Vnější závit: M 15x1,5



**7,45 €**  
bez DPH





**Všeobecné  
díleňské potřeby**



**V4241**, EAN 4047728042413

## Klíč pro skříňové rozvaděče Sub Maker Quadro 10-v-1

- Pro téměř všechna běžná uzávěření v sanitě, topení, stavbě, ventilaci, klimatizaci atd.

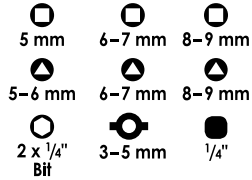

MADE IN GERMANY

**28,60 €**  
bez DPH

**V4228**, EAN 4047728042284

## Staveništní klíč MasterKey stavba

- Pro běžná uzávěření v sanitě, topení, stavbě, ventilaci, klimatizaci atd.
- Čtyřhranný trn umožňuje ovládání ořechu zámku bez kliky dveří a čtyřhranného kolíku

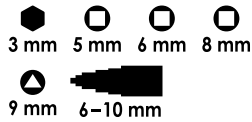

MADE IN GERMANY

**18,85 €**  
bez DPH

**V4227**, EAN 4047728042277

## Staveništní klíč MasterKey elektro

- Pro téměř všechna běžná uzávěření v sanitě, elektro, topení, ventilaci, klimatizaci atd.

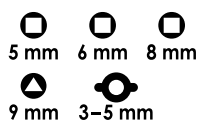

MADE IN GERMANY

**19,45 €**  
bez DPH



**V4279**, EAN 4047728**042796**

## Sada japonských stěrek · kov

- Nanášení materiálu, resp. hlazení povrchů, i pro mnoho jiných oblastí použití
- Šířka špachtle 50 · 80 · 100 · 120 mm

MADE IN GERMANY



**Z vysoce pružné pružinové pásové oceli**



**7,90 €**  
bez DPH

**V4278**, EAN 4047728**042789**

## Sada japonských stěrek · plast

- Nanášení materiálu, resp. hlazení povrchů, i pro mnoho jiných oblastí použití
- Pro práce v karosářství, zaplnění děr a důlků i pro mnoho jiných oblastí použití
- Šířka špachtle 50 · 80 · 100 · 120 mm

MADE IN GERMANY



**7,90 €**  
bez DPH

**V5480**, EAN 4047728**054799**

## Sada teleskopických zrcátek

- Vizuální kontrola na obtížně přístupných místech
- Pružinou upnutý dvojitý kloub k náhledu do neviditelných oblastí
- Zrcátko vyměnitelné rychlovýměnným systémem s uchycením 6,3 mm

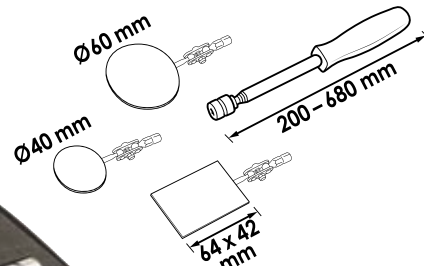

Zrcátko vyměnitelné rychlovýměnným systémem



**Rychlá identifikace např. ztráty oleje, koroze nebo konektorů**

**63,60 €**  
bez DPH

**V1740**, EAN 4047728068673

## Magnetický vytahovák · semiflexibilní

- Vysunovací magnet umožňuje bodové uchycení
- Vysoce kvalitní plastová rukojeť
- Semiflexibilní hřídel



**30,90 €**  
bez DPH

**V1741**, EAN 4047728017411

## Teleskopický magnetický vytahovák

- Uchycení dílů obsahujících kov i na nepřístupných místech
- Výsuvné
- Praktická spona na tašku



**14,30 €**  
bez DPH

**V1764**, EAN 4047728017640

## Drpák s magnetem · pružný

- Uchycení malých dílů jako šrouby, matice atd. na nepřístupných místech
- S magnetem pro dodatečné uchycení
- Uchopovací a magnetická funkce



**22,70 €**  
bez DPH

**V1438**, EAN 4047728014380

## Sada pinzet

- Filigránské práce např. na těžko přístupných místech
- Vysoká pevnost uchopení
- Nerezová ocel



**11,90 €**  
bez DPH



**V5512**, EAN 4047728055123

## Sada plynové páječky

- Pájení, tavení, smršňování, řezání za horka sedmi různými adaptéry
- Flexibilní, soběstačné použití díky provozu na plyn
- Přístroj kombinuje tři funkce v jednom:
  - Páječka, maximální teplota: 450° C
  - Hořák, maximální teplota: 1300° C
  - Horkovzdušný fén, maximální teplota: 600° C
- Malý a šikvový k provádění přímých prací, např. na vozidle
- Plynulá regulace plynu pro optimální nastavení na prováděnou práci a materiál
- Teplota plamene maximálně: 1300° C
- Stojan pro stacionární práce
- Piezoelektrické zapalování
- Plnění běžným zapalovačovým / ISO-butanovým plynem
- Obsah:
  - Plynová páječka
  - Pájecí špička 3,5 mm
  - Pájecí špička 4,5 mm
  - Nasazovací smršňovací hadice
  - Řezná špička
  - Ochranná pěnová pájecí krytka
  - Pájecí drát



Vylepšené pájecí hroty



Ukazatel stavu naplnění



Plynový ventil



Nerezová ocel



Všude flexibilně použitelná díky provozu na plyn

**75,55 €**  
bez DPH

**V5488**, EAN 4047728054881

## Víceúčelová vana · 50 l

- Použití jako čisticí vana, odpadní vana, olejová vana, skladovací vana, dezinfekční vana, odkapávací vana, přepravní vana a zásobovací vana např. při stavbě sanity a topení, v automobilovém průmyslu a v dílně, v loveckých potřebách, chemii / laboratoři, v potravinářském průmyslu / řeznictví, při sportovním rybaření, v chovatelských potřebách, při chovu koní atd.
- Odolná vůči luhům a kyselinám

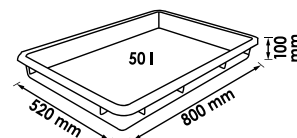

Univerzálně použitelná s velkou kapacitou

**69,55 €**  
bez DPH

**V5677**, EAN 4047728056779

## Magnetická miska s plastovým rámem

- Dva silné magnety k připevnění na zdvižné plošiny, dílenské vozíky, stroje, atd.
- K odkládání magnetických a nemagnetických drobných dílů – volné ruce pro práci
- Plastový rám nabízí odkládací plochu pro plastové šrouby aj. a slouží tak jako záchytná miska
- Drobné díly jsou dobře viditelné a po odložení jsou snadno k nalezení

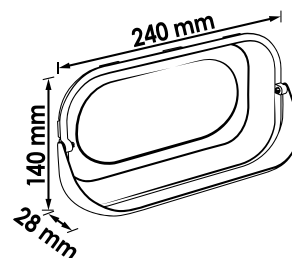

Malý pomocník pro velký pořádek

**21,- €**  
bez DPH

**V5678**, EAN 4047728070539

## Magnetická polomiska

- Uložení šroubů, těsnění nebo malých dílů
- Upevnění na dílenský vozík, zdvihací plošiny nebo kovové skříňe
- Pro dílnu, výrobní prostory nebo hobby sklep
- Stabilní plastové pouzdro s optimalizovaným magnetem
- Velký otvor umožňuje dobře nahlédnout do polomisky
- Gumová ochrana u magnetů zabráňuje poškození
- Magnetická miska oboustranně magnetická – magnetické malé díly drží na zadní stěně
- Dodatečná stabilizace pod magnetem pro rovné dosedací plochy
- Magnetická přídržná síla: asi 2,5 kg

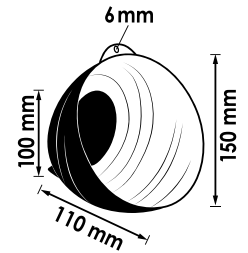

**8,30 €**  
bez DPH

**V6468**, EAN 4047728064682

## Nastavovač trysek s magnetem

- Nastavení trysek u zařízení k mytí skel
- Doplnující funkce jako magnetický zvedák
- Spona na tašku



Úzká nástrčná jehla Ø 0,6 mm

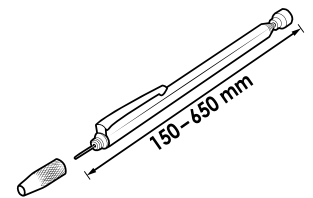

Včetně poustače při odběru  
nejméně 16 kusů

**15,20 €**  
bez DPH

**V7221**, EAN 4047728072212

## Nářadí pro nastavení trysek ostřikovače · MERCEDES-BENZ

- Nastavení vějířových trysek ostřikovače čelního skla bez poškození u MERCEDES-BENZ W204 · W207 · W212 · W218
- Optimální nastavení vějířových trysek ostřikovače čelního skla u MERCEDES-BENZ
- Přesné vhodné profil hlavy trysky
- Pohon vnější šestihran: 6 mm
- Pro následující modely: W204 · W207 · W212 · W218
- Celková délka: 67 mm

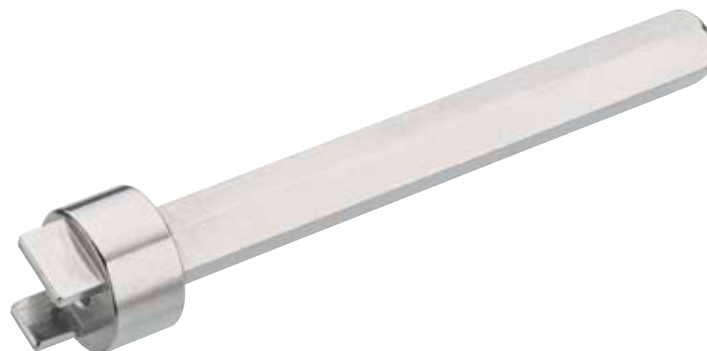

**17,35 €**  
bez DPH



**V6742**, EAN 4047728067423

## Magnetický držák nástrojů

- Skladování silových nástavců, rázových utahováků, momentových klíčů nebo hadic přímo na místě
- Silné magnety (Ø 80 mm) zaručují dobré držení na zdvižných plošinách, dílenských vozících nebo dalších železných podkladech
- Magnetická přídržná síla: asi 20 kg



Optimální uložení  
nástrčných hlavíc  
a rázových utahováků  
přímo na místě

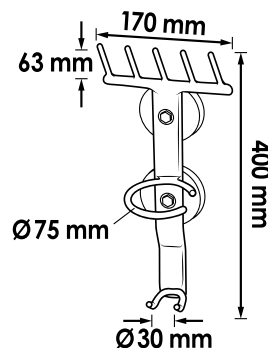

**35,40 €**  
bez DPH

**V6605**, EAN 4047728066051

## Chránič blatníků

- Ochrana před boulemi, škrábnanci, olejem a nečistotou
- Univerzální velikost
- Bez zakrývání kol

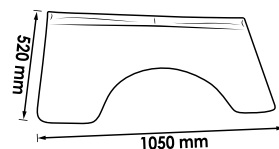

**37,20 €**  
bez DPH

**V6606**, EAN 4047728066068

## Chránič sedadla na více použití

- Ochrana sedadla auta před znečištěním
- Univerzální velikost, pro většinu osobních automobilů a užitkových vozidel
- Lehký nylon, povrstvený PU
- Odpuzující vodu, tuk a olej
- Obsah: 1 kus
- Pratelný při 40°C



Rozměry: d: 1350 x š: 760 mm

**21,60 €**  
bez DPH

## Pracovní rukavice

- Montážní práce v dílně, skladu / logistice a všude tam, kde je důležité bezpečné uchopení a přesnost
- Lehké polyesterové pletené rukavice s ergonomickým tvarem
- EN 388:2003 (3131A)



Černá PU vrstva  
na dlani

VIGOR č.	Velikost rukavic	EAN 4047728+	€
V6435	9 / L	064354	1,70
V6435-XL	10 / XL	069984	1,60

## Rukavice · Grip

- Chrání ruce před olejem, tukem, chemikáliemi a nečistotami
- Struktura povrchu poskytuje dobrou přilnavost také za pracovních podmínek s výskytem oleje
- Bezpečnostní barva oranžová pro lepší rozeznatelnost v tmavých pracovních prostorech
- Komfortní rukavice odolné vůči protřetí s dobrým cítem ve špičkách prstů
- Kompatibilní s dotykovými obrazovkami
- Materiál: nitril
- Bez latexu a prášku



**NOVINKA**

VIGOR č.	EAN 4047728+	€
V6436-L	077712	44,30
V6436-XL	077729	44,30
V6436-XXL	077736	44,30

## V2338, EAN 4047728023382

### Podložka pod kolena

- Komfortní práce v dílně, průmyslu, na zahradě nebo v domácnosti
- Vysoce kvalitní pěnová hmota
- Šetřící kolena
- Tepelně izolační
- Odpuzující vodu a olej
- S držadlem



Komfortní práce šetřící klouby v dílně, průmyslu, na zahradě nebo v domácnosti



**22,20 €**  
bez DPH



**V2338-XL**, EAN 4047728071444

## Podložka pro mechaniku

- Komfortní práce na podlaze v dílně, průmyslu, na zahradě nebo v domácnosti
- Velká plocha pro ležení
- Vysoce kvalitní pěnová hmota
- Šetrné vůči kloubům
- Hutná pěnová hmota udržující teplo
- Se dvěma rukojeťmi

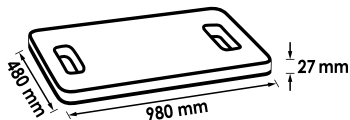

**35,90 €**  
bez DPH



**V6973**, EAN 4047728069731

## Montážní pojízdné lehátko

- Polstrovaný díl pod hlavu
- Dvě boční odkládací přihrádky pro šrouby nebo jiné drobné díly
- Vysoce kvalitní zpracování z plastu
- Snadno se čistí
- Šest koleček z tvrdého plastu
- Nosnost maximálně 150 kg



Pohodlná práce pod vozidlem

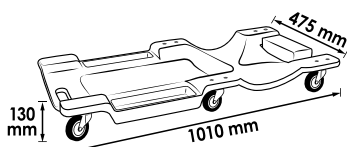

**85,15 €**  
bez DPH



**V6973-1**, EAN 4047728069748

Náhradní kolečko pro montážní pojízdné lehátko



**10,60 €**  
bez DPH

**V2316**, EAN 4047728023160

## LED kloubová lampa

- Li-Ion akumulátor 3,6 V
- 3,5 – 4 h
- 5 LED = 300 luxů při 60 cm
- 18 LED = 800 luxů při 60 cm
- Asi 200 g
- Výška: 220 mm
- IP30

5 LED =  
5 h

Snímatelné

18 LED =  
1,5 h



**52,65 €**  
bez DPH



**V2347**, EAN 4047728023474

Nabíječka 12 V pro LED kloubovou lampu V2316



**7,10 €**  
bez DPH



**V4646**, EAN 4047728**046466**

## Sada kartáčů

- Profesionální čištění a odjehlení válců, trubek, objímek atd.
- Pro provoz s vrtačkami a pneumatickými vrtáky (Při použití stroje nasazujte pouze s otáčením doprava)
  - 12 nylonových kartáčů: Ø 8 · 9 · 10 · 11 · 12 · 13 · 14 · 15 · 16 · 17 · 18 · 19 mm
  - 12 ocelových kartáčů: Ø 8 · 9 · 10 · 11 · 12 · 13 · 14 · 15 · 16 · 17 · 18 · 19 mm
  - 12 kartáčů s mosazným povrchem: Ø 8 · 9 · 10 · 11 · 12 · 13 · 14 · 15 · 16 · 17 · 18 · 19 mm
  - 1 rukojeť s uchycením a rychlouzávěrem
  - 1 prodloužení 150 mm



**61,80 €**  
bez DPH

## Náhradní díly balení po 10

VIGOR č.	Označení	EAN 4047728+	€
V4646M-8	Sada mosazných kartáčů Ø 8 mm	054102	17,35
V4646M-9	Sada mosazných kartáčů Ø 9 mm	054119	17,35
V4646M-10	Sada mosazných kartáčů Ø 10 mm	054126	17,35
V4646M-11	Sada mosazných kartáčů Ø 11 mm	054133	17,35
V4646M-12	Sada mosazných kartáčů Ø 12 mm	054140	17,35
V4646M-13	Sada mosazných kartáčů Ø 13 mm	054157	17,35
V4646M-14	Sada mosazných kartáčů Ø 14 mm	054164	17,35
V4646M-15	Sada mosazných kartáčů Ø 15 mm	054171	19,25
V4646M-16	Sada mosazných kartáčů Ø 16 mm	054188	19,25
V4646M-17	Sada mosazných kartáčů Ø 17 mm	054195	19,25
V4646M-18	Sada mosazných kartáčů Ø 18 mm	054201	19,25
V4646M-19	Sada mosazných kartáčů Ø 19 mm	054218	19,25

VIGOR č.	Označení	EAN 4047728+	€
V4646N-8	Sada nylonových kartáčů Ø 8 mm	054225	15,50
V4646N-9	Sada nylonových kartáčů Ø 9 mm	054232	15,50
V4646N-10	Sada nylonových kartáčů Ø 10 mm	054249	15,50
V4646N-11	Sada nylonových kartáčů Ø 11 mm	054256	15,50
V4646N-12	Sada nylonových kartáčů Ø 12 mm	054263	15,50
V4646N-13	Sada nylonových kartáčů Ø 13 mm	054270	15,50
V4646N-14	Sada nylonových kartáčů Ø 14 mm	054287	15,50
V4646N-15	Sada nylonových kartáčů Ø 15 mm	054294	15,50
V4646N-16	Sada nylonových kartáčů Ø 16 mm	054300	15,50
V4646N-17	Sada nylonových kartáčů Ø 17 mm	054317	15,50
V4646N-18	Sada nylonových kartáčů Ø 18 mm	054324	15,50
V4646N-19	Sada nylonových kartáčů Ø 19 mm	054331	15,50



VIGOR č.	Označení	EAN 4047728+	€
V4646S-8	Sada ocelových kartáčů Ø 8 mm	053587	15,50
V4646S-9	Sada ocelových kartáčů Ø 9 mm	053594	15,50
V4646S-10	Sada ocelových kartáčů Ø 10 mm	053600	15,50
V4646S-11	Sada ocelových kartáčů Ø 11 mm	054010	15,50
V4646S-12	Sada ocelových kartáčů Ø 12 mm	054027	15,50
V4646S-13	Sada ocelových kartáčů Ø 13 mm	054034	15,50
V4646S-14	Sada ocelových kartáčů Ø 14 mm	054041	15,50
V4646S-15	Sada ocelových kartáčů Ø 15 mm	054058	17,35
V4646S-16	Sada ocelových kartáčů Ø 16 mm	054065	17,35
V4646S-17	Sada ocelových kartáčů Ø 17 mm	054072	17,35
V4646S-18	Sada ocelových kartáčů Ø 18 mm	054089	17,35
V4646S-19	Sada ocelových kartáčů Ø 19 mm	054096	17,35



## Sada vějířových kotoučů 115 mm

- Silný ubírací výkon a snadné rovinné broušení na oceli a nerezové oceli bez mazání. Nezanedává žádné škrábance na obráběném kusu
- Univerzální vějířový kotouč s vysokou životností
- Obsah: 10 kusů



VIGOR č.		Vnější Ø mm	Průměr uchycení mm	Zrnitost	1/min	EAN 4047728+	€
V6810-115K40	10	115	22.23	40	13280	067737	29,90
V6810-115K60	10	115	22.23	60	13280	067744	29,90
V6810-115K80	10	115	22.23	80	13280	067751	29,90

## Sada vějířových kotoučů 125 mm

- Silný ubírací výkon a snadné rovinné broušení na oceli a nerezové oceli bez mazání. Nezanedává žádné škrábance na obráběném kusu
- Univerzální vějířový kotouč s vysokou životností
- Obsah: 10 kusů



VIGOR č.		Vnější Ø mm	Průměr uchycení mm	Zrnitost	1/min	EAN 4047728+	€
V6810-125K40	10	125	22.23	40	12200	067782	31,10
V6810-125K60	10	125	22.23	60	12200	067775	31,10
V7010-125K80	10	125	22.23	80	12200	070690	31,10

## Sada rozbrušovací kotoučů

- Volné oddělovací kotouče k obrábění nerezové oceli a oceli mimo jiné pro tenké plechy (např. karoserie), ocelová lana, profily, trubky, neželezné kovy a tepelně vysoce odolné materiály
- Zvlášť ostrý kotouč s dobrou trvanlivostí



VIGOR č.		Vnější Ø mm	Průměr uchycení mm	Tloušťka [mm]	1/min	EAN 4047728+	€
V6811-76	25	76	22.23	1.6	20100	070287	49,20
V6811-115	10	115	22.23	1	13280	067287	12,25
V6811-125	10	125	22.23	1	12200	067768	13,55

**V7106**, EAN 4047728071062

## Vakuový manipulátor · jednotlivý

- K nošení, zvedání a držení kotoučů, dřevěných desek, zrcátek atd.
- Přísavka se hodí pro hladké, bezprašné plochy
- Povolovací páka pro jednoduchou obsluhu
- Drží díky podtlaku u přísavek
- Stabilní provedení z hliníku
- Maximální nosnost: 50 kg

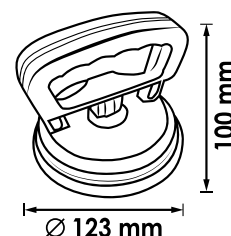

**17,90 €**  
bez DPH

**V7107**, EAN 4047728071079

## Vakuový manipulátor · dvojitý

- K nošení, zvedání a držení kotoučů, dřevěných desek, zrcátek atd.
- Přísavka se hodí pro hladké, bezprašné plochy
- Povolovací páka pro jednoduchou obsluhu
- Drží díky podtlaku u přísavek
- Stabilní provedení z hliníku
- Maximální nosnost: 100 kg

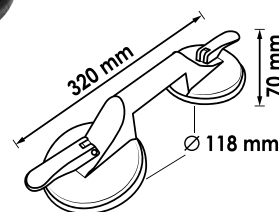
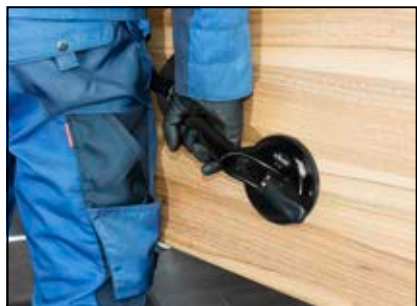

**35,90 €**  
bez DPH

**V5531**, EAN 4047728055314

## Jednoruční mini přísavný držák

- Ke zvedání, nošení a držení
- Seřizování a vsazování skel zrcátek
- Jednoruční obsluha pákou
- Maximální nosnost: 8 kg



## S uvolňovacím tlačítkem

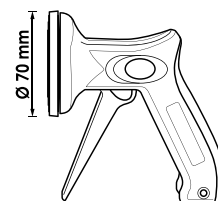

**21,60 €**  
bez DPH



## Vnější odhrotovač

- K odhrotování šroubů, závitů a také k úpravě zdeformovaných hnacích hřídelí, spojovacích tyčí a stojacích čepů u náboje kol
- Pohon šestihran 6,3 mm
- Otáčky: 0–500 ot./min.
- Rezné destičky vyrobené z vysoce pevné wolframové oceli
- Vhodné pro následující materiály:
  - Nerezová ocel
  - Ocel
  - Mosaz
  - Neželezné kovy
  - Plasty

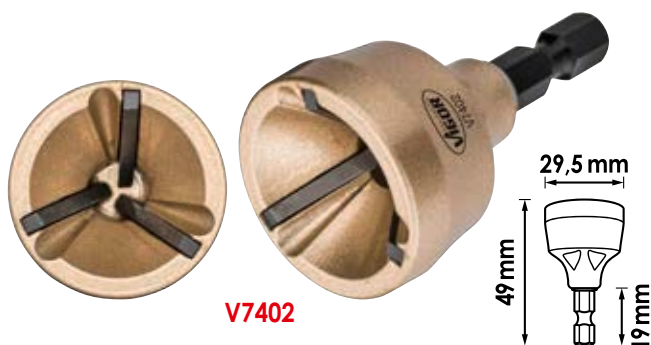
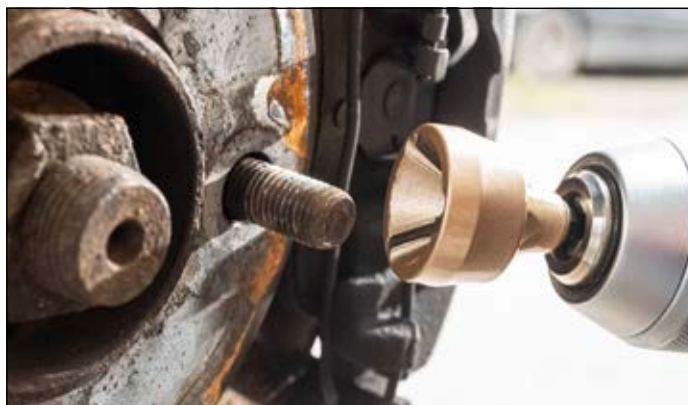
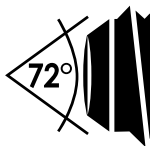

V7402

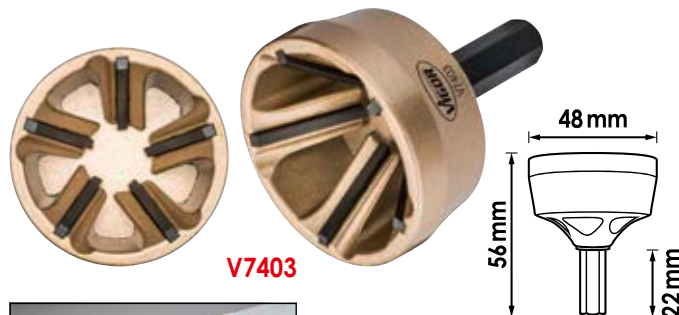

V7403



VIGOR č.	Ø mm	EAN 4047728+	€
V7402	3–19	074025	54,35
V7403	13–35	074032	93,85

## V4638, EAN 4047728046381

### Bezpečnostní plošina · hliník

- Snadno se přenáší
- Bezpečnostní aretace na obou patkách
- Maximální nosnost: 150 kg
- Hmotnost: 7,2 kg

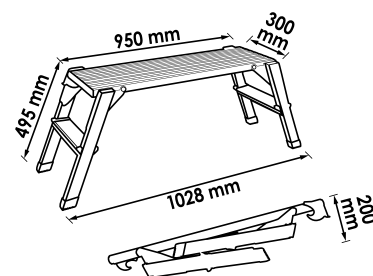

**164,50 €**  
bez DPH



## Diagnostika / Baterie / Elektrika

Videoendoskop	252
Elektrická část	253, 255
Multimetr	253
Rozpojování kabelů	254
Sada krimpovacích kleští	255

**V7500/2**, EAN 4047728076210

## Videoendoskop

- Oboustranně 140° výkyvný
- Analýza a dokumentace poškození na těžko přístupných místech!
- Sonda: Ø 4,9 mm
- Rozlišení kamery 640 x 480 pixel
- Úhel pohledu kamery 80°
- 8 stmívatelných LED
- Hloubková ostrost 20 – 50 mm
- Obrazovka 89 mm (3,5 palce)
- Rozlišení obrazovky: 320 x 240 pixel
- 2 Ah, 3,7 V Li-Ion akumulátor
- Síťový zdroj 2A/5V, USB nabíjecí kabel a 8 mikro SD paměťová karta jsou součástí dodávky
- Délka sondy: 1000 mm



**NOVINKA**



**532,- €**  
bez DPH



**V7500-3.9**, EAN 4047728076227

## Sonda Ø 3,9 mm · semiflexibilní

- Rozlišení kamery 320 x 240 pixel
- Úhel pohledu kamery 90°
- 2 stmívatelné LED
- Hloubková ostrost 10 – 30 mm
- Boční zrcátko · hák · magnet jsou součástí dodávky
- Délka sondy: 1000 mm

**NOVINKA**



**213,- €**  
bez DPH



# Elektrická část Multimetr



**V4324**, EAN 4047728043243

## Digitální multimetr

- Kompaktní a praktický
- Kontrastní jednořádkový LCD displej včetně podsvícení
- 19polohový otočný přepínač
- Spolehlivé varování automatickým ukazatelem přetížení a polaritu pro zabránění možných chyb
- Stavěcí včetně gumového ochranného pouzdra
- Měřicí kabel s ochranou proti dotyku
- DC: 200 mV – 600 V
- AC: 200 V – 600 V
- DC: 200 mA – 10 A
- Odpor: 200–2000 ohmů
- Tester diod
- Maximální zobrazení: 1999
- 9 V baterie (v přístroji)
- Pojistky:
  - 1 x 250 mA / 250 V
  - 1 x 10 A / 250 V
- Multimetr pro zkoušení klidového proudu
- Použití se sadou měřicích kabelů V4326
- Funkce:
  - Měření stejnosměrného a střídavého napětí
  - Měření stejnosměrného a střídavého proudu
  - Měření odporu
  - Zkoušení diod (s akustickým signálem)
  - Zkoušení průchodu (s akustickým signálem)
  - Funkce Data Hold



**36,10 €**  
bez DPH

VIGOR č.	Označení	EAN 4047728+	€
V4324-1	Pojistky · 5 ks	053532	4,45
V4324-2	Měřicí kabel pro V4324	053549	6,55

**V1722**, EAN 4047728017220

## Zkoušečka se žárovkou

∠ 6 – 24 V

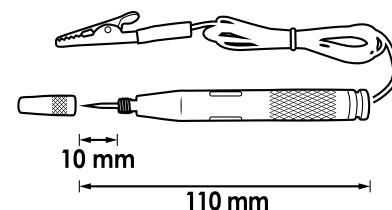

**9,20 €**  
bez DPH



**V4451**, EAN 4047728**044516**

## Sada náradí k odblokování kabelů

- Odblokování elektrických konektorů a spojek bez poškození např. u ABS, klimat. senzorů, rádia, PDC, spojovacího modulu přívěsu atd.
- Rychlé vyhledávání chyb způsobených korozí vadou spojení
- Pro kontakty válcových a plochých konektorů



**Nepostradatelná pro mechatroniky a elektrikáře motorových vozidel!**

VIGOR č.	Označení	Provedení	EAN 4047728+	€
V4451-1	Jednotlivý vypichovák kabelů 1 · BMW · MERCEDES-BENZ · OPEL · VW/AUDI		053693	14,80
V4451-2	Jednotlivý vypichovák kabelů 2 · BMW · JAGUAR · MERCEDES-BENZ · PORSCHE · SAAB · SEAT · ŠKODA		053709	14,80
V4451-3	Jednotlivý vypichovák kabelů 3 · BMW · MERCEDES-BENZ · OPEL · PORSCHE · VW/AUDI		053716	14,80
V4451-4	Jednotlivý vypichovák kabelů 4 · FORD		053723	10,60
V4451-5	Jednotlivý vypichovák kabelů 5 · BMW · FORD · MERCEDES-BENZ · OPEL · PORSCHE · SEAT · ŠKODA · VW/AUDI		053730	10,60
V4451-6	Jednotlivý vypichovák kabelů 6 · BMW · FORD · JAGUAR · OPEL · MERCEDES-BENZ · PORSCHE · SAAB · SEAT · ŠKODA · VW/AUDI		053747	10,60
V4451-7	Jednotlivý vypichovák kabelů 7 · MERCEDES-BENZ		053754	10,60
V4451-8	Jednotlivý vypichovák kabelů 8 · FORD · JAGUAR · MERCEDES-BENZ · OPEL · PORSCHE · VW/AUDI		053761	10,60
V4451-9	Jednotlivý vypichovák kabelů 9 · FORD · MERCEDES-BENZ		053815	10,60
V4451-10	Jednotlivý vypichovák kabelů 10 · MERCEDES-BENZ		053822	10,60
V4451-11	Jednotlivý vypichovák kabelů 11 · BMW · FORD · JAGUAR · MERCEDES-BENZ · OPEL · PORSCHE · SAAB · SEAT · ŠKODA · VW/AUDI		053839	10,60
V4451-12	Jednotlivý vypichovák kabelů 12 · OPEL · RENAULT · ŠKODA · VW/AUDI		053846	10,60
V4451-13	Jednotlivý vypichovák kabelů 13 · FORD · MERCEDES-BENZ		053853	10,60
V4451-14	Jednotlivý vypichovák kabelů 14 · FORD · JAGUAR · PORSCHE		053860	10,60
V4451-15	Jednotlivý vypichovák kabelů 15 · BMW · FORD · MERCEDES-BENZ · OPEL · SEAT · ŠKODA · VW/AUDI		053877	10,60
V4451-16	Jednotlivý vypichovák kabelů 16 · BMW · FORD · JAGUAR · MERCEDES-BENZ · OPEL · PORSCHE · VW/AUDI		053884	10,60
V4451-17	Jednotlivý vypichovák kabelů 17 · BMW		053891	10,60
V4451-18	Jednotlivý vypichovák kabelů 18 · MERCEDES-BENZ		053907	10,60
V4451-19	Jednotlivý vypichovák kabelů 19 · CITROËN · FIAT CHRYSLER · FORD · HONDA · MAZDA · OPEL · MERCEDES-BENZ · MITSUBISHI · PORSCHE · RENAULT · SEAT · TOYOTA · VW/AUDI		053914	10,60
V4451-20	Jednotlivý vypichovák kabelů 20 · FORD		053921	10,60
V4451-21	Jednotlivý vypichovák kabelů 21 · BMW · FORD · JAGUAR · MERCEDES-BENZ · OPEL · PORSCHE · SAAB · SEAT · ŠKODA · VW/AUDI		053938	10,60
V4451-22	Jednotlivý vypichovák kabelů 22 · HONDA · OPEL · TOYOTA · VW/AUDI		053945	10,60
V4451-23	Jednotlivý vypichovák kabelů 23 · OPEL · VW/AUDI		053952	10,60

**232,- €**  
bez DPH





# Sada krimpovacích kleští Elektrická část



**V2499**, EAN 4047728024990

## Sada krimpovacích kleští

- Pět vyměnitelných krimpovacích vložek:
- Krimpovací vložka A: pro izolovaná kabelová oka 0,5–6,0 mm<sup>2</sup> (červená, modrá, žlutá)
- Krimpovací vložka B: pro uzavřená, neizolovaná kabelová oka 1,5 · 2,5 · 6,0 · 10 mm<sup>2</sup>
- Krimpovací vložka C: pro otevřená, neizolovaná kabelová oka 0,5–6,0 mm<sup>2</sup> (šířka do 6,3 mm)
- Krimpovací vložka D pro koncové dutinky žil s nebo bez obruby 0,5–4,0 mm<sup>2</sup>
- Krimpovací vložka F: pro koncové dutinky žil nad 6,0 mm<sup>2</sup>



**159,50 €**  
bez DPH

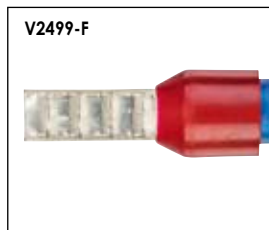
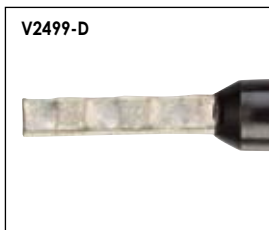
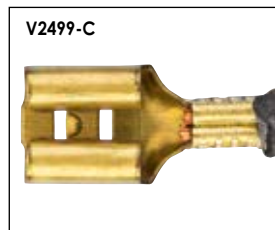

## Náhradní díly

VIGOR č.	Označení	Provedení	EAN 4047728+	€
V2499-A	Krimpovací vložka A: pro izolovaná kabelová oka 0,5 – 6,0 mm <sup>2</sup> (červená · modrá · žlutá)		053440	31,20
V2499-B	Krimpovací vložka B: pro uzavřená · neizolovaná kabelová oka 1,5/ 2,5/ 6,0/ 10 mm <sup>2</sup>		053457	31,20
V2499-C	Krimpovací vložka C: pro otevřená · neizolovaná kabelová oka 0,5 – 6,0 mm <sup>2</sup> (šířka až 6,3 mm)		053464	31,20
V2499-D	Krimpovací vložka D: pro dutinky s a bez obruby 0,5 – 4,0 mm <sup>2</sup>		053471	31,20
V2499-F	Krimpovací vložka F: pro dutinky přes 6,0 mm <sup>2</sup>		053488	31,20

**V2499-A**, EAN 4047728053440

## Krimpovací vložky čelisti



**31,20 €**  
bez DPH

**V7548**, EAN 4047728075480

## Zkoušečka baterií

- Kontrola stavu baterie a nabíjecích systémů (12 a 24 V)
- Vhodný pro Start / Stop baterie
- Pro OA, motocykly, dodávky a čluny
- Funkce:
  - Zpráva o stavu baterie a nabíjecích systémů
  - Zobrazení zařízení při startování motoru
  - Identifikace vadných baterií
  - Volitelný tisk výsledků testu
- Mobilní použití, bez přívodu el. proudu
- Umožňuje kontrolu v namontovaném a vymontovaném stavu
- Uživatelsky příznivé ovládání
- Ochrana proti přepólování zabraňuje zkratu
- Role termopapíru je součástí dodávky
- Délka svorkového kabelu: 600 mm



**238,- €**  
bez DPH

**V7548-1**, EAN 4047728075527

## Role termo papíru

- Šířka: 56 mm
- Navinutá délka: 5 m
- Průměr: 29 mm
- Průměr objímky: 15 mm



**8,35 €**  
bez DPH

## Motor / Chlazení / Klimatizace

Nářadí na motory

257–259

Diagnostika chladicího systému

260–262

Diagnostika turbosystému

263–264

Sada pro testování komprese a ztráty tlaku

265–267



**V5676**, EAN 4047728056762

## Sada na lambda sondy

- Lambda sondy, vstříkovací trysky a tepelné spínače v obtížně přístupných oblastech

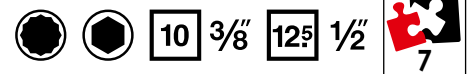

**92,- €**  
bez DPH

● SW 22 mm

10 3/8



● SW 22 mm

10 3/8



● SW 27 mm

10 3/8



● SW 22 mm

125 1/2



● SW 29 mm

125 1/2



○ SW 27 mm

125 1/2



● SW 22 mm

10 3/8



## V6741, EAN 4047728067416

### Sada stahováků cívek zapalování

- Profesionální a nepoškozující demontáž zapalovacích cívek a lišt zapalovacích cívek u motorů VAG a OPEL
- Nasazení a následné stažení umožňuje stejnou demontáž zapalovacího modulu
- Doporučuje se použití v páru
- Největší pokrytí trhu
- 2 stahováky modulu zapalování pro:
  - CHEVROLET/GMC Aveo Cruze · OPEL/VAUXHALL Adam · Agila B · Astra J · Cascada Combo · Corsa D · Meriva B · Mokka · Zafira Tourer
  - Motory:
    - 1 litr A10XEP (LDB), 1,2: A12XEL (LWD) A12XER (LDC), 1,4: A14XEL (L2Z) A14XER (LDD) LDU
    - 1,4 litru (T) A14NEL (LUH) A14NET (LUJ) Twinport / ecoFLEX motory
  - OPEL 3- příp. 4-válcové benzínové vstříkovací motory např. u Agila A · Astra F · Astra G · Astra H · Astra J · Calibra Combo · Corsa B · Corsa C · Corsa D · Frontera A · Frontera B · Insignia · Meriva A · Meriva B · Omega B · Signum · Tigra A · Tigra B · Vectra B · Vectra C · Zafira A · Zafira B
  - Kódy motorů: 20LEH · 2HO · A10XEP · A14NEL · A14NET · A14XER · A16LET · A16XER · A18XER · C22SEL · LDD · LDE · LLU · LUH · LUJ · X14NZ · X14SZ · X14XE · X16SZR · X16XE · X16XEL · X18XE · X20SE · X20XEV · X22SE · X22XE · Y22SE · Z10XEP · Z12XE · Z12XEP · Z14XE · Z14XEL · Z14XEP · Z16LEL · Z16LER · Z16LET · Z16XE · Z16XER · Z16YNG · Z18XE · Z18XER · Z20LER
  - 4 zapalovací svorky:
    - TYP A (26 mm): např. VW Golf · Bora · Beetle · Lupo · Passat · Touran · T4 · AUDI A2
    - TYP B (18 mm): Bora · Golf · Passat · Sharan · Touareg · Phaeton · T5
    - TYP C (43 mm): 8 a 12 válcové motory jako Phaeton apod.
    - TYP D (35 mm): motor s přímým vstříkáváním VW Golf · Touran · Passat a Eos a také AUDI A4 a A6



**76,85 €**

bez DPH

## V6740, EAN 4047728077774

### Sada stahováků cívek zapalování VAG

- Bezpečné odstranění cívek zapalování bez poškození s výkonovým koncovým slupněm podle údajů výrobce, např. u 1,0 I · 1,0 I TSI · TFSI · TGI · GTI · 1,2 I TSI · 1,4 I · 25 · 30 · 35 · 40 · 45 TSI · TFSI · TGI · CNG · GTE · Mild Hybrid · e-Hybrid · 1,6 I · 1,6 I SRE · MPI 2,0 I GTI
- Motory m. j. namontovány v následujících modelech: AUDI A1 · A3 · A4 · A5 · Q2 · Q3 SEAT Alhambra · Arona · Ateca · Cupra Formentor · Ibiza · León · Mii · Tarraco · Toledo ŠKODA Citigo · Fabia · Kamiq · Karoq · Kodiaq · Octavia · Rapid · Scala · Super · Yeti VW Arteon · Beetle · Caddy · Golf 6-8 · Jetta 4-7 · CC · Passat B8 · Polo 5-6 · Scirocco · Sharan · T7 · Taigo · Tiguan · Touran · T-Cross · T-Roc · Up!
- Možná demontáž obou verzí zapalovacích cívek: → 04C.905.110.J r. v. →2017 → 04E.905.110.K r. v. 2017→



**NOVINKA**

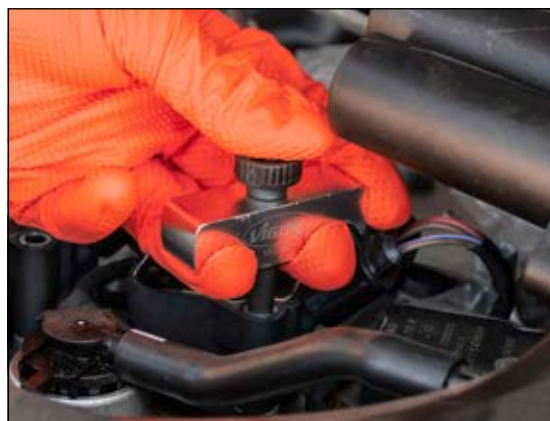

**39,90 €**

bez DPH

**V3381**, EAN 4047728**033817**

Sada hadicových spon

• Pro hadice s  $\varnothing$  do 45 mm



**32,40 €**  
bez DPH

**V3571**, EAN 4047728**035712**

Nářadí pro drážkové řemeny

- Nylon vyztužený skelnými vlákny
- Nejsnadnější zacházení na trhu
- Není nutná žádná úprava
- Pro všechny druhy elastických řemenů: klimatizací, alternátorů i jednoduchých a dvojitých řemenic



Montáž

Demontáž



**48,35 €**  
bez DPH



**V1963N**, EAN 4047728060097

## Sada pro diagnostiku chladicího systému

- Diagnostika osobních vozidel
- Kompletní sada pro servisní práce na chladicích systémech a topení
- Rozsáhlý výběr adaptérů, pro všechna běžná vozidla s motory chlazenými kapalinou
- 3 funkce: naftakování chladíče (kontrola netěsnosti) · plnění · čištění
- Kontrola úbytku tlaku přes manometr
- Plnění vytvoří podtlak v chladicím okruhu (Výhoda: nasaje kapalinu bez bublin)
- Bezproblémové plnění také velkých motorů bez termických zátěžových bodů
- Plnicí systém je univerzálně přizpůsobitelný díky kuželovým gumovým koncovkám
- Rozsah měření: 0–2,5 bar
- Včetně 90° adaptéru pro těžko dosažitelná místa



Největší pokrytí trhu, 29 dílů

**464,50 €**  
bez DPH





VIGOR č.	Označení	Provedení	EAN 4047728+	€
V1963-1	Plnicí hadice chladicí kapaliny s přípojkou		053228	17,95
V1963-3	Zkušební adaptér černý R123 · R124		053242	16,80
V1963-4	Zkušební adaptér modrý R123 · R125		053259	23,90
V1963-5	Bajonetový adaptér · Ø 38 mm		053266	27,60
V1963-6	Bajonetový adaptér · Ø 42 mm		053273	27,60
V1963-7	Bajonetový adaptér · Ø 50 mm		053280	27,60
V1963-8	Adaptér · M 42x2,5		053297	16,80
V1963-9	Adaptér · M 42x3,0		053303	16,80
V1963-10	Adaptér · M 45x3,0 dutý		053310	16,80
V1963-11	Adaptér · M 46x3,0		053327	16,80
V1963-12	Adaptér · M 48x2,5		053334	16,80
V1963-13	Adaptér · M 48x4,0		053341	16,80
V1963-14	Adaptér · M 50x2,5		053358	16,80
V1963-15	Adaptér · M 50x2,5 dutý		053365	16,80

VIGOR č.	Označení	Provedení	EAN 4047728+	€
V1963-16	Adaptér · M 50x3,0		053372	16,80
V1963-17	Adaptér · M 52x3,0		053389	16,80
V1963-18	Adaptér · M 60x4,0		053396	16,80
V1963-19	Adaptér · M 34x3,0		053402	16,80
V1963-20	Adaptér · M 58x3,0		053419	16,80
V1963-21	Adaptér · M 62x3,0		053426	16,80
V1963-22	Teploměr		053433	20,40
V1963-23	Adaptér · M 45x3,0		060103	31,80
V1963-24	Adaptér 90°		060110	31,80
V1963-25	Univerzální adaptér / kónus		060127	16,80
V4257	Šroubovací adaptér pro chladicí systém · M 45x3,0 mm		042574	16,80
V4202	Vakuová plnicí jednotka		042024	107,50
V4258	Šroubovací adaptér pro chladicí systém · M 52,5x3,0 mm		042581	16,80
V3729	Ruční pumpa s manometrem		037297	102,50



**V5660**, EAN 4047728056601

**Spojka 4,4 mm na 7,2 mm**

- Ke kombinaci ruční pumpy VIGOR V3729 na cizí výrobky, např. adaptéry / systémy Klann (4,4 mm na 7,2 mm)



**24,70 €**  
bez DPH

**V5922**, EAN 4047728059220

**Spojka 7,2 mm na 4,4 mm**

- Adaptace chladicího systému VIGOR na cizí výrobky, např. ruční pumpy / systémy Klann (7,2 mm na 4,4 mm)



**24,70 €**  
bez DPH

**V2459N**, EAN 4047728075541

**Refraktometr**

- Rychlá, precizní kontrola obsahu nemzoucí směsi v chladicí kapalině a v kapalině na mytí skel a také kontrola elektrolytu baterie a AdBlue
- Nastavitelný okulár s gumovou očníci
- Levá stupnice: Kontrola elektrolytu baterie Měřicí rozsah 1100 – 1400 sg / Rozlišení 0,01 sg
- Střední stupnice: Nemzoucí směsi na bázi propylenglykolu G 13 Měřicí rozsah 0° C až -50° C / Rozlišení 5° C jakož i nemzoucí směsi na bázi etylenglykolu G 11 / G 12 Měřicí rozsah 0° C až -50° C / Rozlišení 5° C
- Pravá stupnice nahoře: AdBlue (VRA) obsah močoviny Měřicí rozsah 30% – 35% / Rozlišení 0,1%
- Pravá stupnice dole: nemzoucí kapalina na mytí skel SRF 1 Měřicí rozsah 10° C až -40° C / Rozlišení 1° C
- Plastový box s vložkou z měkké pěny
- Obsah:
  - 1 x refraktometr
  - 1 x pipeta

**Použití mj. u chladicí kapalině a do ostřikovačů, elektrolytu a AdBlue**



**71,30 €**  
bez DPH



**V4192**, EAN 4047728041928

## Sada pro natlakování turbo systémů pro zacvakávací systémy

- Rychlá diagnostika systémů plnicího vzduchu v nových generacích vozidel, u kterých jsou vzduchové trubky spojeny zacvakávacím systémem
- Provedení zkoušky těsnosti pomocí vývinu hluku, spreje pro indikaci netěsností nebo poklesu tlaku
- Obsah: 6 párů zátek 31 · 38 · 46 · 51 · 56 · 61 mm



*Umožňuje rychlé a odborné zjištění netěsností hadic přívodu vzduchu do motoru*



**239,- €**  
bez DPH

**V4233**, EAN 4047728042338

## Manometr pro sadu pro natlakování turbo-systémů

Pro V3595 · V4192 a V4331



**61,70 €**  
bez DPH



## V4304, EAN 4047728043045

### Sada pro natlakování turbo-systémů pro motorová vozidla

- Rychlá diagnostika systému přeplňování
- Rychlé, odborné zjištění netěsností chladiče stlačeného vzduchu a neviditelných trhlin na hadicích přívodu vzduchu do motoru
- Obsah:
  - 1 tlaková hadice s manometrem a vyrovnávacím ventilem
  - 6 párů odstupňovaných adaptérů: 31/38 · 46/51 · 55/60 · 65/70 · 75/80 · 85/90 mm



Včetně manometru



**301,50 €**  
bez DPH

## V4305, EAN 4047728043052

### Adaptér 31/38 mm

- Použití s manometrem V4233 k testu turbosystému
- Jako např. možnost rozšíření sady pro odtlakování turbosystému V3595



**44,50 €**  
bez DPH

## V4306, EAN 4047728043069

### Adaptér 46/51 mm

- Použití s manometrem V4233 k testu turbosystému
- Jako např. možnost rozšíření sady pro odtlakování turbosystému V3595



**44,50 €**  
bez DPH

# Sada pro testování komprese a ztráty tlaku



**V4461**, EAN 4047728044615

## Sada pro testování komprese a ztráty tlaku

- Profesionální zkoušení komprese nebo tlakové ztráty pro většinu motorů osobních vozidel, nákladních vozidel, motocyklů, autobusů, zemědělských strojů a lodí a rovněž motorů Hdi, TDCi a TDI – PD
- Pro diesellové a benzínové motory
- Obsahuje adaptér pro žhavicí svíčky např. pro: ALFA ROMEO · BMW · CHRYSLER · DAEWOO · FIAT · FORD · HYUNDAI · ISUZU · LANDROVER · MAZDA · MERCEDES-BENZ · MITSUBISHI · NISSAN · OPEL · PSA · RENAULT · SAAB · SUZUKI · TOYOTA · VAG · VAUXHALL · Volvo · atd.
- Adaptér pro zapalovací svíčky M 10 · M 12 · M 14 · M 18
- Zkoušečka kompresního tlaku maximálně 50 bar
- Rychlospojky v rovném nebo zahnutém provedení
- Adaptér vsířkovacích trysek M 20 · M 22 · M 24 a rovněž pro vsířkovače FORD Stanadyne



*Pro diesellové a benzínové motory*

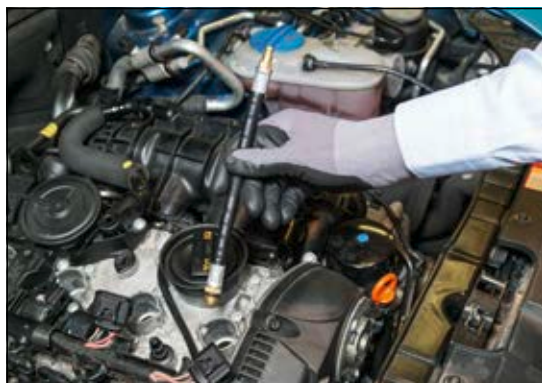

**804,- €**  
bez DPH



**V4325**, EAN 4047728**043250**

## Sada vakuové a tlakovací pumpy

- Kontrola tlakových a podtlakových soustav
- Nabíjecí tlak
- Magnetické ventily podtlaku
- Senzory MAP
- Větrání nádrže
- Systémy brzdového potrubí
- Včetně rozsáhlého sortimentu adaptérů



Vhodné i pro systémy  
brzdového potrubí

**204,- €**  
bez DPH



Délka hadice: 630 mm



Objem náplně:  
120 ml



Robustní kovové  
provedení

Oblast zobrazení: -1 až 4 bar  
Oblast zobrazení podtlaku: od -1 do 0 bar  
Maximální tlak: až 3 bar  
Maximální podtlak: až 0,7 bar



# Sada pro vyčištění otvorů pro vstřikovače



**V4941N**, EAN 4047728077293

Sada pro vyčištění otvorů pro vstřikovače

- Odstraňování zbytků sazí, částic u dieslových motorů s přímým vstřikováním, motorů HDi a Common-Rail se vstřikovači Bosch a Delphi
- Včetně uzavírací zátky proti znečištění spalovacího prostoru
- Sřídící korunky pro přesné vedení



**NOVINKA**

Odborné čištění otvorů pro vstřikovače, hrotu vstřikovače a otvoru čepu trysky

**266,- €**  
bez DPH



VIGOR č.	Označení	Provedení	EAN 4047728+	€
V4941N-1	Těsnící kroužek – rozpěrka		077415	59,90
V4941N-2	Výstružník		077422	24,90
V4941N-3	Hlava frézy · dlouhá · rýhované uchopení		077439	39,90
V4941N-4	Flexibilní adaptér		077446	19,90
V4941N-5	Držák hlavy frézy · krátký		077453	19,90
V4941N-M5	Ochranné krytky M5x0,8x15 mm		077460	7,-
V4941N-BL	Kartáč · dlouhý		077576	9,90
V4941N-BK	Kartáč · krátký		077569	9,90
V4941N-19T	Šestihran · T-rukojeř, 19 mm		077521	19,90
V4941N-10	Držák ochranná krytka M5		077477	9,90
V4941N-11	Držák čistícího kartáče		077514	19,90
V4941N-245	Adaptér		077552	7,-
V4941N-20	Adaptér		077538	7,-
V4941N-22	Adaptér		077545	7,-
V4941N-R1	Hlava frézy 120 stupňů		077583	19,90
V4941N-R2	Hlava frézy 90 stupňů		077590	19,90

VIGOR č.	Označení	Provedení	EAN 4047728+	€
V4941N-R3	Hlava frézy 90 stupňů		077606	19,90
V4941N-R4	Hlava frézy 90 stupňů		077613	19,90
V4941N-R5	Hlava frézy 120 stupňů		077620	19,90
V4941N-R6	Hlava frézy 90 stupňů		077637	19,90
V4941N-R7	Hlava frézy 120 stupňů		077644	19,90
V4941N-R8	Hlava frézy 90 stupňů		077651	19,90
V4941N-R9	Hlava frézy 90 stupňů		077668	19,90
V4941N-R10	Hlava frézy 90 stupňů		077675	19,90
V4941N-R11	Hlava frézy 90 stupňů		077682	19,90
V4941N-R12	Hlava frézy 120 stupňů		077699	19,90
V4941N-R13	Hlava frézy 90 stupňů		077705	19,90





## Servis olejů

Měrky oleje	269
Klíče pro upínání olejových filtrů	270–271
Olejevá čerpadla a plnicí zařízení	272–273

**V5048**, EAN 4047728050487

## Klíč na snímač palivoměru · univerzální

- Manipulace se závěrným prstencem snímače palivoměru
- Pro stísněné prostory

Odborná a časově úsporná práce bez poškození závěrného prstence

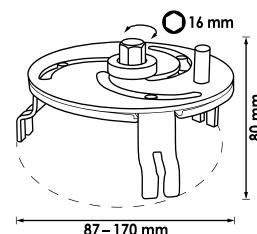

**95,85 €**  
bez DPH

**V2112**, EAN 4047728021128

## Sada měrek oleje MERCEDES-BENZ

- Měření hladiny oleje motorů a automatických převodovek
- Nepostradatelné při výměně oleje (vozidla dodaná z výroby bez měrky oleje, zvlášť jen s ucpávkou)

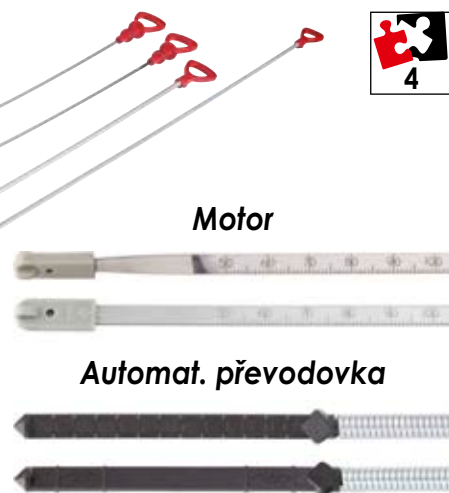
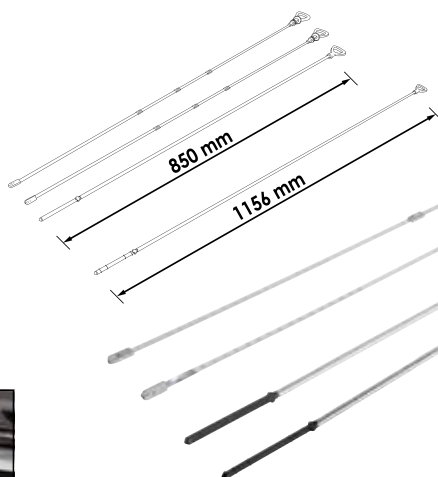

**155,- €**  
bez DPH

**V2645**, EAN 4047728026451

## Olejová měrka AUDI

- Kontrola stavu naplnění po výměně oleje a následné srovnání se zobrazením na displeji
- Pro modely se zobrazením stavu oleje na displeji (bez měrky oleje v motoru)
- Užitečné po výměně senzoru hladiny oleje nebo kalibrace zobrazení na displeji řidiče (srovnatelný s T40178)
- Použití mj. pro AUDI A4 / A5 / A6 s motory 1,8 · 2,0 TFSI / 3,0 · 3,2 FSI / 2,0 · 2,7 · 3,0 TDI

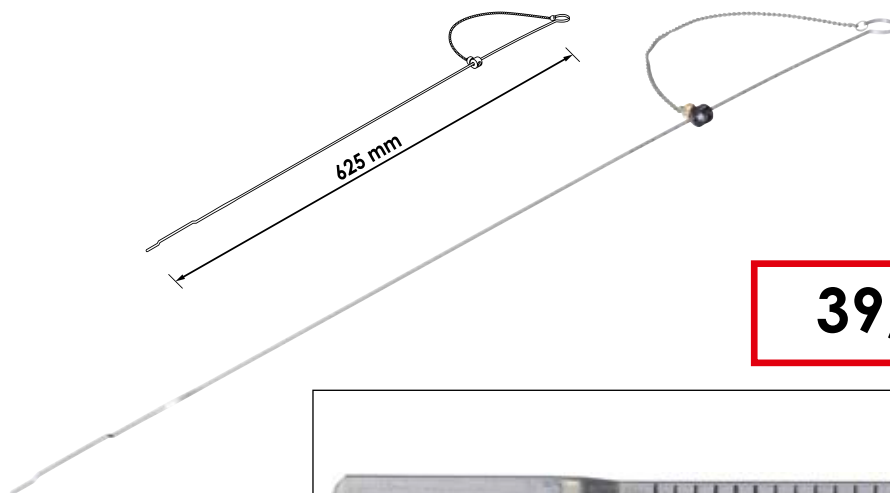

**39,60 €**  
bez DPH



**V2511N**, EAN 4047728068239

## Pásový klíč olejového filtru

- Namontování a vymontování olejových filtrů
- Plynule nastavitelný
- Nastavení na  $\varnothing$  filtru otáčením na konci rukojeti
- Ergonomická rukojeť

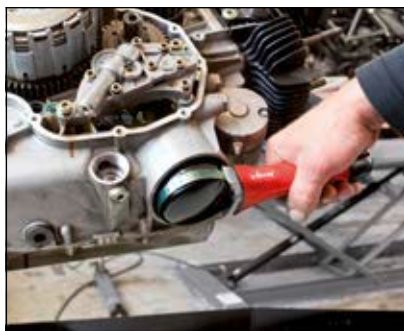

**23,<sup>20</sup> €**  
bez DPH

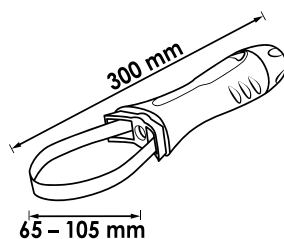

**V2521**, EAN 4047728025218

## Náhradní upínací pás

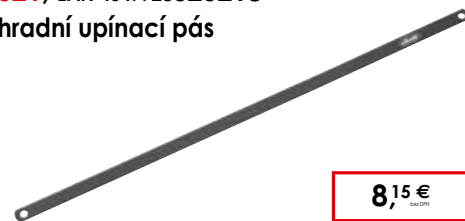

**8,15 €**  
bez DPH

**V1281**, EAN 4047728012812

## Klíč na olejový filtr

- Pohon volitelně: 1/2" vnitřní čtyřhran nebo SW 21 mm vnější šestíhran

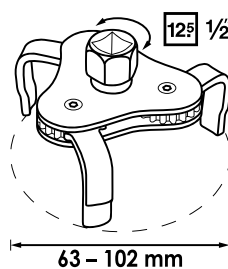
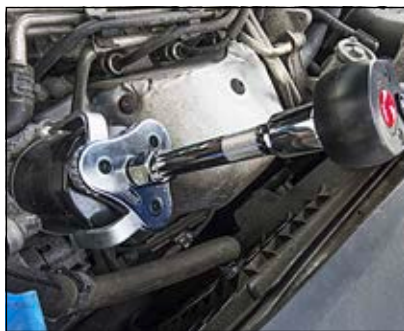

**12<sup>5</sup> 1/2"**

**31,<sup>35</sup> €**  
bez DPH





# Klíče pro upínání olejových filtrů



**V7385**, EAN 4047728077194

## Sada náradí pro převodovky · MERCEDES-BENZ · 9G-Tronic

- Vypuštění a naplnění převodového oleje u 9-stupňové automatické převodovky Tronic s označením 725 (725589029000 · 725589009000)
- Veškeré náradí, které je potřeba pro výměnu oleje
- Vypouštěcí klíč k nastavení stoupací trubky
- Obsah:
  - Adaptér pro olejový filtr (použití s plničkou oleje V4385N)
  - Multifunkční klíč k vypouštění oleje
  - Klíč na šrouby k vypouštění oleje



**NOVINKA**



**39,90 €**  
bez DPH

## Upínací klíč pro olejové filtry · univerzální

- Mechanická aretace klíče na olejové filtry usnadňuje dodatečné nasazení přepínací ráčny na klíč na olejové filtry
- Při zpětném pohybu přepínací ráčny zůstane napínací klíč na olejové filtry vždy pod pnutí
- Plynule nastavitelný
- Nasazení šroubovým klíčem velikosti SW 21 mm nebo 1/2" přepínací ráčnou
- Optimální držení při uvolňování olejového filtru díky vlevo ozubeným čelistem
- Pro těžko přístupná tělesa filtru
- Použití v pravostranném a levostranném provozu umožňuje manipulaci se šroubovým spojem

Velikost 21 mm

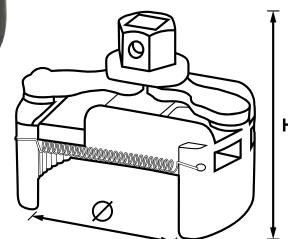

### Spojité ozubení



VIGOR č.	Výška	■	∅ mm	EAN 4047728+	€
V4413	60 mm	● 21 mm, 1/2"	60-80	044134	90,85
V4414	70 mm	● 22 mm, 1/2"	80-115	044141	119,-
V4415	105 mm	● 24 mm, 1/2"	115-140	062114	169,50



**V4701**, EAN 4047728073844

## Vakuové čerpadlo · mini

- Ruční vakuové čerpadlo pro odsávání a plnění kapalin vozidla
- Dobrá čitelnost stavu naplnění
- Přesné dávkování a snadné zacházení díky ergonomickému designu
- Kapacita: 100 ml
- Včetně gumové hadice s krytkou proti vytékání
- Pro následující kapaliny:
  - naftové pohonné hmoty
  - benzin
  - Brzdová kapalina
  - nemrzoucí směs
  - Motorový olej
  - převodový olej
  - Olej do servořízení

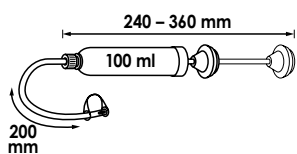

**24,70 €**  
bez DPH

**V4369**, EAN 4047728043694

## Vakuová pumpa

- Nasávání a přelití paliv, olejů a jiných kapalin
- Kapacita: 350 ml
- Pro mj. následující kapaliny:
  - naftové pohonné hmoty
  - benzin
  - Brzdová kapalina
  - nemrzoucí směs
  - Motorový olej
  - převodový olej
  - Olej do servořízení
- Obsah:
  - 1 kruční pumpa 350 ml
  - 1 x hadice PVC Ø 9,8 x 300 mm
  - 1 x silikonová hadice Ø 11 x 300 mm
  - 1 x odkapávací zátkka
  - 1 x univerzální adaptér

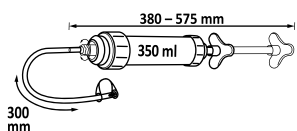

**57,05 €**  
bez DPH

**V4201**, EAN 4047728042017

## Vakuová pumpa

- Ruční vakuové čerpadlo pro odsávání a plnění kapalin vozidla
- Předběžné naplnění palivového filtru, u vozidel bez čerpadla před filtrem např. u 2,0 l TDI FORD Galaxy a Mondeo
- Kapacita: 1,5 l
- Pro následující kapaliny:
  - naftové pohonné hmoty
  - benzin
  - brzdová kapalina
  - nemrzoucí směs
  - motorový olej
  - převodový olej
  - olej do servořízení

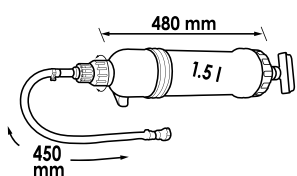

Vhodné pro  
všechna paliva

**83,85 €**  
bez DPH

**V4201-1**, EAN 4047728056588  
Sada těsnění pro V4201

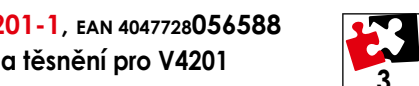

**32,15 €**  
bez DPH

**V4385N**, EAN 4047728072601

## Plnička oleje se sadou adaptérů

- Plnění převodovek a diferenciálů olejem
- Včetně olejové vany a 16 adaptérů pro vozidla s extrémně těsnou zástavbou

*Nové, zdokonalené sestavení sady*



VIGOR č.	Označení	Provedení	EAN 4047728+	€
V3681	Adaptér FORD · se závitovou přípojkou		036818	15,75
V3682	Adaptér BMW · zalomený		036825	18,65
V3683	Adaptér VAG · krátký · zalomený		036832	18,65
V3684	Adaptér VAG · dlouhý · zalomený		036849	18,65
V3685	Adaptér VAG · rovný · se závitovou přípojkou		036856	15,75
V3686	Adaptér MERCEDES-BENZ · 7stupňová automatická převodovka		036863	19,80
V3687	Adaptér VAG · automatická převodovka DSG		036870	19,80
V3688	Adaptér VAG · variátorová automatická převodovka CVT		036887	19,80
V3689	Adaptér Volvo · rovný		036894	19,80
V3690	Adaptér ŠKODA · M 18x1,5 mm		036900	19,80
V3691	Adaptér VW · Passat		036917	22,70
V4113	Adaptér TOYOTA · LEXUS · 18x1,5		041133	23,40
V4114	Adaptér Infiniti · 7 Speed M 8x1,0		041140	23,40
V4115	Multifunkční adaptér		041157	23,40
V4383	Adaptér NISSAN · Juke M 12x1,25 mm		043830	14,70
V4384	Adaptér MINI Cooper · M 14x1,5 mm		043847	18,65
V7285	Adaptér NISSAN · Hybrid · M 10x1,5		072854	23,20
V7286	Adaptér GM · M 12x1,75		072861	23,20
V7287	Adaptér ŠKODA · M 18x1,5		072878	23,20
V7288	Adaptér VAG · 7-stupňův dvojitá spojka		072885	23,20

**357,- €**  
bez DPH



## Brzdy

Údržba brzd a odvzdušnění

275–277

Nástroje pro stlačování brzdových pístů

278–281

Nářadí na brzdové kotouče

282–283

Lemovačky

284–286

Inspekční nástroje

287–291

**V4411**, EAN 4047728**044110**

Sada pro odvzdušňování  
brzd 3 l · ruční

- Odvzdušňování brzdových a spojkových systémů
- Provozní tlak: max 1,4 bar
- Rozsah manometru: 0–2 bar
- Vypuštění tlaku integrovaným přeřtkovým ventilem
- Obsah:
  - 3 litrová nádoba
  - E20 Euro adaptér
  - Univerzální adaptér s řetězem
  - Spojovací hadice s rychlým připojením
  - Záchytná nádoba s přípojovacím nátrubkem pro brzdové systémy



Kapacita: 3 litry

**150,50 €**  
bez DPH

*Zvláště se hodí pro mobilní použití  
díky ruční funkci vytváření tlaku*



**V4668**, EAN 4047728**046688**

Nádržka brzdové kapaliny

- Záchytná nádoba pro odvzdušňování brzdových a spojkových systémů
- Silikonová hadice, délka 550 mm
- Obsaženo v sadě V4411



Kapacita: 0,7 litry

**31,10 €**  
bez DPH

*Vhodná pro všechny  
běžné odvzdušňovací  
ventily*



**V4381**, EAN 4047728**043816**

## Adaptér pro systémy údržby brzd

- Ve spojení s běžnými zařízeními pro údržbu brzd
- Víko z trvanlivého hliníku
- Obsah:
  - Adaptér E 20 W pro obtížně přístupné vyrovnávací nádrže, pro téměř všechna evropská vozidla
  - Adaptér G 75 pro ISUZU · MITSUBISHI · PROTON · SUBARU · SUZUKI · Volvo · KIA
  - Adaptér B 35 pro CHRYSLER · FORD · NISSAN · SUBARU · HYUNDAI
  - Univerzální adaptér s připevněním na řetěz

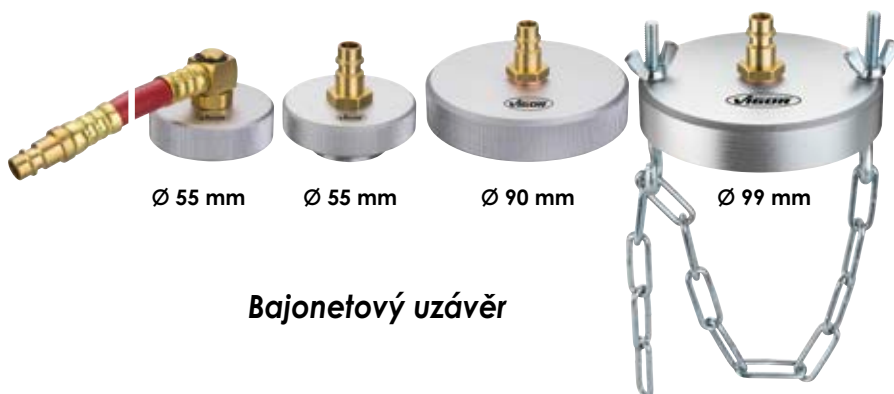

**Jednoduchý a užitečný doplněk k použití údržbářských přístrojů na téměř všech vozidlech**

### Bajonetový uzávěr

VIGOR č.	Označení	Provedení	EAN 4047728+	€
V4381-1	Adaptér E 20 W pro systémy údržby brzd		046930	69,85
V4381-2	Adaptér G 75 pro systémy údržby brzd		046947	65,20
V4381-3	Adaptér B 35 pro systémy údržby brzd		046954	65,20
V4381-4	Univerzální adaptér s připevněním na řetěz pro systémy údržby brzd		046961	69,85

**232,- €**  
bez DPH



# Údržba brzd a odvzdušnění



**V7471**, EAN 4047728074711

## Sada pro odvzdušňování brzd

- Odvzdušňování systémů brzdového vedení, výměna brzdové kapaliny bez demontáže kol
- Také k odvzdušnění systémů spojek
- Komfortní použití díky ergonomické speciální ráčně
- Snadné otvírání a zavírání brzdového šroubení díky speciální kloubové ráčně
- Zaručuje rychlý přístup k brzdovému šroubení i u namontovaného kola
- Dobrý přenos síly díky rukojeti optimalizované pro používání
- Úhlová spojka v provedení 90° se zpětným ventilem a ochranou proti přetočení
- Zpětný ventil zabrání proniknutí vzduchu do systému



10 – 11 mm

**143,- €**  
bez DPH



VIGOR č.	Označení	Provedení	SW	EAN 4047728+	€
<b>V7471-A</b>	90° univerzální adaptér		-	074889	51,20
<b>V7471-T</b>	Silikonová hadice		-	074896	14,30
<b>V7471-TL</b>	Gumová hadice · dlouhá		-	074865	14,30
<b>V7471-TS</b>	Gumová hadice · krátká		-	074858	8,65
<b>V7471-W</b>	Ráčna odvzdušňovače brzd 14 mm šestšlhran		-	074872	51,20
<b>V7471L-10</b>	Nástrčná hlavice · dlouhá · 10 mm		10 mm	074834	14,30
<b>V7471L-11</b>	Nástrčná hlavice · dlouhá · 11 mm		11 mm	074827	14,30
<b>V7471S-10</b>	Nástrčná hlavice · krátká · 10 mm		10 mm	074759	10,60
<b>V7471S-11</b>	Nástrčná hlavice · krátká · 11 mm		11 mm	074766	10,60

## Volitelné příslušenství (není součástí dodávky)

VIGOR č.	Označení	Provedení	SW	EAN 4047728+	€
<b>V7471S-7</b>	Nástrčná hlavice · krátká · 7 mm		7 mm	074728	10,60
<b>V7471S-8</b>	Nástrčná hlavice · krátká · 8 mm		8 mm	074735	10,60
<b>V7471S-9</b>	Nástrčná hlavice · krátká · 9 mm		9 mm	074742	10,60
<b>V7471S-12</b>	Nástrčná hlavice · krátká · 12 mm		12 mm	074773	10,60
<b>V7471L-7</b>	Nástrčná hlavice · dlouhá · 7 mm		7 mm	074780	14,30
<b>V7471L-8</b>	Nástrčná hlavice · dlouhá · 8 mm		8 mm	074797	14,30
<b>V7471L-9</b>	Nástrčná hlavice · dlouhá · 9 mm		9 mm	074803	14,30
<b>V7471L-12</b>	Nástrčná hlavice · dlouhá · 12 mm		12 mm	074841	14,30

**V7471/17**, EAN 4047728077187

## Kompletní sada pro odvzdušňování brzd

- Odvzdušňování systémů brzdového vedení, výměna brzdové kapaliny bez demontáže kol
- Také k odvzdušnění systémů spojek
- Komfortní použití díky ergonomické speciální ráčně
- Snadné otvírání a zavírání brzdového šroubení díky speciální kloubové ráčně
- Zaručuje rychlý přístup k brzdovému šroubení i u namontovaného kola
- Dobrý přenos síly díky rukojeti optimalizované pro používání
- Úhlová spojka v provedení 90° se zpětným ventilem a ochranou proti přetočení
- Zpětný ventil zabrání proniknutí vzduchu do systému
- Nástrčný klíč: vel. 7 – 12 mm v krátkém a dlouhém provedení je obsažen v rozsahu dodávky



7 – 12 mm



**240,- €**  
bez DPH

**V3760N**, EAN 4047728066310

## Sada nářadí pro zpětné nastavení brzdových pístů

- Levotočivé a pravotočivé písty
- Včetně 4 speciálních nástřných hlavíc
- Vracení stlačováním současným otáčením pístu brzdového válce
- Číslování adaptérových desek umožňuje detailní přiřazení
- Uchycení vřeten jsou magnetická, umožňují pohodlnou práci
- Obsah:
  - 2 vřetena (levo- a pravotočivé)
  - 2 úhlové klíče (6 a 7 mm)
  - 2 vyloukače závlaček
  - 3 vyměnitelné přídržné desky
  - 36 přídržných desek a adaptér
  - 4 speciální násady pro brzdové šroubení
  - 1 tuk na vřeteno
- Adaptér umožňuje použití také u silně opotřebovaného obložení i společně sestavení s přístrojem v brzdovém řřmenu



**262,- €**  
bez DPH

VIGOR č.	Označení	Provedení	■	Ø	Průměr čepu	Výška čepu	SW	EAN 4047728+	€
V3760-1	Adaptérová deska 1		-	-	-	-	-	067164	5,50
V3760-2	Adaptérová deska 2		-	51	6	9	-	066853	10,75
V3760-3	Adaptérová deska 3		-	55	-	-	-	067201	8,40
V3760-4	Adaptérová deska 4		-	32	5	2,5	-	066631	8,40
V3760-5	Adaptérová deska 5		-	36	6	4	-	066648	10,75
V3760-6	Adaptérová deska 6		-	42	6	4	-	066655	8,40
V3760-7	Adaptérová deska 7		-	42	6	2	-	066662	8,40
V3760-11	Adaptérová deska 11		-	-	-	-	-	066679	5,95
V3760-12	Adaptérová deska 12		-	-	-	-	-	066686	5,95
V3760-A	Adaptérová deska A		-	41	6	4	-	066693	10,25
V3760-B	Adaptérová deska B		-	38	10	3	-	066709	10,25
V3760-C	Adaptérová deska C		-	38	4	3	-	066716	10,75
V3760-D	Adaptérová deska D		-	51	6	3	-	066723	11,40
V3760-E	Adaptérová deska E		-	42	5	3	-	066730	9,55
V3760-F	Adaptérová deska F		-	36	6	4	-	066747	11,40
V3760-G	Adaptérová deska G		-	32	4	3	-	066754	8,40
V3760-J	Adaptérová deska J		-	44	6	3	-	066761	11,40



# Nástroje pro stlačování brzdových pístů



VIGOR c.	Označení	Provedení	■	∅	Průměr čepu	Výška čepu	SW	EAN 4047728+	€
V3760-K1	Adaptérová deska K1		-	54	10	7	-	066778	11,90
V3760-K2	Adaptérová deska K2		-	45	6	4	-	066785	10,75
V3760-M	Adaptérová deska M		-	32	6	3	-	066792	8,40
V3760-P	Adaptérová deska P		-	38	4	4,5	-	066808	8,40
V3760-Q	Adaptérová deska Q		-	32	5,5	3	-	066815	10,25
V3760-R	Adaptérová deska R		-	36	6	4	-	066822	10,75
V3760-S	Adaptérová deska S		-	38	4	3	-	066839	10,75
V3760-T	Adaptérová deska T		-	28	5	4	-	066952	10,75
V3760-V	Adaptérová deska V		-	40	4	2,5	-	066969	10,25
V3760-X	Adaptérová deska X		-	-	-	-	-	066976	10,25
V3760-Z	Adaptérová deska Z		-	30	4	4,5	-	066983	10,25
V3760-8	Adaptérová deska 8		-	48	5,5	3	-	066990	10,75
V3760-9	Adaptérová deska 9		-	54	5,5	3	-	067003	11,90
V3760-0	Adaptérová deska 0		-	63,5	5,5	3	-	067010	11,90
V3760-0-DISC	Adaptérová deska 0-DISC		-	59	-	-	-	067027	7,15
V3760-K	Adaptérová deska K		-	54	8	4	-	067034	10,75
V3760-N	Adaptérová deska N		-	32	12	5	-	067041	10,25
V3760-IV	Adaptérová deska IV		-	42	6	9	-	067058	10,25
V3760-H6	Úhlový šroubovák H6		-	-	-	-	-	067065	10,25
V3760-H7	Úhlový šroubovák H7		-	-	-	-	-	067072	10,25
V3760-A1	Adaptérová deska A1		-	40	5,5	4	-	067089	10,75
V3760-B1	Adaptérová deska B1		-	45	6	5	-	067096	10,75
V3760-F1	Adaptérová deska F1		-	44	4	3,5	-	067102	10,75
V3760-P1	Adaptérová deska P1		-	37	6	3,5	-	067119	10,75
V3760-G1	Tlačná deska G1		-	42	5	5	-	067133	10,75
V6632	Nástrčná hlavice		10	3/8	-	-	9 mm	066327	19,95
V6633	Nástrčná hlavice		12	1/2	-	-	22 mm	066334	19,95
V6634	Nástrčná hlavice		12	1/2	-	-	20 mm	066341	19,95
V6635	Nástrčná hlavice		12	1/2	-	-	11,5 mm	066358	19,95

**V3760-VW, EAN 4047728071666**  
Adaptér VW



**11,90 €**  
bez DPH

**V1711N**, EAN 4047728060738

## Sada náradí pro zpětné nastavení brzdových pístů · pneumatická

- Otočení a zatlačení brzdových pístů na skoro všech OA
- Efektivní práce na brzdách bez poškození
- Pro pravotočivé i levotočivé brzdové písty
- Umožňuje ruční kontrolované otáčení zpět na doplnění k pneumatické podpoře
- Rychlospojka umožňuje snadné nasazení adaptérů
- Automatické vyrovnávání při různých stoupáních závitů
- 23dílná sada: 1 pneumatické vřeteno · 22 adaptérových destiček



*Nyní ještě větší pokrytí trhu*



**198,50 €**  
bez DPH

**V1711-1**, EAN 4047728067331

## Náradí pro zpětné nastavení brzdových pístů · pneumatické

- Pro pravý a levý závit
- Chrání před poškozením manžet těsnění
- Umožňuje současné ovládání a otáčení
- Magnet na uchycení zajišťuje bezpečné držení adaptéru



**99,40 €**  
bez DPH

# Nástroje pro stlačování brzdových pístů



**V7132N**, EAN 4047728076500

Sada náradí pro zpětné nastavení brzdových pístů · hydraulická

- Pro vícepístová brzdová zařízení
- Rovnoměrné zpětné nastavení brzdového pístu, bez poškození pístu a těsnění
- Vyměnitelné tlačné čelisti pro oblast upnutí 30 – 70 mm
- Tlačné čelisti nastavitelné o 360° – optimální přizpůsobení
- Ideální pro plovoucí třmeny a pevné třmeny
- Nastavitelné na nejrůznější tvary brzdových třmenů a počet pístů
- Tlačné destičky: 2x d 90x5 2 mm · 2x d 90x5 4 mm · 2x d 150x5 4 mm
- Maximální přenos síly: 2 t



**NOVINKA**

**240,- €**  
bez DPH



**V7158**, EAN 4047728**071581**

## Brzdový třmen – sada šroubení

- Šroubení pro brzdový třmen na např. VW · AUDI · PORSCHE · MERCEDES-BENZ · BMW · FORD · MAZDA · Volvo
- Včetně všech obvyklých velikostí profilů k demontáži / montáži brzdového třmenu
- Speciální profily k povolání šroubení dělených brzdových třmenů
- Ideální pro plovoucí a pevné brzdové třmeny



**99,- €**  
bez DPH

VIGOR č.	Označení	Provedení	■		SW	L mm	EAN 4047728+	€
V6633	Nástrčná hlavice		12 <sup>9</sup> 1/2	-	22 mm	-	066334	19,95
V6634	Nástrčná hlavice		12 <sup>9</sup> 1/2	-	20 mm	-	066341	19,95
V6635	Nástrčná hlavice		12 <sup>9</sup> 1/2	-	11.5 mm	-	066358	19,95
V6636	Nástrčná hlavice		12 <sup>9</sup> 1/2	-	14 mm	-	071406	23,20
V7158-1	Nástrčná hlavice		10 3/8	●	7 mm	24	071598	11,55
V7158-2	Nástrčná hlavice		10 3/8	●	8 mm	24	071604	11,55
V7158-3	Nástrčná hlavice		6.3 1/4	●	9 mm	20	071611	11,55
V7158-4	Nástrčná hlavice		10 3/8	○	9 mm	50	071628	11,55
V7158-5	Nástrčná hlavice		10 3/8	○	7 mm	65	071635	11,55
V7158-6	Nástrčná hlavice		10 3/8	○	7 mm	92	071642	11,55
V7158-7	Nástrčná hlavice		10 3/8	○	11 mm	100	071659	11,55
V7158-8	Nástrčná hlavice		10 3/8	○	8 mm	-	071888	17,35

**V6632**, EAN 4047728**066327**

## Nástrčná hlavice

- Šroubení pro brzdový třmen na např. VW · AUDI · PORSCHE · MERCEDES-BENZ · BMW · FORD · MAZDA · Volvo



**19,95 €**  
bez DPH

# Nářadí na brzdové kotouče



**V4930**, EAN 4047728**049306**

## Posuvné měřidlo brzdových kotoučů

- Rychlé, efektivní zjištění průměru brzdových kotoučů bez předchozí demontáže kola
- Časová úspora díky jednoznačné identifikaci vestavěné brzdové soustavy (výhoda: méně chybných objednávek)
- Rozsah upnutí univerzální: 200 - 400 mm

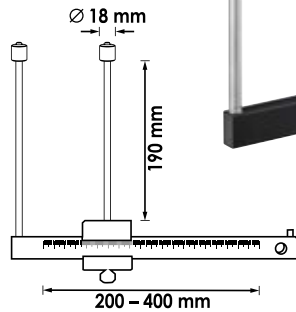

Provádění měření bez demontáže kol



**122,50 €**  
bez DPH

**V4399**, EAN 4047728**043991**

## Měřič tloušťky brzdových kotoučů

- Rychlý, účinný test ke zjištění aktuální tloušťky brzdových kotoučů
- Upozornění: Minimální meze opotřebení brzdových kotoučů zjistíte v příručce výrobce vozidla

Indikační rozsah 0 - 45 mm

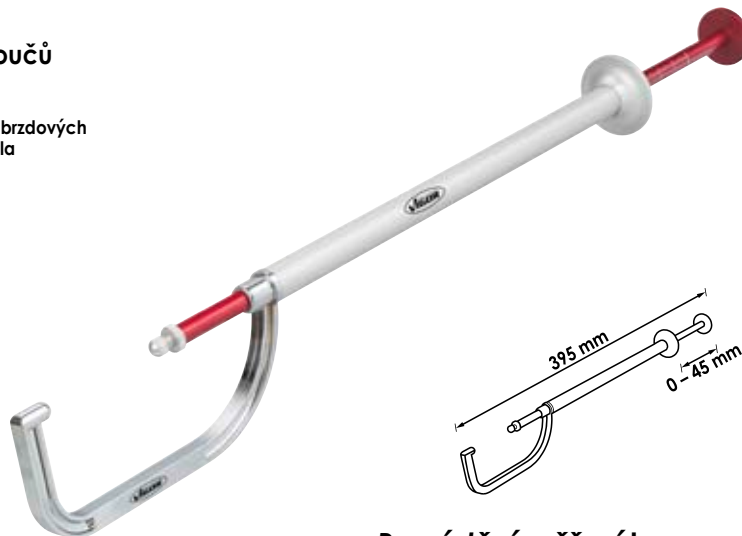
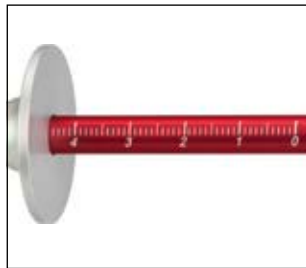

Provádění měření bez demontáže kol



**57,05 €**  
bez DPH

**V7401**, EAN 4047728**074018**

## Měřič tloušťky brzdových kotoučů · digitální

- Měření minimální tloušťky brzdových kotoučů
- Provádění měření bez demontáže kol
- Digitální zobrazení na LCD displeji
- Provedení z nerezové oceli
- Upozornění: Dodržujte minimální meze opotřebení brzdových kotoučů uvedené v příručce výrobce vozidla
- Včetně 3 voltové baterie CR2032
- Rozsah měření 0 - 80 mm



Provádění měření bez demontáže kol

**115,50 €**  
bez DPH



**V4416**, EAN 4047728**044165**

**Lemovačka pro Ø 4,75 mm**

- Výhradně pro lemování DIN
- Lehká a přruční
- Přesné polohování brzdového potrubí v přístroji se provádí pomocí distančního adaptéru
- Použití přímo u brzdových příp. hydraulických vedení na vozidle
- Pro tenkostěnné ocelové, hliníkové a měděné vedení (metrické / palcové)
- Bez poškození potažených potrubí
- Pro lemy F DIN 180°



Pro lemy F DIN



**Velmi vhodné pro práci přímo na vozidle**

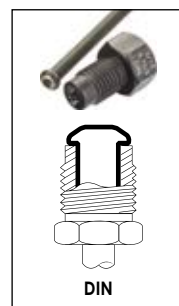

VIGOR č.	Označení	Provedení	EAN 4047728+	€
V4416-1	Šroub s lemem DIN 4,75 mm		049313	20,30
V4416-2	Závitové pouzdro		049337	20,30
V4416-3	Distanční šroub		049344	9,80
V4416-4	Šroub		049351	2,45
V4416-5	Rukojeť		049375	9,80

**87,35 €**

bez DPH

**V4697**, EAN 4047728**046978**

**Lemovačka pro Ø 4,75 mm**

- Pro lemování vedení Ø 4,75 mm podle standardů DIN a SAE
- Extrémně malá konstrukce zaručuje práci i ve stísněných prostorách
- Bez poškození potažených potrubí
- Adaptér vzdálenosti zabráňuje chybnému umístění brzdového potrubí
- Pro potrubí z oceli, hliníku a mědi
- Pro lemy F DIN 180° a dvojité lemy SAE F
- Obsah:
  - 1 základní přístroj
  - 1 adaptér lemu DIN
  - 1 adaptér lemu SAE
  - 1 adaptér vzdálenosti
  - 1 speciální tuk



Pro DIN · SAE a F-lemy



**Díky jednoduché a praktické obsluze se velmi hodí k přímému použití na vozidle**

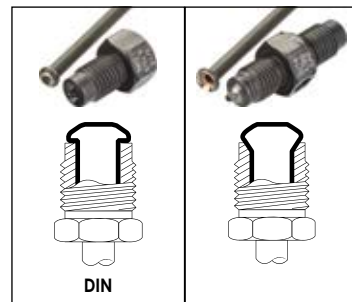

VIGOR č.	Označení	Provedení	EAN 4047728+	€
V4416-1	Šroub s lemem DIN 4,75 mm		049313	20,30
V4416-2	Závitové pouzdro		049337	20,30
V4416-3	Distanční šroub		049344	9,80
V4416-4	Šroub		049351	2,45
V4697-1	Šroub s lemem (SAE) · 4,75 mm		049320	26,70
V4697-2	Rukojeť		049368	12,70

**159,- €**

bez DPH

**V1728**, EAN 4047728**017282**

## Sada lemovačky trubek

- Použití přímo u brzdových příp. hydraulických vedení na vozidle
- Pro tenkostěnné ocelové, hliníkové a měděné vedení (metrické / palcové)
- Vytvoření konvexních a dvojitých lemů (DIN/SAE-standard)
- Bez poškození potažených potrubí
- Pro lemy F DIN 180° a dvojitě lemy SAE F, rovněž pro jednoduché lemy D



Pro lemy DIN · SAE



VIGOR č.	Označení	Provedení	EAN 4047728+	€
V2466	Rychlovýměnný držák		024662	64,85
V2559	Základní přístroj		025591	158,50
V2467	Hydraulické vřeteno		024679	127,-
V2558	Tlačný díl 90° DIN / SAE		025584	23,40
V2553	Tlačný díl DIN/SAE		025539	23,40
V2554	Tlačný díl DIN/SAE		025546	23,40
V2556	Tlačný díl DIN/SAE		025560	23,40
V2555	Tlačný díl DIN/SAE		025553	23,40
V2626	Řezačka trubek		026260	16,-
V2551	Upínací čelisti – pár		025515	37,15
V2552	Upínací čelisti – pár		025522	37,15
V2540	Upínací čelisti – pár		025409	37,15
V1782	Ohýbačka trubek		017824	28,65

**348,50 €**  
bez DPH



**V5513**, EAN 4047728055130

## Sada lemovačky trubek

- Lemování ocelových, hliníkových nebo měděných brzdových vedení s  $\varnothing$  4,75 · 5 · 5,15 · 5,25 · 6 mm
- Moderní brzdová vedení BMW a VAG jsou potažena dodatečnou plastovou vrstvou ( $\varnothing$  5,15 resp. 5,25 mm)
- Lemování není běžnými lemovačkami možné
- Výhradně pro lemování DIN
- Použití přímo u brzdových příp. hydraulických vedení na vozidle

*Pro nová brzdová vedení VAG a BMW s dodatečným pláštěm*

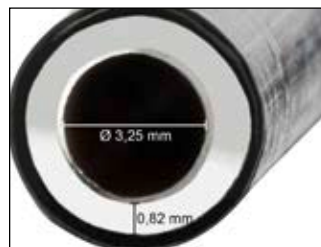
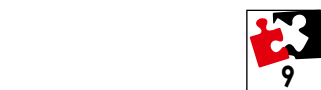

Nové brzdové vedení



Poloha vedení pro oškrabání opláštění



Nasazení převlečné matice



Umístění vedení



Proces lemování DIN



VIGOR č.	Označení	Provedení	EAN 4047728+	€
V5513-1	Šroub s lemem DIN 6 mm		055147	22,85
V5513-2	Řezačka vedení 3 – 16 mm		055154	26,55
V5513-3	Škrabka vedení 3 – 16 mm		055161	37,95
V4416-1	Šroub s lemem DIN 4,75 mm		049313	20,30
V4416-2	Závitové pouzdro		049337	20,30
V4416-3	Distanční šroub		049344	9,80
V4416-4	Šroub		049351	2,45
V4697-2	Rukojeť		049368	12,70
V1782	Ohýbačka trubek		017824	28,65

**361,- €**  
bez DPH



**V5649**, EAN 4047728056496

## Odhrotovač pro brzdová vedení · vnitřní / vnější

- Odhrotování brzdových vedení
- Pro vnitřní Ø trubky 3 – 12 mm
- Pro vnější Ø trubky 4 – 14 mm
- Odhrotování brzdových vedení
- Pro vedení z oceli, mědi, nerezové oceli, hliníku

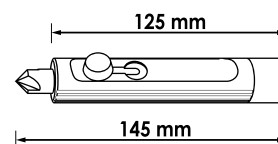

**40,20 €**  
bez DPH

**V2789N**, EAN 4047728062824

## Inspekční nářadí pro brzdové a palivové trubky

- Detekce skrytých míst koroze při technické kontrole
- 12 škrábacích ploch pro odstranění nečistot a koroze různých potrubí
- Ø 3,5 mm · 4,0 mm · 4,75 mm

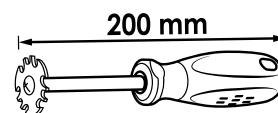

**15,50 €**  
bez DPH

**V5691**, EAN 4047728056915

## Pilník na brzdové třmeny

- Odstranění prachu z brzd, rzi a nečistot na brzdovém třmenu bez poškození brzdových manžet
- Extrémně úzké provedení umožňuje vysokou flexibilitu
- Všechny čtyři strany čtyřhranu ozubené s 2 různými tloušťkami (seky)
- Šířka čtyřhranu: 9 mm

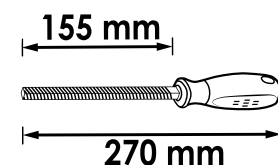

**39,- €**  
bez DPH



**V5909**, EAN 4047728059091

## Brzdové háky

- Zavěšení brzdového římenu při práci na brzdách (zabrání se poškození brzdové hadice)
- Také k zavěšení hadiček nebo kabelů
- Povrch: izolovaný ponorem



**16,35 €**  
bez DPH

**V2250**, EAN 4047728022507

## Kartáč na brzdové třmeny · ocelový

- Odstranění pevně ulpělého brzdového prachu
- Velmi úzké provedení



S otvorem pro zavěšení

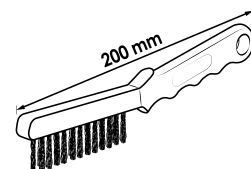

**11,90 €**  
bez DPH

**V2249**, EAN 4047728022491

## Kartáč na brzdové třmeny · mosazný

- Čištění hliníkových brzdových sedel
- Odstranění pevně ulpělého brzdového prachu
- Pro úzké štěrby brzdových římenů



S otvorem pro zavěšení

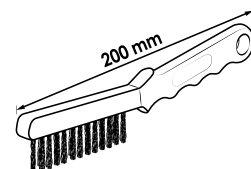

**15,50 €**  
bez DPH

**V6917**, EAN 4047728069175

## Ráčnová řezačka trubek brzdového vedení

- Šetří místo, s ráčnovým mechanismem  
Pro brzdová vedení 4,75 mm
- Ráčnový mechanismus v hlavě nástroje minimalizuje  
potřebu místa – lze použít přímo na vozidle
- Kvůli samonastavování není třeba žádné  
dodatečné nastavování řezného kola
- Rychlejší výsledek řezání než u  
konvenčních řezaček potrubí
- Je možné předem provést nastavení  
samonastavovací řezné síly
- Náhradní břity V6917-REP



**Samonastavovací**

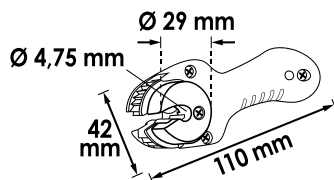

**45,40 €**  
bez DPH



**V6917-REP**, EAN 4047728069199

## Náhradní řezací kolečko pro ráčnovou řezačku trubek brzdových vedení V6917



**5,95 €**  
bez DPH

**V1782**, EAN 4047728017824

## Ohýbačka trubek

- Pro měděné, mosazné, hliníkové a měkké ocelové trubky
- Ohýbání až do 90°
- Ohýbání trubek s Ø 3 mm, 4,75 mm a 6 mm



6 mm Ø  
4 / 4,75 mm Ø  
3 mm Ø

**28,65 €**  
bez DPH



**V7244**, EAN 4047728072441

## Nástroj k narovnání brzdového potrubí Ø 4,75 mm

- Snadné vyrovnávání 4,75 mm potrubí
- Speciálně pro brzdová potrubí z oceli nebo mědi-niklu
- Efektivní metoda k vyrovnání bezvarného potrubí, speciálně pro výrobky v rolích
- Snadné posunování tam a zpět je dostatečné jako impulz k použití
- Cílené vyrovnávání snižuje náklady na materiál
- Nahrazuje konvenční, nepřesné tvarování potrubí



**149,- €**

bez DPH

**V7259**, EAN 4047728072595

## Ohýbací nástroj pro brzdové potrubí Ø 4,75 mm

- Ohýbací zařízení pro snadné duplikování tvarové stejných brzdových potrubí



**34,85 €**

bez DPH

**V7120**, EAN 4047728077200

## Náradí k přidržování brzdového vedení

- Přidržování brzdových vedení o  $\varnothing$  4,75 mm díky optimalizovanému sevření
- Brzdové vedení lze dodatečně ohnout v namontovaném stavu, aby se vytvořil přesný tvar originálu
- Pro brzdová vedení z oceli, mědi-niklu a také pro provedení potažená plastem



**NOVINKA**



**77,- €**  
bez DPH

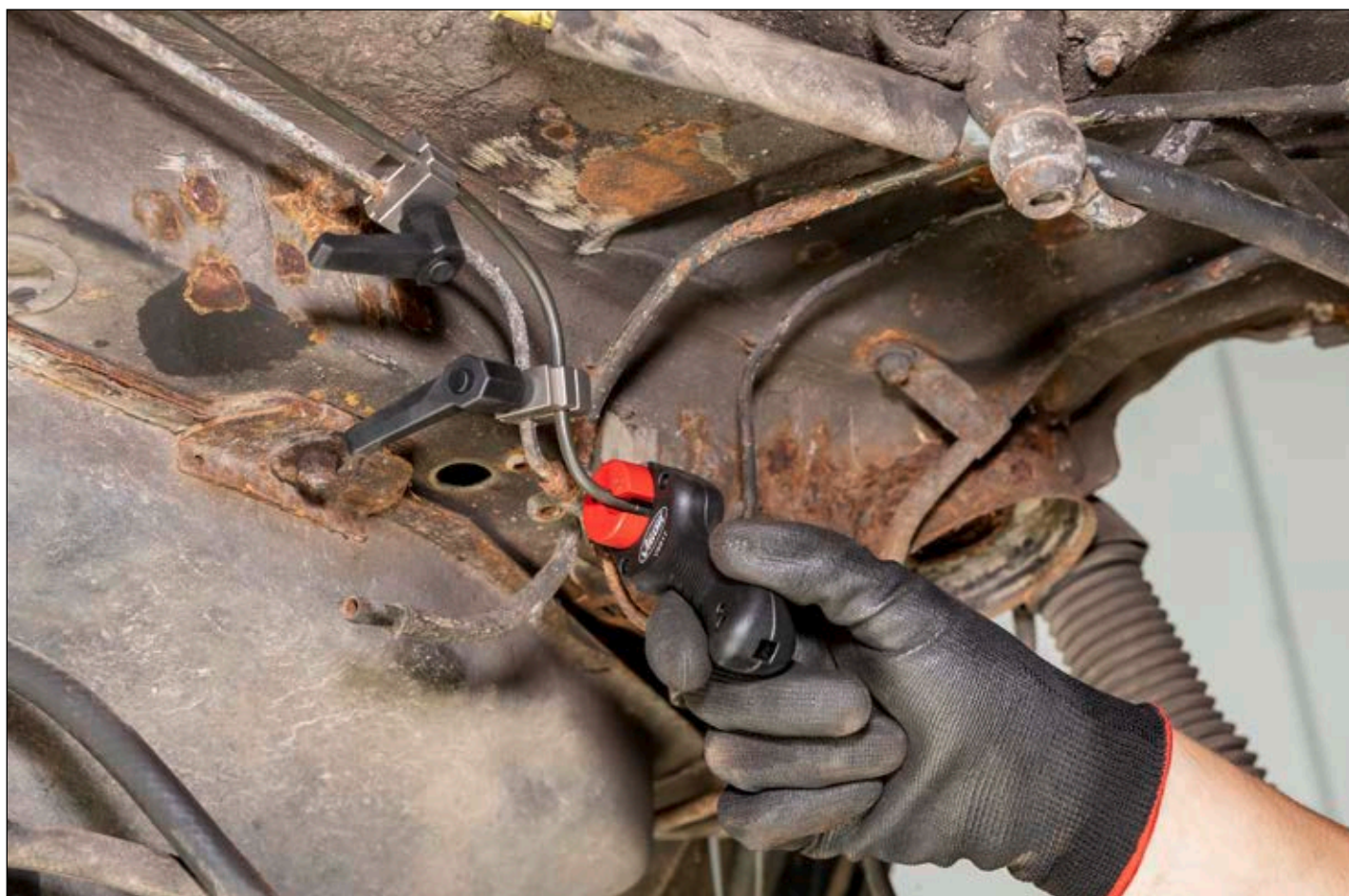
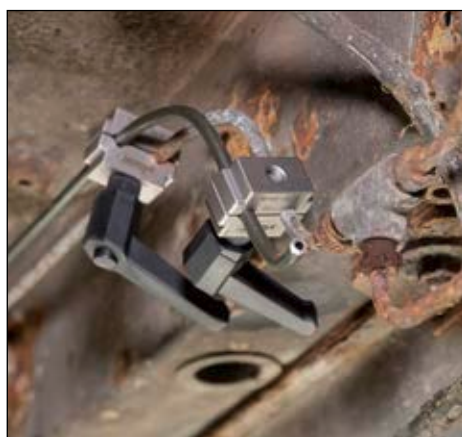

## Kola/pneumatiky

Nástrčné hlavice pro rázový utahovák

293-295

Zvedák a podstavce

296-299

Nářadí pro kola/pneumatiky

299-303

# Nástrčné hlavice pro rázový utahovák



**V6311**, EAN 4047728077798

## Nástrčná hlavice pro rázový utahovák · TESLA

- 22,2 mm šestihran případně 7/8"
- 21 mm matice kol se mohou zdeformovat a roztáhnout z důvodů povětrnostních podmínek

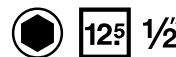

**NOVINKA**

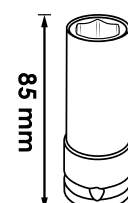

**20,45 €**  
bez DPH

**V4309**, EAN 4047728043090

## Nástrčná hlavice pro rázový utahovák · MERCEDES-BENZ

- Uvolňování a utahování šroubů kol se speciálním profilem MERCEDES-BENZ
- Pro následující modely:
  - Třída C · GLK (W204)
  - Třída E (W211 · W212 · W207)
  - SLK (W172)
  - Třída M (W164 · W166)
  - Třída CL (W216)
  - Třída S (W221, W222)
  - MAYBACH
- Pro strojní manipulaci

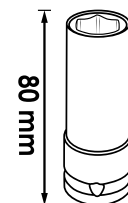
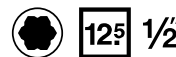

**20,55 €**  
bez DPH

**V6309**, EAN 4047728075534

## Sada nástrčných klíčů pro rázové utahovák

- Manipulace s poškozenými maticemi kol 19 mm FORD
- Pro např.: FORD B-Max · C-Max · Fiesta · Focus · Mondeo · Transit
- Obsah:
  - 18,5 mm nástrčná hlavice pro rázové utahovák pro matice kol s chybějící chromovou krytkou
  - 19,5 mm nástrčná hlavice pro rázové utahovák pro matice kol se zdeformovanou chromovou krytkou

19 mm matice kol FORD se mohou zdeformovat a roztáhnout z důvodů povětrnostních podmínek. Kvůli tomu již není možné používání obvyklé 19 mm nástrčné hlavice. Právě tak dochází často ke ztrátě nebo poškození chromované ochranné krytky těchto matic kol. Naše řešení: Mezi-velikosti s profily 18,5 mm a 19,5 mm vnitřní šestihran.

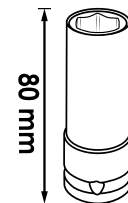
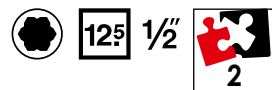

**28,80 €**  
bez DPH

**V5930**, EAN 4047728059305

**Nástrčná hlavice pro rázový utahovák · dlouhá**

- Manipulace s kolovými šrouby bez poškození díky plastové ochraně, které se současně otáčí
- Pro strojní manipulaci

12<sup>5</sup> 1/2

**Velikost 17 mm**

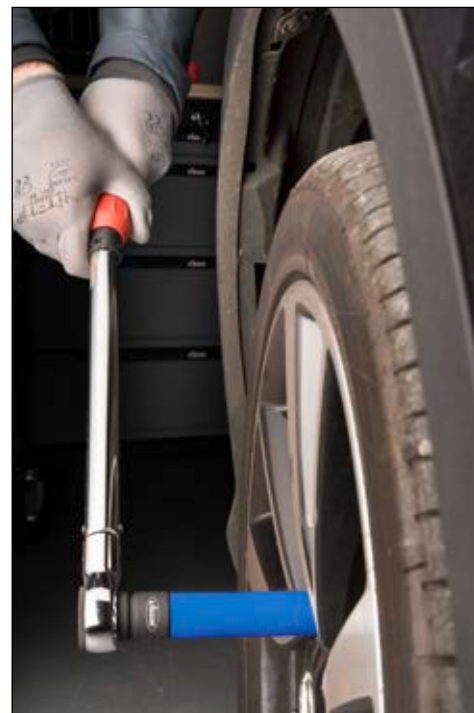

**34,90 €**  
bez DPH

Porovnání standardních nástrčných hlavíc s extra dlouhou nástrčnou hlavicí

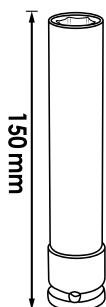

**V5931**, EAN 4047728060318

**Nástrčná hlavice pro rázový utahovák · dlouhá**

- Manipulace s kolovými šrouby bez poškození díky plastové ochraně, které se současně otáčí
- Pro strojní manipulaci

12<sup>5</sup> 1/2

**Velikost 19 mm**



**34,90 €**  
bez DPH

Porovnání standardních nástrčných hlavíc s extra dlouhou nástrčnou hlavicí

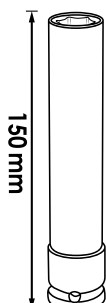



# Nástrčné hlavice pro rázový utahovák



**V6312/10**, EAN 4047728077804

Sada nástrčných hlavice pro rázové utahováky

- Manipulace s kolovými šrouby bez poškození díky plastové ochraně, která se současně otáčí
- Sada se všemi potřebnými nástrčnými hlavice
- Pro strojní manipulaci

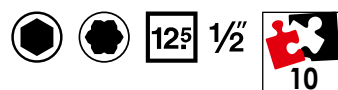

**NOVINKA**

**122,50 €**  
bez DPH

**V2522**, EAN 4047728025225

Sada nástrčných hlavice pro rázové utahováky

- Pro strojní manipulaci

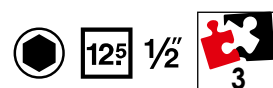

**41,40 €**  
bez DPH

VIGOR č.	mm	SW	EAN 4047728+	€
V2472	85	17 mm	024723	13,70
V2473	85	19 mm	024730	15,-
V2474	85	21 mm	024747	16,45

**V2257**, EAN 4047728022576

Sada nástrčných hlavice pro rázové utahováky

- Pro strojní manipulaci

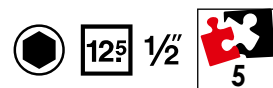

**63,55 €**  
bez DPH

VIGOR č.	mm	SW	EAN 4047728+	€
V2471	85	15 mm	024716	13,70
V2472	85	17 mm	024723	13,70
V2473	85	19 mm	024730	15,-
V2474	85	21 mm	024747	16,45
V2475	85	22 mm	024754	17,75



## V2481, EAN 4047728024815

### Hydraulický hliníkový pojízdňý zvedák 1,35 tuny

- Výměna kol na vozidle příp. opravy pod vozidlem, při nichž není potřebná zdvihací plošina
- $\approx$  10 kg

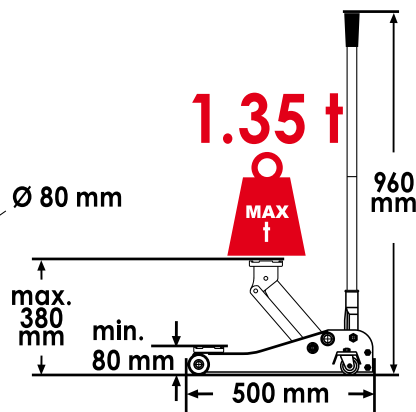
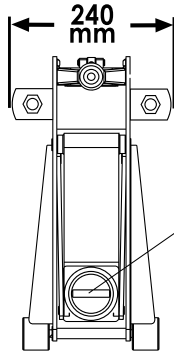

Hliník – jen 10 kg



VIGOR č.	Označení	EAN 4047728+	€
V2631	Pevné kolečko (pár)	026314	25,40
V2632	Řídicí kolečko (pár)	026321	25,40
V2639	Hydraulická jednotka	026390	239,-
V2640	Gumová podložka	026406	12,-

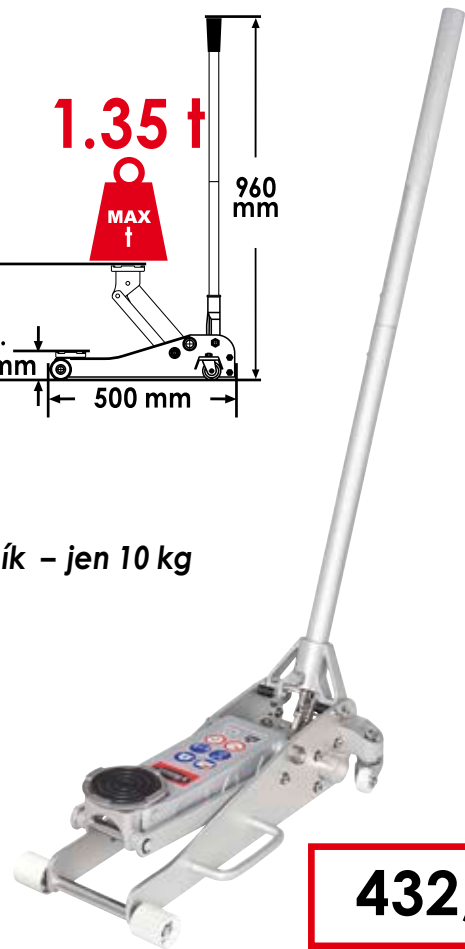

**432,- €**  
bez DPH

## V6028, EAN 4047728060288

### Hydraulický pojízdňý zvedák 2 tuny · ultraplochý

- Výměna kol na vozidle příp. opravy pod vozidlem, při nichž není potřebná zdvihací plošina
- Robustní pryžová podložka pro bezpečné držení
- Rychlý zdvih díky funkci Turbo-Lift
- Pevný ocelový korpus - zaručuje vysokou kvalitu
- Tichá kola z polyuretanu
- $\approx$  32 kg

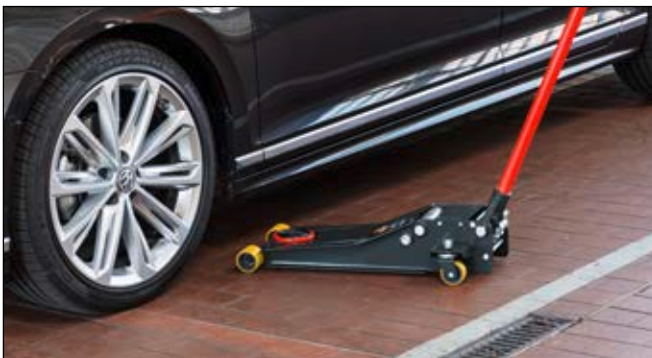
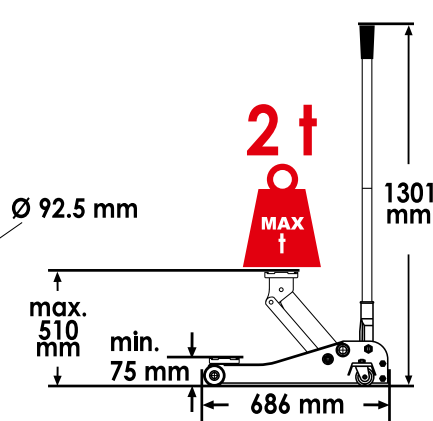
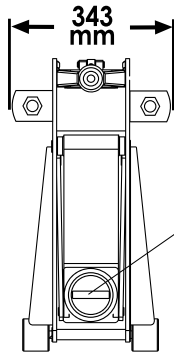

VIGOR č.	Označení	EAN 4047728+	€
V6028-1	Pevné kolečko (pár)	062503	25,40
V6028-2	Řídicí kolečko (pár)	062497	25,40
V6028-3	Gumová podložka	062480	12,-
V6028-4	Hydraulická jednotka pro V6028	062473	112,-

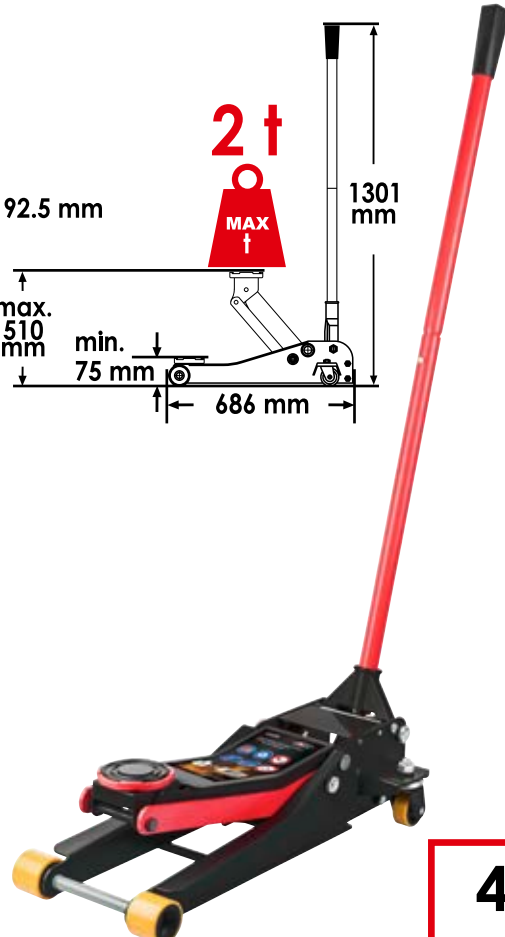

**432,- €**  
bez DPH

## V6031, EAN 4047728071109

### Hydraulický pojízdný zvedák 2 tuny · extra dlouhý

- Výměna kol na vozidle příp. opravy pod vozidlem, při nichž není potřebná zdvihací plošina
- $\approx$  42 kg

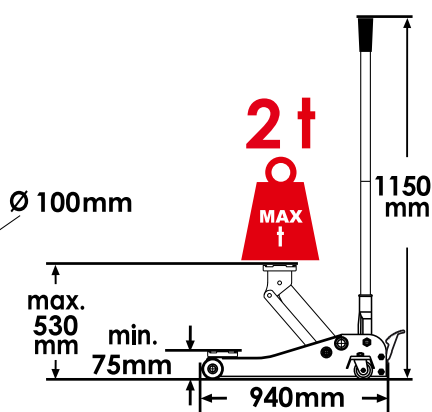
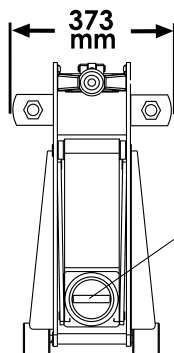

**478,50 €**  
bez DPH

VIGOR č.	Označení	EAN 4047728+	€
V6031-1	Pevné kolečko (pár)	075879	37,70
V6031-2	Řídicí kolečko (pár)	075886	32,30
V6031-3	Gumová podložka	075893	12,-

## V6029, EAN 4047728069786

### Hydraulický pojízdný zvedák 3 tuny

- Výměna kol na vozidle příp. opravy pod vozidlem, při nichž není potřebná zdvihací plošina
- $\approx$  31 kg
- Kompaktní konstrukce
- Tichá kola z polyuretanu

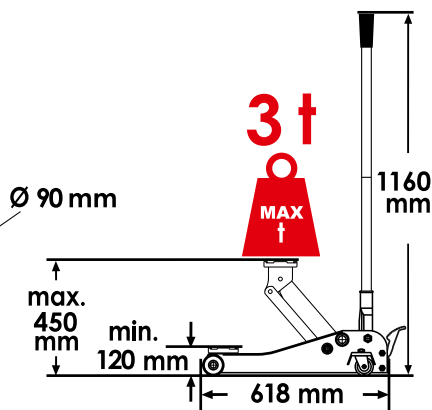
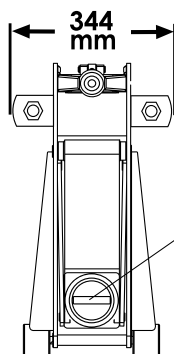

Nožní pedál umožňuje rychlé nasazení na zvedák vozidel

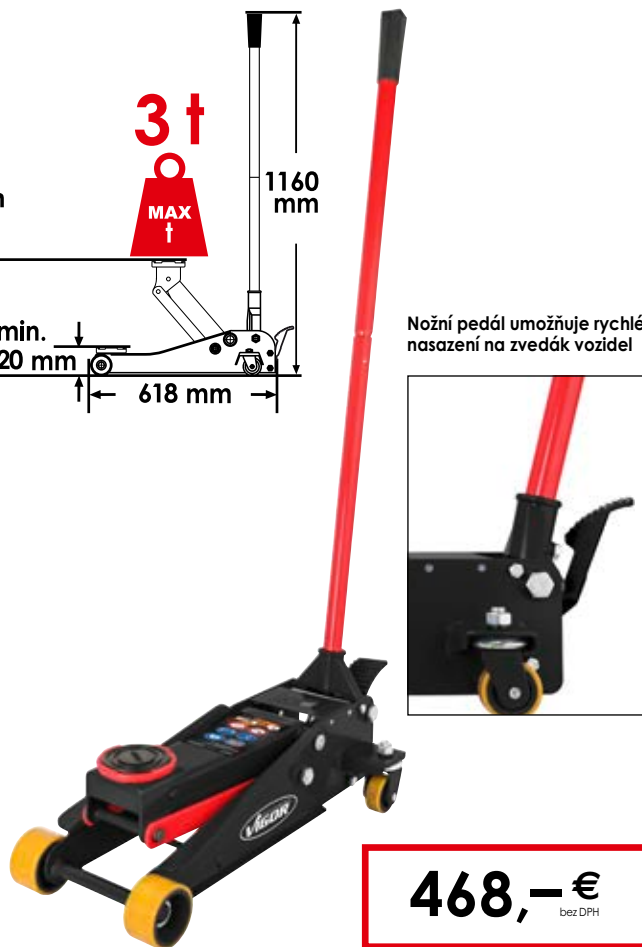

**468,- €**  
bez DPH

VIGOR č.	Označení	EAN 4047728+	€
V6029-1	Pevné kolečko (pár)	075855	37,70
V6029-2	Řídicí kolečko (pár)	075848	32,30
V6029-3	Gumová podložka	075862	12,-



**V2478**, EAN 4047728024785

## Hydraulický zvedák „panenka“ 6 tun

- Horizontální a vertikální použití
- $\approx$  4,4 kg

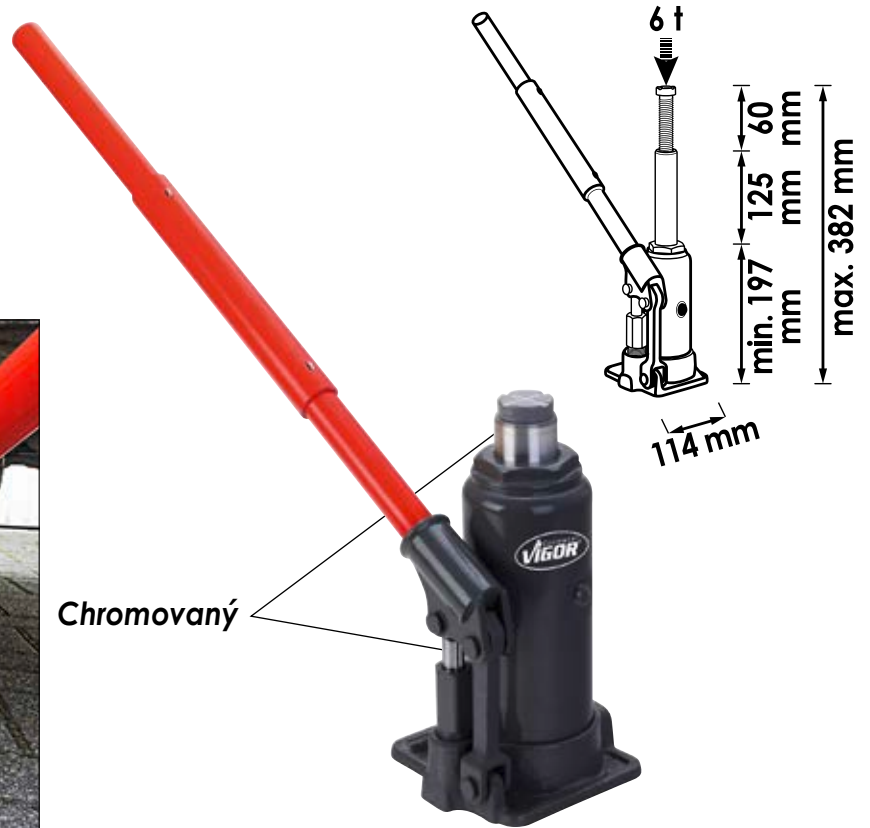

**64,80 €**  
bez DPH

**V2477**, EAN 4047728024778

## Sada podstavných kozlíků 3 tuny

- $\approx$  5,2 kg na pár
- Nosnost: 3 tuny
- Výška 315 – 460 mm
- Hloubka: 230 mm

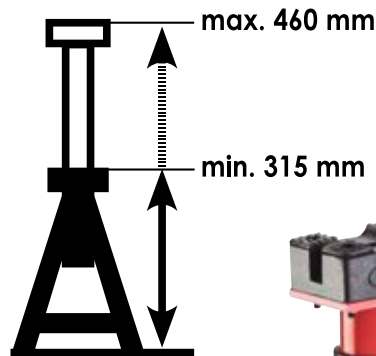

Cena za pár

**114,50 €**  
bez DPH

VIGOR č.	Označení	EAN	€
V2762	Gumová podložka	4047728+027625	11,90

# Zvedák a podstavce Nářadí pro kola/pneumatiky



**V2648**, EAN 4047728026482

## Sada podstavných kozlíků 6 tun

- Nosnost 11 kg na pár
- Nosnost: 6 tun
- Výška 370 – 575 mm
- Hloubka: 300 mm

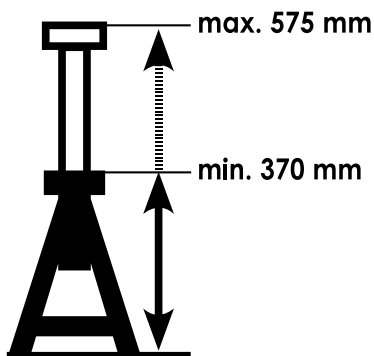

Cena za pár

**222,- €**  
bez DPH

VIGOR č.	Označení	EAN	€
V2762	Gumová podložka	027625	11,90

**V3657**, EAN 4047728074520

## Kleště pro nalepovací závaží

- Uvolnění a připevnění vyvažovacích závaží
- Otvor čelistí je optimálně přizpůsoben tvaru nalepovacích závaží
- Řezná funkce metrového zboží
- Speciální tvar čelistí umožňuje odstranění nalepovacích nebo narážecích závaží



**68,95 €**  
bez DPH



**V3563**, EAN 4047728035637

## Montážní páka na pneumatiky s plastovým krytem

- Pro montáž a demontáž pneumatik na ocelové a zvláště na hliníkové ráčky
- Délka: 500 mm



**32,05 €**  
bez DPH

Chromovaný

S našroubovaným, výměnným plastovým krytem, včetně šroubů



VIGOR č.	Označení	EAN 4047728+	€
V3615	Plastový kryt se šrouby	036153	10,60

**V2512**, EAN 4047728025126

## Sada pro odstranění nalepovacích závaží

- Demontáž nalepovacích závaží na hliníkových ráčích u OA a motocyklů
- Odolnost proti rozpouštědlům
- Obrousitelné pilníkem
- Také pro odstranění etiket, nálepek a typových štítků
- Povrch nebude poškozen



VIGOR č.	mm	mm	EAN 4047728+	€
V2513	19	500	025133	10,75
V2514	22	500	025140	11,90
V2515	25	500	025157	12,60
V2516	38	500	025164	13,15

**34,95 €**  
bez DPH

**V1657**, EAN 4047728016575

## Kleště na vyvažovací závaží kol

- Připevnění, uvolnění a odřezání vyvažovacích závaží

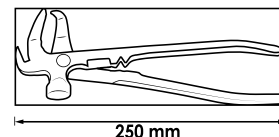

**29,95 €**  
bez DPH

**V1584**, EAN 4047728015844

## Měřič hloubky desénu

- Měření hloubky dezénu, brzdových desek a brzdového obložení
- Nastavení nuly v každé pozici
- 3 V (CR 2032)–240 mAh

Maximálně 27 mm



Velký LCD displej

Možné přepínání mm / palce

**25,05 €**  
bez DPH

**V1423**, EAN 4047728014236

## Měřič tlaku v pneumatikách

- Rychlé překontrolování tlaku v pneumatikách
- Malé a přiruční
- Digitální zobrazení
- Měřicí rozsahy:
  - 0,15 – 7 bar
  - 2 – 99,5 PSI
  - 15 – 70 KPA
- 3 V (CR 2032) – 240 mAh



Automatické vypnutí po 90 sek.

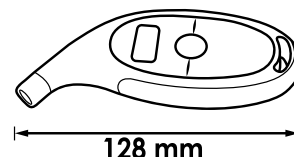

**18,05 €**  
bez DPH

## Gumová palice

- Odrazení pevně přilezavělých ráfků při výměně kol



Plastové topůrko

Bez zpětného odrazu díky ocelovým kuličkám

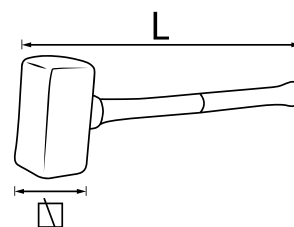

VIGOR č.	□ mm	l mm	Δ kg	EAN 4047728+	€
V2235	50	500	2.5	022354	72,20
V2234	74	900	5	022347	115,50

**V1571**, EAN 4047728015714

## Váha pro nastavení volantu

- Pro vyrovnávání volantu během měření geometrie náprav a při práci v oblasti sloupku řízení.
- Rychlá montáž
- Snadné seřízení na volantu
- Snadný odečet
- Univerzální použitelnost pro osobní vozidla, dodávky a nákladní vozidla
- Použitím váhy pro nastavení volantu lze zabránit chybným nastavením volantu
- Přesné měření geometrie náprav by se mělo vždy provádět cejchovaným zařízením pro měření geometrie náprav

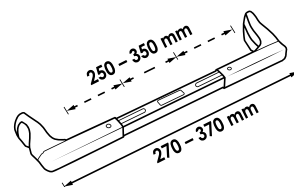

**78,05 €**  
bez DPH



**V7181**, EAN 4047728071819

## Sada závitorezů pro šrouby kol a matice kol

- Poškozené nebo zrezavělé závity mohou zapříčinit chybné hodnoty točivých momentů
- Dořezávání a čištění šroubů kol a matic kol s vnitřním a vnějším závitem
- Lze použít přímo na vozidle
- Povrch povrstvený TIN-HSS
- V plastovém kufru
- Vhodné pro následující velikosti závitů:
  - M 12x1,25 mm
  - M 12x1,5 mm
  - M 14x1,5 mm



**Poškozené nebo zrezavělé závity mohou zapříčinit chybné hodnoty utahovacích momentů**

### Vnitřní závit



### Vnější závit

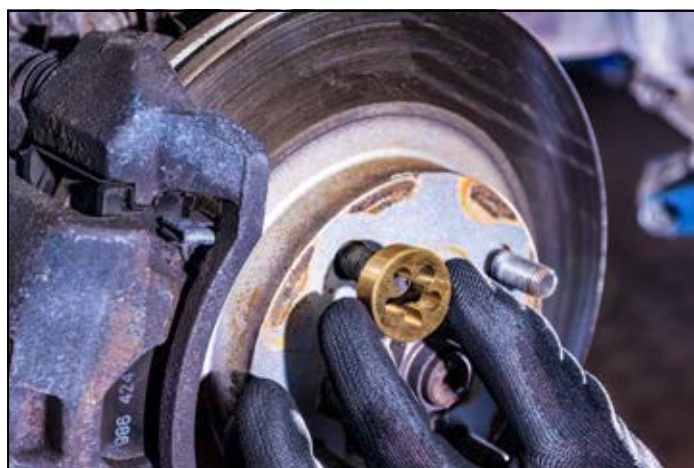

VIGOR č.	Označení	Provedení	EAN 4047728+	€
V7181-1	Závitová čelist · M 12x1,25 TIN		071840	23,90
V7181-2	Závitová čelist · M 12x1,5 TIN		071833	23,90
V7181-3	Závitová čelist · M 14x1,5mm TIN		071826	23,90
V7181-4	Ruční závitový vrták · M 12x1,25 TIN		071864	29,90
V7181-5	Ruční závitový vrták · M 12x1,5 TIN		071857	29,90
V7181-6	Ruční závitový vrták · M 14x1,5 TIN		071871	29,90

**107,- €**  
bez DPH



**V7001**, EAN 4047728**075060**

## Univerzální sada pro demontáž bezpečnostních šroubů kol

- Tvarovatelné klíče na bezpečnostní šrouby kol k povolování téměř všech bezpečnostních šroubů kol  
Mimo jiné také pro bezpečnostní šrouby kol s profilem čtyřlístku
- Tvarovatelné klíče na bezpečnostní šrouby kol se úderem kladiva přizpůsobí profilu
- Oboustranně použitelné
- Vícenásobná deformace strany klíče není možná
- Obsah:
  - 8 klíčů na bezpečnostní šrouby kol
  - 2 adaptéry
  - Nástrčná hlavice □ 12,5 mm (1/2") - vel. 24 mm
  - Úderová hlava
  - Sřídící trn
  - Polstrovaná ochrana rukou



**287,50 €**  
bez DPH



**V7001/4**, EAN 4047728**075336**

## Sada klíčů na bezpečnostní šrouby kol

- Dvoustranně použitelné klíče na bezpečnostní šrouby kol s Ø 13 mm a 15 mm
- Pro univerzální sadu pro demontáž bezpečnostních šroubů kol V7001
- Materiál: AHSS (uhlíková ocel)

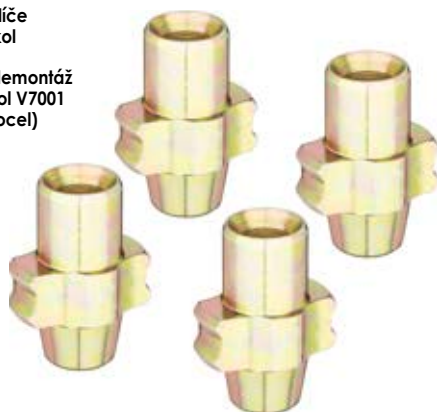

**37,80 €**  
bez DPH



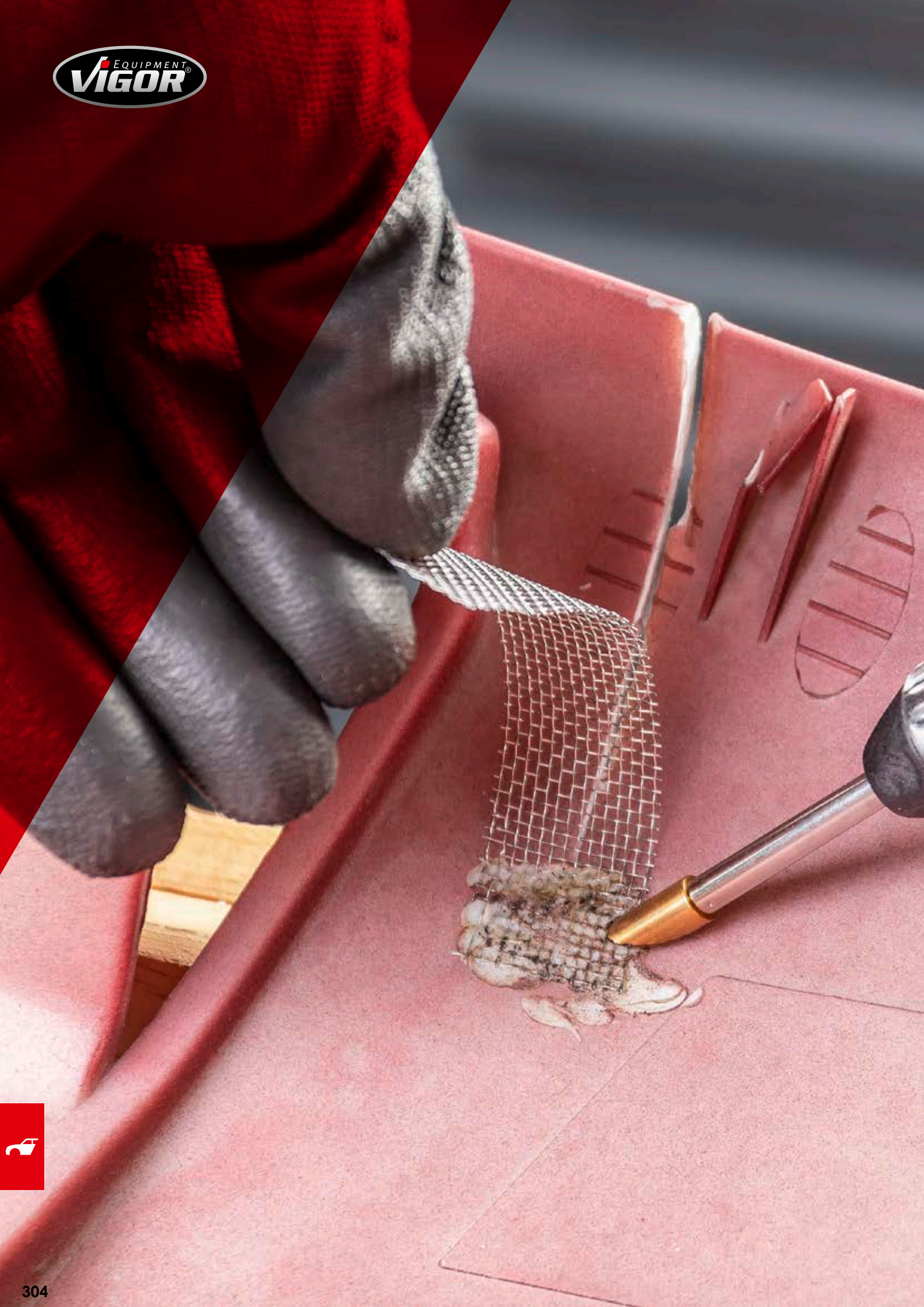



## Karoserie

Sada stahováků ramen stěračů	306
Oprava plastů a montážní sady	307
Indukční topné zařízení a příslušenství	308–313



**V2523**, EAN 4047728**025232**

## Sada stahováků ramen stěračů

- Univerzální použitelnost
- Umožňuje bezproblémovou demontáž všech běžných ramen stěračů
- Optimální možnosti použití při zrezivělých a pevně usazených ramenech stěračů
- Maximální ochrana pro integrované trysky stěračů při použití s rázovým stahovákem



VIGOR č.	Označení	Provedení	EAN 4047728+	€
V4153	Stahovák · univerzální		041539	49,15
V4154	Rázový stahovák		041546	43,20
V4155	Tlačné vřeteno		041553	15,75
V4156	Prodloužení vřetena		041560	7,80
V4157	Výčnělek vřetena		041577	7,80
V4159	Tažný zvon č. 1		041591	15,75
V4160	Tažný zvon č. 2		041607	15,75
V4161	Tažný zvon č. 3		041614	15,75
V4163	Tažný zvon č. 5		041638	15,75
V4164	Tažný zvon č. 6		041645	15,75
V4165	Tažný zvon č. 7		041652	15,75
V4158	Tažný zvon č. 8		041584	15,75



**204,- €**  
bez DPH

**V3551N**, EAN 4047728075084

## Sada pro opravu plastů

- Pro opravy a zesílení plastových dílů jako např. natržených římenů lamp a částí tělesa
- Obsáhlé a praktické pro domácnost, dílnu a řemeslo
- Funkce 3 v 1 s vyměnitelnými násadami
- Svorky z nerezové oceli
- Součástí dodávky je:
  - 50 svorek na opravy typ W / Ø 0,6 mm
  - 50 svorek na opravy typ W / Ø 0,8 mm
  - Po 5 ks svařovacích tyčinek, materiál PE, PS, ABS
  - 10 ks svařovacích tyčinek, materiál PP
  - 2 výztužné mřížky
- Výkon: 50 W
- Maximální doba používání: 35 min
- Doba nabíjení: 3,5 hodiny

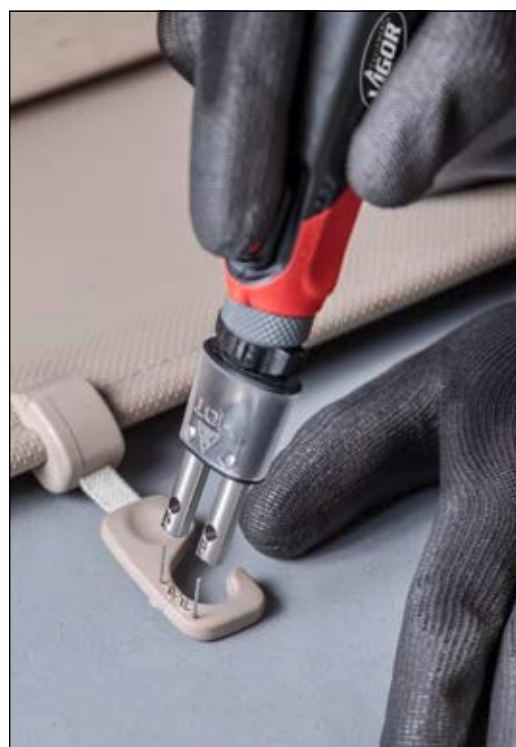

VIGOR č.	Označení	Provedení	EAN 4047728+	€
V3670N	Náhradní svorky · 0,8 mm · V-tvar		075671	16,10
V3671N	Náhradní svorky · 0,6 mm · V-tvar		075688	16,10
V3672N	Náhradní svorky · 0,8 mm · W-tvar		075695	16,10
V3673N	Náhradní svorky · 0,6 mm · W-tvar		075701	16,10
V3676N	Náhradní svorky · 0,6 mm · U-tvar		075718	16,10
V3677N	Náhradní svorky · 0,8 mm · U-tvar		075725	16,10
V3551N-ABS	Plastové svařovací tyče Abs		077170	9,90
V3551N-PE	Plastové svařovací tyče Pe		077149	9,90
V3551N-PP	Plastové svařovací tyče Pp		077156	9,90
V3551N-PS	Plastové svařovací tyče Ps		077163	9,90
V3551N-W	Výztužná mřížka		077132	9,90

**214,- €**  
bez DPH



**V4891**, EAN 4047728**048910**

## Indukční topné zařízení

- Rychlé, snadné odstraňování dilů u vozidel zahřátím
- Díky rozsáhlému sériovému příslušenství mnohostranně použitelné v oblasti karosérií a užitkových vozidel
- Přesně umístěné zahřívání během několika sekund na základě nejmodernější mikroprocesorové technologie
- Snadná přeprava díky plastovému kufru
- Zabránění přehřívání při současném vysokém stupni účinnosti prostřednictvím dvou ventilátorů
- Připojovací kabel: 3 m
- Délka hadice navinuté na cívce: 700 mm
- Řízené ventilátorové chlazení
- Tuhé cívky: Zahřívání trubek, čepů, profilů různých průměrů
- Pružná cívka: k uvolňování obtížně přístupných dilů použitím speciálního vnitřního drátu
- Plochá cívka k zahřívání karosérie a plechu, zjednodušenému stažení nálepek, lešniv atd.
- Robustní tranzistorová technologie IGBT
- Testování zkratů a volnoběhu
- Automatické přizpůsobení rezonanční frekvenci
- Frekvence: 25 kHz – 60 kHz
- Výkon 1,5 kW

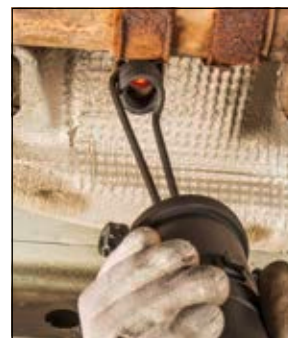

Přesně umístěné zahřívání během několika sekund na základě nejmodernější mikroprocesorové technologie

Včetně 4 cívek



**1.163,50 €** bez DPH

**V4891-1**, EAN 4047728**049573**

## Pevná cívka

- Celková délka: 222 mm
- Vertikální orientace
- Vnitřní průměr 19 mm, do maximálně M 8



**50,45 €** bez DPH

**V4891-2**, EAN 4047728**049580**

## Flexibilní cívka

- Celková délka: 750 mm
- Flexibilní použití na individuálních součástech motorových vozidel
- Pro těžko dosažitelná místa



**76,85 €** bez DPH

**V4891-3**, EAN 4047728**049597**

## Pevná cívka

- Celková délka: 225 mm
- Vertikální orientace
- Vnitřní průměr 26 mm, do maximálně M 12



**80,35 €** bez DPH

**V4891-4**, EAN 4047728**049603**

## Plochá cívka

- Optimální pro plošný ohřev
- Ohřívání plochých šroubů
- Celková délka: 227 mm
- Vnitřní průměr 24 mm
- Vnější průměr 45 mm



**56,50 €** bez DPH

**V4891/6**, EAN 4047728062206

**Rozšiřující sada pro indukční cívky**

- Sada se skládá z:
  - V4891-5 (fokusační cívka pro bodové zahřívání)
  - V4891-6 (pevná cívka)
  - V4891-7 (pevná cívka)
  - V4891-8 (flexibilní cívka, keramická ochrana)
  - V4891-9 (pevná cívka)
  - V4891-10 (pevná cívka, boční)



**431,- €**  
bez DPH

**V4891-5**, EAN 4047728062152

**Fokusační cívka · pro bodové zahřívání**

- Zahřívání součástí, u nichž by dosažení se standardními cívkami nebylo možné
- Cívka pro přesné zahřátí, ke koncentraci energie
- Během zahřívání by měla být dodržována vzdálenost asi 2–4 mm od obrobku, aby se zabránilo poškození cívky
- Celková délka: 210 mm



**94,35 €**  
bez DPH

**V4891-6**, EAN 4047728062169

**Pevná cívka**

- Celková délka: 220 mm
- Vertikální orientace
- Vnitřní průměr 15 mm, do maximálně M 6



**50,45 €**  
bez DPH

**V4891-7**, EAN 4047728062176

**Pevná cívka**

- Celková délka: 240 mm
- Horizontální orientace
- Vnitřní průměr 45 mm, do maximálně M 22

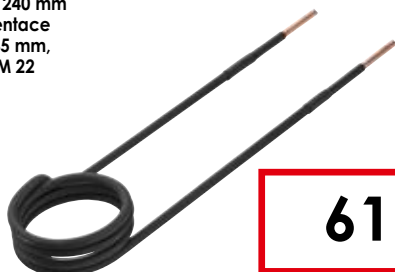

**61,85 €**  
bez DPH

**V4891-8**, EAN 4047728062183

**Flexibilní cívka · keramická ochrana**

- Celková délka: 800 mm
- Vyšší teplotní odolnost
- Keramická vrstva prodlužuje životnost
- Samočinně nastavovací vzdálenost u menších součástí



**127,- €**  
bez DPH

**V4891-9**, EAN 4047728062190

**Pevná cívka**

- Celková délka: 220 mm
- Vertikální orientace
- Vnitřní průměr 45 mm, do maximálně M 22



**61,85 €**  
bez DPH

**V4891-10**, EAN 4047728062343

**Pevná cívka · boční**

- Celková délka: 230 mm
- Horizontální orientace
- Vnitřní průměr 23 mm, do maximálně M 10



**68,60 €**  
bez DPH



**V4891-3.5**, EAN 4047728072779

## Indukční topné zařízení · Nákladní automobily 3,5 kW

- Silná varianta 3,5 kW pro použití u osobních i užitkových vozidel
- Efektivní metoda zahřívání, bez poškození okolních konstrukčních dílů
- Chlazené vodou
- Přenosné, i přes vysoký výkon
- Výstupní výkon lze přesně nastavit na oblast použití
- Možnost silového působení v krocích 10 – 100%
- Stav při dodání včetně chladicí kapaliny
- Bodově přesné ohřívání konstrukčních dílů a prvků
- LED na hlavě cívky signalizuje provoz
- Přídavný ventilátor v krytu zajišťuje ochranu hardwarových komponent proti přehřátí
- Přesně umístěné zahřívání během několika sekund na základě nejmodernější mikroprocesorové technologie



**3.499,- €**  
bez DPH

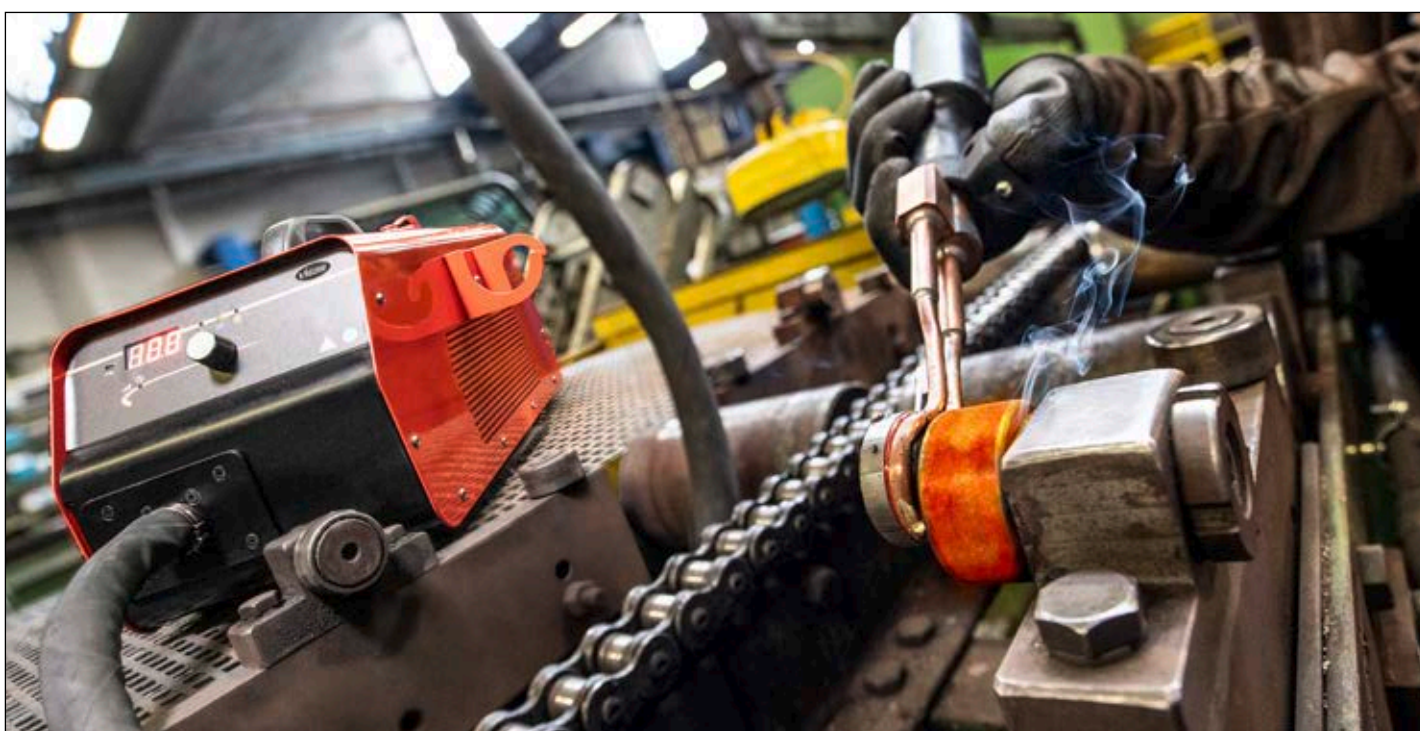



**V4891-3.5-1**, EAN 4047728072786

Rozšiřující cívka · čep kola

• Extra úzký konstrukční tvar umožňuje bodové zahřátí čepů kol



**348,50 €**  
bez DPH

**V4891-3.5-2**, EAN 4047728072793

Standardní cívka · ze strany

Standardní cívka · ze strany



**399,- €**  
bez DPH

**V4891-3.5-3**, EAN 4047728072809

Redukční kus

Redukční kus k adaptaci nástrčné cívky V4891-3.5-4



**173,50 €**  
bez DPH

**V4891-3.5-4**, EAN 4047728072816

Zástrčná cívka · 26 mm

Zástrčná cívka · 26 mm  
Pouze ve spojení s V4891-3.5-3



**348,50 €**  
bez DPH

**V4891-3.5-6**, EAN 4047728072892

Kulatá cívka · 32 mm

Kulatá cívka · 32 mm



**399,- €**  
bez DPH

**V4891-3.5-5**, EAN 4047728072823

Chladicí kapalina · 3 l

Chladicí kapalina · 3 l



**46,45 €**  
bez DPH



**V4891-10.0**, EAN 4047728077958

## Indukční topné zařízení

- Ultra silná 10 kW varianta k ohřevu masivních konstrukčních dílů
- Mobilní přístroj s podvozkem a integrovaným chlazením vodou
- Tichý provoz
- Efektivní metoda zahřívání, bez poškození okolních konstrukčních dílů
- Minimalizace rizika v porovnání s kyslíko – acetylenovými hořáky
- 10 litrů, chlazené vodou
- Kompaktní zařízení v porovnání s výstupním výkonem 10 kW
- Výstupní výkon lze přesně nastavit na oblast použití
- Plynulá regulace výkonu od 10 do 100 procent
- Stav při dodání včetně chladicí kapaliny
- LED u hlavy cívky signalizuje provoz
- Přesně umístěné zahřívání během několika sekund na základě nejmodernější mikroprocesorové technologie
- Napájení el. proudem 3x400 V · 32A



**NOVINKA**



**10.999,- €**  
bez DPH





## Nářadí pro klouby spojovacích tyčí

- Odborná, rychlá výměna axiálních kloubů spojovacích tyčí u osobních vozidel a lehkých užitkových vozidel



Kolečka z kovu

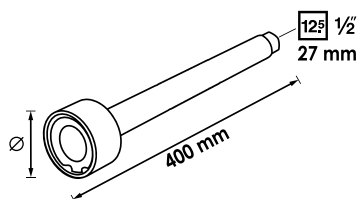

VIGOR č.	Označení	SW	mm	EAN 4047728+	€
V2683	Nářadí pro klouby spojovacích tyčí · 35 – 45 mm	27 mm	400	026833	146,-
V2684	Nářadí pro klouby spojovacích tyčí · 28 – 35 mm	27 mm	400	026840	146,-

## V3863, EAN 4047728038638

### Montážní sada pro tlumiče pérování

- Demontáž / montáž tlumičů pérování s tažnou dorazovou pružinou
- Fixace prostřednictvím svorek s plastovými vložkami ve tvaru V v dorazové pozici bez poškození
- Pro: BMW · FIAT · FORD · MERCEDES-BENZ · NISSAN · PEUGEOT · TOYOTA
- Obsah:
  - Speciální základní těleso
  - Robustní závitové vřeteno M 12 se speciálním uchycením
  - Univerzální svorka s plastovými vložkami ve tvaru V

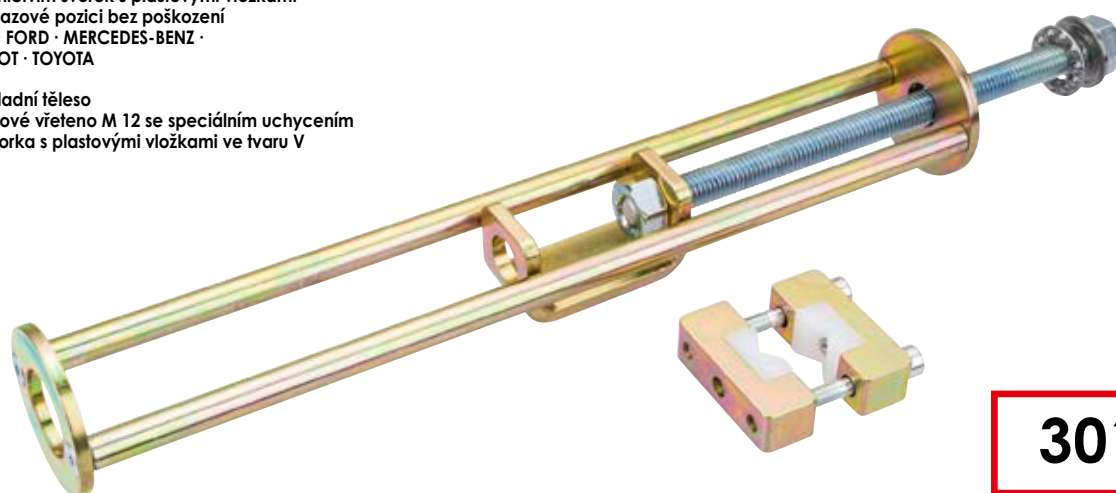

**301,50 €**  
bez DPH



## V3661, EAN 4047728036610

Svorka s plastovými měkkými čelistmi (univerzální)



**119,- €**  
bez DPH

**V4126N**, EAN 4047728078566

## Sada nářadí pro demontáž svěracích šroubů

- Ovládní svěracího šroubu u víceprvkového zavěšení nápravy VAG v namontovaném stavu
- Žádný tlak nebo tah u hliníkového ramena nápravy
- Vedení u vrtání zaručuje přesné vyvrtání ocelového šroubu
- Obsah:
  - 3 vysoce výkonný vrták (HSS Cobalt) velikost: 6 · 8,5 · 10 mm
  - 1 přitlačné rameno
  - 1 průbojník
- Pro například:
  - AUDI A4 r. v. 2015 → A5 r. v. 2016 → A6 r. v. 2018 → A7 r. v. 2017 → Q5 r. v. 2016 → Q7 r. v. 2015 → Q8 r. v. 2018 → E-Tron r. v. 2018 →
  - VW Touareg r. v. 2017 →



**NOVINKA**

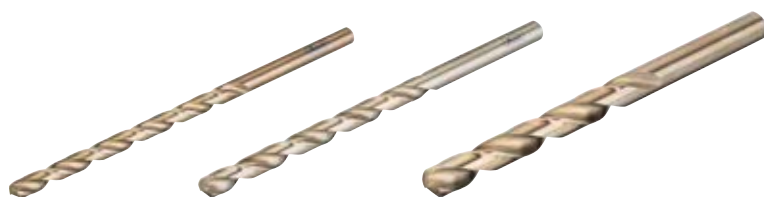

VIGOR č.	Ø	EAN 4047728+	€
V4248	6	042482	37,40
V4249	8.5	042499	57,65
V4250	10	042505	37,40

**599,- €**  
bez DPH

**V6452**, EAN 4047728**064521**

## Sada nářadí pro tlumiče pérování

- Odborné opravářské práce u pružinových noh (držení pístnice proti při demontáži a montáži)
- Manipulace s maticemi tlumiče pérování u ložiska uložení tlumiče
- Pro nejběžnější typy vozidel
- Obsah:
  - Otevřená přepínací ráčna, velikost 21 mm, dvanáctihran
  - Otevřené šestihřanné násady:
    - 12,5 mm (1/2"), velikost 16 · 17 · 18 · 19 · 21 · 22 · 24 mm
    - 12,5 mm (1/2") nástrčná hlavice, velikost 6 · 7 · 8 mm
    - 12,5 mm (1/2") prodloužení: 250 mm
    - 12,5 mm (1/2") nástrčné hlavice, oválné 5x8 mm, 6x8 mm



VIGOR č.	Označení	Provedení	EAN 4047728+	€
V6452-1	Přepínací ráčna · otevřená		075220	52,85
V6452-5	Nástrčná hlavice speciální profil · MERCEDES-BENZ · 5 mm		075206	21,50
V6452-6	Nástrčná hlavice speciální profil · MERCEDES-BENZ · 6 mm		075213	21,50
V6452-16	Nástrčná hlavice · 16 mm		075091	7,45
V6452-17	Nástrčná hlavice · 17 mm		075107	7,80
V6452-18	Nástrčná hlavice · 18 mm		075114	8,-
V6452-19	Nástrčná hlavice · 19 mm		075121	8,45
V6452-21	Nástrčná hlavice · 21 mm		075138	8,90
V6452-22	Nástrčná hlavice · 22 mm		075145	9,65
V6452-24	Nástrčná hlavice · 24 mm		075152	10,70
V6452-250	Kluzná rukojeť · 250 mm		075169	15,05
V6452-H6	Nástrčná hlavice šestihřan · 6 mm		075176	13,95
V6452-H7	Nástrčná hlavice šestihřan · 7 mm		075183	13,95
V6452-H8	Nástrčná hlavice šestihřan · 8 mm		075190	13,95



**200,50 €**  
bez DPH

**V6956**, EAN 4047728069564

## Univerzální páka na nápravy

- Odborná, šetrná demontáž a montáž dílů náprav, jako např. kulových kloubů a příčných ramen.
- Přestavení řetězu umožňuje flexibilní použití a přizpůsobení pro různé rozměry a podmínky
- Použití vysoce kvalitní vřeteno zaručuje práci šetrící sílu a vysoký přenos síly
- Přímé použití na vozidle bez přibrání další osoby
- Pryží izolovaná opěrná plocha zaručuje bezpečné držení na vozidle
- Umožňuje ovládání s přepínací ráčnou nebo vzduchovou ráčnou

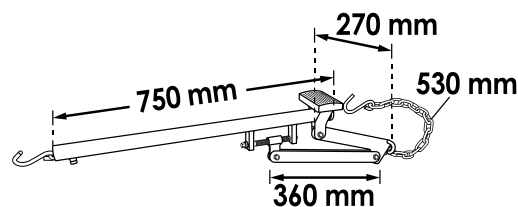

**306,- €**  
bez DPH

**V4642**, EAN 4047728046428

## Stahovák kloubových hřídelí · univerzální

- Odborná demontáž stejnoběžného kloubu a pryžových manžet na hnacím hřídeli
- Extra široký rám, také pro velké klouby

Speciálně tvarované upínací čelisti zaručují bezpečné držení hnacího hřídele

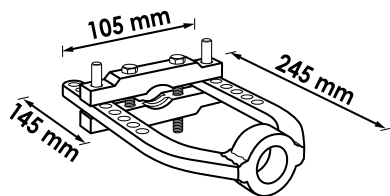

max. Ø 31.5 mm



**125,- €**  
bez DPH



**V7525**, EAN 4047728075251

## Univerzální lisovací podložka

- Demontáž a montáž ložisek a pouzder ve spojení s dílenskými lisy
- Optimalizované třibodové vyrovnání obrobků u dílenského lisu
- Díky rozsáhlému nastavení je možné téměř všechny obrobky vyrovnat paralelně s dílenským lisem, aby se zvýšila bezpečnost při používání
- Boční doraz pro bezpečné uchycení na dílenském lisu
- Otočná podložka umožňuje rychlé a jednoduché polohování na podložce
- Maximálně povolená nosnost: 20 tun

MADE IN GERMANY



**431,- €**  
bez DPH





**V4636N**, EAN 4047728078719

## Stahovák vnitřního kroužku ložiska

- Pro vnitřní kroužky ložisek, které přiléhají přímo k náboji kola
- Pro kroužky v rozsahu upnutí 33 – 60 mm
- Vyměnitelné kužele s  $\varnothing$  32 mm a  $\varnothing$  40 mm pro rozsáhlé pokrytí trhu
- Také vhodné pro modely s ABS-kleci, např. VW Golf 4
- Zajišťovací šroub zabrání sklouznutí ramen
- Ovládání pomocí přepínací ráčny



**NOVINKA**

**299,- €**  
bez DPH

Je součástí dodávky

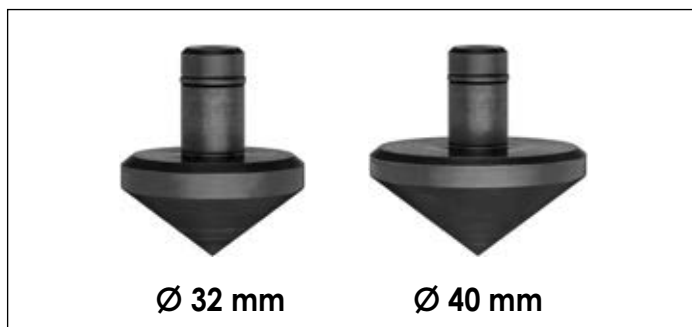

## Speciální nářadí pro podvozek motorových / užitkových vozidel

Tlačný a tažný válec	322–324
Příslušenství pro válce	325–328
Mechanický pohon	329–330 362–363
Hydraulická čerpadla	331
Sady nářadí pro standardní ložiska kol	332–334
Sady nářadí pro kompaktní ložiska kol	335–336
Sady nářadí pro šroubovaná kompaktní ložiska kol	337–345
Sady nářadí pro náboj kola se 6 a 8 svorníky	344
Sady nářadí pro hnací hřídele	346
Multiboxy	347–361
Sady nářadí pro ložiska a pouzdra	364–373
Stahovák pružin	374–377
Mobilní pracovní stoly se speciálním nářadím	378–385
Speciální pěnové vložky	386–393
Sady nářadí pro užitková vozidla	394–415

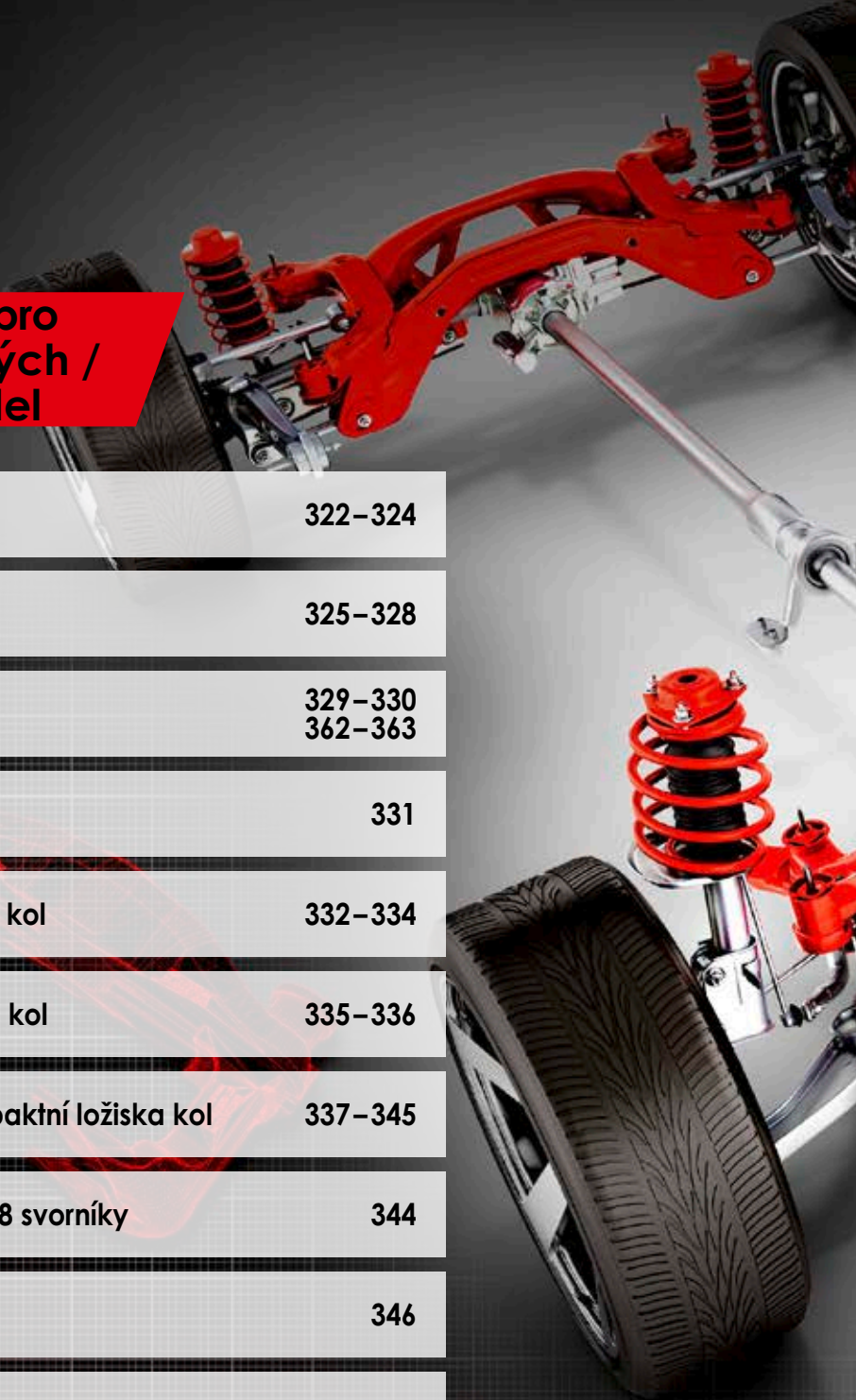



# Your specialist for chassis tools



**V2873**, EAN 4047728028738

## Tlačný a tažný hydraulický válec 8,5 tuny

- Vytláčení nosných kloubů a pouzder
- Použití ve stísněných prostorech
- Nastavitelná tlačná tyč

*Automatický zpětný chod pístu*



**549,50 €**  
bez DPH



VIGOR č.	Označení	Provedení	L mm	EAN 4047728+	€
V3012	Spojka hydrauliky CEJN · 1/8 palce		-	030120	74,05
V3009	Hydraulický válec · 8,5 tun		-	030090	561,50
V3011	Tlačná tyč · nastavitelná M22		100	030113	76,40
V3010	Úderová hlava s O-kroužkem		-	030106	63,35

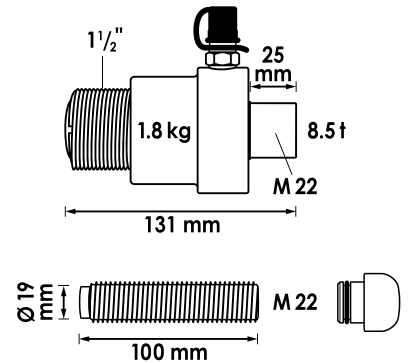

**V2869**, EAN 4047728028691

## Tlačný hydraulický válec 14 tun

- Vytláčení nosných kloubů a pouzder
- Speciálně pro použití s lisovacím frímenem V2885 a V2858N

*Automatický zpětný chod pístu*



**489,50 €**  
bez DPH

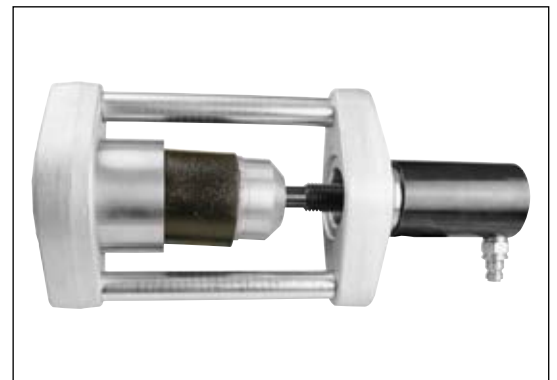

VIGOR č.	Označení	Provedení	L mm	EAN 4047728+	€
V3128	(CEJN-) spojka hydrauliky 1/4"		-	031288	92,35
V3217	Hydraulický válec · 14 tun		-	032179	483,50
V3124	Tlačná tyč · nastavitelná M24		92	031240	81,15

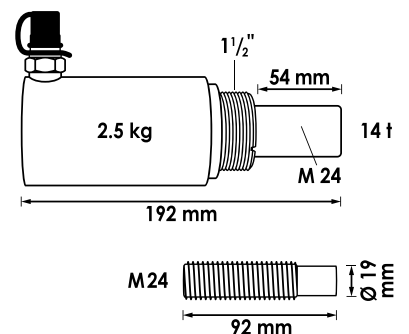

# Tlačný a tažný válec



**V4551**, EAN 4047728**045513**

Tlačný a tažný hydraulický válec 18 tun

- Vytlačení zarezlých hnacích hřídelí
- Tlak hydraulického válce může být při použití úderové hlavy kombinován s rázovou silou
- Použití s veškerým nářadím pro OA a tažnou tyčí M10–M22 s odpovídající redukcí

Automatický zpětný chod pístu



**930,50 €**  
bez DPH



VIGOR č.	Označení	Provedení	L mm	EAN 4047728+	€
V3128	(CEJN-) spojka hydrauliky 1/4"		-	031288	92,35
V4552	Hydraulický válec · 18 tun · bez příslušenství		-	045520	722,-
V3125	Ochranný kroužek pro závit 1.1/2"		-	031257	45,20
V3127	Tažná tyč · M 18 M 22 · maximálně 22 t		250	031271	75,35
V3123	Tlačná noha M24x3 mm		-	031233	31,55
V3124	Tlačná tyč · nastavitelná M24		92	031240	81,15
V4553	Tlačná hřídel · M 24x3 mm		-	045537	105,50
V3126	Matice s nákrůžkem · M 18x2,5		-	031264	45,20
V3018	Úderová hlava · M 22x2,5 mm		-	030182	95,50
V3129	Tlačný díl · nastavitelný M24		132	031295	82,-

Extra lehký:  
pouze 2,8 kg

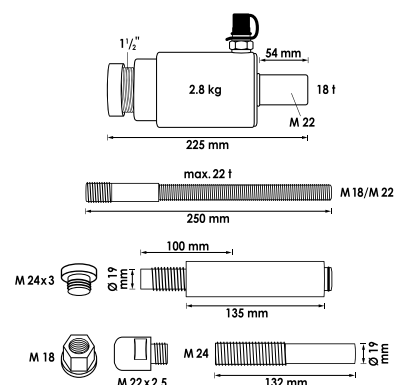

**V2854**, EAN 4047728**028547**

Tlačný a tažný hydraulický válec 22 tun

- Vytlačení zarezlých hnacích hřídelí
- Tlak hydraulického válce může být při použití úderové hlavy kombinován s rázovou silou
- Použití s veškerým nářadím pro OA a tažnou tyčí M10–M22 s odpovídající redukcí

Automatický zpětný chod pístu



**954,- €**  
bez DPH



VIGOR č.	Označení	Provedení	L mm	EAN 4047728+	€
V3128	(CEJN-) spojka hydrauliky 1/4"		-	031288	92,35
V3199	Hydraulický válec · 22 tun		-	031998	806,-
V3125	Ochranný kroužek pro závit 1.1/2"		-	031257	45,20
V3127	Tažná tyč · M 18 M 22 · maximálně 22 t		250	031271	75,35
V3126	Matice s nákrůžkem · M 18x2,5		-	031264	45,20
V3124	Tlačná tyč · nastavitelná M24		92	031240	81,15
V3134	Tlačná hřídel M 24x3 mm		151	031349	86,30
V3123	Tlačná noha M24x3 mm		-	031233	31,55
V3018	Úderová hlava · M 22x2,5 mm		-	030182	95,50
V3130	Tlačný díl · nastavitelný M24		109	031301	82,-

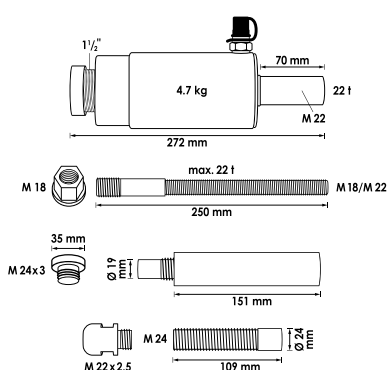

**V2874**, EAN 4047728**028745**

## Tlačný a tažný hydraulický válec 32 tun

- Vytlačení zarezlých hnacích hřídelí a čepů zavěšení náprav
- Tlak hydraulického válce může být při použití úderové hlavy kombinován s rázovou silou
- Použití s veškerým nářadím pro OA a tažnou tyčí M10–M22 s odpovídající redukcí



**Automatický zpětný  
chod pístu**

**1.228,- €**  
bez DPH

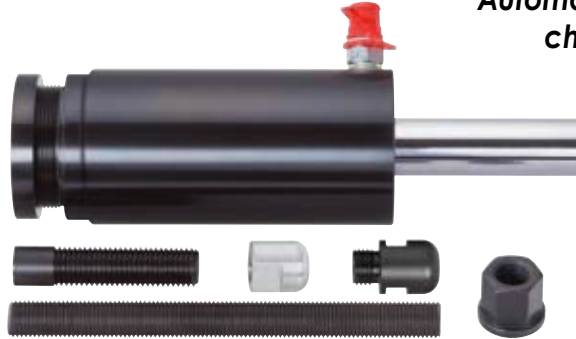

VIGOR č.	Označení	Provedení	L mm	EAN 4047728+	€
V3128	(CEJN-) spojka hydrauliky 1/4"		-	031288	92,35
V3216	Hydraulický válec · 32 tun		-	032162	1.084,50
V3131	Ochranný kroužek pro závit 2,5		-	031318	63,70
V3130	Tlačný díl · nastavitelný M24		109	031301	82,-
V3092	Úderová matice		-	030922	94,45
V3018	Úderová hlava · M 22x2,5 mm		-	030182	95,50
V3133	Tažná tyč · M 22 · maximálně 32 t		250	031332	67,10
V3132	Matice s nákrůžkem · M 22x2,5		-	031325	61,60

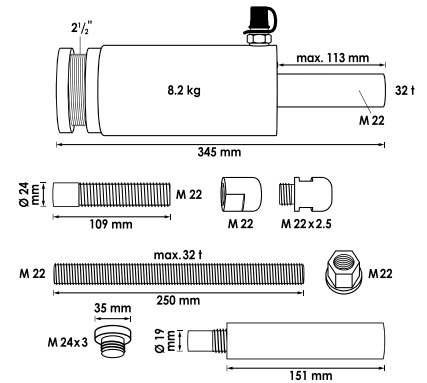

**V4229**, EAN 4047728**042291**

## Tlačný a tažný hydraulický válec 45 tun

- Vytlačení zarezlých hnacích hřídelí
- Tlak hydraulického válce může být při použití úderové hlavy kombinován s rázovou silou



**Automatický zpětný  
chod pístu**

**1.849,- €**  
bez DPH

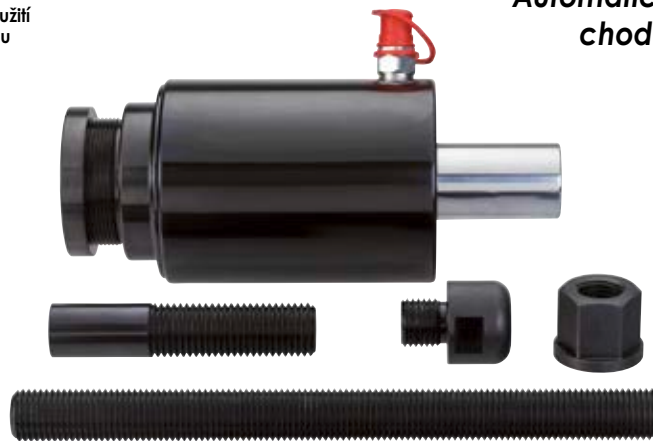

VIGOR č.	Označení	Provedení	L mm	EAN 4047728+	€
V3128	(CEJN-) spojka hydrauliky 1/4"		-	031288	92,35
V4242	Hydraulický válec 45 tun		-	042420	1.693,50
V3131	Ochranný kroužek pro závit 2,5		-	031318	63,70
V4251	Tlačný díl · nastavitelný · M 30		145	042512	170,-
V4254	Úderová hlava · M 27		-	042543	125,-
V4252	Matice s nákrůžkem M 27		-	042529	130,50
V4253	Tažná tyč · M 27 · maximálně 50 t		330	042536	130,50

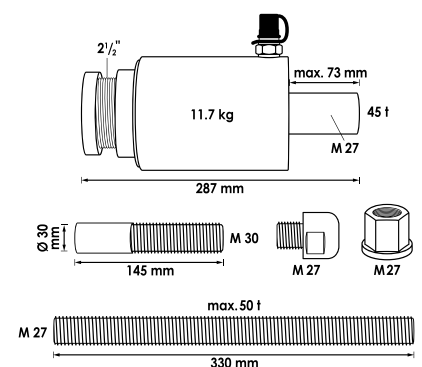

**V4218**, EAN 4047728**042185**

## Sada držáků pro hydraulické válce

- Použití jako ruční držák nebo se zvedákem převodovky
- Pro všechny běžné zvedáky převodovky s  $\varnothing$  25 a 30 mm
- Pro hydraulický válec V2869 (14 tun) · V2855 (16 tun) · V4551 (18 tun) · V2854 (22 tun) · V2874 (32 tun)
- Také pro hydraulické válce s  $\varnothing$  65–100 mm (např. Paschke, Klann)
- Bezproblémové seřízení a fixace hydraulického válce umožňuje flexibilní a rychlou manipulaci při práci přímo na vozidle



Dodávka bez hydraulického válce



**245,- €**  
bez DPH

VIGOR č.	Označení	Provedení	EAN 4047728+	€
V4244	Spona $\varnothing$ 70 mm		042444	19,90
V4245	Spona $\varnothing$ 85 mm		042451	19,90
V4246	Spona $\varnothing$ 100 mm		042468	19,90
V4243	Držák bez spony		042437	235,-



**V3207**, EAN 4047728**032070**

Sada adaptérů pro tažné tyče, matice s nákrůžkem



**545,- €**  
bez DPH

VIGOR č.	Označení	Provedení	mm	XX	EAN 4047728+	€
V3210	Tažná tyč · M 10 · maximálně 6 t		150	1	032100	41,25
V3220	Tažná tyč · M 12 · maximálně 9 t		250	1	032209	41,25
V3136	Tažná tyč · M 14 · maximálně 12 t		250	1	031363	53,60
V3127	Tažná tyč · M 18 M 22 · maximálně 22 t		250	1	031271	75,35
V3133	Tažná tyč · M 22 · maximálně 32 t		250	1	031332	67,10
V3209	Adaptér · M 22x2,5 – M 10x1,5		-	1	032094	41,25
V3219	Adaptér · M 22x2,5 – M 12x1,75		-	1	032193	41,25
V3135	Adaptér · M 22x2,5 – M 14x2,0		-	1	031356	41,-
V3275	Matice s nákrůžkem · M 10x1,5		-	1	032759	20,95
V3208	Matice s nákrůžkem · M 12x1,75		-	1	032087	35,90
V3137	Matice s nákrůžkem · M 14x2,0		-	2	031370	41,-
V3126	Matice s nákrůžkem · M 18x2,5		-	1	031264	45,20
V3132	Matice s nákrůžkem · M 22x2,5		-	1	031325	61,60

VIGOR č.	Označení	Provedení	EAN 4047728+	€
V4596*	Adaptér · M 18 – M 22		045964	85,50
V4597*	Adaptér · vnitřní závit: M 22x2,5 mm · vnější závit: M 27x3,0 mm		045971	67,35
V4342*	Úderová matice · M 18		043427	95,50

\* Není součástí sady

**V7699**, EAN 4047728**076999**

Vřeteno M22 · M20



**139,- €**  
bez DPH

**V7700**, EAN 4047728**077002**

Matice s nákrůžkem M20



**35,- €**  
bez DPH



**V2850**, EAN 4047728028509

## Adaptér

- Přizpůsobení hydraulického válce Klann 17 tun speciálnímu nářadí VIGOR
- Adaptér 2.¼" – 14 UNS (závit Klann) na 1.½"



**119,- €**  
bez DPH

**V2851**, EAN 4047728028516

## Adaptér

- Přizpůsobení hydraulického válce VIGOR (8,5 tun až 22 tun) speciálnímu nářadí KLANN
- Adaptér 2.¼" – 14 UNS (závit Klann) na 1.½"

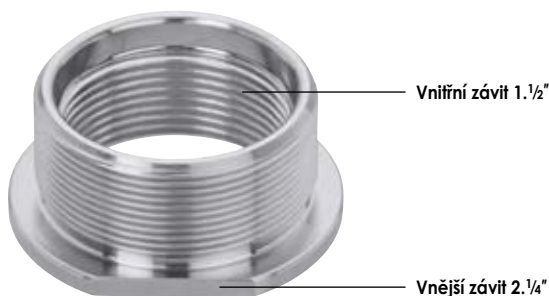

**111,50 €**  
bez DPH

**V2910**, EAN 4047728029100

## Adaptér

- Přizpůsobení hydraulických válců 16 tun (V2855) a 22 tun (V2854) speciálnímu nářadí VIGOR se závitem 1 ½"
- Adaptér 1.½" na 2.½" – 11 UNS

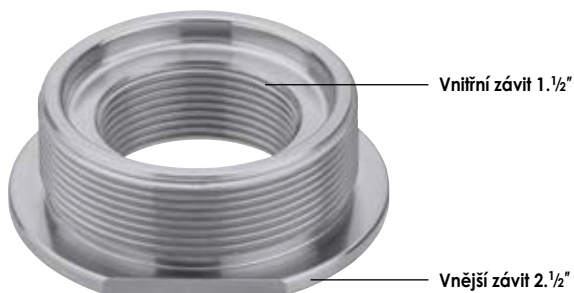

**111,50 €**  
bez DPH

**V3869**, EAN 4047728038690

## Adaptér

- Přizpůsobení hydraulického válce VIGOR speciálnímu nářadí Paschke
- Adaptér M 68x2 mm (závit Paschke) na 1.½"

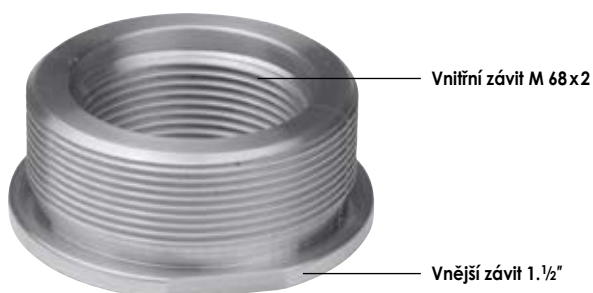

**110,- €**  
bez DPH

**V3870**, EAN 4047728038706

## Adaptér

- Přizpůsobení hydraulického válce Paschke speciálnímu nářadí VIGOR
- Adaptér M 68x2 mm (závit Paschke) na 1 ½" – 11



**119,- €**  
bez DPH



**V4220**, EAN 4047728042208

## Adaptér

- Přizpůsobení hydraulického válce Klann 28 tun speciálnímu nářadí VIGOR
- Adaptér 2.3/4" - 14 UNS (závit Klann) na 2.1/2"



Vnitřní závit 2.1/2"

Vnější závit 2.3/4"

**110,- €**  
bez DPH

**V3582**, EAN 4047728035828

## Ochrana proti skřípnutí

- Ochrana při práci s hydraulickým válcem ve spojení se speciálními nářadím



**261,50 €**  
bez DPH

**V3612**, EAN 4047728036122

## Manometr

- S přípojovacím dílem a vsuvkou pro přímé připojení ke všem hydraulickým čerpadlům VIGOR
- Údaje o maximálním rozsahu tlaku hydraulického válce najdete v příslušném provozním návodu



**340,50 €**  
bez DPH

**V6592**, EAN 4047728065924

## Adaptér 3/8" vnitřní závit na CEJN / pumpu

- Adaptace např. z hydraulických čerpadel Klann nebo Sauer na přípojku CEJN
- Rychlý, snadný způsob spojení
- Bez kapek, beze ztráty oleje
- Chrání před vniknutím vzduchu do systému
- Přípojky CEJN jsou menší než běžné spoje - tedy vhodnější pro zúžené prostorové poměry
- Flexibilní, lehké aretace jsou možné bez nadměrných upnutí

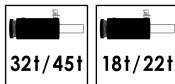

**157,- €**  
bez DPH

**V6591**, EAN 4047728065917

## Adaptér 3/8" vnější závit na CEJN / válec

- Adaptace, např. z hydraulických válců Klann nebo Sauer na přípojku CEJN
- Rychlý, snadný způsob spojení
- Bez kapek, beze ztráty oleje
- Chrání před vniknutím vzduchu do systému
- Přípojky CEJN jsou menší než běžné spoje - tedy vhodnější pro zúžené prostorové poměry
- Flexibilní, lehké aretace jsou možné bez nadměrných upnutí

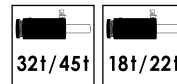
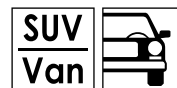

**58,60 €**  
bez DPH

## V2853, EAN 4047728028530

### Sada vřeten · mechanických

- Mechanické vřeteno pro sady nářadí · V2865 · V2845 · V2848 · V2860 · V2870 · V4491 · V4629 · V2860 · V3731 a V3732
- 330 mm délka je dostatečná, pro skoro všechny prováděné práce

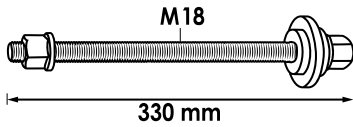

**256,50 €**  
bez DPH

VIGOR č.	Označení	Provedení	L mm	EAN 4047728+	€
V3126	Matice s nákrůžkem · M 18 x 2,5		-	031264	45,20
V3008	Tažná tyč s maticí s nákrůžkem M18		330	030083	130,50
V3206	Podložka		-	032063	19,10
V3205	Tlačná podložka		-	032056	107,50



## V4699, EAN 4047728046992

### Sada tlačných vřeten · ruční

- Sada ručních tlačných vřeten pro mechanické ovládání speciálního nářadí
- Sada obsahuje čtyři tlačné tyče o různé délce, díky nimž je zaručena možnost použití různého nářadí
- Použití s V3072 · V2858N · V3147 · V3649 · V3148 · V2885 · V2920 a V2937
- Vřeteno a adaptér jsou dimenzovány speciálně pro pneumaticky podporované ovládání, takže je možná například práce s rázovým utahovákem s utahovacím momentem do maximálně 1000 Nm
- Efektivní přenos síly vřetena činí maximálně 15 tun
- Při častých pracích s nosnými klouby, pouzdry a hnacími hřídeli doporučujeme použít hydraulický válec 8,5 – 22 tun



**370,- €**  
bez DPH

VIGOR č.	Označení	Provedení	EAN 4047728+	€
V4699-3	Podložka Ø 18,8 x 3 mm (4 ks)		047029	59,30*
V4699-4	Tlačná osa · 50 x Ø 19 mm		047036	38,35
V4699-5	Tlačná osa · 85 x Ø 19 mm		047043	38,35
V4699-6	Tlačná osa · 56 x Ø 24 mm		047050	38,35
V4699-7	Tlačná osa · 100 x Ø 24 mm		047067	51,70
V4699-1	Tlačné vřeteno · M 30		047005	183,-
V4699-2	Adaptér · 1. 1/2" · M 30		047012	78,70



V3148



V2885



V3649



V2858N



V2920

\* Cena za sadu



**V2867N**, EAN 4047728077859

## Nářadí pro pojistné kroužky

- Ulehčuje demontáž často zarezivělých vnitřních pojistných kroužků u ložisek kol
- Vybrání na nastavovacím šroubu pro 6,3 mm (1/4") ráčnu pro maximální sílu a rychlou demontáž
- Pro osobní vozy, dodávky a nákladní vozy
- Jedinečná konstrukce umožňuje nezávisle na velikosti pojistného kroužku ustavení kolíků ve správném úhlu
- Snadná, rychlá výměna kolíků
- Špičky lze umístit také bočně
- Optimalizovaný tvar pro těžko přístupná místa



**NOVINKA**

**179,- €**  
bez DPH

Rozsah upnutí 5 - 95 mm

### Náhradní kolíky pro V2867N

VIGOR č.	Označení		EAN 4047728+	€
V2992	Kolík Ø 2,5 mm	4	029926	34,60
V2993	Kolík Ø 3,0 mm	4	029933	34,60
V2994	Kolík Ø 3,5 mm	4	029940	34,60

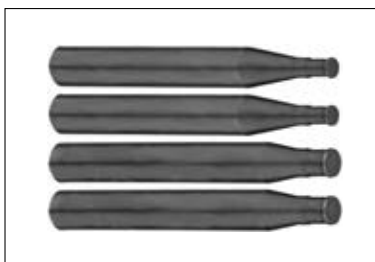

# Hydraulická čerpadla



**V2846**, EAN 4047728028462

## Hydraulické čerpadlo · pneumatické

- Pro všechny hydraulické válce
- Včetně měrky oleje



**Nové provedení  
včetně manometru**

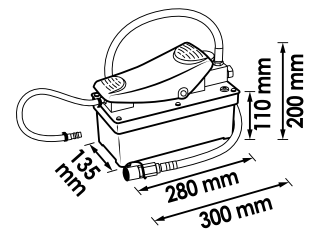

**872,50 €**  
bez DPH



VIGOR č.	Označení	Provedení	EAN 4047728+	€
V3120	Hadice hydraulické soustavy 2,2 m 1/4"		031202	204,-
V3141	Rychlospojka (CEJN)		031417	149,50
V4255	Manometr		042550	90,70

**V2847**, EAN 4047728028479

## Hydraulická nožní pumpa

- Pro všechny hydraulické válce

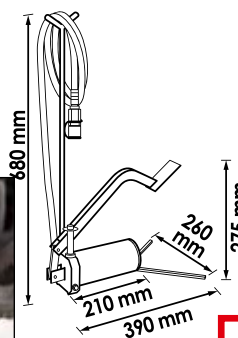
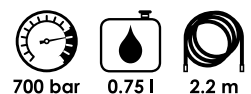

**627,50 €**  
bez DPH

VIGOR č.	Označení	Provedení	EAN 4047728+	€
V3120	Hadice hydraulické soustavy 2,2 m 1/4"		031202	204,-
V3614	Sada těsnění		036146	49,40
V3141	Rychlospojka (CEJN)		031417	149,50

**V4629**, EAN 4047728**046299**

## Nářadí pro demontáž nábojů kol · univerzální

- Efektivní metoda pro demontáž nábojů kol.  
Doporučení: Použití sady ložisek kol V4598.
- Funguje také u čepů náprav s nerovnými a ohraničenými plochami
- Výrazná časová úspora oproti dosavadním systémům

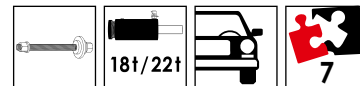

VIGOR č.	Označení	Provedení		EAN 4047728+	€
V3873	Fixační šroub · M 14		2	038737	79,-*
V3874	Šroub · M 12		2	038744	24,80*
V3871	Traverza pro různé tlačné nohy		1	038713	253,-
V4629-1	Sada tlačné nohy pro V4629		2	046305	370,-**

\* Cena za kus \*\* Cena za sadu

**560,- €**  
bez DPH

**V2845**, EAN 4047728**028455**

## Pánev pro ložiska a náboje

- Pro ložiska kol a náboj u např.:
  - FORD: C-Max
  - MAZDA: 3
  - Volvo: S40 · V50
  - ŠKODA: Octavia 1996 → 2004
  - VW: Golf 4 · Bora · Beetle
  - AUDI: A3 · S3 · TT 1999 → 2006
  - SEAT: León 1 · Toledo 2
- Rovněž pro určité modely CITROËN · PEUGEOT · RENAULT a VAG s děleným ložiskem/nábojem kola
- (upozornění: normální lisovací římen zde nepasuje)
- Použití společně s V4629



VIGOR č.	Označení	Provedení	← mm →	EAN 4047728+	€
V3040	Tlačná trubka · velká		120	030403	181,50
V3039	Tlačná podložka · velká		-	030397	111,-

**197,50 €**  
bez DPH

# Sady nářadí pro standardní ložiska kol



**V4598**, EAN 4047728**045988**

## Sada pro ložiska kol, hnací nápravy a náboje kol · univerzální

- Výměna ložisek kol přímo na vozidle v minimálním čase
- Ve spojení s hydraulickým válcem nebo mechanickým vířetnem
- Všechny díly jsou přizpůsobeny velikostem ložisek kol, které se v současnosti nacházejí na trhu
- Montážní podložky mají stejné vedení a lze je používat na dvou stranách
- Sada obsahuje montážní podložky s  $\varnothing$  62–83 mm a podložky náboje s  $\varnothing$  34–60 mm, ložisková pánev je vhodná pro ložiska kol s  $\varnothing$  do 92 mm
- Demontáž náboje kola s V4629 · V2849 a V3072
- Pracovní čas: asi 20 – 30 minut na stranu
- Nastavení geometrie nebo odvzdušnění brzd není nutné
- Bez demontáže snímače ABS, otočného čepu, pružící jednotky nebo kloubů spojovací tyče

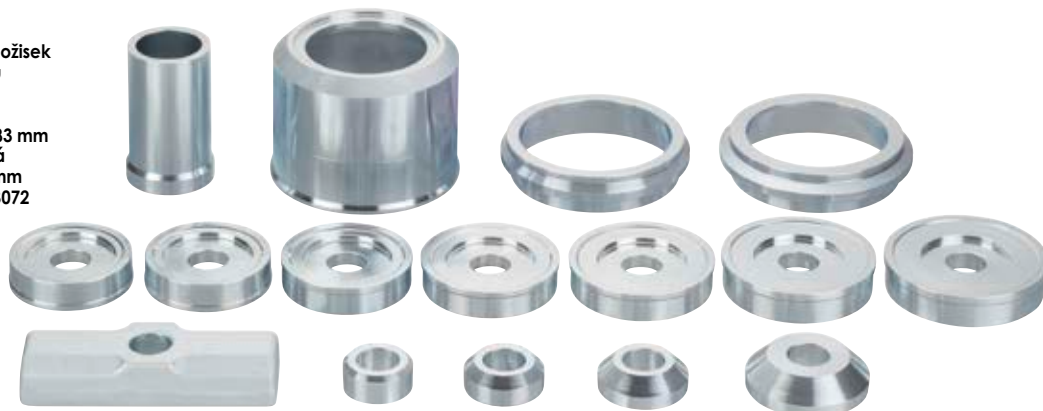

VIGOR č.	Označení	Provedení	mm	EAN 4047728+	€
V4598-30	Tlačná trubka, délka 78 mm pro V4598 · V4599		78	046282	63,60
V4598-22	Pánev ložiska $\varnothing$ 93 mm pro V4598		-	046275	63,60
V4598-21	Pánev ložiska $\varnothing$ 75,5 mm pro V4598		-	046268	63,60
V4598-20	Pánev ložiska $\varnothing$ 93 mm pro V4598		-	046251	122,50
V4598-10	Podložka ložiska $\varnothing$ 61,8–62,8 mm · vnitřní otvor $\varnothing$ 20,25 mm · vhodná pro vířetno M 20		-	046183	71,15
V4598-11	Podložka ložiska $\varnothing$ 63,8–64,8 mm · vnitřní otvor $\varnothing$ 20,25 mm · vhodná pro vířetno M 20		-	046190	71,15
V4598-12	Podložka ložiska $\varnothing$ 65,8–66,8 mm · vnitřní otvor $\varnothing$ 20,25 mm · vhodná pro vířetno M 20		-	046206	71,15
V4598-13	Podložka ložiska $\varnothing$ 68,8–70,8 mm · vnitřní otvor $\varnothing$ 20,25 mm · vhodná pro vířetno M 20		-	046213	75,10
V4598-14	Podložka ložiska $\varnothing$ 72,5–74,5 mm · vnitřní otvor $\varnothing$ 20,25 mm · vhodná pro vířetno M 20		-	046220	75,10
V4598-15	Podložka ložiska $\varnothing$ 76,5–78,5 mm · vnitřní otvor $\varnothing$ 20,25 mm · vhodná pro vířetno M 20		-	046237	75,10
V4598-16	Podložka ložiska $\varnothing$ 80,8–82,8 mm · vnitřní otvor $\varnothing$ 20,25 mm · vhodná pro vířetno M 20		-	046244	78,85
V3060	Opěrný držák		-	030601	102,-
V4614	Podložka náboje · kónická · $\varnothing$ 33,8 mm · pro V4598		-	046145	22,-
V4598-2	Podložka náboje · kónická · $\varnothing$ 38,8 mm · pro V4598		-	046152	25,75
V4598-3	Podložka náboje · kónická · $\varnothing$ 43,8 mm · pro V4598 · V4599		-	046169	30,50
V4598-4	Podložka náboje · kónická · $\varnothing$ 59,8 mm · pro V4598		-	046176	39,85



**679,50 €**  
bez DPH

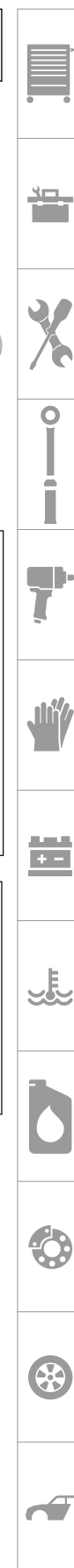

## V4599, EAN 4047728045995

### Sada pro ložiska kol AUDI Q7 · VW Touareg · PORSCHE Cayenne

- Výměna ložisek kol u přední nápravy
- U AUDI Q7 · VW Touareg · PORSCHE Cayenne
- Výměna ložiska kola na zadní nápravě u AUDI Q7
- Tvar nářadí zajišťuje, aby nebyl poškozen snímač ABS
- Doplnění demontáž náboje kola: V4629
- Doplnění demontáž ložiska kola: V2860
- Omezení času na asi 30 minut
- Výměna ložiska kol přímo na vozidle bez časově náročné demontáže

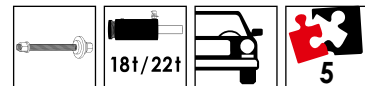

VIGOR č.	Označení	Provedení	mm	EAN 4047728+	€
V3071	Podložka ložiska Ø 95 mm · vnitřní otvor Ø 20,25 mm · vhodná · pro vřeten M 20		-	030717	96,40
V4598-30	Tlačná trubka, délka 78 mm pro V4598 · V4599		78	046282	63,60
V3070	Podložka ložiska Ø 92 mm		-	030700	91,55
V4598-12	Podložka ložiska Ø 65,8–66,8 mm · vnitřní otvor Ø 20,25 mm · vhodná pro vřeten M 20		-	046206	71,15
V4598-3	Podložka náboje · kónická · Ø 43,8 mm · pro V4598 · V4599		-	046169	30,50

**328,50 €**  
bez DPH

## V4594, EAN 4047728045940

### Fixace ložisek kol · nastavitelná

- Ložiska kol, která se demontují směrem dovnitř
- Deska umožňuje optimální nastavení na šikmém / nerovném povrchu vnitřní strany tak, že se vytvoří rovná lisovací plocha
- Použití s hydraulickým válcem, mechanickým vřetenem nebo dílenským lisem
- Použití společně s V4629
- Demontáž ložiska kola s V4598
- Např. na:
  - CITROËN: Berlingo (r. v. 1996 →), Jumpy (r. v. 1995 →)
  - RENAULT: Clio (r. v. 1991 → 2012)
  - FIAT: Scudo (r. v. 1995 →)
  - PEUGEOT: Partner (r. v. 1996 →), Expert (r. v. 1995 →)
  - KIA: Rio (2001 → 2005), Ceéd (2006 → 2012)
  - HYUNDAI: i30 (r. v. 2007 →)

**Univerzální fixace pro všechna ložiska, která se vytlačují dozadu**

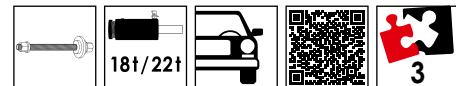

VIGOR č.	Označení	Provedení	xx	EAN 4047728+	€
V4594-1	Sada tlačné nohy pro V4594		2	045957	285,50*
V3060	Opěrný držák		1	030601	102,-

**333,50 €**  
bez DPH

\* Cena za sadu



# Sady nářadí pro kompaktní ložiska kol



**V2860**, EAN 4047728028608

## Sada pro demontáž kompaktních ložisek kol · univerzální

- Demontáž kompaktních ložisek kol s nebo bez pojistného kroužku
- Pro např.:
  - VW: Polo · Lupo · Touareg · Fox · T5 přední a zadní · Crafter
  - AUDI: A2
  - SEAT: Ibiza · Córdoba
  - ŠKODA: Fabia · Rapid · Roomster
  - FORD: Focus · C-Max · Mondeo · S-Max · Kuga
  - LANDROVER: Freelander 2
  - MAZDA: 3 · 5 · 6 · CX-7
  - MERCEDES-BENZ: Sprinter · Vito · Viano
  - MITSUBISHI: Colt
  - SMART: Forfour
  - Volvo: V50 · S40 · V70 · S80 · XC60
- Demontáž náboje kola u osobních aut.
- Umožňuje použití s mechanickými vřeteny



*Nastavitelnost zajišťuje použití všech v současné době na trhu dostupných a rovněž budoucích typů kompaktních ložisek kol*

VIGOR č.	Označení	Provedení		EAN 4047728+	€
V3873	Fixační šroub · M 14		2	038737	79,-*
V3874	Šroub · M 12		2	038744	24,80*
V3871	Traverza pro různé tlačné nohy		1	038713	253,-
V3755	Sada tlačných noh (demontáž) pro kompaktní ložiska kol		2	037556	368,-**

\* Cena za kus \*\* Cena za sadu

**546,- €**  
bez DPH

**V7050**, EAN 4047728070508

## Demontážní nářadí pro šroubované 4-děrové náboje / ložiska kol s nerovným plechem na ochranu brzd

- Flexibilně nastavitelné, zvláště pro modely s obtížně přístupným plechem na ochranu brzd
- Demontáž přímo na vozidle
- Kvůli působení koroze jsou tyto druhy kol pevně usazené a je obtížné je demontovat  
Použití nástroje zabrání poškození dílů nápravy nebo ochranného plechu u brzd
- Pro např.: SUBARU Forester · XV · Outback  
TOYOTA Aygo 2006 → 2019 · Avensis  
CITROËN C1  
PEUGEOT 107 · 108  
OPEL Vectra · Zafira  
CHRYSLER Voyager  
HYUNDAI I10  
SUBARU různé modely



**357,- €**  
bez DPH

**V2864**, EAN 4047728028646

**Demontážní položka ·  
kónická · univerzální**

- Kuželová podložka pro demontáž kompaktních ložisek



Vnitřní průměr 20,25 mm vhodný pro vřeteno M 20

**Vhodné pro všechny velikosti**

**47,75 €**  
bez DPH

**V6824**, EAN 4047728068246

**Sada polomisek pro montáž 92 mm  
kompaktních ložisek kol**

- Výměna ložiska kol na vozidle bez demontáže čepu nápravy
- Odborná montáž pomocí speciálního adaptérového kroužku zabrání vnitřnímu poškození kompaktních ložisek kol neodbornou montáží a tlakem na náboje kol
- Demontáž ložiska kola je možná také ve spojení s nástroji V2860 · V2864 · V5027
- Montáž s nástroji V4491 · V2862
- Navíc jsou potřebné hydraulické nebo ruční hnací nástroje
- Pro mj.:
  - PEUGEOT Expert · Traveller r. v. 2016 →
  - CITROËN Spacetourer r. v. 2016 →
  - TOYOTA Proace · Proace Verso r. v. 2016 →



**118,50 €**  
bez DPH



# Sady nářadí pro šroubovaná kompaktní ložiska kol



## V3731, EAN 4047728037310

Sada pro demontáž, univerzální, pro šroubovanou jednotku ložisek kol

- Demontáž šroubovaných jednotek ložisek kol (4 čepy) na přední a zadní nápravě
- Oboustranné použití tlačných noh zaručuje jednoduché a rychlé seřízení na čepu nápravy
- Maximální zatížitelnost: 22 tun
- Nastavitelnost zajišťuje použití všech v současné době na trhu dostupných šroubovaných jednotek ložisek kol se 4 čepy
- Lze použít přímo na vozidle
- Pro: VAG · FORD · MAZDA · TOYOTA · MITSUBISHI · AUDI A4 · A6 · VW Passat · ŠKODA Octavia · SEAT Exeo atd.

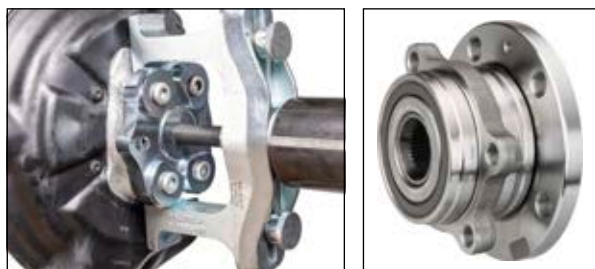
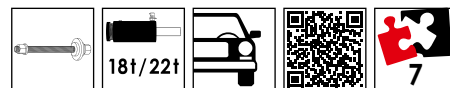

VIGOR č.	Označení	Provedení	XX	EAN 4047728+	€
V3873	Fixační šroub · M 14		2	038737	79,-*
V3874	Šroub · M 12		2	038744	24,80*
V3871	Traverza pro různé tlačné nohy		1	038713	253,-
V3758	Sada pro (demontáž) tlačné nohy pro šroubované jednotky ložisek kol		2	037587	370,-**

\* Cena za kus \*\* Cena za sadu

Lze univerzálně nastavit pro šroubované ložiskové jednotky kol s 4 čepy

**549,50 €**  
bez DPH

## V3732, EAN 4047728037327

Sada pro demontáž, univerzální, pro šroubovanou jednotku ložisek kol

- Demontáž šroubovaných jednotek ložisek kol (3 čepy) na přední a zadní nápravě
- Oboustranné použití tlačných noh zaručuje jednoduché a rychlé seřízení na čepu nápravy
- Maximální zatížitelnost: 22 tun
- Nastavitelnost zajišťuje použití všech v současné době na trhu dostupných šroubovaných jednotek ložisek kol se 3 čepy
- Lze použít přímo na vozidle
- Pro např.:
  - VW Golf 6 Cabrio r. v. 2013 → · Golf r. v. → 2012 · Touran r. v. 2015 → · Tiguan r. v. 2016 → · Passat r. v. 2014 →
  - AUDI A3 r. v. 2012 → · TT r. v. 2014 → · Q2 r. v. 2016 →
  - ŠKODA Octavia r. v. 2012 → · Superb r. v. 2015 →
  - SEAT León r. v. 2012 →
  - OPEL Insignia · Astra r. v. 2004 → · Corsa D → 2014
  - CHEVROLET/GMC Malibu
  - SAAB 95 r. v. 2010 →

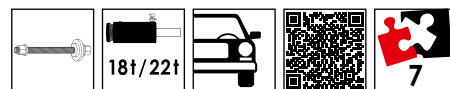

VIGOR č.	Označení	Provedení	XX	EAN 4047728+	€
V3873	Fixační šroub · M 14		2	038737	79,-*
V3874	Šroub · M 12		2	038744	24,80*
V3871	Traverza pro různé tlačné nohy		1	038713	253,-
V3753	Sada pro (demontáž) tlačné nohy pro šroubované jednotky ložisek kol		2	037532	370,-**

\* Cena za kus \*\* Cena za sadu

Lze univerzálně nastavit pro šroubované ložiskové jednotky kol s 3 čepy

**549,50 €**  
bez DPH



## V5420, EAN 4047728075275

### Sada pro demontáž / montáž standardních ložisek kol ROVER

- Demontáž / montáž ložisek kol a nábojů kol na ROVER
- Speciálně přizpůsobené demontážní patky pro stabilní oporu u čepu nápravy bez poškození
- Vybrání u přídržné destičky – senzory ABS zůstanou nedotčeny a není nutné je vyměnit
- S deskou adaptéru k uvolnění pojistného kroužku
- Pro např.: Land Rover Discovery Sport L494 2013 → 2019 · Defender L663 2020 → · Discovery Sport L550 2019 → · Discovery 5 L462 2017 → Range Rover Sport L494 2013 → · Vogue L405 2012 → · Evoque L538 2011 → · Velar L560 2017 →



**1.079,- €**  
bez DPH

## V5425, EAN 4047728075596

### Rozšiřující sada pro standardní ložiska kol ROVER

- Demontáž / montáž ložisek kol a nábojů kol na ROVER
- Speciálně přizpůsobené demontážní patky pro stabilní oporu u čepu nápravy bez poškození
- Vybrání u přídržné destičky – senzory ABS zůstanou nedotčeny a není nutné je vyměnit
- S deskou adaptéru k uvolnění pojistného kroužku
- Pro např.: Land Rover Discovery Sport L494 2013 → 2019 · Defender L663 2020 → · Discovery Sport L550 2019 → · Discovery 5 L462 2017 → Range Rover Sport L494 2013 → · Vogue L405 2012 → · Evoque L538 2011 → · Velar L560 2017 →
- Pro přední a zadní nápravy
- Upozornění: K úplnému zpracování je potřeba nosník V3871 včetně šroubení



**647,- €**  
bez DPH

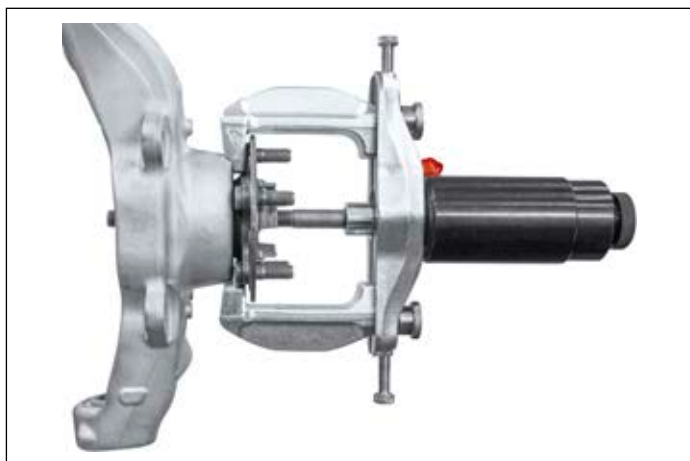

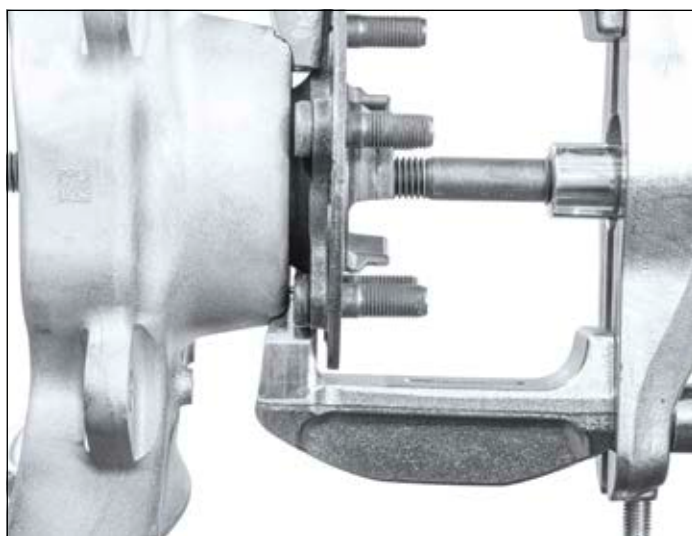

**V5421**, EAN 4047728075282

## Rozšiřující sada

- Demontáž / montáž ložisek kol a nábojů kol na ROVER
- Speciálně přizpůsobené demontážní patky pro stabilní oporu u čepu nápravy bez poškození
- Vybrání u přídržné destičky – senzory ABS zůstanou nedotčeny a není nutné je vyměnit
- S deskou adaptéru k uvolnění pojistného kroužku
- Pro např.: Land Rover Discovery Sport L494 2013 → 2019 · Defender L663 2020 → · Discovery Sport L550 2019 → · Discovery 5 L462 2017 → · Range Rover Sport L494 2013 → · Vogue L405 2012 → · Evoque L538 2011 → · Velar L560 2017 →
- Pár tlačných noh



**377,- €**  
bez DPH

**V5423**, EAN 4047728075312

## Přídržná deska

- Demontáž / montáž ložisek kol a nábojů kol na ROVER
- Speciálně přizpůsobené demontážní patky pro stabilní oporu u čepu nápravy bez poškození
- Vybrání u přídržné destičky – senzory ABS zůstanou nedotčeny a není nutné je vyměnit
- S deskou adaptéru k uvolnění pojistného kroužku
- Pro např.: Land Rover Discovery Sport L494 2013 → 2019 · Defender L663 2020 → · Discovery Sport L550 2019 → · Discovery 5 L462 2017 → · Range Rover Sport L494 2013 → · Vogue L405 2012 → · Evoque L538 2011 → · Velar L560 2017 →
- Přídržná deska · Ø 89-105 mm

Ø 86 – 105 mm



**107,- €**  
bez DPH



**V5422**, EAN 4047728075466

## Opěrná deska

- Demontáž / montáž ložisek kol a nábojů kol na ROVER
- Speciálně přizpůsobené demontážní patky pro stabilní oporu u čepu nápravy bez poškození
- Vybrání u přídržné destičky – senzory ABS zůstanou nedotčeny a není nutné je vyměnit
- S deskou adaptéru k uvolnění pojistného kroužku
- Pro např.: Land Rover Discovery Sport L494 2013 → 2019 · Defender L663 2020 → · Discovery Sport L550 2019 → · Discovery 5 L462 2017 → · Range Rover Sport L494 2013 → · Vogue L405 2012 → · Evoque L538 2011 → · Velar L560 2017 →
- Opěrná deska · Ø 85-95 mm

Ø 85 – 95 mm



**107,- €**  
bez DPH

**V5424**, EAN 4047728075329

## Opěrná deska

- Demontáž / montáž ložisek kol a nábojů kol na ROVER
- Speciálně přizpůsobené demontážní patky pro stabilní oporu u čepu nápravy bez poškození
- Vybrání u přídržné destičky – senzory ABS zůstanou nedotčeny a není nutné je vyměnit
- S deskou adaptéru k uvolnění pojistného kroužku
- Pro např.: Land Rover Discovery Sport L494 2013 → 2019 · Defender L663 2020 → · Discovery Sport L550 2019 → · Discovery 5 L462 2017 → · Range Rover Sport L494 2013 → · Vogue L405 2012 → · Evoque L538 2011 → · Velar L560 2017 →
- Opěrná deska · Ø 95 mm

Ø 95 mm



**85,35 €**  
bez DPH



**V2859**, EAN 4047728028592

## Opěrná deska (montáž) FORD · MAZDA · Volvo

- Pro např.:
  - FORD: Mondeo, Focus, C-Max, S-Max, Kuga
  - MAZDA: 3 až 6 · 5 · CX7
  - Volvo: V70 r. v. 2007→, S40 · V50 r. v. 2004→
  - LANDROVER: Freelander 2-14



Vnitřní průměr 20,25 mm  
vhodný pro vřeteno M 20



**66,05 €**  
bez DPH

**V2863**, EAN 4047728028639

## Montážní kroužek FORD · MAZDA · Volvo

- Hluboké nalisování kompaktního ložiska kola do tělesa ložiska kola
- Pro např.:
  - FORD: Mondeo · S-Max
  - MAZDA: 6
  - Volvo: V70 r. v. 2007→ · S80 · V60 · XC60 · XC70



**72,90 €**  
bez DPH

**V2862**, EAN 4047728028622

## Opěrná deska (montáž) VW

- Pro např.:
  - VW: T5 přední a zadní, Touareg
  - MERCEDES-BENZ: Vito a Viano zadní náprava



Vnitřní průměr 20,25 mm  
vhodný pro vřeteno M 20



**99,35 €**  
bez DPH

**V2861**, EAN 4047728028615

## Opěrná deska (montáž) VW · AUDI · SEAT · ŠKODA

- Pro např.:
  - VW: Polo, Lupo, Fox
  - AUDI: A2
  - SEAT: Ibiza, Córdoba
  - ŠKODA: Fabia
  - SMART: Forfour
  - MITSUBISHI: Colt



**72,90 €**  
bez DPH



**V5027**, EAN 4047728050272

## Stahovák nábojů kol

- Demontáž šroubovaných jednotek ložisek kol s uzavřeným nábojem
- Hnací hřídel se již nemusí předem odstraňovat
- Použití ve spojení s nástrojem na ložiska kol / náboje kol V3731 · V3732 · V2860 a rovněž hydraulický válec 16–22 tun
- Kříž s otvory 4 a 5 otvorů: 92 – 131 mm
- Upozornění: Nezatěžujte nástroj více než 18 tunami
- Pro modely s uzavřeným nábojem, m. j.:
  - OPEL Insignia r. v. 2010 →
  - SAAB 9-5 r. v. 2010 →
  - CITROËN C1 r. v. 2006 → Jumpy r. v. 2016 → · SpaceTourer r. v. 2016 →
  - PEUGEOT 108 r. v. 2015 → Expert r. v. 2016 → · Traveller
  - TOYOTA Aygo r. v. 2006 → · ProAce (Verso)



Demontáž náboje kola bez předchozí demontáže hnacího hřídele

**245,- €**  
bez DPH

**V7061**, EAN 4047728070614

## Sada šroubů · SUBARU · ložiska zadního kola

- Demontáž ložiska zadního kola u SUBARU s nářadím V5903N vyžaduje delší čepy ložisek
- Sada sestává ze 4 šestihran. šroubů M 12x1,25x100 mm pro závit ložiska
- Použití podložku plochou stranou k hlavě šroubu
- Pro např. SUBARU Legacy · Impreza · Forester · Outback · XV



Stahovák ložisek kol V5903N k dostání volitelně



**41,70 €**  
bez DPH

**V7071**, EAN 4047728078610

## Sada šroubů · VAG

- K demontáži ložisek kol generace 3 (šroubovaných a dělených) u různých ramen náprav VAG otočných čepů řízení např.: AUDI: A6 · A7
- Originální šroubení ložisek kol lze použít nejenom pro demontáž
- Sadu šroubů lze používat pouze v kombinaci se stahovákem ložisek kol V5903N
- Obsah: 4 x šroub se šestihrannou hlavou M12x1,5x60 mm



**NOVINKA**

**39,- €**  
bez DPH



**V5903N**, EAN 4047728**075237**

## Štáhovák ložisek kol

- Demontáž šroubovaných jednotek ložisek kol (se 3 nebo 4 čepy) na přední a zadní nápravě, při demontovaném náboji kola
- Pouze ve spojení s V3731 a V3732
- Lze použít přímo na vozidle
- Maximální zatížitelnost: 18 tun
- Pro např. AUDI A4 r. v. 2007 → 2016 · A5 r. v. 2007 → 2017 · A6 r. v. 2011 → · A7 r. v. 2010 → · A8 r. v. 2010 → · Q5 r. v. 2008 →



VIGOR č.	Označení	Provedení	EAN 4047728+	€
V5903-3	Tažná tyč · M 22 · 121 mm		059077	33,10

**301,50 €**  
bez DPH





# Sady nářadí pro šroubovaná kompaktní ložiska kol



**V4491**, EAN 4047728044912

## Sada pro montáž kompaktních ložisek kol · univerzální

- Montáž kompaktních ložisek kol s nebo bez pojistného kroužku
- Maximální zatížitelnost: 22 tun
- Např. na:
  - VW: Polo · Lupo · Touareg · Fox · T5 přední a zadní · Crafter
  - AUDI: A2
  - SEAT: Ibiza · Córdoba
  - ŠKODA: Fabia · Rapid · Roomster
  - FORD: Focus · C-Max · Mondeo · S-Max · Kuga
  - LANDROVER: Freelander 2
  - MAZDA: 3 · 5 · 6 · CX-7
  - MERCEDES-BENZ: Sprinter · Vito · Viano
  - MITSUBISHI: Colt
  - SMART: Forfour
  - Volvo: V50 · S40 · V70 · S80 · XC60
- Použití s hydraulickým válcem, mechanickým vřetenem nebo dílenským lisem



Nastavitelnost zajišťuje použití na všech v současné době na trhu dostupných a rovněž na budoucích typech kompaktních ložisek kol

VIGOR č.	Označení	Provedení	XX	EAN 4047728+	€
V3873	Fixační šroub · M 14		2	038737	79,-*
V3874	Šroub · M 12		2	038744	24,80*
V3871	Traverza pro různé tlačné nohy		1	038713	253,-
V4493	Tlačná noha (pár) pro sadu nářadí pro montáž kompaktních ložisek kol · univerzální		2	044936	383,-**

\* Cena za kus \*\* Cena za sadu

**616,50 €**  
bez DPH

**V5906**, EAN 4047728059183

## Jednotka ložisek kol · šroubovaná · sada pro demontáž · univerzální

- Demontáž šroubovaných ložisek kol se 3 / 4 čepy
- Speciálně konstruované lisovací patky umožňují demontáž u ložisek kol SUV a US pickupů
- Náboje kol velikostí do 180 mm lze demontovat prostřednictvím přestavitelné traverzy
- Zahřívání součástí a s tím spojené poškození se vyloučí
- Díky dodatečnému použití výrobku V5905 není potřebná demontáž hnacího hřídele
- Pro: DODGE · CHEVROLET/GMC · FORD Ranger r. v. 2011 →



Náboje kol SUV / dodávek s 6 a 8 podpěrnými čepy Lze univerzálně nastavit do maximálně 180 mm v průměru

VIGOR č.	Označení	Provedení	XX	EAN 4047728+	€
V3873	Fixační šroub · M 14		2	038737	79,-*
V3874	Šroub · M 12		2	038744	24,80*
V3871	Traverza pro různé tlačné nohy		1	038713	253,-
V5906-1	Sada tlačných noh		2	059190	555,50**

\* Cena za kus \*\* Cena za sadu

**859,50 €**  
bez DPH



**V5905**, EAN 4047728**059152**

### Stahovák nábojů kol / ložisek kol · pro 6 a 8 čepů

- Demontáž šroubovaných ložisek kol a jednotek nábojů přímo na vozidle
- Pouze ve spojení s V5906 a V2860
- Demontáž uzavřeného náboje
- Demontáž hnacího hřídele není potřebná
- Dodané závitové tyče M 22 spojují nástroj s jedním z našich hydraulických válců
- Pro kříž s otvory (6 otvorů) 111,5 – 142,5 mm, (8 otvorů) 162,5 – 182,5 mm



**430,- €**  
bez DPH

**V7027**, EAN 4047728**075244**

### Stahovák nábojů kol / ložisek

- Demontáž šroubovaných ložisek kol s uzavřeným nábojem u vozů Pick-up a dodávek
- Pouze ve spojení s V3731 · V3732 · V2860 a hydraulickým válcem 16 t až 22 t
- Kříž s otvory 4 a 5 otvorů: 120 – 170 mm
- Pro modely s uzavřeným nábojem: DODGE Ram 1500 · FORD Transit



**323,- €**  
bez DPH

# Sady nářadí pro šroubovaná kompaktní ložiska kol



**V7859**, EAN 4047728078597

## Sada pro demontáž ložisek kol · nástrčné nápravy

- Efektivní a bezpečné oddělení ložiska kola od poloosy přímo na vozidle
- Osa náboje se pomocí stahováků náboje kol demontuje z ložiska kola směrem dopředu
- Díky speciálním opěrným prvkům se zabrání poškození tepelného štítu brzd
- Pro např.:  
VW Amarok r. v. 2010 →  
MITSUBISHI L200 r. v. 2006 →  
TOYOTA Hilux r. v. 2005 →



**NOVINKA**



VIGOR č.	Označení	Provedení		EAN 4047728+	€
V7860	Sada podpěrných čelistí		2	078603	39,-
V5905	Stahovák nábojů kol / ložisek kol · pro 6 a 8 čepů		3	059152	430,-
V5027	Stahovák nábojů kol		3	050272	245,-
V5906	Jednotka ložisek kol · šroubovaná · sada pro demontáž · univerzální		7	059183	859,50

**1.250,- €** bez DPH



## V5904, EAN 4047728059084

### Vylisovací přípravek pro poloosy · 6- a 8-děrové

- Vylisování zarezivělých nebo nalepených hnacích hřídelí přímo na vozidle
- Pro kříž s otvory (6 otvorů) 114–140 mm, (8 otvorů) 165 až 180 mm
- Vylisování hnacího hřídele hydraulickým válcem 22 tun (montáž úderové hlavy umožňuje dodatečné nanášení síly použitím kladiva)
- Připevnění na vozidle přítomnými kolovými maticemi nebo kolovými šrouby



Lze nastavit, hodí se pro kříž s otvory  
(6 otvorů) od 114 do 140 mm a  
(8 otvorů) od 165 do 180 mm



VIGOR č.	Označení	Provedení		EAN 4047728+	€
V5904-1	Sada tlačných noh		2	059114	430,-**
V3871	Traverza pro různé tlačné nohy		1	038713	253,-
V5904-3	Kluzný talíř		4	059138	13,50*
V5904-4	Šroub · M 14 × 2 – 45 · vnitřní šestihran		2	059145	12,25*

\* Cena za kus \*\* Cena za sadu

**679,50 €**  
bez DPH

## V7154N, EAN 4047728071772

### Rozšiřující sada vytlačovacího nářadí pro brzdové kotouče · bez traverzy

- Oddělení silně zrezavělých brzdových kotoučů pevně držících u náboje kola
- Vytlačovací nohy přenášejí rovnoměrný tlak na brzdový kotouč
- Rovnoměrné rozdělení síly přes čtyři nohy na brzdový kotouč minimalizuje riziko poškození
- Doporučení: Použití hydraulického válce, např. V4551 nebo V2854
- Alternativní použití s V4699
- Používat ve spojení s traverzou V3871, která není obsažena a je dodatečně potřeba
- včetně fixačních desek, vytahovacích noh, šroubů, podložek
- Upínací šířka: 260–330 mm
- Maximální zatížitelnost: 22 t



**715,- €**  
bez DPH

**V5128**, EAN 4047728051286

## Standardní sada pro demontáž / montáž ložisek kol / nábojů kol

- Včetně Multiboxu
- Efektivní metoda pro demontáž nábojů kol. Doporučení: Použití sady ložisek kol V4598. Sada funguje také u čepů náprav s nerovnými a ohraničenými plochami
- Výrazná časová úspora oproti dosavadním systémům
- Ve spojení s hydraulickým válcem nebo mechanickým vřetenem
- Výměna ložisek kol přímo na vozidle v minimálním čase
- Bez demontáže snímače ABS, otočného čepu, pružící jednotky nebo kloubů spojovací tyče
- Nastavení geometrie nebo odvzdušnění brzd není nutné
- Všechny díly jsou přizpůsobeny velikostem ložisek kol, které se v současnosti nacházejí na trhu
- Montážní podložky mají stejné vedení a lze je používat na dvou stranách
- Sada obsahuje montážní podložky s  $\varnothing 62-83$  mm a podložky náboje s  $\varnothing 34-60$  mm, ložisková pánev je vhodná pro ložiska kol s  $\varnothing$  do 92 mm

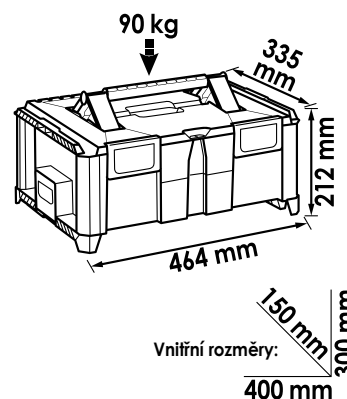
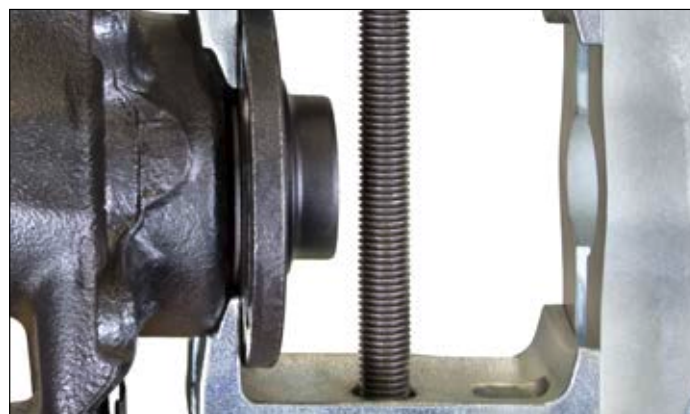
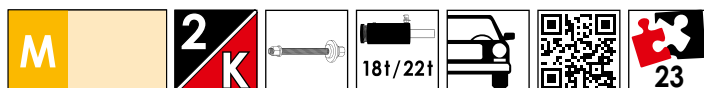

VIGOR č.	Označení	Provedení	xx	EAN 4047728+	€
V4598	Sada pro ložiska kol, hnací nápravy a náboje kol - univerzální		16	045988	679,50
V4629	Nářadí pro demontáž nábojů kol - univerzální		7	046299	560,-

**1.228,- €** bez DPH



**V5549**, EAN 4047728055499

## Multibox V4700-L · Rozšiřující sada pro kompaktní ložiska kol / náboje kol

- Ve spojení se sadou V4680, lze demontovat a montovat všechna v současné době známá ložiska kol.
- Rozšiřující sada nástavná pro např. V4680
- Obsahuje tlačné patky pro demontáž všech známých nábojů kol
- Přídavné demontážní tlačné patky pro šroubované jednotky kolových ložisek (3 a 4 čepy) na přední a zadní nápravě VAG · OPEL atd.
- Nastavitelnost zajišťuje použití všech v současné době na trhu dostupných šroubovaných jednotek ložisek kol se 3 a 4 čepy
- např. pro 4 čepy:
  - AUDI A4 · A6
  - VW Passat
  - ŠKODA Octavia
  - SEAT Exeo
- např. pro 3 čepy:
  - VW Golf 6 Cabrio r. v. 2013 → Golf r. v. → 2012 · Touran r. v. 2015 → Tiguan r. v. 2016 → Passat r. v. 2014 →
  - AUDI A3 r. v. 2012 → TT r. v. 2014 → Q2 r. v. 2016 →
  - ŠKODA Octavia r. v. 2012 → Superb r. v. 2015 →
  - SEAT León r. v. 2012 →
  - OPEL Insignia, Astra r. v. 2004 →
  - CHEVROLET/GMC Malibu
  - SAAB 95 r. v. 2010 →
- Použití s traverzou V3871

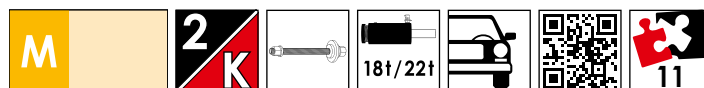

Dvoudílné standardní ložisko kola



3čepové šroubované ložiskové jednotky kol



4čepové šroubované ložiskové jednotky kol



VIGOR č.	Označení	Provedení	l mm	XX	EAN 4047728+	€
V3753	Sada pro (demontáž) tlačné nohy pro šroubované jednotky ložisek kol		-	2	037532	370,-
V3758	Sada pro (demontáž) tlačné nohy pro šroubované jednotky ložisek kol		-	2	037587	370,-
V4629-1	Sada tlačné nohy pro V4629		-	2	046305	370,-
V4598-30	Tlačná trubka, délka 78 mm pro V4598 · V4599		78	1	046282	63,60
V4614	Podložka náboje · kónická · Ø 33,8 mm · pro V4598		-	1	046145	22,-
V4598-2	Podložka náboje · kónická · Ø 38,8 mm · pro V4598		-	1	046152	25,75
V4598-3	Podložka náboje · kónická · Ø 43,8 mm · pro V4598 · V4599		-	1	046169	30,50
V4598-4	Podložka náboje · kónická · Ø 59,8 mm · pro V4598		-	1	046176	39,85

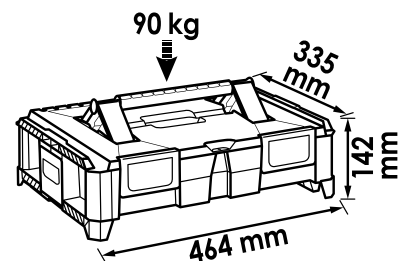

**1.228,- €** bez DPH

**V5549-1N**, EAN 4047728075909

## Rozšiřující sada pro kompaktní ložiska kol a náboje kol

- Ve spojení se sadou V4680, lze demontovat a montovat všechna v současné době známá ložiska kol.
- Rozšiřující sada nástavná pro např. V4680
- Obsahuje tlačné patky pro demontáž všech známých nábojů kol
- Přídavné demontážní tlačné patky pro šroubované jednotky kolových ložisek (3 a 4 čepy) na přední a zadní nápravě VAG · OPEL atd.
- Nastavitelnost zajišťuje použití všech v současné době na trhu dostupných šroubovaných jednotek ložisek kol se 3 a 4 čepy
- např. pro 4 čepy:
  - AUDI A4 · A6
  - VW Passat
  - ŠKODA Octavia
  - SEAT Exeo
- např. pro 3 čepy:
  - VW Golf 6 Cabrio r. v. 2013 → Golf r. v. → 2012 · Touran r. v. 2015 → Tiguan r. v. 2016 → Passat r. v. 2014 →
  - AUDI A3 r. v. 2012 → TT r. v. 2014 → Q2 r. v. 2016 →
  - ŠKODA Octavia r. v. 2012 → Superb r. v. 2015 →
  - SEAT León r. v. 2012 →
  - OPEL Insignia, Astra r. v. 2004 →
  - CHEVROLET/GMC Malibu
  - SAAB 95 r. v. 2010 →
- Použití s traverzou V3871

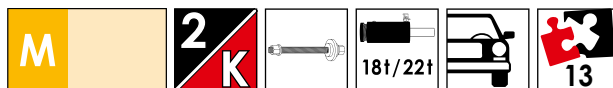

3 čepové šroubované ložiskové jednotky kol



4 čepové šroubované ložiskové jednotky kol



4 čepová dělená a šroubovaná ložisková jednotka kol



Dělený lisovaný náboj kola

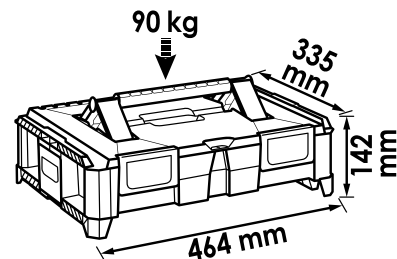

VIGOR č.	Označení	Provedení		EAN 4047728+	€
V5903N	Stahovák ložisek kol pro šroubovaná ložiska kol		-	075237	301,50
V5027	Stahovák nábojů kol		3	050272	245,-
V3753	Sada pro (demontáž) tlačné nohy pro šroubované jednotky ložisek kol		2	037532	370,-
V3758	Sada pro (demontáž) tlačné nohy pro šroubované jednotky ložisek kol		2	037587	370,-

Vnitřní rozměry:  
80 mm / 300 mm / 400 mm

**1.228,- €** bez DPH

**V5741N**, EAN 4047728**070485**

## Sada podélných vzpěr a pouzder příčného ramena · FORD · Volvo · MAZDA

- Včetně Multiboxu
- Sada pro příčná pouzdra, pro pouzdra zadní nápravy
- Výměna pouzdra (přední podélná vzpěra v zadním prostoru) a také pouzdra zadní nápravy
- Pro např.:
  - FORD Focus · Focus Turnier r. v. 1999 → · C-Max r. v. 2003 → · Kuga r. v. 2008 → · Galaxy r. v. 2006 → 2015 · Mondeo r. v. 2007 → 2015 · S-Max r. v. 2006 → 2014
  - Volvo V50 · S40 · C30 r. v. 2004 → · C70 r. v. 2006 → · S40 r. v. 2002 → 2012 · S60 · S80 r. v. 2010 → · V50 r. v. 2005 → 2012 · V60 r. v. 2010 → · V70 r. v. 2007 → 2015 · XC60 r. v. 2008 → · XC70 r. v. 2002 → 2007
  - MAZDA 3 r. v. 2003 → 2009 · 5 r. v. 2005 → 2010

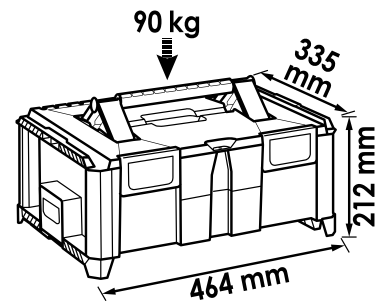

VIGOR č.	Označení	Provedení		EAN 4047728+	€
V3056	Šroub · M 16 x 40 mm		6	030564	12,60
V5902	Sada pouzder pro zadní nápravu		6	059022	381,50
V3649	Sada pouzder pro podélné vzpěry · FORD · Volvo		4	036498	370,-
V3053	Deska se závitý		1	030533	222,-

Vnitřní rozměry:  
150 mm / 300 mm  
400 mm

**1.047,- €**  
bez DPH



**V4680**, EAN 4047728**046800**

## Sada pro demontáž / montáž kompaktních ložisek kol

- Včetně Multiboxu
- Maximální zatížitelnost: 22 tun
- Použití s hydraulickým válcem, mechanickým vřetenem nebo dílenským lisem
- Např. na:
  - VW: Polo · Lupo · Touareg · Fox · T5 přední a zadní · Crafter
  - AUDI: A2
  - SEAT: Ibiza, Córdoba
  - ŠKODA: Fabia, Rapid, Roomster
  - FORD: Focus, C-Max, Mondeo, S-Max, Kuga
  - LANDROVER: Freelander 2
  - MAZDA: 3 · 5 · 6 · CX-7
  - MERCEDES-BENZ: Sprinter, Vito, Viano
  - MITSUBISHI: Colt
  - SMART: Forfour
  - Volvo: V50 · S40 · V70 · S80 · XC60
  - Další modely
  - CITROËN: Jumpy (Dispatch), Space Tourer
  - PEUGEOT: Expert, Traveller
  - TOYOTA: ProAce (Verso)

**Nastavitelnost zajišťuje použití na všech v současné době na trhu dostupných a rovněž na budoucích typech kompaktních ložisek kol**

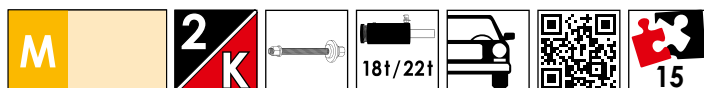

### Demontáž



### Montáž

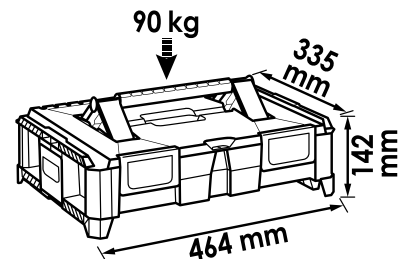

VIGOR č.	Označení	Provedení	XX	EAN 4047728+	€
V2860	Sada pro demontáž kompaktních ložisek kol · univerzální		7	028608	546,-
V2864	Demontážní položka · kónická · univerzální		1	028646	47,75
V3680	Sada pro montáž kompaktních ložisek kol · univerzální		13	036801	894,-

Vnitřní rozměry:  
 80 mm / 300 mm  
 400 mm

**1.221,50 €** bez DPH



**V5554**, EAN 4047728055543

## Sada pro demontáž / montáž kompaktních ložisek kol s hydraulickým nožním čerpadlem

- Včetně Multiboxu
- V4680 Univerzální sada nářadí pro demontáž a montáž kompaktních ložisek kol
  - Použití u všech v současné době na trhu dostupných kompaktních ložisek kol
  - Jednoduchý přestavovací mechanismus umožňuje práci s ložisky  $\varnothing 62 - 96$  mm
- V2854 Tlačný a tažný hydraulický válec 22 tun
  - Používání tlačné funkce krátkodobě zesiluje sílu při použití úderové hlavy. Použití např. u zkorodovaných hnacích hřídelů nebo při práci se stativem lisu.
  - Automatická funkce zpětného chodu pístu
- Hydraulická nožní pumpa V2847
  - Pro všechny hydraulické válce VIGOR
  - Hnací tlak: 700 bar
  - Délka hadice: 2,2 m
  - Kapacita oleje: 0,75 l
  - Pumpa obsahuje rychlospojku CEJN
  - Sada ve vložce z měkké pěny, s multiboxem L

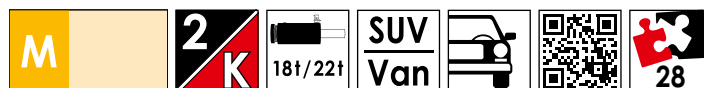

## Univerzální sada pro demontáž a montáž všech kompaktních ložisek kol

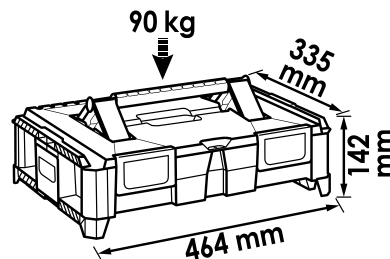
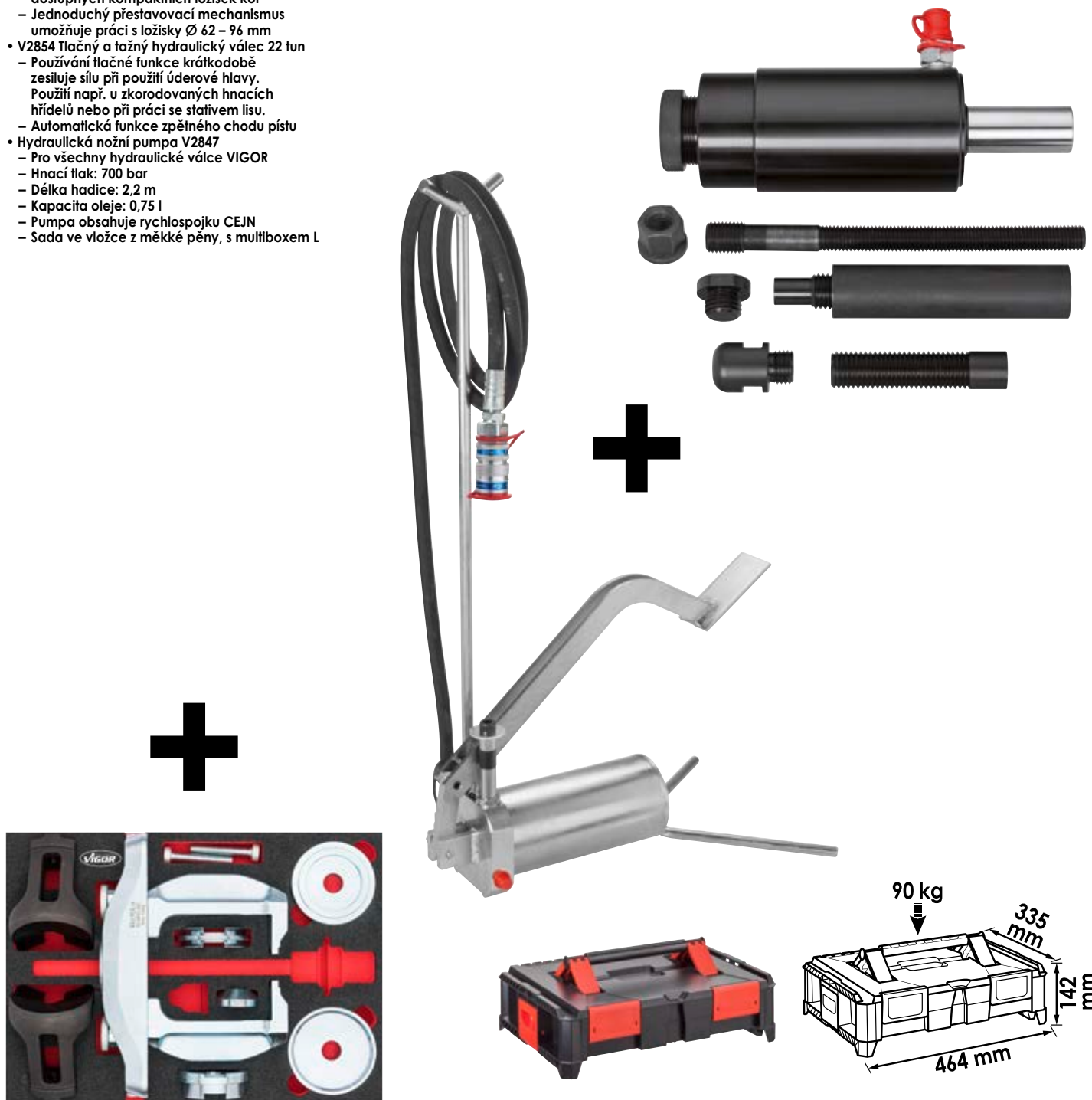

VIGOR č.	Označení	Provedení	mm	XX	EAN 4047728+	€
V4680	Sada pro demontáž / montáž kompaktních ložisek kol		-	15	046800	1.221,50
V2854	Tlačný a tažný hydraulický válec 22 tun		202	10	028547	954,-
V2847	Hydraulická nožní pumpa		-	3	028479	627,50

Vnitřní rozměry:

**2.444,50 €**  
 bez DPH

**V5554-2**, EAN 4047728069021

## Sada pro demontáž / montáž kompaktních ložisek kol s pneumatickým nožním čerpadlem

- Včetně Multiboxu
- V4680 Univerzální sada nářadí pro demontáž a montáž kompaktních ložisek kol
  - Použítí u všech v současné době na trhu dostupných kompaktních ložisek kol
  - Jednoduchý přestavovací mechanismus umožňuje práci s ložisky  $\varnothing$  62 – 96 mm
- V2854 Tlačný a tažný hydraulický válec 22 t
  - Používání tlačné funkce zesiluje sílu při použití úderové hlavy krátkodobě o mnohonásobek
  - Použítí např. u zkorodovaných hnacích hřídelů nebo při práci se stativem lisu.
  - Automatická funkce zpětného chodu pístu
- V2846 Hydraulické čerpadlo, pneumatické
  - Pro všechny hydraulické válce
  - Nové provedení včetně manometru



## Univerzální sada pro demontáž a montáž všech kompaktních ložisek kol

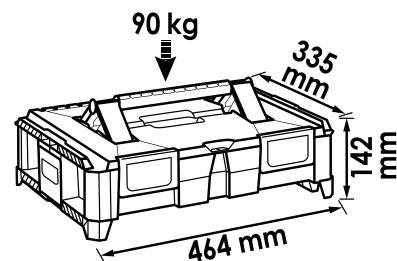

VIGOR č.	Označení	Provedení	mm	xx	EAN 4047728+	€
V4680	Sada pro demontáž / montáž kompaktních ložisek kol		-	15	046800	1.221,50
V2854	Tlačný a tažný hydraulický válec 22 tun		202	10	028547	954,-
V2846	Hydraulické čerpadlo - pneumatické		-	3	028462	872,50

Vnitřní rozměry: 400 mm x 300 mm x 80 mm

**2.676,50 €** bez DPH



**V7857**, EAN 4047728078924

## Pouzdra nosného kloubu

- Včetně Multiboxu
- Rozsáhlé sestavení pro četné klouby náprav VAG · BMW a MERCEDES-BENZ
- Rozsáhlá sada pouzder nosných kloubů pro nejběžnější modely
- Použití s lisovacím stojanem V2885 a 14 t tlačným hydraulickým válcem V2869
- Efektivní a komfortní práce díky kompaktní konstrukci válce
- Výhody vytlačovače kulového kloubu V5916-XL: Tlačná síla 8,8 t
- Vytlačování čepů kulových kloubů a stabilizátorů
- Vytlačování řídicích a brzdových pák u nákl. aut a autobusů

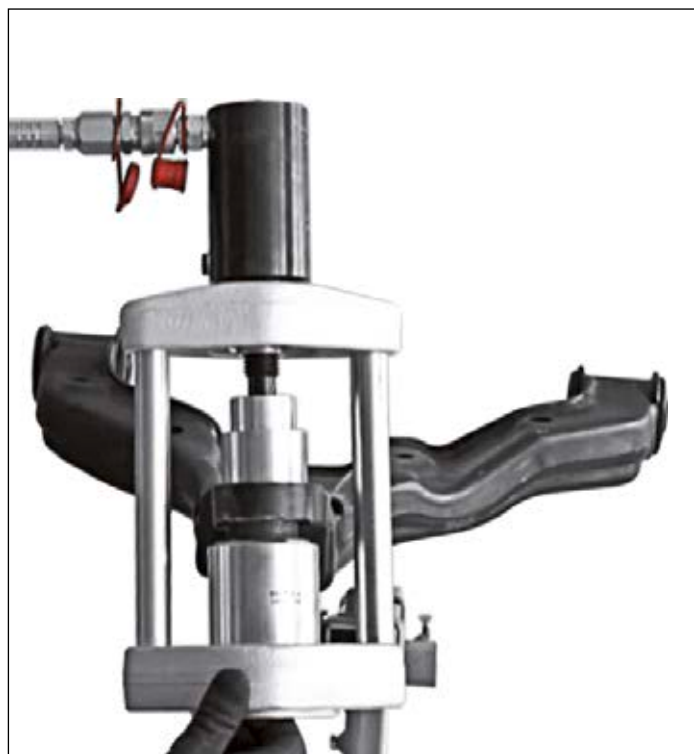

# Multiboxy

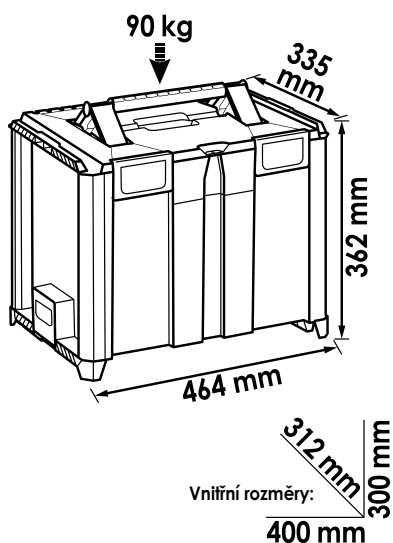

**NOVINKA**

VIGOR c.	Označení	Provedení	mm	XX	EAN 4047728+	€
V5916-XL	Vytlačovač kulového kloubu · hydraulický 8,8 tuny		-	3	066471	1.252,-
V3129	Tlačný díl · nastavitelný M24		132	1	031295	82,-
V2869	Tlačný hydraulický válec 14 tun		138	3	028691	489,50
V2903	Tlačný díl k nářadí pro spodní čepy		-	-	029032	95,50
V2897	Tlačný díl k nářadí pro spodní čepy		-	-	028974	130,50
V2898	Tlačný díl k nářadí pro spodní čepy NISSAN Interstar · OPEL Movano · RENAULT Master · HYUNDAI Trajet · Santa Fé		-	-	028981	118,50
V2899	Tlačný díl k nářadí pro spodní čepy NISSAN Interstar · OPEL Movano · RENAULT Master		-	-	028998	110,-
V2895	Tlačný díl k nářadí pro spodní čepy		-	-	028950	122,50
V2894	Tlačný díl k nářadí pro spodní čepy (demonťáž)		-	-	028943	164,-
V2893	Tlačný díl k nářadí pro spodní čepy		-	-	028936	95,50
V2900	Tlačný díl k nářadí pro spodní čepy VW LT35		-	-	029001	110,-
V2901	Tlačný díl k nářadí pro spodní čepy		-	-	029018	89,55
V2885	Lisovací stávek s otevřenou deskou s adaptérem k uzavření desky		-	9	028851	370,-
V4700-XXL	Multibox XXL · prázdný		-	-	049276	85,95

**2.999,- €** bez DPH

**V7857-L, EAN 4047728078573**  
Pěnová vložka · prázdná



**89,10 €**

**V5169**, EAN 4047728051699

## Sada tažných a tlačných pouzder

- Včetně Multiboxu
- Včetně 24 lisovacích dílů různých velikostí
- Pouzdra s krátkým odsazením jsou reverzní
- Adaptér a tlačná hřídel umožňují použití lisovacího řemenu V2885 – praktické při demontáži a montáži pouzder a spodních čepů bez děr
- Větší objímky mj. pro BMW E 38 / E 39 a MERCEDES-BENZ třídy E / S
- Pevná sedla pro pouzdra v pěnové vložce umožňují montáž sady na stěnu
- Multibox V4700-L
- Vnější rozměr: 464 x 335 x 142 mm
- Vnitřní rozměr: 400 x 300 x 80 mm

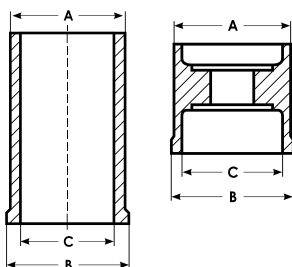

VIGOR č.	Označení	Provedení	Ø A mm	Ø B mm	Ø C mm	EAN 4047728+	€
V2947	Lisovací objímka		40.7	42.5	35.2	029476	41,25
V2948	Lisovací objímka		43.7	45.5	38.2	029483	41,25
V2949	Lisovací objímka		46.7	48.5	41.2	029490	54,15
V2950	Lisovací objímka		49.7	51.5	44.2	029506	46,60
V2961	Lisovací objímka		52.7	54.5	47.2	029612	46,60
V2962	Lisovací objímka		55.7	57.5	50.2	029629	46,60
V2963	Lisovací objímka		58.7	60.5	53.2	029636	46,60
V2964	Lisovací objímka		61.7	63.5	56.2	029643	54,95
V2965	Lisovací objímka		65.7	67.5	60.2	029650	54,95
V2966	Lisovací objímka		69.7	71.5	64.2	029667	61,60
V2967	Lisovací trubka		38.7	44.7	30.5	029674	41,25
V2968	Lisovací trubka		41.7	44.7	34.0	029681	41,25
V2969	Lisovací trubka		44.7	44.7	37.2	029698	44,25
V2971	Lisovací trubka		47.7	55.0	40.2	029711	43,70
V2972	Lisovací trubka		50.7	55.0	43.2	029728	45,20
V2973	Lisovací trubka		53.7	55.0	46.2	029735	42,40
V2974	Lisovací trubka		56.7	55.0	49.2	029742	45,10





VIGOR č.	Označení	Provedení	Ø A mm	Ø B mm	Ø C mm	EAN 4047728+	€
V2975	Lisovací trubka		59,7	70,0	52,2	029759	54,85
V2976	Lisovací trubka		62,7	70,0	55,2	029766	54,85
V2977	Lisovací trubka		65,7	70,0	58,2	029773	54,85
V2978	Lisovací trubka		68,8	70,0	61,2	029780	54,85
V2979	Lisovací trubka		71,7	70,0	64,2	029797	54,85
V2980	Lisovací trubka		75,7	75,7	68,2	029803	67,80
V2981	Lisovací trubka		79,7	79,7	72,2	029810	71,85
V2946	Tlačná tyč - nastavitelná - 90 mm - pro V2868		-	-	-	029469	69,75
V2945	Adaptérová deska pro V2868		-	-	-	029452	48,80

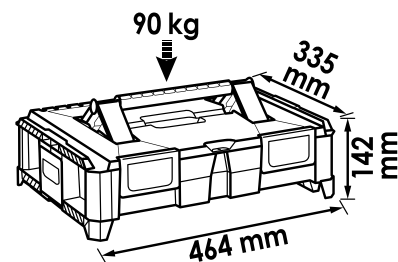

Vnitřní rozměry:  
80 mm x 300 mm x 400 mm

**779,- €**  
bez DPH

## V5169-A, EAN 4047728075381

### Rozšiřující sada pro tlačná pouzdra

- Vymontování a namontování ložisek, pouzder, kulových kloubů
- K rozšíření sady tlačných objímek V5169



VIGOR č.	Označení	Provedení	EAN 4047728+	€
V5169-A45	Adaptéry - lisovací pouzdra - 45 mm		075398	54,-
V5169-A55	Adaptéry - lisovací pouzdra - 55 mm		075404	54,-
V5169-A70	Adaptéry - lisovací pouzdra - 70 mm		075411	54,-
V5169-A76	Adaptéry - lisovací pouzdra - 76 mm		075428	54,-
V5169-A80	Adaptéry - lisovací pouzdra - 80 mm		075435	54,-

**269,- €**  
bez DPH



**V5168**, EAN 4047728051682

## Sada vylisovacích prípravků pro poloosy

- Včetně Multiboxu
- Vylisování zarezivělých a nalepených hnacích hřídelí přímo na vozidle
- Doba práce jen asi 5 minut
- Pro všechny OA se 4- a 5-děrovými náboji díky oválným otvorům pro šrouby kol
- Snižuje zahřátí, zamezí poškození poháněcí hřídele nebo škodám na ostatních dílech
- Použití: Sešroubování náboje šrouby kol vozidla, vytlačení hnacího hřídele hydraulickým válcem 18 tun nebo 22 tun (montáž úderové hlavy umožňuje dodatečný přínos síly použitím kladiva), umožňuje vytažení kolového náboje rázovým kladivem V2922 a adaptérem V2872

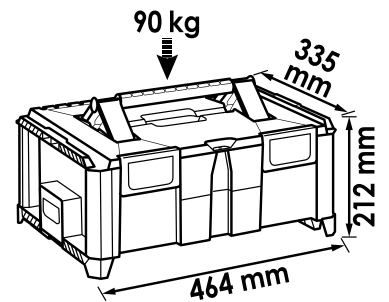
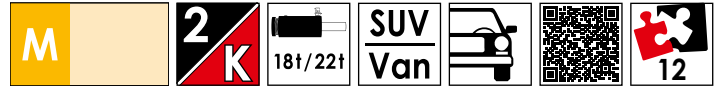

Vnitřní rozměry:  
150 mm  
300 mm  
400 mm

VIGOR č.	Označení	Provedení	mm	xx	EAN 4047728+	€
V2849	Vylisovací přípravek pro poloosy · 4- a 5-děrové		-	2	028493	581,50
V2854	Tlačný a tažný hydraulický válec 22 tun		202	10	028547	954,-

**1.348,- €** bez DPH



**V7154-4**, EAN 4047728071765

## Vytláčovací sada pro brzdové kotouče

- Včetně Multiboxu
- Oddělení silně zrezavělých brzdových kotoučů pevně držících u náboje kola
- Silné bouchání na brzdový kotouč může vést k poškození ložisek kol
- Přenos rovnoměrného tlaku na brzdový kotouč přes vytláčovací patice. Hydraulický válec se pomocí adaptérového dílu opře u šroubení hnacího hřídele
- Podstatná minimalizace rizika poškození díky rovnoměrnému přenosu sil na brzdový kotouč u čtyř patic
- Doporučení: Použití hydraulického válce, např. V4551 nebo V2854
- Alternativní použití s V4699
- Upínací šířka: 260–330 mm
- Maximální zatížitelnost: 22 t

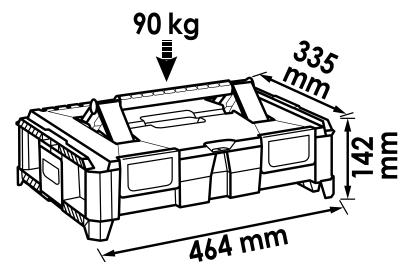
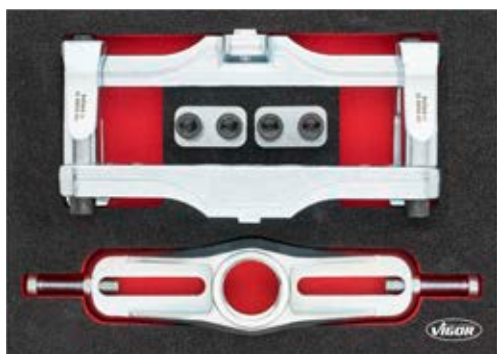
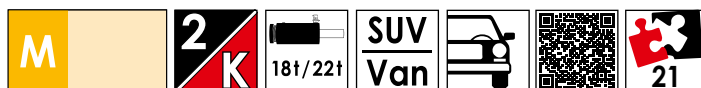

VIGOR č.	Označení	Provedení		EAN 4047728+	€
V3871	Traverza pro různé tlačné nohy		1	038713	253,-
V5904-4	Šroub · M 14 × 2 – 45 · vnitřní šestihran		2	059145	12,25
V7154-1	Vytláčovací noha · jednotlivá		-	071550	71,95
V7154-2	Fixační deska · jednotlivá		-	071567	183,50
V5904-3	Kluzný talíř		4	059138	13,50

Vnitřní rozměry:  
80 mm / 300 mm / 400 mm

**1.013,50 €** bez DPH



**V7133**, EAN 4047728071338

## Sada pro demontáž / montáž kompaktních ložisek kol

- Včetně Multiboxu
- Pro manipulaci při demontáži a montáži všech kompaktních ložisek kol od Smart až po Sprinter
- Použitá montážní jednotka V4491 zaručuje odbornou montáž kompaktního ložiska kola druhé generace
- Obsah: Speciální jednotka k montáži uzavřeného ložiska kola a také univerzální sada pro všechny ostatní průměry kompaktních ložisek kol
- Úspora času a nákladů - odpadá montování nového čepu nápravy, následné měření nápravy a také s tím spojené další náklady
- Včetně dvou Multiboxů V4700-L

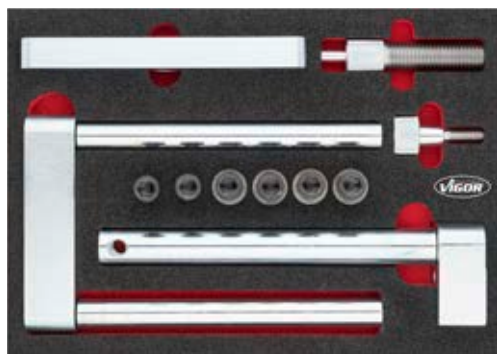

2 x

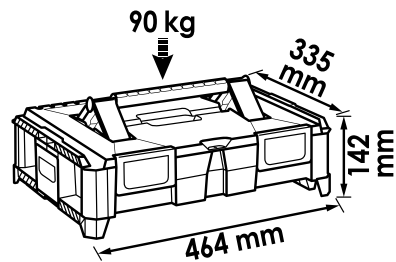

VIGOR č.	Označení	Provedení		EAN 4047728+	€
V7133N	Rozšiřující sada pro montáž kompaktních ložisek kol		14	071703	1.074,-
V4680	Sada pro demontáž / montáž kompaktních ložisek kol		15	046800	1.221,50
V5027	Stahovák nábojů kol		3	050272	245,-
V5905	Stahovák nábojů kol / ložisek kol - pro 6 a 8 čepů		3	059152	430,-

Vnitřní rozměry:

**2.386,- €**  
bez DPH

## V7133N, EAN 4047728071703

### Rozšiřující sada pro montáž kompaktních ložisek kol

- Manipulace s kompaktními ložisky kol u Sprinter · Vito · Viano · Crafter
- Upozornění: Není možné použití obvyklých sad nářadí, protože je namontováno uzavřené ložisko kola. Pohon s vřetenovým systémem není proveditelný
- Speciální sada pro montáž ložiska kola uzavřeného na náboji kola m. j. pro následující vozidla:
  - MERCEDES-BENZ třída V r. v. 2014 → · Viano r. v. 2003 → · Vito Kastan r. v. 2014 → · Sprinter r. v. 2008 →
  - VOLKSWAGEN Crafter r. v. 2011 →
- Úspora času a nákladů - odpadá montování nového čepu nápravy, následné měření nápravy a také s tím spojené další náklady
- Předpoklad: Montážní jednotka pro kompaktní ložiska kol V4491 a také pohonnou jednotku např. hydraulický válec V4551 nebo V2854
- Včetně Multiboxu

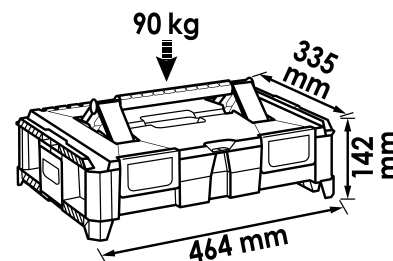
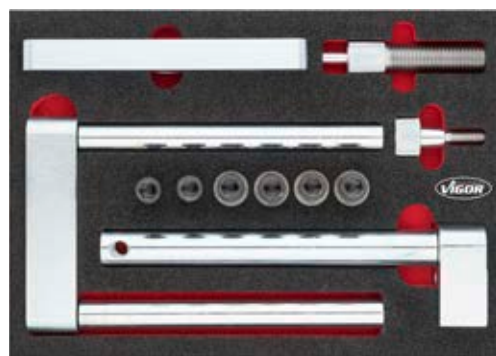
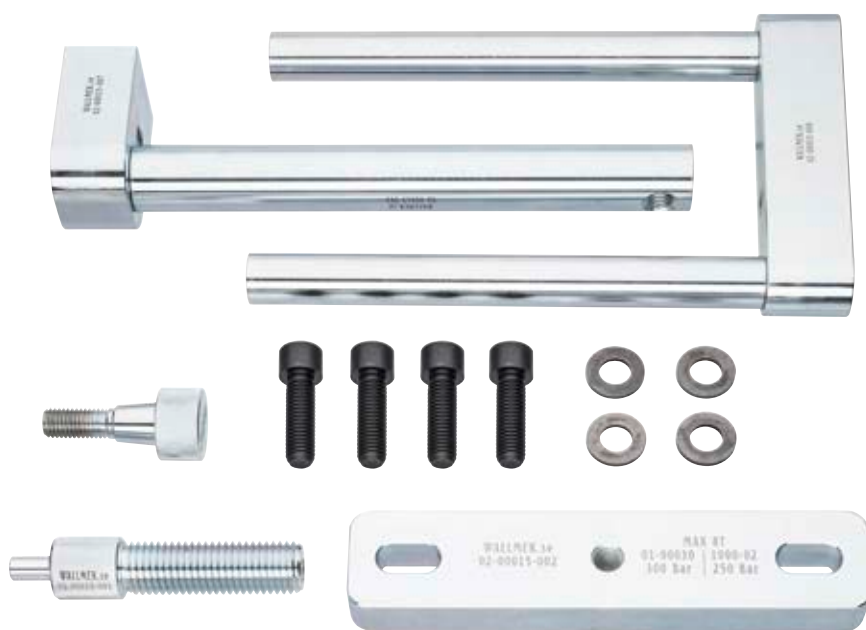

VIGOR č.	Označení	Provedení	L mm	XX	EAN 4047728+	€
V7133-2	Nalisovací závit s vedením M24 · L 110 mm		110	1	071451	80,35
V7133-3	Nalisovací traverza CC = 160-186 mm · L 226 mm		-	1	071468	112,-
V7133-4	Nalisovací přípevnění L 266 mm · M14 · M16		-	1	071475	105,-
V7133-5	Fixační šroub M14 kónický		-	1	071482	38,45
V7133-6	Nalisovací stojna L 242 mm · 2x M14		-	6	071499	123,-
V7133-7	Nalisovací deska CC = 135-145 mm		-	1	071505	79,40
V7133-8	Přípevnění čepu nápravy M14		-	1	071512	87,90
V7133-9	Závitové pouzdro 28 x 14,5 x 3 mm		-	1	071529	8,05
V7133-10	Závitové pouzdro M14 x 45 10,9		-	-	071536	10,05
V3056	Šroub · M 16 x 40 mm		-	6	030564	12,60

Vnitřní rozměry:  
80 mm / 300 mm / 400 mm

**1.074,- €** bez DPH



**V2849**, EAN 4047728028493

## Vylisovací přípravek pro poloosy · 4- a 5-děrové

- Vylisování zarezivělých nebo nalepených hnacích hřídelí přímo na vozidle
- Pro OA se 4- a 5-děrovými náboji díky oválným díram pro šrouby kol
- Snižuje zahřátí, zamezí poškození poháněcí hřídele nebo škodám na ostatních dílech
- Použití:
  - Náboje vozidel s našroubovanými kolovými šrouby
  - Vylisování hnací hřídele pomocí hydraulického válce 18 tun nebo 22 tun. (Montáž úderové hlavy umožňuje dodatečný přínos síly použitím kladiva)
  - Vytážení náboje kola je možné s úderovým vytahovákem V2922 a adaptérem V2872



Vnitřní závit 1.1/2"



**Doba práce jen asi 5 minut**

VIGOR č.	Označení	Provedení	EAN 4047728+	€
V3147	Vylisovací přípravek pro poloosy 4děrový · kříž s otvory 92 – 120 mm		031479	376,-
V3148	Vylisovací přípravek pro poloosy 5děrový · kříž s otvory 98 – 131 mm		031486	376,-

**581,50 €**

bez DPH

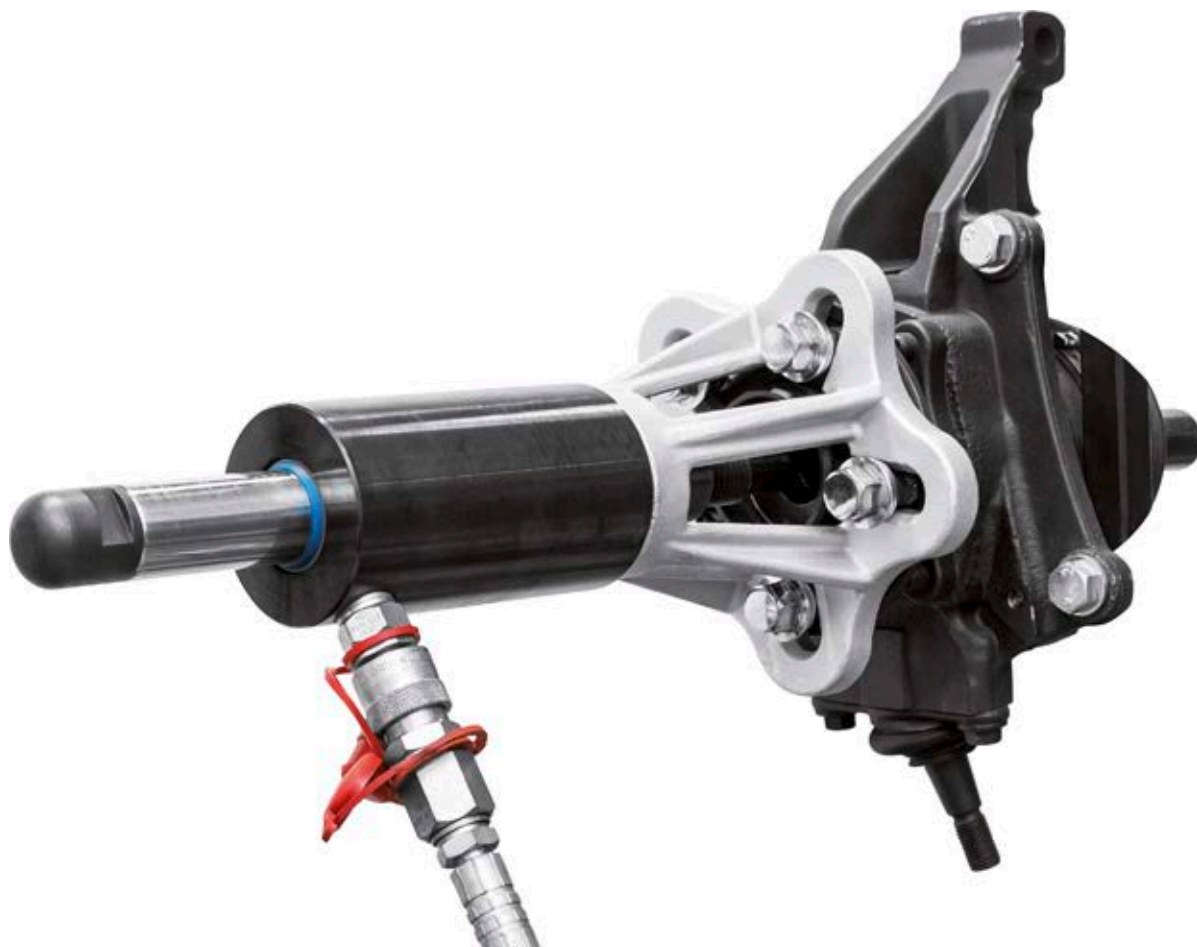

## V2922, EAN 4047728029223

### Rázové kladivo 5,2 kg

- Demontáž nábojů kol a brzdových kotoučů
- Použití se sadou pro náboje kol V2871 nebo adaptérem V2872 k nářadí pro hnací hřídele V2849
- Ergonomické kluzné kladivo



Vnitřní závit: M 18

**357,- €**  
bez DPH



## V2872, EAN 4047728028721

### Adaptér pro rázové kladivo V2922

- Adaptér pro použití s rázovým kladivem (V2922) a nářadím pro hnací hřídele (V2849) k demontáži nábojů kol



Vnější závit: M 18

Vnější závit: 1.1/2"



**74,20 €**  
bez DPH

## V2871, EAN 4047728028714

### Sada pro demontáž nábojů kol V2922

- Demontáž nábojů kol pomocí rázového nářadí V2922



VIGOR č.	Označení	Provedení	L mm	EAN 4047728+	€
V3140	Tažná tyč M 18		150	031400	71,95
V3126	Matice s nákrůzkem · M 18x2,5		-	031264	45,20
V3036	Podložka náboje Ø 52 mm · vnitřní otvor Ø 20,25 mm · vhodný pro vřeteno M 20		-	030366	26,-
V3035	Podložka náboje Ø 45 mm · vnitřní otvor Ø 20,25 mm · vhodný pro vřeteno M 20		-	030359	20,65
V4598-2	Podložka náboje · kónická · Ø 38,8 mm · pro V4598		-	046152	25,75
V3033	Podložka náboje Ø 32 mm · vnitřní otvor Ø 20,25 mm · vhodný pro vřeteno M 20		-	030335	16,45



**233,- €**  
bez DPH



**V5916**, EAN 4047728059817

## Vytlačovač kulového kloubu · hydraulický 4,5 tuny

- Hydraulické vytlačení čepů kulových kloubů na spojovacích tyčích řízení a stabilizátorůch s maximální tlačnou silou 4,5 tuny
- Výškové přestavení 60 a 72 mm a nastavitelný průměr na 26 a 32 mm
- Provedením je optimalizován přístup k obtížně přístupným místům
- Nástroj lze nastavit s pomocí dodaného distančního kroužku do různých délek zdvihu
- Oboustranná montáž tlačných patek, aby bylo možné pracovat rovněž při stísněných prostorových poměrech
- Dodaný bezpečnostní popruh zabraňuje tomu, aby nástroj po použití spadl
- Provoz s hydraulickým čerpadlem V2846 a V2847 (700 bar)
- Vyvinutý speciálně pro moderní hliníkové čepy nápravy, u nichž jsou zabudované kónicky se sbíhající kuželové šrouby

**4.5 t**

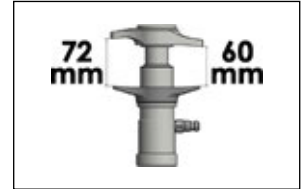

**872,50 €**  
bez DPH

**V5916-1**, EAN 4047728072953

## Vytlačovač kulového kloubu piny k rozšíření

- Vytlačování kulových kloubů a také konců spojovacích tyčí, s čepu místo maticového šroubení u osy kužele
- Tlačné desky k rozšíření pro vytlačovač kulového kloubu V5916
- Horní desku lze individuálně přizpůsobit a nastavit podle montážní situace



**185,50 €**  
bez DPH

**V5916-2**, EAN 4047728073554

## Rozšíření tlačné patky

- Pro čepy s kulovým kloubem s délkou přes 72 mm
- Použití např. u SUV a užitkových vozů CHEVROLET nebo GMC
- Sada sestává z lisovacího nářadí a lisovacího kusu
- Manipulace s hydraulickým vytlačovačem kulového kloubu V5916
- Lze použít také ve zúžených prostorech



**127,- €**  
bez DPH

# Sady nářadí pro ložiska a pouzdra



**V5916-XL**, EAN 4047728066471

**Vytlačovač kulového kloubu ·  
hydraulický 8,8 tuny**

- Hydraulické vytlačení čepů kulových kloubů na spojovacích tyčích řízení a stabilizátorech, nebo také řídicí a brzdové páky u NA a autobusů, s maximální tlačnou silou 8,8 tuny
- Výškové přestavení 81 a 113 mm a nastavitelný průměr na 42 a 56 mm
- Provedením je optimalizován přístup k obtížně dostupným místům
- Nástroj lze nastavit s pomocí dodaných distančních kroužků do různých délek zdvihu
- Oboustranná montáž tlačných patek, aby bylo možné pracovat rovněž při střísněných prostorových poměrech
- Dodaný bezpečnostní popruh zabraňuje tomu, aby nástroj po použití spadl
- Provoz s hydraulickým čerpadlem V2846 · V2847 (700 bar)
- Vyvinutý speciálně pro moderní hliníkové čepy nápravy, u nichž jsou zabudované kónicky se sbíhající kuželové šrouby
- $\approx$  7,0 kg

**8.8 t**

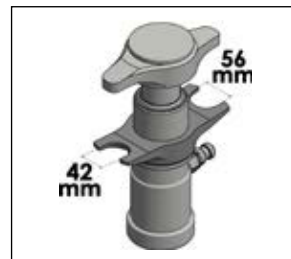

**1.252,- €**  
bez DPH



**V2885**, EAN 4047728**028851**

## Lisovací stativ s otevřenou deskou s adaptérem k uzavření desky

- Výměna spodních čepů a pouzder zadní nápravy
- Otevřená lisovací deska stojanu bude díky adaptérovému kroužku uzavřená deska
- Vnitřní průměr obou vzpěr je cca 118 mm



VIGOR č.	Označení	Provedení	mm	xx	EAN 4047728+	€
V3053	Deska se závity		-	1	030533	222,-
V3055	Opěrná noha		185	2	030557	76,40
V3142	Adaptér		-	1	031424	51,35
V3056	Šroub · M 16 x 40 mm		-	6	030564	12,60
V3057	Deska s otevřenou stranou		-	-	030571	164,-

**370,- €**  
bez DPH



# Sady nářadí pro ložiska a pouzdra



## Tabulka s tlačnými díly pro různé osobní automobily

Typ	Tlačný díl	
BMW E30, E36 (vnitřní)	V2906, V2905, V2904	
BMW E36 (vnější)	V2909, V2908, V2907	
MERCEDES-BENZ Typ 124	V2906, V2905, V2902	
MERCEDES-BENZ Sprinter	V2901, V2900	
MERCEDES-BENZ Sprinter 2007→	V2895, V2894, V2893	
DACIA Logan I (r. v. 2006 → 2013), RENAULT Clio 3 (r. v. 2006 → 2013), RENAULT Grand Scénic I (r. v. 2003 → 2009), RENAULT Laguna 1, RENAULT Mégane 2, RENAULT Modus (r. v. 2005 → 2013), RENAULT Scénic 2	V2906, V2892, V2891	
NISSAN Interstar, OPEL Movano, RENAULT Master	horní:	V2899, V2897
	spodní:	V2903, V2899, V2898
VW T4	V2901, V2899	
VW LT 35	V2901, V2900	
VW Crafter	V2895, V2894, V2893	
HYUNDAI Trajet, Santa Fé	V2898, V2896, V2892	

## Tabulka s tlačnými díly a cenou

VIGOR č.	EAN 4047728+	€
V2891	028912	137,50
V2892	028929	137,50
V2893	028936	95,50
V2894	028943	164,-
V2895	028950	122,50
V2896	028967	118,50
V2897	028974	130,50
V2898	028981	118,50
V2899	028998	110,-
V2900	029001	110,-
V2901	029018	89,55
V2902	029025	137,50
V2903	029032	95,50
V2904	029049	122,50
V2905	029056	75,25
V2906	029063	75,25
V2907	029070	75,25
V2908	029087	70,45
V2909	029094	245,-



## V3055-275, EAN 4047728076494

### Sada opěrných noh · 275 mm

- Nástavec umožňuje dodatečné použití k lisování pouzder a ložisek
- Ve spojení s lisovacím stojanem V2885



**NOVINKA**



**109,- €**  
bez DPH



**V2912**, EAN 4047728029124

Sada pro příčná pouzdra · vzadu ·  
**FORD · MAZDA · Volvo**

- Pro pouzdra zadní nápravy – pouze ve spojení s V2885 např. u:
  - FORD: Focus, r. v. 1999 → · C-Max, r. v. 2003 → · Kuga, r. v. 2008 → 2012
  - MAZDA: 3, r. v. 2003 → · 5, r. v. 2005 → 2001
  - Volvo: V50 · S40 · C30, r. v. 2004 → · C70, r. v. 2006 →



**427,- €**  
 bez DPH

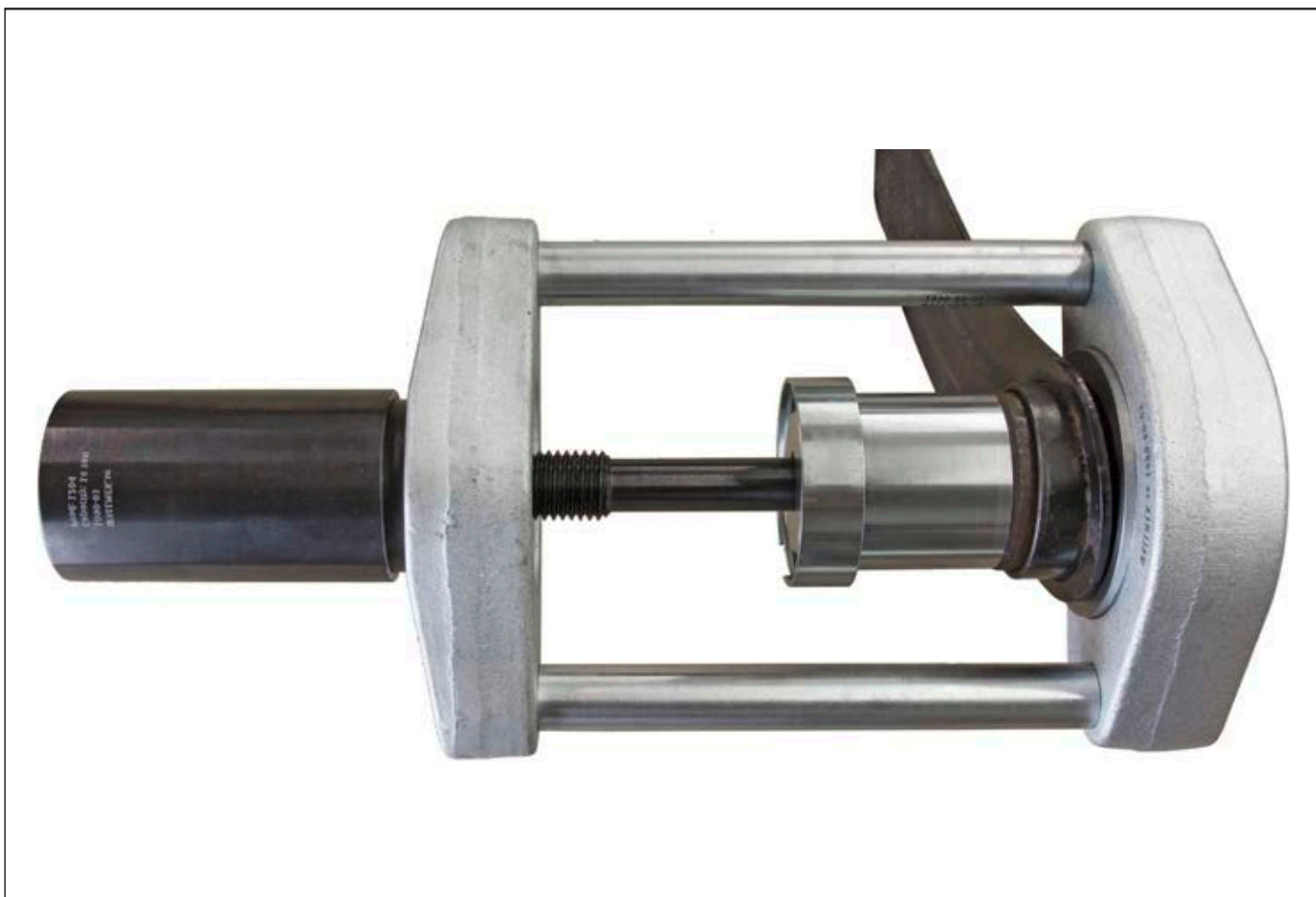

# Sady nářadí pro ložiska a pouzdra



**V3649**, EAN 4047728036498

Sada pouzder pro podélné vzpěry · FORD · Volvo

- Výměna pouzdra přední podélné vzpěry v zadním prostoru
- Nezatěžujte pouzdro a lisovací rám více než 16 t
- Pro např.:
  - FORD: Mondeo · Tourneo r. v. 2000 → 2007
  - FORD: r. v. 2007 →: Mondeo, S-Max, Galaxy
  - Volvo: r. v. 2007 →: S60 · S80 · V60 · V70 · XC60 · XC70



Potřeba času: 15 minut  
na jednu výměnu



VIGOR č.	Označení	Provedení	EAN 4047728+	€
V3650	Lisovací římen		036504	345,50
V3403	Tlačná trubka		034036	231,50
V3405	Adaptérový kroužek		034050	136,-
V3404	Tlačná deska		034043	136,-

Použití pouze ve spojení  
s V3053 a V3056

**370,- €**  
bez DPH

**V3053**, EAN 4047728030533

Deska se závity

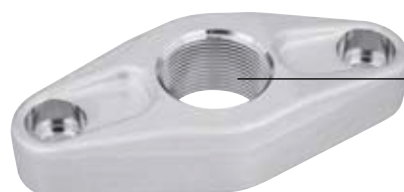

Vnitřní závit 1.1/2"

**222,- €**  
bez DPH

**V3056**, EAN 4047728030564

Šroub · M 16 x 40 mm

- Šroub · M 16 x 40 mm



Cena za kus

**12,60 €**  
bez DPH

## V2913, EAN 4047728029131

### Sada pro spodní čepy MERCEDES-BENZ

- Výměna spodních čepů
- MERCEDES-BENZ třída E, typ 211 · 219 · třída S typ 220 · třída SL typ 230
- S pouzdem pro demontáž spodních čepů V2915 také pro MERCEDES-BENZ ML 163
- Použití jen ve spojení s lisovacím římenem (V2858N)



VIGOR č.	Označení	Provedení	mm	EAN 4047728+	€
V3047	Tlačná objímka		-	030472	75,25
V3048	Montážní objímka		-	030489	71,15
V3049	Demontážní kroužek		-	030496	80,-
V3129	Tlačný díl · nastavitelný M24		132	031295	82,-



**221,- €**  
bez DPH

## V2915, EAN 4047728029155

### Pouzdro pro demontáž spodních čepů MERCEDES-BENZ

- Pro MERCEDES-BENZ ML 163
- Použití ve spojení s V2913
- Použití jen ve spojení s lisovacím římenem (V2858N)



**90,70 €**  
bez DPH

## V2923, EAN 4047728029230

### Sada pro spodní čepy FORD

- Pro FORD Transit
- Práce přímo na vozidle
- Pořeba času: 10 minut
- Použití jen ve spojení s lisovacím římenem (V2858N)



VIGOR č.	Označení	Provedení	EAN 4047728+	€
V2999	Tlačná objímka		029995	155,-
V3000	Montážní/demontážní víko		030007	113,50
V3001	Montážní objímka		030014	145,-
V3002	Demontážní pouzdro		030021	113,50



**465,50 €**  
bez DPH

## V2914, EAN 4047728029148

### Sada pro kulové klouby stabilizátoru MERCEDES BENZ

- Pro MERCEDES-BENZ: třída E, typ 211 a třída S typ 220
- Jen demontáž stabilizátoru – bez potřeby demontáže tlumičů pérování nebo spodního upevnění volantu
- Použití jen ve spojení s lisovacím římenem (V2858N)



VIGOR č.	Označení	Provedení	EAN 4047728+	€
V3045	Tlačná objímka		030458	75,25
V3046	Tlačná objímka		030465	75,25



**132,50 €**  
bez DPH

# Sady nářadí pro ložiska a pouzdra



## V2886, EAN 4047728028868

### Sada pouzder pro zadní nápravu VW · AUDI · SEAT · ŠKODA

• Demontáž / montáž pouzder zadních náprav

• Pro napí.:

- AUDI A3 (8L), r. v. 1997 → 2003 · TT (8N), r. v. 1999 → 2006
- VW Beetle (1), r. v. 1998 → 2010 · Bora, r. v. 1998 → 2005 · Golf 4 r. v. 1997 → 2008 · Polo (4), r. v. 2002 → 2012
- SEAT Ibiza (3), r. v. 2002 → 2009 · León (1), r. v. 1999 → 2006 · Toledo (2), r. v. 1999 → 2005
- ŠKODA: Fabia (1), r. v. 2000 → 2008 · Octavia (1), r. v. 1998 → 2010 · Roomster, r. v. 2006 → Rapid, r. v. 2012 →

• Pouze ve spojení s V2885



Pracovní čas: asi 20 minut

VIGOR č.	Označení	Provedení	EAN 4047728+	€
V3214	Montážní objímka		032148	133,-
V3212	Demontážní kroužek		032124	212,50
V3213	Demontážní pouzdro		032131	115,50
V3215	Montážní kroužek		032155	84,20

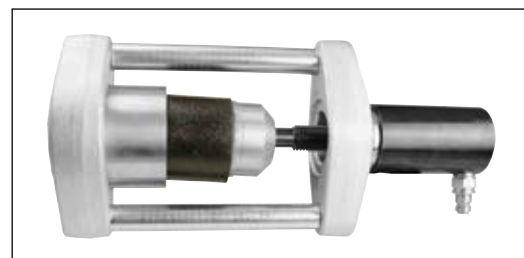

**495,50 €**  
bez DPH

## V5902, EAN 4047728059022

### Sada pouzder pro zadní nápravu

• Pro pouzdra pro zadní nápravu napí. u:

- FORD Focus, r. v. 1999 → Focus, r. v. 2018 → C-Max, r. v. 2003 → Kuga, r. v. 2008 →
- MAZDA 3 r. v. 2003 → 5 r. v. 2005 → 2011
- Volvo V50 · S40 · C30 r. v. 2004 → C70 r. v. 2006 →

• Ve spojení s V2885



VIGOR č.	Označení	Provedení	EAN 4047728+	€
V3100	Demontážní/montážní pouzdro		031004	129,-
V3102	Opěrný kroužek		031028	124,-
V3101	Montážní podložka		031011	109,50
V3103	Tlačná podložka		031035	55,35
V5902-1	Montážní objímka		059015	87,35
V5902-2	Přidržený kroužek		059039	92,-

**381,50 €**  
bez DPH



**V2917**, EAN 4047728029179

**Sada pro pouzdra řízení · vzadu · MERCEDES-BENZ**

- Demontáž / montáž zadních / spodních pouzder podélných ramen
- Pro MERCEDES-BENZ: třída C, E, S

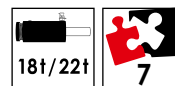

VIGOR č.	Označení	Provedení	l mm	XX	EAN 4047728+	€
V3052	Tlačná trubka		-	1	030526	102,50
V3136	Tažná tyč · M 14 · maximálně 12 t		250	1	031363	53,60
V3135	Adaptér · M 22x2,5 – M 14x2,0		-	1	031356	41,-
V3050	Demontážní kroužek		-	1	030502	78,05
V3051	Montážní objímka		-	1	030519	80,-
V3044	Opěrný kroužek, montážní		-	1	030441	88,40
V3137	Matice s nákrůžkem · M 14x2,0		-	2	031370	41,-

**245,- €**

bez DPH

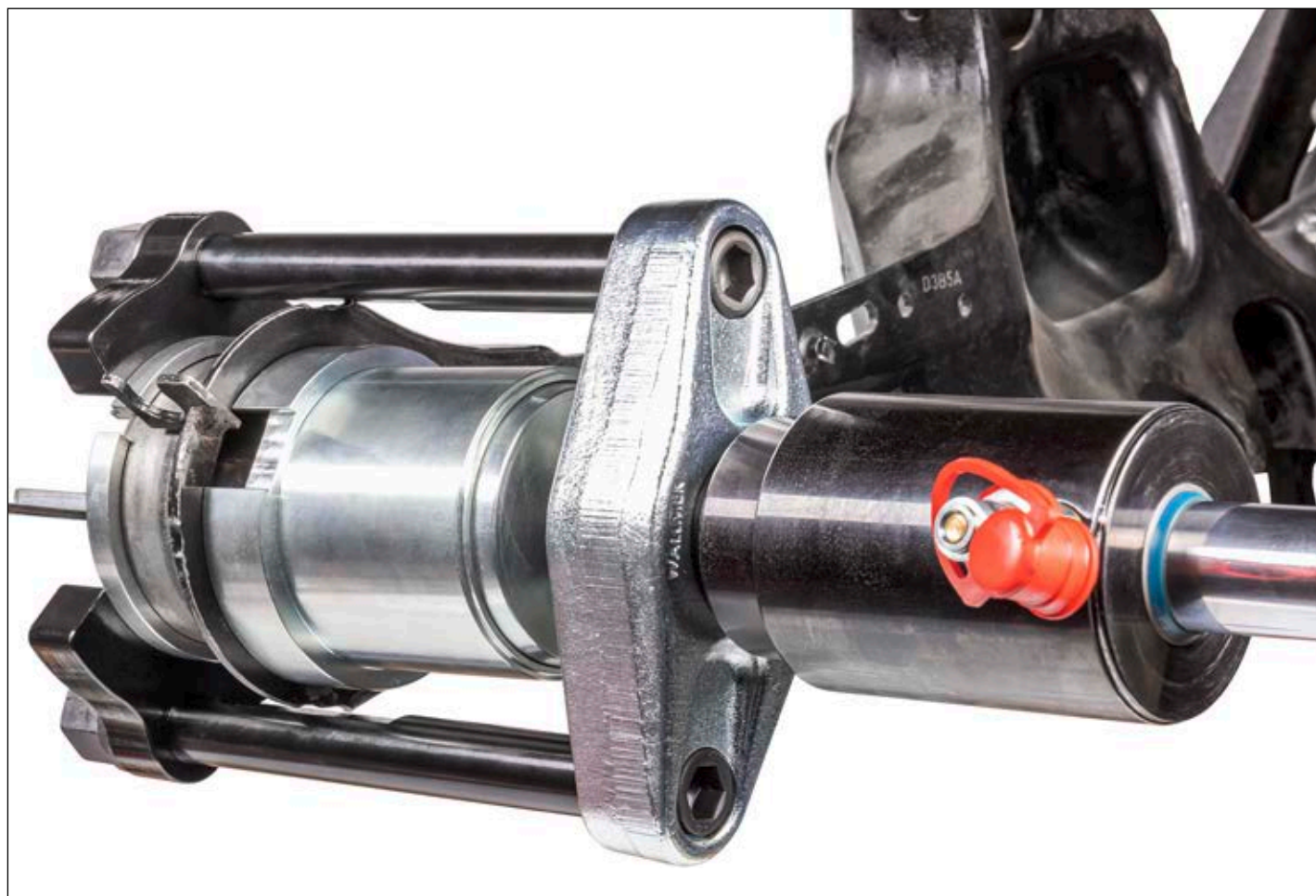

**V7865**, EAN 4047728**078658**

## Sada pouzder pro silentbloky · VAG

- Sada nářadí k demontáži a montáži silentbloků u zadní nápravy různých modelů VAG
- Pomocí speciálních polomisek je zaručena přesnost lícování u pouzdra
- Pro výměnu pouzdra u následujících vozidel:  
 VW Golf 7 r. v. 2017 → · Golf 7 Variant r. v. 2017 → ·  
 Golf 7 Sportsvan r. v. 2017 → · Golf 8 r. v. 2019 → ·  
 Polo 6 r. v. 2017 → · T-Cross r. v. 2018 → · T-Cross r. v. 2017 →  
 AUDI A1 r. v. 2018 → · A3 r. v. 2017 → · Q2 r. v. 2017 →  
 SEAT Arona r. v. 2017 → · Ateca r. v. 2016 → ·  
 Ibiza r. v. 2017 → · León r. v. 2018 →



**NOVINKA**



Demontáž



Montáž



Pouzdro



VIGOR č.	Označení	Provedení	mm	EAN 4047728+	€
V7866	Pouzdro silentbloku		-	078665	189,-
V7867	Pouzdro silentbloku		-	078672	82,50
V7868	Polomiska silentbloku		-	078689	148,-
V7869	Pouzdro silentbloku		-	078696	99,-
V7870	Pouzdro silentbloku		-	078702	67,50
V3220	Tažná tyč · M 12 · maximálně 9 t		250	032209	41,25
V3219	Adaptér · M 22x2,5 – M 12x1,75		-	032193	41,25
V3208	Matice s nákrůžkem · M 12x1,75		-	032087	35,90

**650,- €**  
bez DPH







**V4476N**, EAN 4047728068000

## Hydraulický stahovák pružin s 10 miskovými sedly pružiny

- Univerzálně použitelné pro téměř všechny nohy pružin a tlumičů pérování v oblasti osobních motorových vozidel a lehkých dodávek
- Také pro MERCEDES-BENZ třída C (W203), novější pružinové nohy BMW a také VAG, u nichž je zabudované elektronické přestavování tlumičů (EDC, DCC)
- Díky záběru pružin uvnitř pružinových vinutí jsou případně rušivé součásti na tlumiči irelevantní a nemají žádný vliv na funkci stahováku pružin
- Použitelné jak pro levotočivé, tak i pravotočivé pružiny
- Přesné zarovnání noh pružin a tlumičů
- Také k dělení čepů nápravy a pružinových noh odlehčením pružinové nohy přímo na vozidle bez nutnosti demontáže nosné nápravy, odpadá případné předepsané měření geometrie nápravy
- Trojnožka včetně koleček umožňuje uložení a mobilní práci se stahovákem pružin – není tedy potřeba žádné místo na dílenském stole
- Obrácené nasazení ochranného rámu umožňuje použití stahováku pružin jako přídavné hydraulické podpěry a lze jej použít se silou 2,1 tun, např. pro práce na ramenech náprav nebo nosných kloubech
- Použití mechanismu „Quick-Pin“ ke snadným a rychlým přestavbám stahováku pružin k použití tří funkcí: uchopení pružiny, oddělení těhlice a pružinových noh a rovněž použití jako hydraulická podpěra
- Stabilní noha trojnožky včetně aretace a polohování pro vodorovné stání odolné proti skluzu
- Při stahování starých pružin, u nichž je pravděpodobné prasknutí, slouží robustní bezpečnostní řemen jako dodatečný bezpečnostní aspekt
- Včetně všech miskových sedel pružiny (4x V4352, 4x V4353 · 2x V4354)
- K ovládní je potřebné hydraulické čerpadlo s provozním tlakem 700 bar (V2846 / V2847)
- Hmotnost: 44 kg
- Kapacita: 2,1 tuny
- Zdvih: 430 mm
- Miskové sedlo pružiny Ø 70 – 160 mm



**2.327,50 €** bez DPH





**V4476-1**, EAN 4047728060264

## Kroužek adaptéru OPEL Insignia

- K použití se stahovákem pružin VIGOR V4476
- Dodatečný kroužek adaptéru je vyžadován při práci pro pružici jednotky následujících vozidel:
- OPEL Insignia B r. v. 2017 → 2019
  - Limousine Grand Sport
  - Kombi Sports Tourer



**89,55 €**  
bez DPH



**V4352**, EAN 4047728043526

## Miskové sedlo pružiny Ø 70 – 160 mm

- Miskové sedlo pružiny jednotlivé (jsou třeba čtyři misková sedla pružiny)
- Lze použít pouze se stahovákem pružin V4307



Cena za kus

**72,90 €**  
bez DPH

**V4353**, EAN 4047728043533

## Miskové sedlo pružiny Ø 150 – 240 mm

- Miskové sedlo pružiny jednotlivé (jsou třeba čtyři misková sedla pružiny)
- Lze použít pouze se stahovákem pružin V4307
- 4 misková sedla pružiny jsou obsažena v sadě stahováku pružin V4307



Cena za kus

**51,35 €**  
bez DPH



**V4354**, EAN 4047728043540

## Miskové sedlo pružiny Ø 150–240 mm s aretací

- Miskové sedlo pružiny jednotlivé (jsou třeba čtyři misková sedla pružiny)
- Lze použít pouze se stahovákem pružin V4307
- Speciálně pro CHRYSLER Voyager



Cena za kus

**149,50 €**  
bez DPH





# Mobilní pracovní stoly se speciálním nářadím



V7026, EAN 4047728070263



Mobilní pracovní stůl se speciálním nářadím

• Dodání bez rukojeti pro pojezd



V4814

+ sortiment

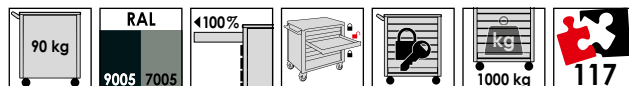

V7201

V4906

V4921

V5549-1N

V4904

V4908

V5741N

V5066

V5009

**7.333,50 €**  
bez DPH

V7026-1, EAN 4047728070386

**VIGOR SERIES XL**

Mobilní pracovní stůl se speciálním nářadím

• Dodání bez rukojeti pro pojezd

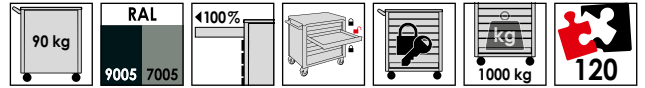

51

V4814

+ sortiment



V5549-1N

V4904

V4908



V5741N

V5066

V5009



**7.683,50 €**  
bez DPH

# Mobilní pracovní stoly se speciálním nářadím



V7026-2, EAN 4047728070478



Mobilní pracovní stůl se speciálním nářadím

• Dodání bez rukojeti pro pojezd



V4814

+ sortiment

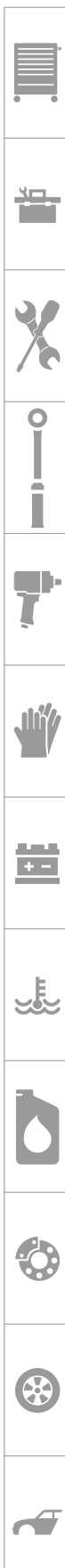
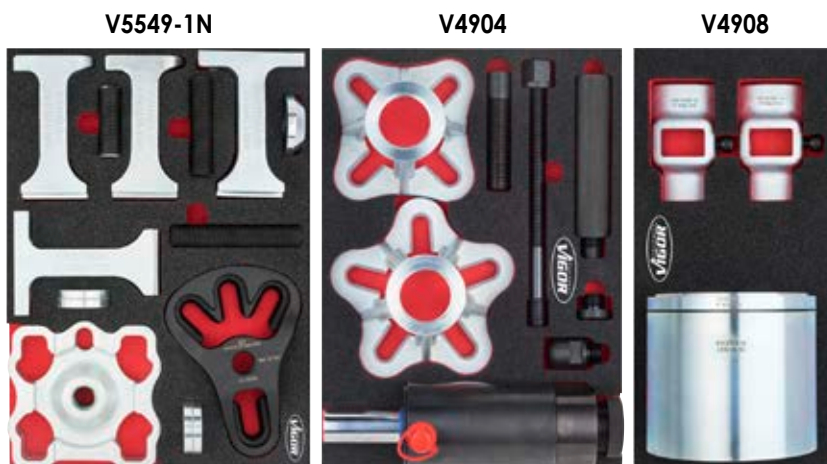
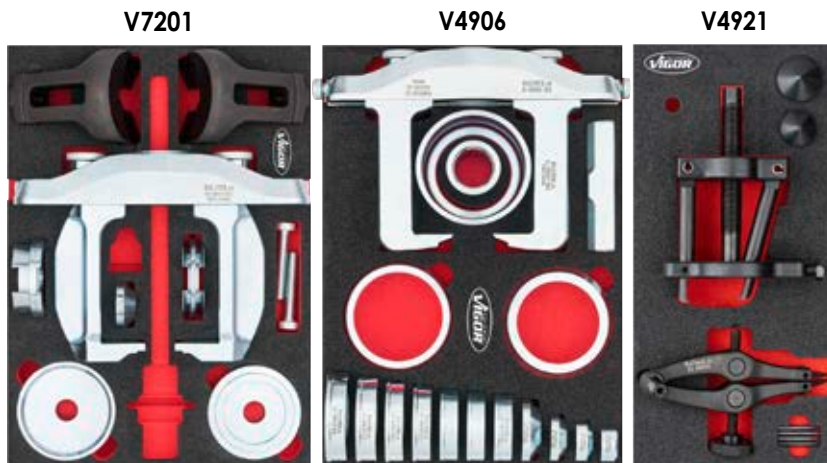
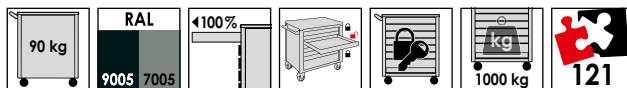

**7.915,50 €**  
bez DPH

V7030, EAN 4047728077309

**VIGOR**  
SERIES **XL**

Mobilní pracovní stůl se speciálním nářadím

• Dodání bez rukojeti pro pojezd

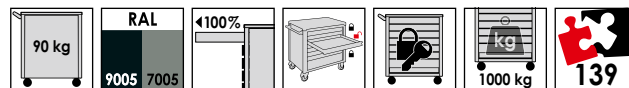

51

V4814

+ sortiment

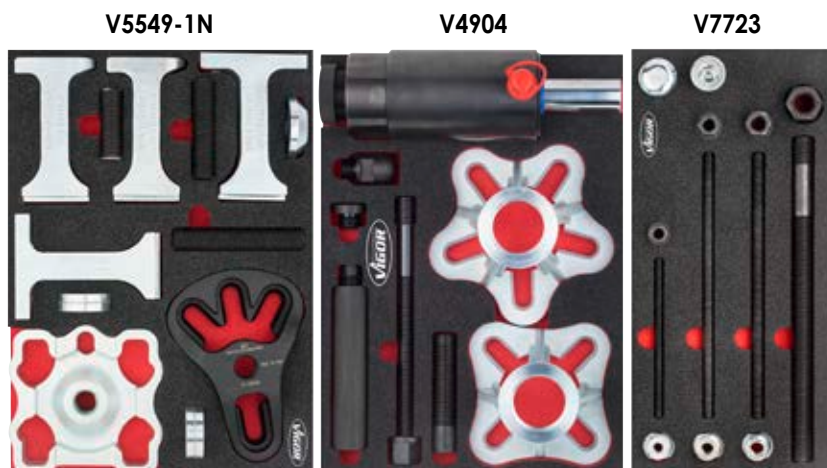

**9.999,- €**  
bez DPH



# Mobilní pracovní stoly se speciálním nářadím



V7030-2, EAN 4047728077323



Mobilní pracovní stůl se speciálním nářadím

• Dodání bez rukojeti pro pojezd



51

V4814

+ sortiment

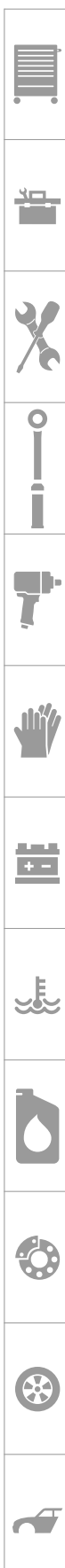
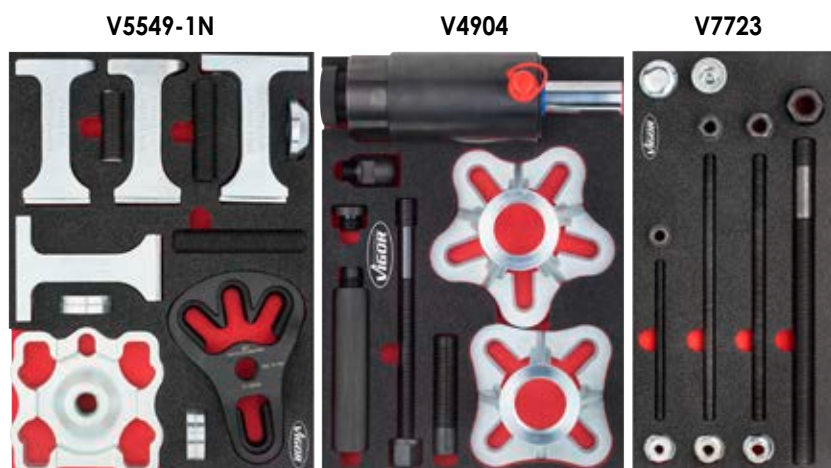
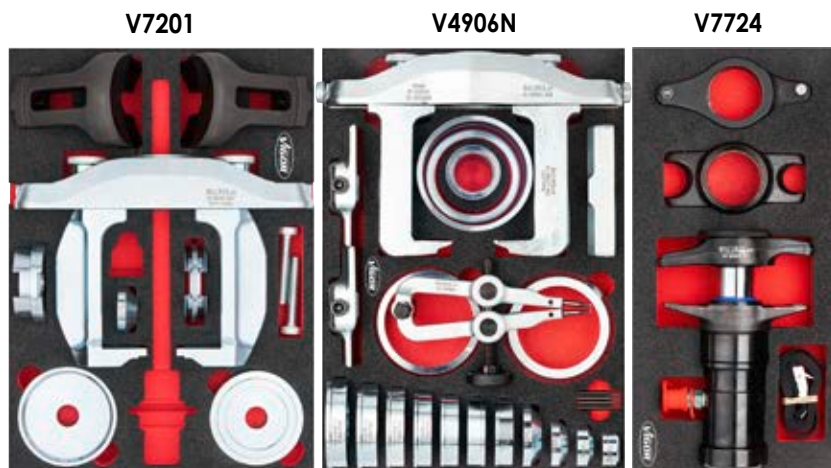
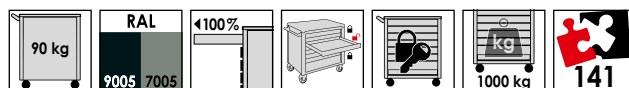

10.599,- €  
bez DPH

V7276, EAN 4047728072762

**VIGOR**  
SERIES **XL**

Mobilní pracovní stůl se speciálním nářadím

• Dodání bez rukojeti pro pojezd

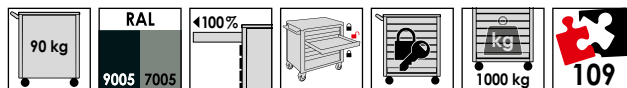

51

V4814

+ sortiment

V7201



V7133N



V5058



V7261



V7265



V7267



V7270



V7273



V7263



**9.196,50 €**  
bez DPH

# Mobilní pracovní stoly se speciálním nářadím



V7276-2, EAN 4047728072908



Mobilní pracovní stůl se speciálním nářadím

• Dodání bez rukojeti pro pojezd

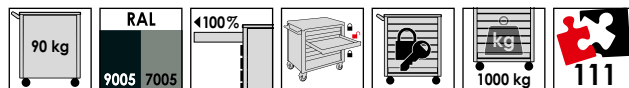

V4814

+ sortiment

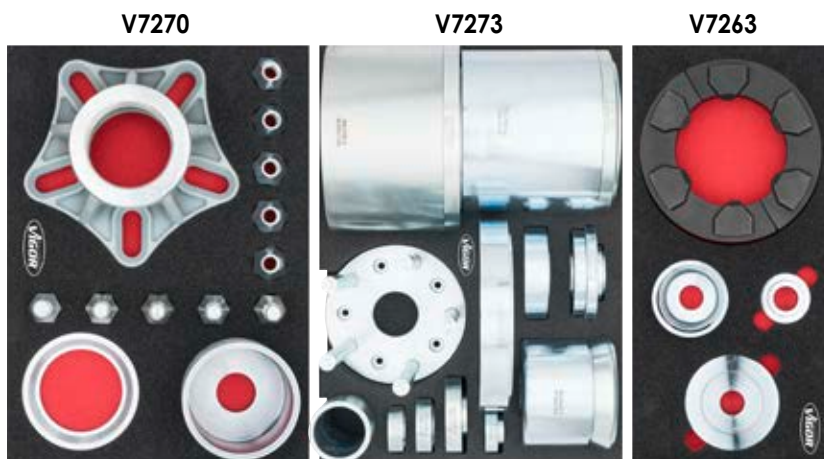
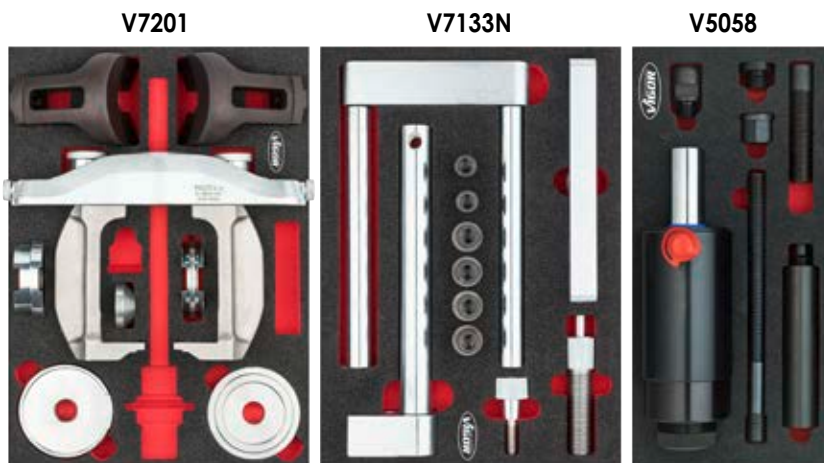

**9.895,- €**  
bez DPH

## Vysvětlení piktogramů

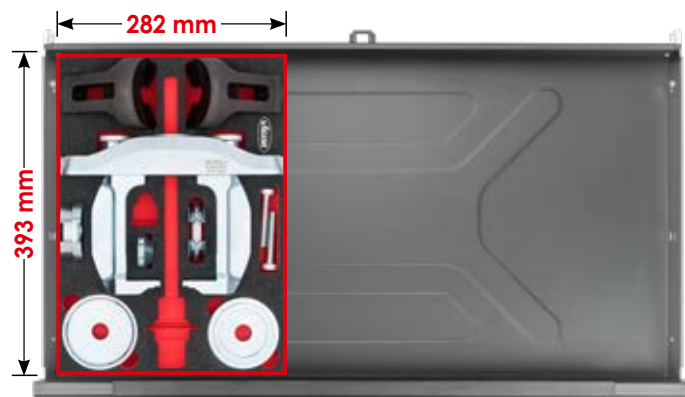

**V5064**, EAN 4047728050647  
Tlačný a tažný hydraulický válec 18 tun

**967,- €**  
bez DPH



**V5058-L**, EAN 4047728050579  
Pěnová vložka · prázdná



**26,75 €**  
bez DPH

**V5058**, EAN 4047728050586  
Tlačný a tažný hydraulický válec 22 tun

**1.005,- €**  
bez DPH



**V5085-L**, EAN 4047728050869  
Pěnová vložka · prázdná



**37,20 €**  
bez DPH

# Speciální pěnové vložky



**V4908**, EAN 4047728049085

Sada pávní ložisek nábojů s fixací ložisek kol



**441,- €**  
bez DPH



**V4908-L**, EAN 4047728049078

Pěnová vložka · prázdná



**26,75 €**  
bez DPH

**V4915**, EAN 4047728049153

Sada tlačných noh



**728,- €**  
bez DPH



**V4915-L**, EAN 4047728049146

Pěnová vložka · prázdná



**26,75 €**  
bez DPH

**V5062**, EAN 4047728050623

Sada náradí pro hnací hřídele

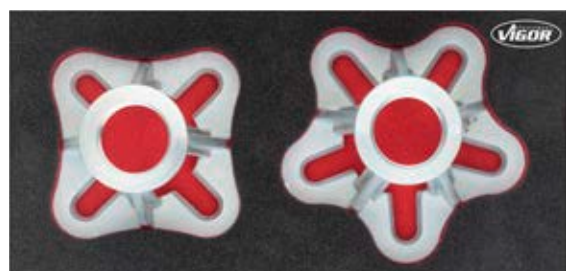

**615,- €**  
bez DPH



**V5062-L**, EAN 4047728050616

Pěnová vložka · prázdná



**26,75 €**  
bez DPH

**V4921**, EAN 4047728049214

Stahovák vnitřních kroužků ložiska s náradím pro pojistné kroužky



**376,- €**  
bez DPH



**V4921-L**, EAN 4047728049207

Pěnová vložka · prázdná



**26,75 €**  
bez DPH



**V7263**, EAN 4047728072649

Sada pro ložiska kol · přední · IVECO Daily 2014

• Výměna předního ložiska kola u modelů IVECO Daily r. v. 2014→

**501,- €**  
bez DPH



**V7263-L**, EAN 4047728072632

Pěnová vložka · prázdná

**26,75 €**  
bez DPH



**V7267**, EAN 4047728072687

Rozšiřující sada pro stahování  
nabojů kola / ložiska kol

**715,- €**  
bez DPH



**V7267-L**, EAN 4047728072670

Pěnová vložka · prázdná

**26,75 €**  
bez DPH



**V7722**, EAN 4047728077262

Rozšíření lisovacího stojanu

**699,- €**  
bez DPH



**NOVINKA**



**V7722-L**, EAN 4047728077224

Pěnová vložka · prázdná

**26,75 €**  
bez DPH



**V7723**, EAN 4047728077279

Sada vřeten

**629,- €**  
bez DPH



**NOVINKA**



**V7723-L**, EAN 4047728077231

Pěnová vložka · prázdná

**26,75 €**  
bez DPH



# Speciální pěnové vložky



**V7724**, EAN 4047728**077286**

## Vylačovač kulového kloubu

- Univerzální vytlačování kulových kloubů s tlačnou silou 4,5 t
- Obsahuje hydraulickou jednotku V5916 a také rozšíření V5916-1 a V5916-2
- V5916-1: Vytláčování kulových kloubů a také konců spojovacích tyčí, s čepy místo kuželových matic šroubení osy
- V5916-2: Pro kulové klouby s délkou přes 72 mm

**1.050,- €**  
bez DPH



**NOVINKA**



**V7724-L**, EAN 4047728**079426**

## Pěnová vložka · prázdná



**26,75 €**  
bez DPH



**V4906**, EAN 4047728049061

Univerzální sada pro demontáž /  
montáž nábojů kol / ložisek kol

**1.192,50 €**  
bez DPH



**V4906-L**, EAN 4047728049054

Pěnová vložka · prázdná



**37,20 €**  
bez DPH

**V4906N**, EAN 4047728077255

Sada pro ložiska kol · standard ·  
demontáž / montáž

**1.499,- €**  
bez DPH



**NOVINKA**



**V4906N-L**, EAN 4047728077217

Pěnová vložka · prázdná



**37,20 €**  
bez DPH

**V7201**, EAN 4047728072014

Sada pro demontáž / montáž  
kompaktních ložisek kol · univerzální

**1.217,50 €**  
bez DPH



**V7201-L**, EAN 4047728072021

Pěnová vložka · prázdná



**37,20 €**  
bez DPH



# Speciální pěnové vložky

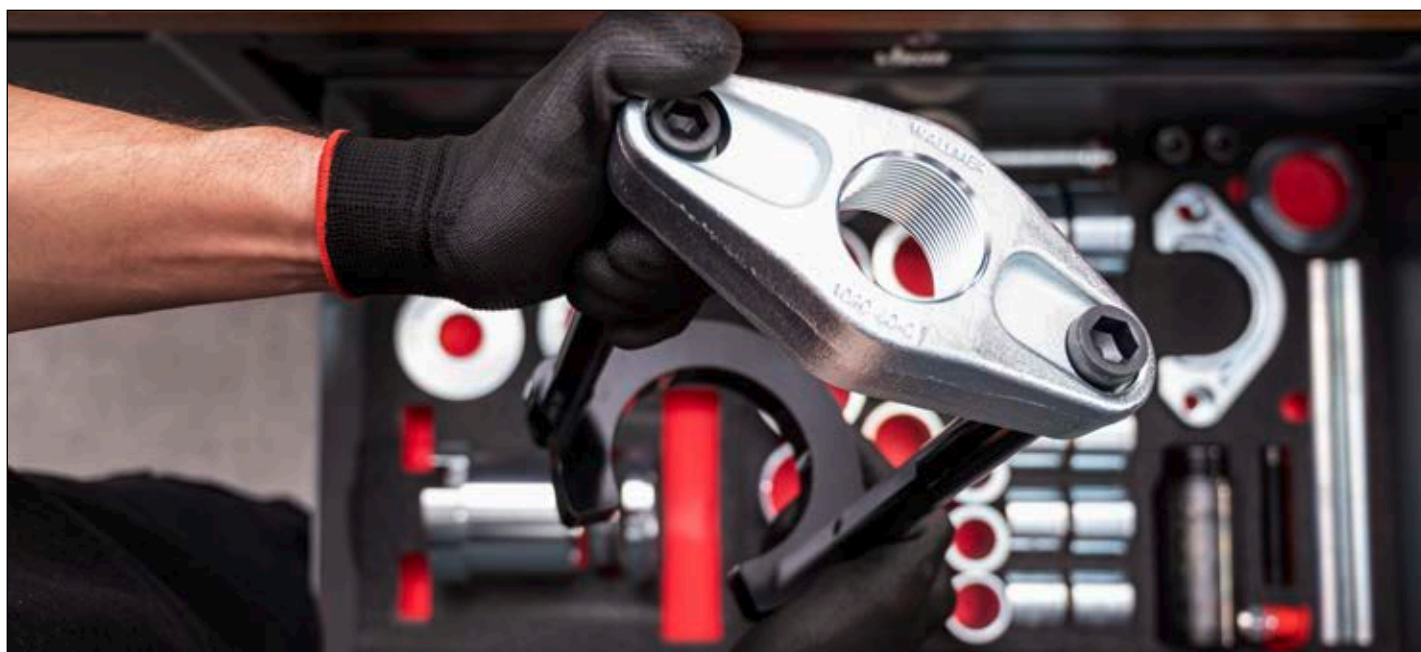

**V4904**, EAN 4047728**049047**

Sada vylisovacích přípravků pro poloosy

**1.385,- €**  
bez DPH



**V5066**, EAN 4047728**050661**

Sada tažných a tlačných pouzder

**V4904-L**, EAN 4047728**049023**

Pěnová vložka · prázdná



**37,20 €**  
bez DPH

**732,50 €**  
bez DPH



**V5066-L**, EAN 4047728**050654**

Pěnová vložka · prázdná



**37,20 €**  
bez DPH



**V7261**, EAN 4047728072625

Rozšiřující sada nástrojů pro dodávky

**834,50 €**  
bez DPH



**V7261-L**, EAN 4047728072618

Pěnová vložka · prázdná



**37,20 €**  
bez DPH

**V7265**, EAN 4047728072663

Sada válců 32 tun a 8,8 tun

**2.386,- €**  
bez DPH



**V7265-L**, EAN 4047728072656

Pěnová vložka · prázdná



**37,20 €**  
bez DPH

**V7270**, EAN 4047728072717

Rozšiřující sada pro zadní nápravu

• Rozšiřující sada pro výměnu ložisek kol zadní nápravy u následujících vozidel: CITROËN Jumper · FIAT Ducato · PEUGEOT Boxer · FORD Transit

**1.192,50 €**  
bez DPH



**V7270-L**, EAN 4047728072700

Pěnová vložka · prázdná

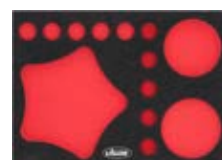

**37,20 €**  
bez DPH

# Speciální pěnové vložky



**V7273**, EAN 4047728072748

**Startovací sada pro dodávky**

- Podstatná úspora času použitím přímo u vozidla · odhadovaná pracnost je 30 – 40 minut



**2.211,- €**  
bez DPH



**V7273-L**, EAN 4047728072731

**Pěnová vložka · prázdná**



**37,20 €**  
bez DPH

**V5548**, EAN 4047728055482

**Rozšiřující sada pro kompaktní ložiska kol / náboje kol**

- Sada ve vložce z měkké pěny, bez multiboxu



**1.175,- €**  
bez DPH



**V5548-L**, EAN 4047728055475

**Pěnová vložka · prázdná**



**43,05 €**  
bez DPH

**V7154**, EAN 4047728071543

**Kompletní vytlačovací sada pro brzdové kotouče**

- Oddělení silně zrezavělých brzdových kotoučů pevně držících u náboje kola
- Silné bouchání na brzdový kotouč může vést k poškození ložisek kol



**960,- €**  
bez DPH



**V7154-L**, EAN 4047728071710

**Pěnová vložka · prázdná**



**61,40 €**  
bez DPH





# Sada pro demontáž hřídele nápravy



**V7862**, EAN 4047728078627

## Sada pro demontáž hřídele nápravy

- Demontáž vnitřní hřídele nápravy před jednotkou převodovky
- Díky uchopení hřídele nápravy v plném rozsahu se zabrání poškození úderem nebo taháním
- Variabilní nastavení držáku hřídele nápravy umožňují optimální přístup k hřídeli
- Podle situace namontování lze držák rozložit na dva díly a upnout kolem hřídele nápravy
- Univerzálně nastavitelný držák umožňuje použití u malých vozů až po užitková vozidla
- Použití s 5 kg rázovým kladivem V2922



**NOVINKA**

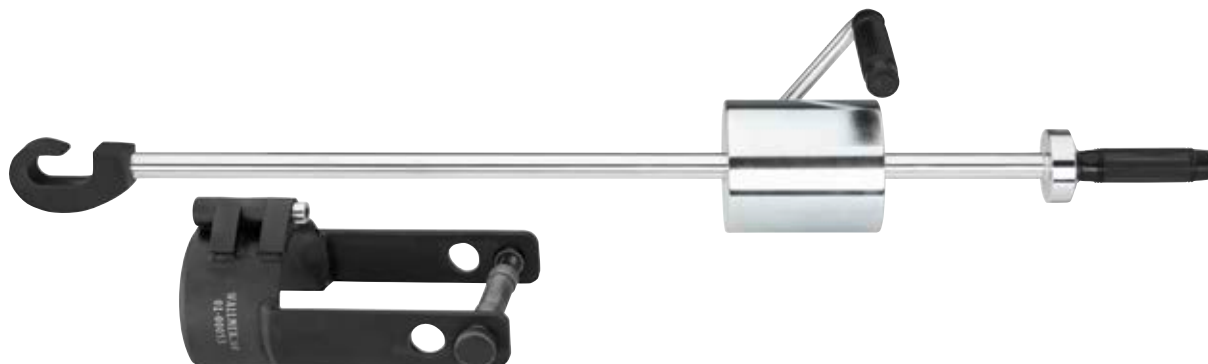

VIGOR č.	Označení	Provedení	EAN	€
V2922	Rázové kladivo 5,2 kg		029223	357,-
V7980	Rozšiřující sada pro demontáž hřídele nápravy		079808	569,-

**899,- €**  
bez DPH

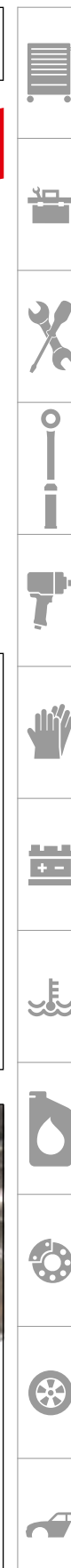

## V2889, EAN 4047728028899

### Sada pro ložiska kol · vpředu · CITROËN · FIAT · PEUGEOT

- Pro např.:
  - CITROËN: Jumper r. v. → 2007
  - FIAT: Ducato r. v. → 2007
  - PEUGEOT: Boxer r. v. → 2007
- Výměna ložiska kol přímo na vozidle v minimálním čase
- Demontáž nábojů a ložisek kol na podvozku s pomocí hydraulického válce 32 tun (V2874) ve spojení s úderovou silou
- Pracovní čas: 30 – 40 minut na stranu
- Použitelné jen ve spojení s podložkou pro ložiska (V2881) a náboje kol (V2882)
- Pro modely r. v. 2007 → musí být použit tlačný kroužek V2883



VIGOR č.	Označení	Provedení	L mm	EAN 4047728+	€
V3105	Tlačný kroužek		-	031059	249,50
V3107	Tlačná trubka		180	031073	307,50
V3149	Tlačná trubka		115	031493	59,75
V3091	Podložka náboje · vnitřní Ø 23 mm · vhodná pro vřeteno M 22		-	030915	55,55
V3108	Podložka ložiska · vnitřní Ø 23 mm · vhodná pro vřeteno M 22		-	031080	160,-
V3109	Opěrný držák		-	031097	176,50
V3106	Tlačná podložka Ø 170 mm		-	031066	225,50



**943,- €**  
bez DPH

### Tlačný kroužek pro sadu pro ložiska kol · vpředu · CITROËN · FIAT · PEUGEOT

- Doplnující nářadí pro např.:
  - CITROËN Jumper r. v. 2007 →
  - FIAT Ducato r. v. 2007 →
  - PEUGEOT Boxer r. v. 2007 →
- Pro vozidla r. v. 2007 → – použití s V2889
- Namísto sady tlačných kroužků V3105 se musí použít tato sada tlačných kroužků

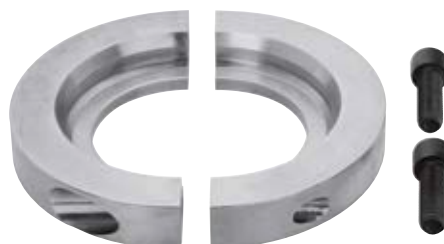

VIGOR č.	EAN 4047728+	€
V2883	028837	376,-

### Podložka ložiska pro sadu ložisek kol · vpředu · CITROËN · FIAT · PEUGEOT

- Pořebná pro sadu pro přední ložiska kol (V2889), pokud není k dispozici sada pro zadní ložiska kol (V2880)

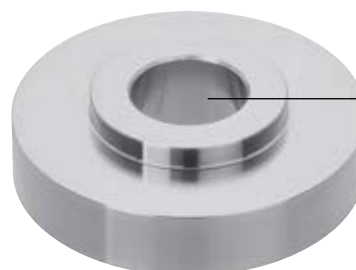

Vnitřní průměr 23 mm

VIGOR č.	EAN 4047728+	€
V2881	028813	109,-

### Podložka náboje pro sadu ložisek kol · vpředu · CITROËN · FIAT · PEUGEOT

- Pořebná pro sadu pro přední ložiska kol (V2889), pokud není k dispozici sada pro zadní ložiska kol (V2880)



Vnitřní průměr 23 mm

VIGOR č.	EAN 4047728+	€
V2882	028820	65,80

## Tlačná objímka

- Doplnkové nářadí pro výše uvedené modely r. v. 2010 →
- Namísto pánve ložiska V3112 se musí použít tato tlačná objímka

VIGOR č.	EAN 4047728+	€
V3433	034333	174,50



## Tlačný kroužek pro sadu pro ložiska kol · vpředu · CITROËN · FIAT · PEUGEOT

- Doplnující nářadí pro např.:
  - CITROËN Jumper r. v. 2007 →
  - FIAT Ducato r. v. 2007 →
  - PEUGEOT Boxer r. v. 2007 →
- Pro vozidla r. v. 2007 → – použití s V2889
- Namísto sady tlačných kroužků V3105 se musí použít tato sada tlačných kroužků

VIGOR č.	EAN 4047728+	€
V2883	028837	376,-

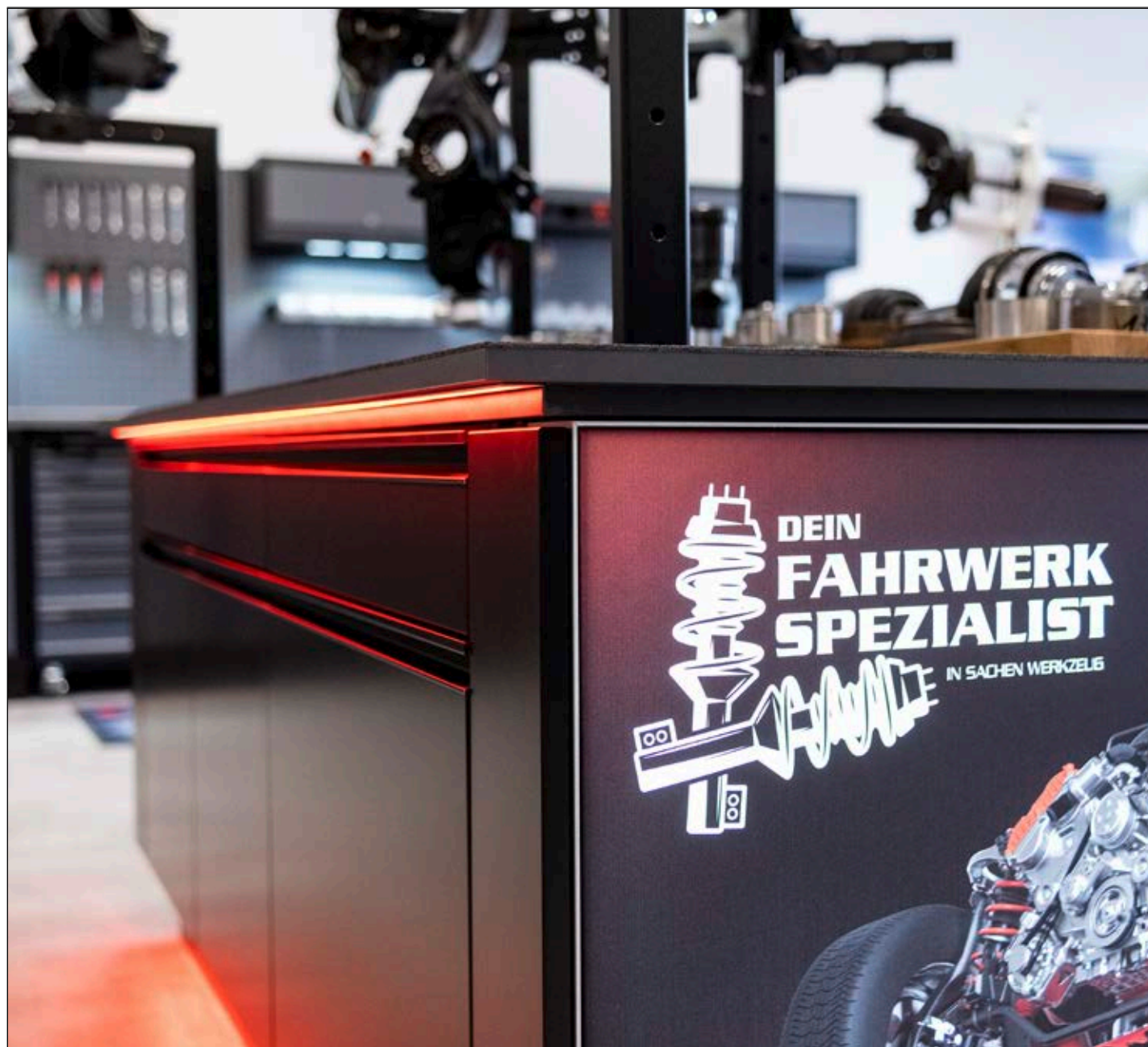

## V7252, EAN 4047728072526

### Sada pro ložiska kol · přední · IVECO Daily 2014

- Výměna předního ložiska kola u modelů IVECO Daily r. v. 2014 →
- Podstatná úspora času kvůli použitelnosti přímo u vozidla bez předchozí demontáže dílů nápravy pracnost cca 30 – 40 minut na jednu stranu
- Tlačný kroužek koncipovaný pro bezpečnou a spolehlivou výměnu ložiska kola
- Použití sady ve spojení s hydraulickým válcem V2874
- Volitelné je dodatečně možná práce pod dílenským lisem



**863,- €**  
bez DPH

## V2879, EAN 4047728028790

### Sada pro přední ložiska kol · FORD

- Výměna ložisek kol u přední nápravy
- Pro FORD Transit (Tourneo) rv. 2000 →
- Výměna brzdových kotoučů bez zničení ložiska kol
- Pro ložiska kol s  $\varnothing$  78 mm a  $\varnothing$  87,5 mm
- Pracovní čas: cca. 25 minut na stranu
- Výměna ložiska kol přímo na vozidle při minimálním času



**639,50 €**  
bez DPH





**V2890**, EAN 4047728028905

## Nářadí pro vylisování poháněcích hřídelí 5děrové pro dodávky

- Vylisování zarezivělých nebo nalepených hnacích hřídelí přímo na vozidle
- Pro dodávky s 5-děrovými náboji díky excentrickým díram pro šrouby kol
- Pro kříž s otvory 119 – 172 mm
- Zabráňuje ohřátí, rozšíření hnací hřídele nebo škodám na jiných dílech



Doba práce jen  
asi 5 minut

**626,50 €**  
bez DPH

**V3287**, EAN 4047728032872

## Speciální šroub · M 16 x 1,5 mm

- Ve spojení s nářadím pro hnací hřídele V2890 k demontáži ložisek kol (vzadu) nebo k vytlačení hnacích hřídelí (vpředu)
- Pro
  - CITROËN Jumper
  - PEUGEOT Boxer
  - FIAT Ducato
  - RENAULT Master
- Je zapotřebí 5 šroubů



Cena za kus

**52,55 €**  
bez DPH

**V3013**, EAN 4047728030137

## Speciální matice · M 14x2 mm

- Ve spojení s nářadím pro hnací hřídele V2890 k demontáži ložisek kol (vzadu) nebo k vytlačení hnacích hřídelí (vpředu)
- Pro FORD Transit
- Je zapotřebí 5 matic



Cena za kus

**54,95 €**  
bez DPH



**V7251**, EAN 4047728072540

## Multibox sada pro ložiska kol IVECO Daily

- Výměna ložisek kol přední nápravy v namontovaném stavu u IVEVO Daily r. v. 2014 →
- Použití s 32 t hydraulickým válcem V2874
- Alternativní použití také v demontovaném stavu za pomoci dílenského lisu



VIGOR č.	Označení	Provedení	l mm	EAN 4047728+	€
V7251-1	Přítláčný kroužek IVECO Daily		-	072557	314,50
V7251-2	Velká tlačná trubka		-	072519	94,10
V7251-3	Podložka ložiska IVECO Daily		-	072564	53,70
V7251-4	Podložka náboje IVECO Daily		-	072571	45,20
V7251-5	Pánev ložiska IVECO Daily		-	072588	64,50
V3106	Tlačná podložka Ø 170 mm		-	031066	225,50
V3108	Podložka ložiska · vnitřní Ø 23 mm · vhodná pro vřeteno M 22		-	031080	160,-
V3149	Tlačná trubka		115	031493	59,75



**930,- €**  
bez DPH

# Sady nářadí pro užitková vozidla



**V7275**, EAN 4047728**07275**.

**Multibox · startovací sada · ložiska kol přední nápravy u dodávek**

• Podstatná úspora času použitím přímo u vozidla · odhadovaná pracnost je 30 – 40 minut



VIGOR č.	Označení	Provedení	mm	mm	xx	EAN 4047728+	€
V3433	Tlačné pouzdro · vnitřní Ø 23 mm · vhodné pro vřeten M 22		-	1	034333	174,50	
V7251-2	Velká tlačná trubka		-	-	072519	94,10	
V3106	Tlačná podložka Ø 170 mm		-	1	031066	225,50	
V2883	Tlačný kroužek pro sadu pro ložiska kol · vpředu · CITROËN · FIAT · PEUGEOT		-	4	028837	376,-	
V2881	Podložka ložiska pro sadu ložisek kol CITROËN · FIAT · PEUGEOT · přední · vnitřní Ø 23 mm · vhodná pro vřeten M 22		-	1	028813	109,-	
V3108	Podložka ložiska · vnitřní Ø 23 mm · vhodná pro vřeten M 22		-	1	031080	160,-	
V3109	Opěrný držák		-	1	031097	176,50	
V2882	Podložka náboje pro sadu ložisek kol CITROËN · FIAT · PEUGEOT · vpředu		-	1	028820	65,80	
V3149	Tlačná trubka		115	1	031493	59,75	
V3091	Podložka náboje · vnitřní Ø 23 mm · vhodná pro vřeten M 22		-	1	030915	55,55	
V3110	Tlačná podložka · Ø 89 mm		-	1	031103	111,-	
V3039	Tlačná podložka · velká		-	1	030397	111,-	
V3040	Tlačná trubka · velká		120	1	030403	181,50	
V3087	Nářadí pro náboje		-	1	030878	498,50	
V3088	Podložka náboje · vnitřní Ø 23 mm · vhodná pro vřeten M 22		-	1	030885	59,75	



**1.944,- €** bez DPH

**V7291**, EAN 4047728**072915**

**Multibox · rozšiřující sada · pro ložiska kol zadní nápravy u dodávek / hnací hřídel**



VIGOR č.	Označení	Provedení	Ø		EAN 4047728+	€
V3013	Speciální matice · M 14x2 mm		-	5	030137	54,95
V3287	Speciální šroub · M 16x1,5 mm		-	-	032872	52,55
V2890	Nářadí pro vytloukání poháněcích hřídelí 5děrové pro dodávky		-	1	028905	626,50
V3021	Tlačná objímka		105	1	030212	143,50
V3090	Adaptérový kroužek		-	1	030908	150,50



**2.266,- €**  
bez DPH

**V2858N**, EAN 4047728075268

## Lisovací třmen

- Maximální zatížení nosných kloubů a lisovacích třmenů: 18 t
- Pouze ve spojení s V2913 · V2915 · V2914
- Pro např.: FORD a MERCEDES-BENZ

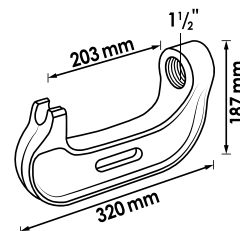

**322,50 €**  
bez DPH

**V2920**, EAN 4047728029209

## Stahovák kulových kloubů · univerzální

- Vylisování kulových čepů z páky řízení u dodávek, NA a autobusů
- Úzké provedení – pro kulové klouby MERCEDES-BENZ Sprinter a FORD Transit

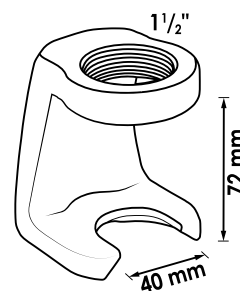

**339,50 €**  
bez DPH

**V3678**, EAN 4047728036788

## Demontáž (plovoucích) brzdových kotoučů · Volvo · RENAULT · DAF

- Demontáž plovoucích brzdových kotoučů
- Odtlačení brzdového kotouče střídavým tlakem válců
- Dva speciální válce a dvoucestné řídicí ventily pro střídavé stlačování
- Jen pár minut k odtlačení brzdového kotouče

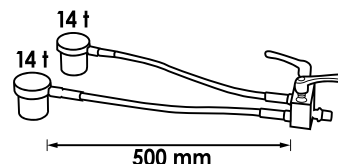

**1.635,50 €**  
bez DPH

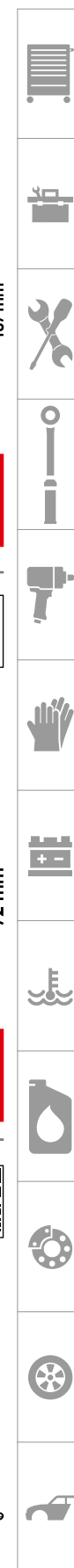
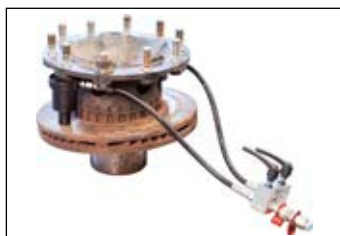

**V4565**, EAN 4047728**045650**

## Sada pro demontáž čepů zavěšení náprav 32 tun · univerzální

- Pro většinu běžných čepů zavěšení náprav, včetně variant v kuželovém provedení
- Jedinečná rázová funkce umožňuje při demontáži údery kladiva na válec (s namontovanou úderovou hlavou) ve směru tlaku
- Rázová funkce je velmi efektivní a pro úspěšnou demontáž přenáší rozhodující vibrace do materiálu
- Není zapotřebí další demontáž nápravy
- Verze 32 tun
- Jednoduché zacházení, také pro autobusy, kde se často pracuje ve stísněném prostoru

Vnitřní závit 2.1/2"



VIGOR č.	Označení	Provedení	L mm	EAN 4047728+	€
V4550	Lisovací třmen pro V4565 · V4566		-	045506	2.165,50
V3266	Tlačná trubka		130	032667	136,-
V4564	Tlačná trubka 85 mm pro V4565 · V4566		85	045643	118,50
V3267	Tlačná trubka		42	032674	136,-
V4634	Tlačná trubka pro V4565 · V4566		-	046343	118,50
V4562	Tlačné pouzdro pro V4565 · V4566		-	045629	81,65
V4563	Adaptérová deska pro V4565 · V4566		-	045636	107,-
V3264	Tlačná tyč · 250 mm Ø 31 mm		250	032643	269,50
V3265	Tlačná tyč · 140 mm Ø 31 mm		140	032650	230,50
V3232	Tlačná tyč · 50 mm Ø 31 mm		50	032322	125,-

**3.144,- €**  
bez DPH

**V4566**, EAN 4047728**045667**

## Sada pro demontáž čepů zavěšení náprav 45 tun · univerzální

- Pro většinu běžných čepů zavěšení náprav, včetně variant v kuželovém provedení
- Jedinečná rázová funkce umožňuje při demontáži údery kladiva na válec (s namontovanou úderovou hlavou) ve směru tlaku
- Rázová funkce je velmi efektivní a pro úspěšnou demontáž přenáší rozhodující vibrace do materiálu
- Není zapotřebí další demontáž nápravy
- Verze 45 tun
- Jednoduché zacházení, také pro autobusy, kde se často pracuje ve stísněném prostoru



VIGOR č.	Označení	Provedení	mm	EAN 4047728+	€
V4550	Lisovací třmen pro V4565 · V4566		-	045506	2.165,50
V3266	Tlačná trubka		130	032667	136,-
V4564	Tlačná trubka 85 mm pro V4565 · V4566		85	045643	118,50
V3267	Tlačná trubka		42	032674	136,-
V4634	Tlačná trubka pro V4565 · V4566		-	046343	118,50
V4562	Tlačné pouzdro pro V4565 · V4566		-	045629	81,65
V4563	Adaptérová deska pro V4565 · V4566		-	045636	107,-
V4546	Tlačná tyč · M 30 · délka 140 mm · Ø 38 mm		140	045469	217,50
V4545	Tlačná tyč · M 30 · délka 30 mm · Ø 38 mm		30	045452	125,50
V4549	Prodloužení · 100 mm · Ø 38 mm pro V4555 · V4566		100	045490	125,50
V4548	Prodloužení · 70 mm · Ø 38 mm pro V4555 · V4566		70	045483	107,50
V4547	Prodloužení · 50 mm · Ø 38 mm pro V4555 · V4566		50	045476	88,40

**3.068,50 €**  
bez DPH

## V4569, EAN 4047728045698

### Rozšiřující sada pro demontáž čepů zavěšení náprav

Rozšiřující sada k výrobkům V4565 a V4566. Systém umožňuje vytlisování a nalisování čepů zavěšení náprav na přívěsu, aniž by se předem musela demontovat náprava.



VIGOR č.	Označení	Provedení	EAN 4047728+	€
V4571	Prodloužení pro V4569		045711	98,65
V4575	Prodloužení pro V4569		045759	98,65**
V4572	Prodloužení pro V4569		045728	98,65
V4573	Lisovací deska pro V4569		045735	98,65
V4574	Lisovací deska pro V4569		045742	98,65
V4570	Podpěrná noha pro V4569		045704	196,50*

\* Cena za kus \*\* Cena za sadu

**942,- €**  
bez DPH

## V4605, EAN 4047728046053

### Rozšiřující sada pro demontáž čepů zavěšení náprav MERCEDES-BENZ Actros a Atego

Rozšiřující sada k výrobkům V4565 a V4566. Systém umožňuje vytlisování a zalisování čepů nápravy přímo na vozidle.



VIGOR č.	Označení	Provedení	mm	EAN 4047728+	€
V4575	Prodloužení pro V4569		-	045759	98,65*
V4609	Tlačná tyč · M 30 · délka 137 mm · Ø 29 mm · pro V4605 · V602		137	046091	222,-
V4572	Prodloužení pro V4569		-	045728	98,65
V4607	Vodící kroužek pro V4605 · V4606		-	046077	85,50
V4610	Sřídící tlačný díl		-	046107	65,80

\* Cena za kus

**660,- €**  
bez DPH

## V4606, EAN 4047728046060

### Rozšiřující sada pro demontáž zavěšení náprav MAN TGA · TGX a TGS

Rozšiřující sada k výrobkům V4565 a V4566. Systém umožňuje vytlisování a zalisování čepů nápravy přímo na vozidle.



VIGOR č.	Označení	Provedení	EAN 4047728+	€
V4608	Tlačná trubka		046084	209,-
V4575	Prodloužení pro V4569		045759	98,65*
V4572	Prodloužení pro V4569		045728	98,65
V4607	Vodící kroužek pro V4605 · V4606		046077	85,50

\* Cena za kus

**548,- €**  
bez DPH



## V4554, EAN 4047728045544

### Sada stahováků pro náboje kol NA, autobusy a přívěsy 32 tun

- Náboje NA s 8 čepy dlouhými 275 mm nebo 10 čepů o délce 335 mm
- Vylisování nábojů kol s kompaktními ložisky jako např. u náprav ŠAF
- Robustní konstrukce umožňuje plnou sílu 32 tun ve spojení s úderovou silou při vylisování



VIGOR č.	Označení	Provedení	L mm	XX	EAN 4047728+	€
V3263	Šroub · M 22x60 mm		-	8	032636	31,70
V4556	Deska se závitů pro V3750 · V4554 · V4555		-	1	045568	907,50
V3265	Tlačná tyč · 140 mm Ø 31 mm		140	1	032650	230,50
V3232	Tlačná tyč · 50 mm Ø 31 mm		50	1	032322	125,-
V3222	Tlačná noha		-	2	032223	499,-
V3231	Lisovací deska		-	1	032315	90,70
V3264	Tlačná tyč · 250 mm Ø 31 mm		250	1	032643	269,50

**1.909,50 €**  
bez DPH

## V4555, EAN 4047728045551

### Sada stahováků pro náboje kol NA, autobusy a přívěsy 45 tun

- Náboje NA s 8 čepy dlouhými 275 mm nebo 10 čepů o délce 335 mm
- Vylisování nábojů kol s kompaktními ložisky jako např. u náprav ŠAF
- Robustní konstrukce umožňuje plnou sílu 45 tun ve spojení s úderovou silou při vylisování



VIGOR č.	Označení	Provedení	L mm	XX	EAN 4047728+	€
V3263	Šroub · M 22x60 mm		-	8	032636	31,70
V4556	Deska se závitů pro V3750 · V4554 · V4555		-	1	045568	907,50
V3222	Tlačná noha		-	2	032223	499,-
V4546	Tlačná tyč · M 30 · délka 140 mm · Ø 38 mm		140	1	045469	217,50
V4545	Tlačná tyč · M 30 · délka 30 mm · Ø 38 mm		30	1	045452	125,50
V4549	Prodloužení · 100 mm · Ø 38 mm pro V4555 · V4566		100	1	045490	125,50
V4547	Prodloužení · 50 mm · Ø 38 mm pro V4555 · V4566		50	1	045476	88,40
V4548	Prodloužení · 70 mm · Ø 38 mm pro V4555 · V4566		70	1	045483	107,50

**1.909,50 €**  
bez DPH



**V3634**, EAN 4047728036344

## Vymezovací šroub M 22

- Použití ve spojení se sadou stahováků nábojů V2934 na nápravách s vnější planetou na náboji kola
- Dodávka bez zobrazené desky (V2932)
- Pro použití s V2934 jsou nutné 4 vymezovací šrouby
- Výška: 50 mm



### Planetová převodovka



**68,35 €**  
bez DPH

**V3434**, EAN 4047728034340

## Sada pro ložiska kol SCANIA

- Rychlá, snadná výměna ložiska kola přímo na vozidle
- Pouze ve spojení se sadou stahováků pro náboje kol V4554
- Obsažená úderová matice umožňuje při demontáži použít rázovou funkci



*Pouze ve spojení se sadou stahováků pro náboje kol V4554*



VIGOR č.	Označení	Provedení	mm	EAN 4047728+	€
V3431	Tažná tyč · M 22	—	500	034319	136,-
V3439	Ochranné pouzdro		-	034395	122,50
V3440	Tlačná objímka		65	034401	82,-
V3437*	Tlačná podložka · Ø 130 mm		-	034371	191,50
V3438*	Tlačná podložka · Ø 125 mm		-	034388	191,50
V3132	Matice s nákrůžkem · M 22x2,5		-	031325	61,60
V3092	Úderová matice		-	030922	94,45

\* Vnitřní průměr 23 mm vhodný pro vřetenou M22

**715,- €**  
bez DPH

# Sady nářadí pro užitková vozidla



**V4499**, EAN 4047728**044998**

## Stahovák nábojů kol pro užitková vozidla · 32 tun

- Vylisování pevně zarezivělých ložisek s vnějšími náboji z rovných hřídelí
- Pro: Volvo FL · TGS · TGX · MERCEDES-BENZ Atego · Actros · RENAULT Kerax · Magnum · Midlum · Premium
- Může se použít rovněž pro konstrukčně stejné značky



VIGOR č.	Označení	Provedení	EAN 4047728+	€
V3867	Adaptér pro základní těleso se závitem		038676	408,50
V3761	Základní těleso se závitem		037617	524,-
V3762	Tlačná tyč · M 24		037624	151,50

**943,- €**  
bez DPH

**V4500**, EAN 4047728**045001**

## Stahovák nábojů kol pro užitková vozidla · 45 tun

- Vylisování pevně zarezivělých ložisek s vnějšími náboji z rovných hřídelí
- Pro: Volvo FL · TGS · TGX · MERCEDES-BENZ Atego · Actros · RENAULT Kerax · Magnum · Midlum · Premium
- Může se použít rovněž pro konstrukčně stejné značky



VIGOR č.	Označení	Provedení	EAN 4047728+	€
V3867	Adaptér pro základní těleso se závitem		038676	408,50
V3761	Základní těleso se závitem		037617	524,-
V4577	Tlačná tyč · M 30 pro V4500		045773	170,-

**943,- €**  
bez DPH



**V3750**, EAN 4047728**037501**

**Štáhovák nábojů pro přívěsy s nízkou konstrukcí**

- Vytlačení náboje 225 mm s 10 šrouby
- Lze tím povolit náboje s jednotným ložiskem na rovných hřídelích



VIGOR č.	Osnačení	Provedení	XX	EAN 4047728+	€
<b>V3263</b>	Šroub · M 22x60 mm		8	032636	31,70**
<b>V3763</b>	Deska		2	037631	308,50*
<b>V3764</b>	Čep		4	037648	125,50**
<b>V3765</b>	Tlačná podložka - SAF Ø 73 mm		1	037655	125,50*

\* Cena za kus \*\* Cena za sadu

**Pouze ve spojení se závitovou deskou V4556 (není v dodávce)**

**1.134,- €**  
bez DPH

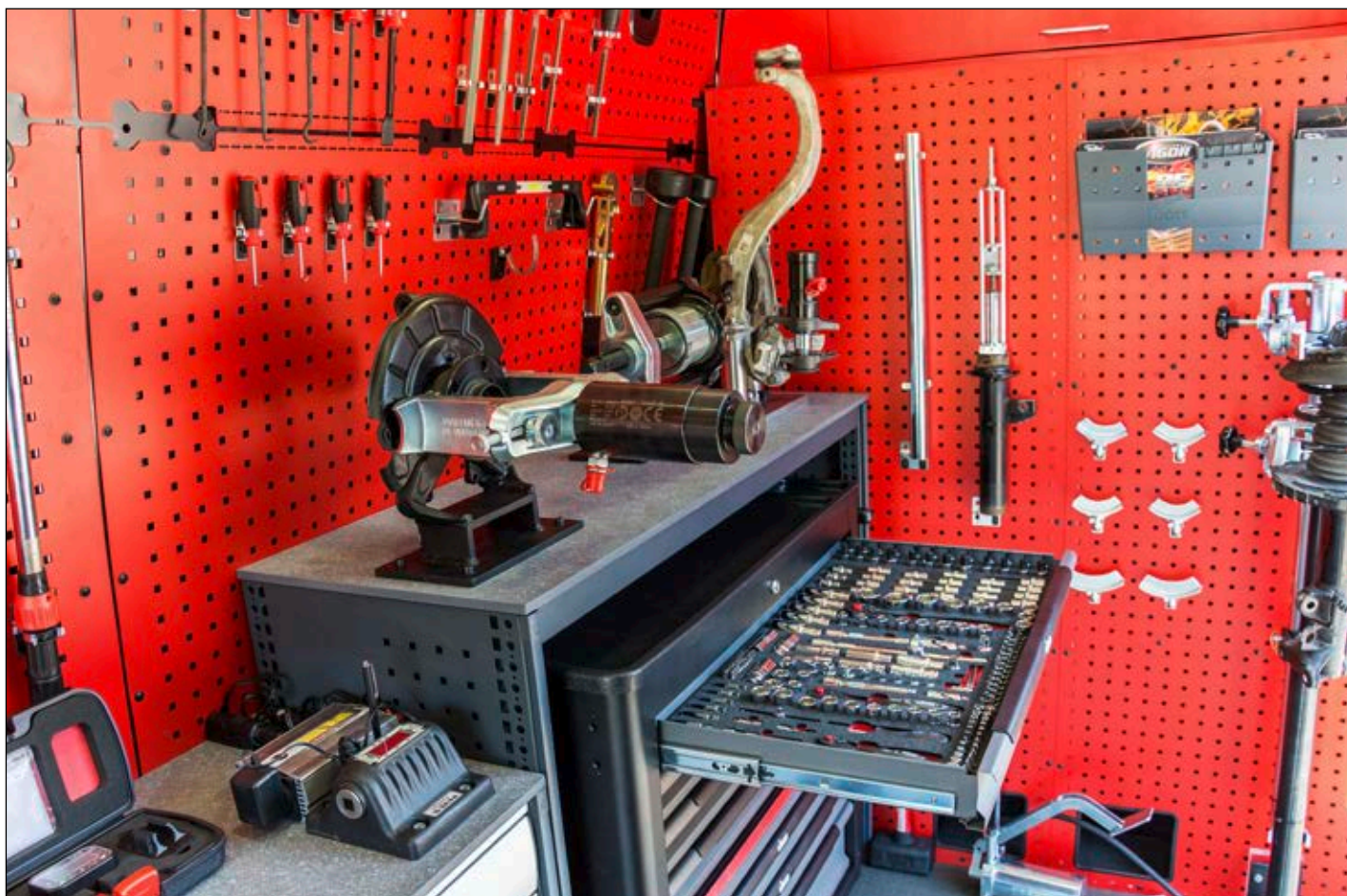

## V4601, EAN 4047728046015

### Sada pro čepy pérování SCANIA 32 tun

- Vytlačení pružinových čepů
- Použití společně s deskou V4556 pro lisovací firmen a 32 tunový hydraulický válec V2874 (není v dodávce)
- U pevně zarezivělých čepů použijte vloženou rázovou funkci (často rozhodující o úspěšné demontáži)
- Práce se provádí přímo na vozidle při demontáži minimálního počtu dílů



VIGOR č.	Označení	Provedení	← L → mm	XX	EAN 4047728+	€
V3262	Lisovací firmen		-	3	032629	1.311,50
V3259	Tlačná trubka · velká		60	1	032599	136,-
V3261	Tlačná tyč · 115 mm Ø 29 mm		115	1	032612	204,-
V3263	Šroub · M 22 x 60 mm		-	8	032636	31,70*
V3260	Tlačná tyč · 100 mm Ø 29 mm		100	1	032605	94,45

\* Cena za kus

**1.512,- €**  
bez DPH

## V4602, EAN 4047728046022

### Sada pro čepy pérování SCANIA 45 tun

- Vytlačení pružinových čepů
- Použití společně s deskou V4556 pro lisovací firmen a 45 tunový hydraulický válec V4242 (není v dodávce)
- U pevně zarezivělých čepů použijte vloženou rázovou funkci (často rozhodující o úspěšné demontáži)
- Práce se provádí přímo na vozidle při demontáži minimálního počtu dílů



VIGOR č.	Označení	Provedení	← L → mm	XX	EAN 4047728+	€
V3262	Lisovací firmen		-	3	032629	1.311,50
V3259	Tlačná trubka · velká		60	1	032599	136,-
V4609	Tlačná tyč · M 30 · délka 137 mm · Ø 29 mm · pro V4605 · V602		137	1	046091	222,-
V3263	Šroub · M 22 x 60 mm		-	8	032636	31,70*
V4602-1	Tlačná tyč, délka 64 mm Ø 29 mm		64	2	046336	196,50

\* Cena za kus

**1.512,- €**  
bez DPH



**V2937**, EAN 4047728029377

## Štáhovák brzdových pák

- Vytlačení pevně zarezivělých vačkových hřídelí z brzdových pák
- Pro téměř všechny běžné brzdové páky, vhodné také pro Haldex a BPW
- Velmi kompaktní provedení zajišťuje flexibilní použití v těsném prostoru na vozidle



Vnitřní závit 1.1/2"

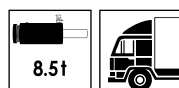
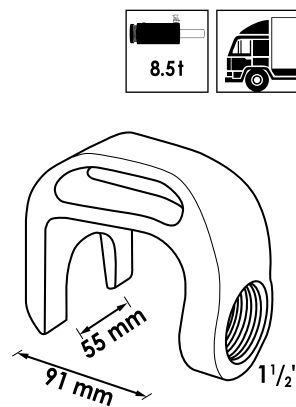

**489,50 €**  
bez DPH

**V4635**, EAN 4047728046350

## Sada pro pružná pouzdra · univerzální

- Výměna pružných pouzder bez zbytečné demontáže
- Včetně dílů nářadí pro výměnu pružných pouzder řízení
- Pro pouzdra velikostí 44 až 63 mm
- Bezproblémové odstranění zarezivělých pouzder díky rázové funkci



VIGOR č.	Označení	Provedení	mm	EAN 4047728+	€
V3127	Tažná tyč · M 18 M 22 · maximálně 22 t		250	031271	75,35
V3126	Matice s nákrůžkem · M 18x2,5		-	031264	45,20
V3266	Tlačná trubka		130	032667	136,-
V3267	Tlačná trubka		42	032674	136,-
V3235*	Tlačná podložka · Ø 44 mm		-	032353	94,45
V3236*	Tlačná podložka · Ø 50 mm		-	032360	94,45
V3233*	Tlačná podložka · Ø 57 mm		-	032339	94,45
V3237*	Tlačná podložka · Ø 63 mm		-	032377	103,-
V3234*	Tlačná podložka · Ø 63 mm		-	032346	103,-

\* Vnitřní průměr 23 mm vhodný pro vřeteno M22

**758,- €**  
bez DPH

## V2936, EAN 4047728029360

### Sada pouzder · nápravy SAF · 150 mm

- Rychlá, jednoduchá demontáž / montáž velkých gumových pouzder 150 mm u náprav SAF



VIGOR č.	Označení	Provedení	mm	EAN 4047728+	€
V3107	Tlačná trubka		180	031073	307,50
V3225	Demontážní/montážní kroužek		-	032254	136,-
V3106*	Tlačná podložka Ø 170 mm		-	031066	225,50
V3224*	Demontážní/montážní podložka		-	032247	136,-
V3226	Montážní kroužek		-	032261	176,50
V3431	Tažná tyč · M 22		500	034319	136,-

\* Vnitřní průměr 23 mm vhodný pro vřeteno M22

**776,-€**  
bez DPH

## V2942, EAN 4047728029421

### Sada pouzder pro oje

- Výměna pouzder pomocí hydraulického válce 32 t V2874 (není v dodávce) s úderovou funkcí přímo na oji
- Univerzální použití, vyvinuto obzvláště pro pouzdra a oje od VBG
- Výměna pouzder bez nahřívání nebo zvláštního opracování

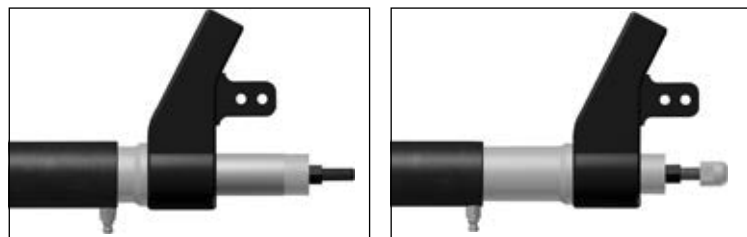

VIGOR č.	Označení	Provedení	mm	EAN 4047728+	€
V3266	Tlačná trubka		130	032667	136,-
V3267	Tlačná trubka		42	032674	136,-
V3238*	Tlačná podložka		-	032384	94,45

\* Vnitřní průměr 23 mm vhodný pro vřeteno M22

**524,-€**  
bez DPH



**V4603**, EAN 4047728**046039**

## Sada tlačného nářadí 32 tun · univerzální

- Rychlá výměna kuželových a válcových čepů náprav, pružných pouzder a čepů oje jakož i velkých pojistných kroužků
- Sada obsahuje:
  - Nářadí pro demontáž kulových kloubů, brzdových pák, čepů oje VBG
  - Nářadí pro vytlačení nábojů kol
  - Hydraulický válec 8,5 tuny a 32 tun včetně vřetene a úderové hlavy



VIGOR č.	Označení	Provedení	mm	XX	EAN 4047728+	€
V4565	Sada pro demontáž čepů zavěšení náprav 32 tun · univerzální		-	10	045650	3.144,-
V5916-XL	Vytlačovač kulového kloubu · hydraulický 8,8 tuny		-	3	066471	1.252,-
V2867N	Nářadí pro pojistné kroužky		-	7	077859	179,-
V2874	Tlačný a tažný hydraulický válec 32 tun		223	8	028745	1.228,-
V3222	Tlačná noha		-	2	032223	499,-

**7.363,50 €**  
bez DPH



# Sady nářadí pro užitková vozidla



**V4604**, EAN 4047728**046046**

**Sada tlačného nářadí**  
45 tun · univerzální

- Rychlá výměna kuželových a válcových čepů náprav a čepů oje jakož i velkých pojistných kroužků
- Sada obsahuje:
  - Nářadí pro demontáž kulových kloubů, brzdových pák, čepů oje VBG
  - Nářadí pro vytlačení nábojů kol
  - Hydraulický válec 8,5 tuny a 45 tun včetně vřetene a úderové hlavy



VIGOR č.	Označení	Provedení	mm	XX	EAN 4047728+	€
V4666	Šroubovák · flexibilní		300	-	046664	10,60
V5916-XL	Vytlačovač kulového kloubu · hydraulický 8,8 tuny		-	3	066471	1.252,-
V2867N	Nářadí pro pojistné kroužky		-	7	077859	179,-
V2874	Tlačný a tažný hydraulický válec 32 tun		223	8	028745	1.228,-
V3222	Tlačná noha		-	2	032223	499,-

**7.333,50 €**  
bez DPH

Wallmek č.	VIGOR č.	Označení	Strana	Wallmek č.	VIGOR č.	Označení	Strana
01-00001-001	V2945	Adaptérová deska pro V2868	357	01-00018-004	V3874	Šroub · M 12	332, 335, 337, 343
01-00001-002	V2946	Tlačná tyč · nastavitelná · 90 mm · pro V2868	357	01-00020	V2853	Sada vřeten · mechanických	329
01-00001-101	V2947	Lisovací objímka	356	01-00020-001	V3008	Tažná tyč s maticí s nákrůžkem M 18	329
01-00001-102	V2948	Lisovací objímka	356	01-00020-002	V3206	Podložka	329
01-00001-103	V2949	Lisovací objímka	356	01-00020-003	V3205	Tlačná podložka	329
01-00001-104	V2950	Lisovací objímka	356	01-00022-003	V3403	Tlačná trubka	369
01-00001-105	V2961	Lisovací objímka	356	01-00022-004	V3404	Tlačná deska	369
01-00001-106	V2962	Lisovací objímka	356	01-00022-005	V3405	Adaptérový kroužek	369
01-00001-107	V2963	Lisovací objímka	356	01-00022-010	V3649	Sada pouzder pro podélné vzpěry · FORD · Volvo	350, 369
01-00001-108	V2964	Lisovací objímka	356	01-00022-020	V3650	Lisovací třmen	369
01-00001-109	V2965	Lisovací objímka	356	01-00026	V3731	Sada pro demontáž, univerzální, pro šroubovanou jednotku ložisek kol	337
01-00001-110	V2966	Lisovací objímka	356	01-00026-020	V3758	Sada pro (demontáž) tlačné nohy pro šroubované jednotky ložisek kol	337, 348–349
01-00001-201	V2967	Lisovací trubka	356	01-00027	V3732	Sada pro demontáž, univerzální, pro šroubovanou jednotku ložisek kol	337
01-00001-202	V2968	Lisovací trubka	356	01-00027-020	V3753	Sada pro (demontáž) tlačné nohy pro šroubované jednotky ložisek kol	337, 348–349
01-00001-203	V2969	Lisovací trubka	356	01-00030	V4551	Tlačný a tažný hydraulický válec 18 tun	323
01-00001-204	V2971	Lisovací trubka	356	01-00030-001	V4552	Hydraulický válec · 18 tun · bez příslušenství	323
01-00001-205	V2972	Lisovací trubka	356	01-00030-005	V4553	Tlačná hřídel · M 24x3 mm	323
01-00001-206	V2973	Lisovací trubka	356	01-00031-018	V4342	Úderová matice · M 18	326
01-00001-207	V2974	Lisovací trubka	356	01-00033	V4491	Sada pro montáž kompaktních ložisek kol · univerzální	343
01-00001-208	V2975	Lisovací trubka	357	01-00033-020	V4493	Tlačná noha (pár) pro sadu nřadí pro montáž kompaktních ložisek kol · univerzální	343
01-00001-209	V2976	Lisovací trubka	357	01-00033-110	V3680	Sada pro montáž kompaktních ložisek kol · univerzální	351
01-00001-210	V2977	Lisovací trubka	357	01-00035	V4598	Sada pro ložiska kol, hnací nápravy a náboje kol · univerzální	333, 347
01-00001-211	V2978	Lisovací trubka	357	01-00035-001	V4614	Podložka náboje · kónická · Ø 33,8 mm · pro V4598	333, 348
01-00001-212	V2979	Lisovací trubka	357	01-00035-002	V4598-2	Podložka náboje · kónická · Ø 38,8 mm · pro V4598	333, 348, 363
01-00001-213	V2980	Lisovací trubka	357	01-00035-003	V4598-3	Podložka náboje · kónická · Ø 43,8 mm · pro V4598 · V4599	333–334, 348
01-00001-214	V2981	Lisovací trubka	357	01-00035-004	V4598-4	Podložka náboje · kónická · Ø 59,8 mm · pro V4598	333, 348
01-00001-400	V5169-A	Rozšiřující sada pro tlačná pouzdra	357	01-00035-010	V4598-10	Podložka ložiska Ø 61,8–62,8 mm · vnitřní otvor Ø 20,25 mm · vhodná pro vřeteno M 20	333
01-00001-401	V5169-A45	Adaptéry – lisovací pouzdra · 45 mm	357				
01-00001-402	V5169-A55	Adaptéry – lisovací pouzdra · 55 mm	357				
01-00001-403	V5169-A70	Adaptéry – lisovací pouzdra · 70 mm	357				
01-00001-404	V5169-A76	Adaptéry – lisovací pouzdra · 76 mm	357				
01-00001-405	V5169-A80	Adaptéry – lisovací pouzdra · 80 mm	357				
01-00001-999	V5066	Sada tažných a tlačných pouzder	391				
01-00004	V2867N	Nřadí pro pojistné kroužky	330, 414–415				
01-00004-013	V2992	Kolík Ø 2,5 mm	330				
01-00004-014	V2993	Kolík Ø 3,0 mm	330				
01-00004-015	V2994	Kolík Ø 3,5 mm	330				
01-00018	V2860	Sada pro demontáž kompaktních ložisek kol · univerzální	335, 351				
01-00018-003	V3873	Fixační šroub · M 14	332, 335, 337, 343				

Wallmek č.	VIGOR č.	Označení	Strana	Wallmek č.	VIGOR č.	Označení	Strana
01-00035-011	V4598-11	Podložka ložiska Ø 63,8–64,8 mm · vnitřní otvor Ø 20,25 mm · vhodná pro vřeteno M 20	333	01-00042-B	V5903N	Stahovák ložisek kol pro šroubovaná ložiska kol	342, 349
01-00035-012	V4598-12	Podložka ložiska Ø 65,8–66,8 mm · vnitřní otvor Ø 20,25 mm · vhodná pro vřeteno M 20	333–334	01-00044	V5904	Vylisovací přípravek pro poloosy · 6- a 8-děrové	346
01-00035-013	V4598-13	Podložka ložiska Ø 68,8–70,8 mm · vnitřní otvor Ø 20,25 mm · vhodná pro vřeteno M 20	333	01-00044-030	V5904-1	Sada tlačných noh	346
01-00035-014	V4598-14	Podložka ložiska Ø 72,5–74,5 mm · vnitřní otvor Ø 20,25 mm · vhodná pro vřeteno M 20	333	01-00045	V5905	Stahovák nábojů kol / ložisek kol · pro 6 a 8 čepů	344–345, 360
01-00035-015	V4598-15	Podložka ložiska Ø 76,5–78,5 mm · vnitřní otvor Ø 20,25 mm · vhodná pro vřeteno M 20	333	01-00046	V5906	Jednotka ložisek kol · šroubovaná · sada pro demontáž · univerzální	343, 345
01-00035-016	V4598-16	Podložka ložiska Ø 80,8–82,8 mm · vnitřní otvor Ø 20,25 mm · vhodná pro vřeteno M 20	333	01-00046-020	V5906-1	Sada tlačných noh	343
01-00035-020	V4598-20	Pánev ložiska Ø 93 mm pro V4598	333	01-00046-100	V7859	Sada pro demontáž ložisek kol · nástřecná náprava	345
01-00035-021	V4598-21	Pánev ložiska Ø 75,5 mm pro V4598	333	01-00046-111	V7860	Sada podpěrných čelistí	345
01-00035-022	V4598-22	Pánev ložiska Ø 93 mm pro V4598	333	01-00047-020	V7050	Demontážní nářadí pro šroubované 4-děrové náboje / ložiska kol s nerovným plechem na ochranu brzd	335
01-00035-030	V4598-30	Tlačná trubka, délka 78 mm pro V4598 · V4599	333–334, 348	01-00048	V7154	Kompletní vytlačovací sada pro brzdové kotouče	393
01-00036	V4594	Fixace ložisek kol · nastavitelná	334	01-00048-001	V7154-1	Vytlačovací noha · jednotlivá	359
01-00036-020	V4594-1	Sada tlačné nohy pro V4594	334	01-00048-002	V7154-2	Fixační deska · jednotlivá	359
01-00037	V4629	Nářadí pro demontáž nábojů kol · univerzální	332, 347	01-00048-030	V7154N	Rozšiřující sada vytlačovacího nářadí pro brzdové kotouče · bez traverzy	346
01-00037-020	V4629-1	Sada tlačné nohy pro V4629	332, 348	01-00049	V7027	Stahovák nábojů kol / ložisek	344
01-00038	V4599	Sada pro ložiska kol <b>AUDI</b> Q7 · <b>VW</b> Touareg · <b>PORSCHE</b> Cayenne	334	01-00050-010	V5422	Opěrná deska · Ø 85-95 mm	339
01-00039	V4699	Sada tlačných vřeten · ruční	329	01-00050-011	V5423	Přidrzná deska · Ø 89-105 mm	339
01-00039-001	V4699-1	Tlačné vřeteno · M 30	329	01-00050-020	V5421	Rozšiřující sada · <b>ROVER</b>	339
01-00039-002	V4699-2	Adaptér · 1.1/2" · M 30	329	01-00050-050	V5425	Rozšiřující sada pro standardní ložiska kol <b>ROVER</b>	338
01-00039-010	V4699-4	Tlačná osa · 50xØ 19 mm	329	01-00050-100	V5420	Sada pro demontáž / montáž standardních ložisek kol <b>ROVER</b>	338
01-00039-011	V4699-5	Tlačná osa · 85xØ 19 mm	329	01-00053	V7862	Sada pro demontáž hřídele nápravy	395
01-00039-020	V4699-6	Tlačná osa · 56xØ 24 mm	329	01-00054	V7865	Sada pouzder pro silentbloky · <b>VAG</b>	373
01-00039-021	V4699-7	Tlačná osa · 100xØ 24 mm	329	02-00009	V2923	Sada pro spodní čepy <b>FORD</b>	370
01-00039-040	V4699-3	Podložka Ø 18,8x3 mm (4 ks)	329	02-00009-001	V2999	Tlačná objímka	370
01-00040	V5027	Stahovák nábojů kol	341, 345, 349, 360	02-00009-002	V3000	Montážní/demontážní víko	370
01-00041-002	V3871	Traverza pro různé tlačné nohy	332, 335, 337, 343, 346, 359	02-00009-003	V3001	Montážní objímka	370
01-00041-003	V5904-3	Kluzný talíř	346, 359	02-00009-004	V3002	Demontážní pouzdro	370
01-00041-005	V5904-4	Šroub · M 14 × 2 – 45 · vnitřní šestihran	346, 359	02-00010-001	V3433	Tlačné pouzdro · vnitřní Ø 23 mm · vhodné pro vřeteno M 22	397, 401
01-00041-020	V3755	Sada tlačných noh (demontáž) pro kompaktní ložiska kol	335	02-00011	V7252	Sada pro ložiska kol · přední · <b>IVECO</b> Daily 2014	398
01-00042-003	V5903-3	Tažná tyč · M 22 · 121 mm	342	02-00011-001	V7251-1	Přítlačný kroužek <b>IVECO</b> Daily	400
01-00042-010	V7061	Sada šroubů · <b>SUBARU</b> · ložiska zadního kola	341	02-00011-002	V7251-2	Velká tlačná trubka	400–401
01-00042-011	V7071	Sada šroubů · <b>VAG</b>	341	02-00011-003	V7251-3	Podložka ložiska <b>IVECO</b> Daily	400
				02-00011-004	V7251-4	Podložka náboje <b>IVECO</b> Daily	400

Wallmek č.	VIGOR č.	Označení	Strana	Wallmek č.	VIGOR č.	Označení	Strana
02-00011-005	V7251-5	Pánev ložiska IVECO Daily	400	03-00013	V2936	Sada pouzder · nápravy SAF · 150 mm	413
02-00015	V7133	Sada pro demontáž / montáž kompaktních ložisek kol	360	03-00013-001	V3226	Montážní kroužek	413
02-00015-001	V7133-2	Nalisovací závit s vedením M24 · L 110 mm	361	03-00013-002	V3225	Demontážní/montážní kroužek	413
02-00015-002	V7133-3	Nalisovací traverza CC = 160–186 mm · L 226 mm	361	03-00013-003	V3224	Demontážní/montážní podložka	413
02-00015-003	V7133-4	Nalisovací přípevnění L 266 mm · M14 · M16	361	03-00014-001	V2920	Stahovák kulových kloubů · univerzální	403
02-00015-004	V7133-5	Fixační šroub M14 kónický	361	03-00015	V2873	Tlačný a tažný hydraulický válec 8,5 tuny	322
02-00015-005	V7133-6	Nalisovací stojna L 242 mm · 2x M14	361	03-00015-001	V3009	Hydraulický válec · 8,5 tun	322
02-00015-006	V7133-7	Nalisovací deska CC = 135–145 mm	361	03-00015-006	V3010	Úderová hlava s O-kroužkem	322
02-00015-007	V7133-8	Přípevnění čepu nápravy M14	361	03-00015-012	V3011	Tlačná tyč · nastavitelná M22	322
03-00003-005	V3263	Šroub · M 22x60 mm	407, 410–411	03-00016-020	V3222	Tlačná noha	407, 414–415
03-00004-001	V3262	Lisovací třmen	411	03-00016-32T	V4554	Sada stahováků pro náboje kol NA, autobusy a přívěsy 32 tun	407
03-00005-001	V2937	Stahovák brzdových pák	412	03-00016-45T	V4555	Sada stahováků pro náboje kol NA, autobusy a přívěsy 45 tun	407
03-00006-001	V3264	Tlačná tyč · 250 mm Ø 31 mm	404, 407	03-00020	V3434	Sada pro ložiska kol SCANIA	408
03-00006-002	V3265	Tlačná tyč · 140 mm Ø 31 mm	404, 407	03-00020-001	V3437	Tlačná podložka · Ø 130 mm	408
03-00006-006	V3266	Tlačná trubka	404–405, 412–413	03-00020-002	V3438	Tlačná podložka · Ø 125 mm	408
03-00006-007	V3267	Tlačná trubka	404–405, 412–413	03-00020-003	V3439	Ochranné pouzdro	408
03-00006-009	V3261	Tlačná tyč · 115 mm Ø 29 mm	411	03-00021-020	V4603	Sada tlačného nářadí 32 tun · univerzální	414
03-00006-010	V3260	Tlačná tyč · 100 mm Ø 29 mm	411	03-00021-021	V4604	Sada tlačného nářadí 45 tun · univerzální	415
03-00006-011	V3259	Tlačná trubka · velká	411	03-00022	V3750	Stahovák nábojů pro přívěsy s nízkou konstrukcí	410
03-00006-013	V3238	Tlačná podložka	413	03-00022-001	V3763	Deska	410
03-00006-014	V3237	Tlačná podložka · Ø 63 mm	412	03-00022-002	V3764	Čep	410
03-00006-015	V3236	Tlačná podložka · Ø 50 mm	412	03-00022-003	V3765	Tlačná podložka · SAF Ø 73 mm	410
03-00006-016	V3235	Tlačná podložka · Ø 44 mm	412	03-00025	V3678	Demontáž (plovoucích) brzdových kotoučů · Volvo · RENAULT · DAF	403
03-00006-017	V3234	Tlačná podložka · Ø 63 mm	412	03-00026	V4229	Tlačný a tažný hydraulický válec 45 tun	324
03-00006-018	V3233	Tlačná podložka · Ø 57 mm	412	03-00026-001	V4242	Hydraulický válec 45 tun	324
03-00006-020	V3232	Tlačná tyč · 50 mm Ø 31 mm	404, 407	03-00026-006	V4254	Úderová hlava · M 27	324
03-00006-021	V3231	Lisovací deska	407	03-00026-012	V4251	Tlačný díl · nastavitelný · M 30	324
03-00006-025	V3634	Vymezovací šroub M 22	408	03-00027-002	V3762	Tlačná tyč · M 24	409
03-00006-026	V3440	Tlačná objímka	408	03-00027-003	V4577	Tlačná tyč · M 30 pro V4500	409
03-00006-027	V4634	Tlačná trubka pro V4565 · V4566	404–405	03-00027-010	V3761	Základní těleso se závitem	409
03-00006-028	V4563	Adaptérová deska pro V4565 · V4566	404–405	03-00027-012	V3867	Adaptér pro základní těleso se závitem	409
03-00006-029	V4564	Tlačná trubka 85 mm pro V4565 · V4566	404–405	03-00027-32T	V4499	Stahovák nábojů kol pro užitková vozidla · 32 tun	409
03-00006-030	V4562	Tlačné pouzdro pro V4565 · V4566	404–405	03-00027-45T	V4500	Stahovák nábojů kol pro užitková vozidla · 45 tun	409
03-00008-32T	V4601	Sada pro čepy pérování SCANIA 32 tun	411	03-00028	V2874	Tlačný a tažný hydraulický válec 32 tun	324, 414–415
03-00008-45T	V4602	Sada pro čepy pérování SCANIA 45 tun	411	03-00028-001	V3216	Hydraulický válec · 32 tun	324
03-00009	V4635	Sada pro pružná pouzdra · univerzální	412	03-00031-001	V4550	Lisovací třmen pro V4565 · V4566	404–405
03-00010	V2942	Sada pouzder pro oje	413				

Wallmek č.	VIGOR č.	Označení	Strana
03-00031-002	V4556	Deska se závity pro V3750 · V4554 · V4555	407
03-00031-200	V4569	Rozšiřující sada pro demontáž čepů zavěšení náprav	406
03-00031-201	V4570	Podpěrná noha pro V4569	406
03-00031-202	V4571	Prodloužení pro V4569	406
03-00031-203	V4575	Prodloužení pro V4569	406
03-00031-204	V4572	Prodloužení pro V4569	406
03-00031-205	V4573	Lisovací deska pro V4569	406
03-00031-206	V4574	Lisovací deska pro V4569	406
03-00031-220	V4605	Rozšiřující sada pro demontáž čepů zavěšení náprav <b>MERCEDES-BENZ</b> Actros a Atego	406
03-00031-221	V4610	Sřídící tlačný díl	406
03-00031-300	V4606	Rozšiřující sada pro demontáž zavěšení náprav <b>MAN</b> TGA · TGX a TGS	406
03-00031-302	V4608	Tlačná trubka	406
03-00031-303	V4607	Vodící kroužek pro V4605 · V4606	406
03-00031-32T	V4565	Sada pro demontáž čepů zavěšení náprav 32 tun · univerzální	404, 414
03-00031-45T	V4566	Sada pro demontáž čepů zavěšení náprav 45 tun · univerzální	405
03-00032-001	V4545	Tlačná tyč · M 30 · délka 30 mm · Ø 38 mm	405, 407
03-00032-002	V4546	Tlačná tyč · M 30 · délka 140 mm · Ø 38 mm	405, 407
03-00032-003	V4547	Prodloužení · 50 mm · Ø 38 mm pro V4555 · V4566	405, 407
03-00032-004	V4548	Prodloužení · 70 mm · Ø 38 mm pro V4555 · V4566	405, 407
03-00032-005	V4549	Prodloužení · 100 mm · Ø 38 mm pro V4555 · V4566	405, 407
03-00032-101	V4609	Tlačná tyč · M 30 · délka 137 mm · Ø 29 mm · pro V4605 · V602	406, 411
03-00032-102	V4602-1	Tlačná tyč, délka 64 mm Ø 29 mm	411
04-00003	V4255	Manometr	331
04-00007-001	V3287	Speciální šroub · M 16x1,5 mm	399, 402
04-00007-004	V3013	Speciální matice · M 14x2 mm	399, 402
04-00015-001	V3582	Ochrana proti skřípnutí	328
04-00016	V3612	Manometr	328
04-00021	V4218	Sada držáků pro hydraulické válce	325
04-00021-001	V4243	Držák bez spony	325
04-00021-013	V4244	Spona Ø 70 mm	325
04-00021-014	V4245	Spona Ø 85 mm	325
04-00021-015	V4246	Spona Ø 100 mm	325

Wallmek č.	VIGOR č.	Označení	Strana
04-00024	V5916	Vytlačovač kulového kloubu · hydraulický 4,5 tuny	364
04-00024-023	V5916-1	Vytlačovač kulového kloubu piny k rozšíření	364
04-00024-024	V5916-2	Rozšíření tlačné patky	364
04-00028	V5916-XL	Vytlačovač kulového kloubu · hydraulický 8,8 tuny	355, 365, 414–415
09-000111	V7133-9	Závitové pouzdro 28x14,5x3 mm	361
1-1090-02	V3199	Hydraulický válec · 22 tun	323
1-1090-03	V3217	Hydraulický válec · 14 tun	322
1030	V2847	Hydraulická nožní pumpa	331, 352
1036	V2846	Hydraulické čerpadlo · pneumatické	331, 353
1064	V2922	Rázové kladivo 5,2 kg	363, 395
1066	V2871	Sada pro demontáž nábojů kol V2922	363
1068	V2872	Adaptér pro rázové kladivo V2922	363
1068-04	V2851	Adaptér pro jiné systémy nářadí	327
1068-05	V2910	Adaptér ½" na G2-½" - 11	327
1068-06	V2850	Adaptér pro jiné systémy nářadí	327
1068-08	V3869	Adaptér pro jiné systémy nářadí	327
1068-09	V3870	Adaptér pro jiné systémy nářadí	327
1068-10	V4220	Adaptér pro jiné systémy nářadí	328
1086-6	V3018	Úderová hlava · M 22x2,5 mm	323–324
1090-02-WAL	V2854	Tlačný a tažný hydraulický válec 22 tun	323, 352–353, 358
1090-03	V2869	Tlačný hydraulický válec 14 tun	322, 355
1090-15-B	V3021	Tlačná objímka	402
1090-20-02	V3033	Podložka náboje Ø 32 mm · vnitřní otvor Ø 20,25 mm · vhodný pro vřeteno M 20	363
1090-20-06	V3035	Podložka náboje Ø 45 mm · vnitřní otvor Ø 20,25 mm · vhodný pro vřeteno M 20	363
1090-20-08	V3036	Podložka náboje Ø 52 mm · vnitřní otvor Ø 20,25 mm · vhodný pro vřeteno M 20	363
1090-20-M	V3060	Opěrný držák	333–334
1090-20-T21	V3070	Podložka ložiska Ø 92 mm	334
1090-20-T22	V3071	Podložka ložiska Ø 95 mm · vnitřní otvor Ø 20,25 mm · vhodná · pro vřeteno M 20	334
1090-25-10	V2864	Demontážní položka · kónická · univerzální	336, 351
1090-25-11	V2861	Opěrná deska (montáž) <b>VW · AUDI · SEAT · ŠKODA</b>	340
1090-25-12	V2862	Opěrná deska (montáž) <b>VW</b>	340
1090-25-13	V2863	Montážní kroužek <b>FORD · MAZDA · Volvo</b>	340
1090-25-14	V2859	Opěrná deska (montáž) <b>FORD · MAZDA · Volvo</b>	340

Wallmek č.	VIGOR č.	Označení	Strana	Wallmek č.	VIGOR č.	Označení	Strana
1090-25-15	V6824	Sada polomisek pro montáž 92 mm kompaktních ložisek kol	336	1090-60-10	V3055-275	Sada opěrných noh · 275 mm	367
1090-26	V2845	Pánev pro ložiska a náboje	332	1090-61-01	V2909	Tlačný díl k nářadí pro spodní čepy	367
1090-26-01	V3039	Tlačná podložka · velká	332, 401	1090-61-02	V2908	Tlačný díl k nářadí pro spodní čepy	367
1090-26-02	V3040	Tlačná trubka · velká	332, 401	1090-61-03	V2907	Tlačný díl k nářadí pro spodní čepy <b>BMW E 36 vně</b>	367
1090-30	V2849	Vylisovací přípravek pro poloosy · 4- a 5-děrové	358, 362	1090-62-01	V2906	Tlačný díl k nářadí pro spodní čepy <b>BMW E 30 · E 36 uvnitř · MERCEDES-BENZ 124</b>	367
1090-30-4	V3147	Vylisovací přípravek pro poloosy 4děrový · kříž s otvory 92 – 120 mm	362	1090-62-02	V2905	Tlačný díl k nářadí pro spodní čepy <b>BMW E 30 · E 36 uvnitř · MERCEDES-BENZ 124</b>	367
1090-30-5	V3148	Vylisovací přípravek pro poloosy 5děrový · kříž s otvory 98 – 131 mm	362	1090-62-03	V2904	Tlačný díl k nářadí pro spodní čepy <b>BMW E 30 · E 36 uvnitř</b>	367
1090-32	V3207	Sada adaptérů pro tažné tyče, matice s nákrůžkem	326	1090-62-08	V2903	Tlačný díl k nářadí pro spodní čepy	355, 367
1090-39	V2886	Sada pouzder pro zadní nápravu <b>VW · AUDI · SEAT · ŠKODA</b>	371	1090-64-01	V2902	Tlačný díl k nářadí pro spodní čepy např. <b>MERCEDES-BENZ 124</b>	367
1090-39-06	V3213	Demontážní pouzdro	371	1090-66-01	V2901	Tlačný díl k nářadí pro spodní čepy	355, 367
1090-39-08	V3214	Montážní objímka	371	1090-66-03	V2900	Tlačný díl k nářadí pro spodní čepy <b>VW LT35</b>	355, 367
1090-39-09	V3215	Montážní kroužek	371	1090-66-04	V2899	Tlačný díl k nářadí pro spodní čepy <b>NISSAN Interstar · OPEL Movano · RENAULT Master</b>	355, 367
1090-39-10	V3212	Demontážní kroužek	371	1090-66-05	V2898	Tlačný díl k nářadí pro spodní čepy <b>NISSAN Interstar · OPEL Movano · RENAULT Master · HYUNDAI Trajet · Santa Fé</b>	355, 367
1090-54-01	V3045	Tlačná objímka	370	1090-66-06	V2897	Tlačný díl k nářadí pro spodní čepy	355, 367
1090-54-02	V3046	Tlačná objímka	370	1090-66-07	V2896	Tlačný díl k nářadí pro spodní čepy	367
1090-54-03	V3047	Tlačná objímka	370	1090-66-08	V2895	Tlačný díl k nářadí pro spodní čepy	355, 367
1090-54-04	V3048	Montážní objímka	370	1090-66-09	V2894	Tlačný díl k nářadí pro spodní čepy (demontáž)	355, 367
1090-54-05	V3049	Demontážní kroužek	370	1090-66-10	V2893	Tlačný díl k nářadí pro spodní čepy	355, 367
1090-54-06	V2915	Pouzdro pro demontáž spodních čepů <b>MERCEDES-BENZ</b>	370	1090-68-01	V2892	Tlačný díl k nářadí pro spodní čepy	367
1090-54-10	V2913	Sada pro spodní čepy <b>MERCEDES-BENZ</b>	370	1090-68-02	V2891	Tlačný díl k nářadí pro spodní čepy	367
1090-54-11	V2914	Sada pro kulové klouby stabilizátoru <b>MERCEDES BENZ</b>	370	1090-69-20-B	V5902	Sada pouzder pro zadní nápravu	350, 371
1090-54-12	V2917	Sada pro pouzdra řízení · vzadu · <b>MERCEDES-BENZ</b>	372	1090-69-21	V3100	Demontážní/montážní pouzdro	371
1090-54-12-001	V3050	Demontážní kroužek	372	1090-69-22	V3101	Montážní podložka	371
1090-54-12-002	V3051	Montážní objímka	372	1090-69-23	V3102	Opěrný kroužek	371
1090-54-12-003	V3052	Tlačná trubka	372	1090-69-24	V3103	Tlačná podložka	371
1090-54-12-004	V3044	Opěrný kroužek, montážní	372	1090-69-25	V5902-1	Montážní objímka	371
1090-55-C	V2858N	Lisovací třmen pro výměnu spodních čepů a kulových kloubů stabilizátoru	403	1090-69-26	V5902-2	Přídavný kroužek	371
1090-60-01	V3053	Deska se závití	350, 366, 369	1090-69   1090-60-06	V2885	Lisovací stativ s otevřenou deskou s adaptérem k uzavření desky	355, 366
1090-60-03	V3055	Opěrná noha	366	1091-10	V2879	Sada pro přední ložiska kol · <b>FORD</b>	398
1090-60-04	V3056	Šroub · M 16x40 mm	350, 361, 366, 369	1091-10-04	V3088	Podložka náboje · vnitřní Ø 23 mm · vhodná pro vřeteno M 22	401
1090-60-05	V3057	Deska s otevřenou stranou	366	1091-11	V3087	Nářadí pro náboje	401
1090-60-06	V3142	Adaptér	366	1091-15-01	V3090	Adaptérový kroužek	402

Wallmek č.	VIGOR č.	Označení	Strana
1091-17	V2889	Sada pro ložiska kol · vpředu · <b>CITROËN · FIAT · PEUGEOT</b>	396
1091-17-01	V3105	Tlačný kroužek	396
1091-17-02	V3106	Tlačná podložka Ø 170 mm	396, 400–401, 413
1091-17-03	V3107	Tlačná trubka	396, 413
1091-17-04	V2881	Podložka ložiska pro sadu ložisek kol <b>CITROËN · FIAT · PEUGEOT</b> · přední · vnitřní Ø 23 mm · vhodná pro vřetenno M 22	396, 401
1091-17-05	V3108	Podložka ložiska · vnitřní Ø 23 mm · vhodná pro vřetenno M 22	396, 400–401
1091-17-06	V3109	Opěrný držák	396, 401
1091-17-07	V2882	Podložka náboje pro sadu ložisek kol <b>CITROËN · FIAT · PEUGEOT</b> · vpředu	396, 401
1091-17-08	V3149	Tlačná trubka	396, 400–401
1091-17-09	V3091	Podložka náboje · vnitřní Ø 23 mm · vhodná pro vřetenno M 22	396, 401
1091-17-M22	V3092	Úderová matice	324, 408
1091-18	V2883	Tlačný kroužek pro sadu pro ložiska kol · vpředu · <b>CITROËN · FIAT · PEUGEOT</b>	396–397, 401
1091-23-03	V3110	Tlačná podložka · Ø 89 mm	401
1091-28	V2890	Nářadí pro vylisování poháněcích hřídelí 5děrové pro dodávky	399, 402
HSC2008-1116	V4353	Miskové sedlo pružiny Ø 150 – 240 mm	377
HSC2008-1117	V4352	Miskové sedlo pružiny Ø 70 – 160 mm	377
HSC2008-1118	V4354	Miskové sedlo pružiny Ø 150–240 mm s aretací	377
HSC2008-1119	V4476-1	Kroužek adaptéru <b>OPEL</b> Insignia	377
HSC2018	V4476N	Hydraulický stahovák pružin s 10 miskovými sedly pružiny	375
RES1030-01	V3614	Sada těsnění	331
RES1030-02	V3120	Hadice hydraulické soustavy 2,2 m 1/4"	331
RES1090-01-09	V3123	Tlačná noha M24x3 mm	323
RES1090-01-10	V3124	Tlačná tyč · nastavitelná M24	322–323
RES1090-01-12	V3129	Tlačný díl · nastavitelný M24	323, 355, 370

Wallmek č.	VIGOR č.	Označení	Strana
RES1090-01-13	V3125	Ochranný kroužek pro závit 1. 1/2"	323
RES1090-02-04	V3134	Tlačná hřídel M 24x3 mm	323
RES1090-05-02	V3130	Tlačný díl · nastavitelný M24	323–324
RES1090-05-04	V3131	Ochranný kroužek pro závit 2,5	324
RES4009	V4596	Adaptér · M 18 – M 22	326
RES4010	V3135	Adaptér · M 22x2,5 – M 14x2,0	326, 372
RES4011	V3219	Adaptér · M 22x2,5 – M 12x1,75	326, 373
RES4012	V3209	Adaptér · M 22x2,5 – M 10x1,5	326
RES4014	V3210	Tažná tyč · M 10 · maximálně 6 t	326
RES4015	V3220	Tažná tyč · M 12 · maximálně 9 t	326, 373
RES4016	V3136	Tažná tyč · M 14 · maximálně 12 t	326, 372
RES4021	V3137	Matice s nákrůžkem · M 14x2,0	326, 372
RES4022	V3208	Matice s nákrůžkem · M 12x1,75	326, 373
RES4023	V3275	Matice s nákrůžkem · M 10x1,5	326
RES4024	V3126	Matice s nákrůžkem · M 18x2,5	323, 326, 329, 363, 412
RES4025	V3132	Matice s nákrůžkem · M 22x2,5	324, 326, 408
RES4026	V3127	Tažná tyč · M 18 M 22 · maximálně 22 t	323, 326, 412
RES4027	V3133	Tažná tyč · M 22 · maximálně 32 t	324, 326
RES4030	V3140	Tažná tyč M 18	363
RES4034	V3431	Tažná tyč · M 22	408, 413
RES4035	V4252	Matice s nákrůžkem M 27	324
RES4036	V4253	Tažná tyč · M 27 · maximálně 50 t	324
RES4039	V4597	Adaptér · vnitřní závit: M 22x2,5 mm · vnější závit: M 27x3,0 mm	326
RES4042	V7699	Vřetenno M22 · M20	326
RES4043	V7700	Matice s nákrůžkem M20	326
RES4304	V3141	Rychlospojka (CEJN)	331
RES4305	V3012	Spojka hydrauliky CEJN · 1/8 palce	322
RES4306	V3128	(CEJN-) spojka hydrauliky 1/4"	322–324
RES4307	V6591	Adaptér 3/8" vnější závit · na CEJN / válec	328
RES4308	V6592	Adaptér 3/8" vnitřní závit · na CEJN / pumpu	328





---

---

---

---

---

---

---

---

---

---

---

---

---

---

---

---

---

---

---

---

---

---

---

---

---





EINFACH VIGOR.



Oslovte nás:

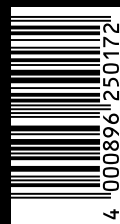

K23/CS/CZ/1 | 01.23/2. myView HT-800/M6

Copyright 2023 by VIGOR GmbH

VIGOR GmbH · Am Langen Siepen 13-15 · D-42857 Remscheid · GERMANY · [info@vigor-equipment.com](mailto:info@vigor-equipment.com) · [www.vigor-equipment.com](http://www.vigor-equipment.com)

Všechny položky jen do vyprodání zásob! Technické změny a omyly vyhrazeny. Obrázky se z důvodu vyobrazení mohou lišit od originálu, a proto jsou nezávazné! Neručíme za chyby tisku!