

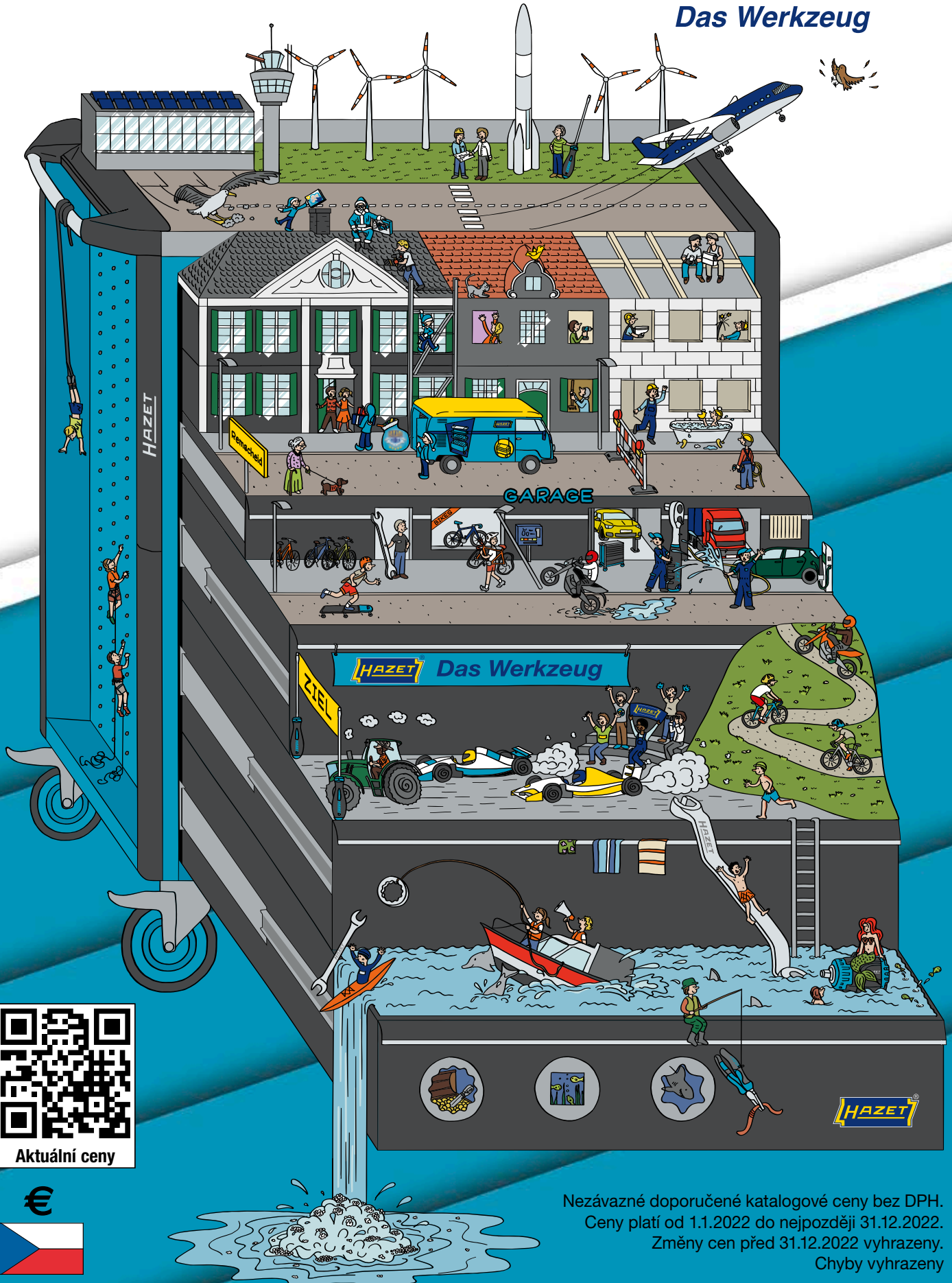

Das Werkzeug



Aktuální ceny



Nezávazné doporučené katalogové ceny bez DPH.
Ceny platí od 1.1.2022 do nejpozději 31.12.2022.
Změny cen před 31.12.2022 vyhrazeny.
Chyby vyhrazeny

WHB22/CS/CZ/1



Strana
18 – 103

**Provozní a
díleenské zařízení**



Strana
104 – 261

Ruční nářadí



Strana
262 – 307

Momentová technika



Strana
308 – 361

Pneumatické nářadí / stroje



Strana
362 – 381

**Díleenské potřeby
Ochrana zdraví při práci**



Strana
382 – 481

Speciální nářadí
Přehled použití strana 383



Strana
482 – 504

**Jednotlivé a náhradní díly
Informace**



- **Dílenský vozík *Assistent*** Strana 31–41
- **Pracovní stoly / skříňky** Strana 42–46
- **Příslušenství dílenského vozíku / dílenského stolu** Strana 46–51
- **Dílenský vozík *Assistent* se sortimentem** Strana 52–75

- **Dílenský stůl *Assistent* se sortimentem** Strana 76–79
- **Nástrojový kufrík** Strana 80–81
- **Sady nářadí** Strana 82–84
- **Nástrojové moduly** Strana 85–103

- **Klíče na šrouby** Strana 106–118
- **Program nástrčných klíčů** Strana 119–177
 - 8.3 1/4 od strany 129 10.3 5/8 od strany 137 12.3 1/2 od strany 148
 - 20.3 3/4 od strany 168 25.3 1 od strany 173
 Nástroje **TORX**® od strany 176
- **Šroubováky/bity** Strana 178–206
- **Kleště** Strana 207–221

- **Kladiva/sekáče/důlčíky** Strana 222–228
- **Stahovací nářadí** Strana 229–238
- **Brusná, dělicí a obráběcí technika** Strana 239–243
- **Opravy závitů** Strana 244–246
- **Měřicí technika** Strana 247–248
- **Nářadí s ochrannou izolací / elektrikářské nářadí** Strana 249–260

- **Momentová technika** Strana 263–307
 - SYSTÉM 5000 CT / SYSTÉM 5000 CLT Strana 286–288
 - SYSTÉM 6000 CT Strana 288–294
 - SYSTÉM 7000 sTAC Strana 296–297
 - SYSTÉM 6300 CT Strana 299–300

- **Momentový šroubovák** Strana 298
- **Nástrčné nářadí** Strana 301–304
- **Zkoušečky utahovacích momentů a příslušenství** Strana 304–307

- **Pneumatické nářadí** Strana 309–353
 - Rázový utahovák Strana 319–324
 - Ráčnový šroubovák Strana 324–328
 - Vrtačky a brusky Strana 328–342
 - Pistole na slepé nýty Strana 342–343
 - Vyfukovací nářadí Strana 343–345
 - Přístroje pro huštění pneumatik a měřicí přístroje Strana 346

- Tukové lisy, stříkací pistole, sací/ofukovací pistole Strana 347–348
- Pneumatické spojovací díly Strana 348–351
- Pneumatické příslušenství Strana 351–352
- **Aku přístroje / elektrické přístroje** Strana 356–361
 - Aku rázový utahovák Strana 356–358
 - Akumulátorová vrtačka / úhlová bruska / šavlová pila Strana 358–360
 - Horkovzdušné ruční přístroje Strana 361

- **Diagnostika / endoskopická technika** Strana 367–369
- **Lampy/svítlidla** Strana 370–375
- **Podlahové rohože** Strana 375
- **Chrániče vozidel** Strana 376

- **Mazací technika** Strana 376–380
- **Všeobecné dílenské potřeby** Strana 380
- **Ochrana při práci** Strana 381

- **Osobní vozidla** Strana 385–467
 - Motor Strana 385–409
 - Převodovka Strana 409
 - Olejový servis Strana 410–415
 - Servis brzd Strana 416–423
 - Podvozek Strana 424–451
 - Elektrický systém / servis baterií Strana 452–457
 - Karoserie / vnitřní vybavení Strana 458–467

- **Užitková vozidla** Strana 467–481
 - Motor Strana 467–470
 - Olejový servis Strana 470–471
 - Servis brzd Strana 471–473
 - Podvozek Strana 473–480
 - Elektrický systém / servis baterií Strana 480–481
 - Karoserie / vnitřní vybavení Strana 481

- **Jednotlivé součásti a náhradní díly** Strana 482–490
- **Všeobecné bezpečnostní pokyny** Strana 491
- **Srovnání** Strana 492–493
- **Obsah A – Z** Strana 494–497

- **Číselný seznam** Strana 498–499
- **Obchodní podmínky** Strana 500–501
- **Zlepšovací návrh** Strana 503
- **Záruka společnosti HAZET** strana 504

Číselný seznam

Ⓔ = Samostatný / náhradní díl 📦 = Sada / Sortiment

HAZET No.	Strana	HAZET No.	Strana	HAZET No.	Strana	HAZET No.	Strana	HAZET No.	Strana
1934	461	2160-1	378	2584	155, 446	4684	408	9000-040	331, 350
1934 N	461	2162	351, 378-379	2584-1	156, 399	4685-1	474	9000-041	350
1935-1950	462	2163	379	2584-8	145, 416	4685-2	474	9000-050-080	351
1951	225	2164	228	2587	386-387			9005 S	161, 167
1952	225	2165	228	2588	387-388	4760	393	9006 S	167
1953	224	2166	228	2592	456	4766	144, 391-392	9007 S	167
1959	462-463	2168	467, 469	2593	434	4767 A KF	392	9011 M	319
1960	460	2168-2	396	2597	464	4793	407	9012	319-320
1961	460	2169	410-412, 470-471	2598	464	4795	407	9012 MS	319, 351
1963	461					4797	238, 399, 469	9012 SPC	321
1964	460	2170	412	2710	434			9012 TT-9014 TT	
1965	463	2171	412-413, 471	2730	420	4800	404-407, 469-470		320-323
1965 📦	463	2172	413	2751	157, 394			9013	322
1967	239, 462	2174	409	2756	409	4800 KL	490	9014 P	324
1975	369	2175 N	51, 380	2760	414	4801	403	9020	324-325
1976	369	2180	242	2780	434	4802	470	9021	325-326
1977	369	2181	242	2784 145, 170, 416, 471		4810 C	407	9022	326-328
1979	370-375	2183	213	2784 S	481	4812	367-369	9023 M	325
1980 N	241	2191	417-418	2784 S Lg	481	4850	466	9030	328-329
1981	241	2193	418-419	2784 SR	481	4852	466, 487	9032	329-331
1987	381	2195	471	2784 T	471	4852 📦	466	9033	332-338
1987-5	381			2788	388			9034 P	340
1988	380	2200 📦	130, 199-200	2797	465	4900	428-430, 432, 488	9035	340-341
1990	361			2797-2	465	4902	431	9036	342
1991	369	2204	202			4903	432	9037	342-343
		2206	205	2849	468	4904	431-432	9040	343-345
2025 X	46	2208	201	2850	172, 467	4904 KL	490	9040 D	353
		2210	204	2871	472	4910	431, 433	9040 S	348-349
2100	194, 246	2211	202	2872	472	4912	436	9041	346
2100 A	194	2212	206	2872 FS	472	4912 📦	436	9042	347
2105 A Lg	195	2215	201	2872 SZ	472	4915	434	9042 N	347
2105 Lg	194-195	2216	201			4915	434	9043	347
2115	195	2217	205	2901 G	416	4925-2501	445	9045	348
2116 Lg	195	2218	205	2991	396	4925-2505	445	9048 P	348
2119	239	2223	201-202			4925-2506	445	9070	351-352
2120	239	2223 Lg	201, 467	3047	164, 448	4925-2509	446		
2122	240	2224	205	3087	386	4925-2510	445-446	8501	135
2123	239	2224 S Lg	205			4929	446	8501 KK	135
2126	246	2225	202	3420	414	4930	436-438	8502	136
2128	239	2238	204	3488	388	4931	438	8503	136
2130	243	2239	204			4932	437-438, 488	8506	136
2131	243, 389	2240 N 📦	199	3702	414	4933	438, 442	8507	136
2132	225	2250	136, 146, 159, 204, 206, 246	3703	414	4935	443, 449	8508 S	137
2133	225					4937	474-479		
2134	226			4501	398	4954	420	8801	139, 145
2135	226	2255	203	4550	397, 468	4956	420-421	8801 A	145
2139	224	2264	206	4555	397	4960	443-444	8801 K	145
2140	224	2265	204	4556	397	4961	474	8801 K-KV	254
2141	224	2272	206	4558	468	4963	417	8801 KK	146
2142	224	2272 KL	490	4560	397	4964	417	8802	139, 146
2143	225	2272 📦	204	4561	398	4968	240, 243, 416-417, 419, 421	8802 KV	254
2144	225			4562	403			8802 KV-Lg	254
2145	248	2304	204, 298	4590	398			8803	146
2147	248	2311	204	4591	399	4969	421, 472	8806	146
2147 MS	248					4970	422-423	8807 S	147
2150	239	2505	391	4618	414	4971	423, 472-473	8808	146
2151	369	2520	463	4641	456	4972	473	8808 Lg	146
2152	452	2527-5	146, 413	4650	452-453			8808 Lg KV	254
2152 N	452	2527-8	156, 397	4655	457	4970	422-423	8808 S	147, 206
2153	452	2528	413-414	4656	259	4971	423, 472-473	8812 U	141
2154	247	2530	392	4658	259	4972	473	8814	141
2154 N	247	2534	228	4670	453-454, 480-481			8815	141
2155	247-248	2534-1	465			5000 CLT	288	8816	140
2155 N	247	2540	385	4671	454	5000 KV	260	8820	147
2156	259	2561	397	4672	455	5000-3 CT	286	8821	147
2156 VDE	259	2567	413	4673	455	5200-3 CT	287	8821 KV	255
2157	241-242	2579	394	4674	455			8822	147
2158	241	2582	419	4680	409	6000 CT	298	8830	147
2160	378	2583	436	4682	242, 408	6000-1 CT	288-290	8858	146
						6000-1 CT-US	291		
						6001	298	9000	351
						6060 BX	489	9000-010-014	350
						6200-1 CT	292-294	9000-020-022	350

Ⓔ 482-489



Vysvětlení symbolů

Struktura objednačního čísla HAZET:	
-	U jednotlivého výrobku je za spojovníkem [-] např. velikost klíče Příklad: 600 N-17 → velikost klíče 17 mm
/	U sady nebo sortimentu je za lomítkem [/] uveden počet dílů v sadě
A	Americký rozměr (rozměr v palcích)
S	Pro strojní manipulaci (např. rázový šroubovák)
Z	Dvojitý šestihranný profil
G	S kloubem
KK	S kulovou hlavou
K	Krátké provedení
Lg / TZ	Dlouhé, resp. hluboké provedení
S Lg	Velmi dlouhé provedení
T	Pro šrouby s vnitřním TORX
E	Pro šrouby s vnějším TORX
PH	Pro šrouby s křížovou drážkou
PZ	Pro šrouby Pozidriv
L	Prázdný, např. prázdná skříňka na nářadí
H / HL	V držáku / držák, prázdný
P / PL	V plastové vložce / vložka, prázdná
K / KL	Ve skříňce na nářadí, kufru / skříňka, prázdná
R	Na kroužku
VDE	Nářadí s ochrannou izolací
MgT	S magnetem
IG	Pro vnitřní závit
AG	Pro vnější závit
X	Materiál nerezová ocel
N	Nové provedení při změně modelu

Struktura tabulek	
EAN-No. 4000396+	EAN = European Article Number
B	Šířka v mm
L	Délka v mm
d d ₁ d ₂	Průměr v mm
l ₁	Délka čepele v mm
l ₂	Celková délka v mm
M	Metrický závit
s	Velikost klíče v mm, resp. palcích
sb	Rozsah upínání v mm
st	Hloubka upnutí v mm

Struktura tabulek	
T	Hloubka v mm
t	Zatížení v tunách
	TORX Velikost v mm
	Ovládací síla v kg
	Počet dílů v sadě / sortiment

Vysvětlení piktogramů	
	Možnost dodání jednotlivých dílů (strany 482–490) Nezapomeňte také na náš obchod s náhradními díly www.hazet.de/ersatzteil-shop
	Pro šrouby s drážkou
	Pro šrouby s křížovým profilem (PH)
	Pro šrouby Pozidriv (PZ)
	Pro šrouby s vnitřním šestihranem
	Pro šrouby s vnějším šestihranem
	Pro šrouby s vnitřním TORX
	Pro šrouby Tamper Resistant TORX (vnitřní TORX – šrouby s vedením čepu)
	Pro šrouby s vnějším TORX
	TORX je značka firmy Acument Intellectual Properties LLC. HAZET je majitelem výrobní licence pro Nářadí TORX
	Pro šrouby s vnitřním tisícihranem (XZN)
	Pro šrouby s vnitřním tisícihranem s čepem
	Pro šrouby s vnitřním drážkovým profilem (RIBE CV)
	Pro šrouby Polydrive
	Pro šrouby s vnitřním 5hvězdičkovým profilem s čepem
	TRAKČNÍ PROFIL šestihran
	TRAKČNÍ PROFIL dvojitý šestihran
	EN/IEC 60900
	Jmenovitý rozměr 6,3
	Jmenovitý rozměr 10
	Jmenovitý rozměr 12,5
	Jmenovitý rozměr 20
	Jmenovitý rozměr 25
	Vnitřní čtyřhran
	Vnější čtyřhran
	Vnitřní šestihran
	Vnější šestihran

Vysvětlení piktogramů	
	Zásuvné uchycení u momentových klíčů
	Pohon u nástrčných momentových klíčů
	Karoserie
	Pohon
	Podvozek Nápravy/tlumiče Kola / spojovací tyče
	Servis olejů
	Výfukový systém
	Převodovky/hřídele
	Elektrická část motoru
	Zapalovací svíčka Žhavicí svíčka
	Hlava válců Ventily
	Zkušební přístroje
	Motorový blok Čerpadlo chladicí kapaliny Hadicové spoje
	Rozdělovač zapalování Alternátor/generátor
	Přídavné agregáty Zásobování palivem Karburátor/vstřikovač
	Spojka
	Startér/spouštěč
	Baterie
	Píst
	Řízení
	Brzdy
	Obecné dílenské vybavení
	Osobní vozidla
	Užitková motorová vozidla
	Zemědělské stroje
	Motocykly
	Průmysl
	Letectvo a kosmonautika
	INFORMACE HAZET TECHNICKÝ SERVIS Další informační materiály na webu www.hazet.de → Videoklipy H.I.T.S.
	Endoskopy / inspekční technika
	Samoobslužné balení
	Modrá HAZET Zapsaná ochranná značka Společnosti (RAL 660-2 efektní)

Další piktogramy jsou vysvětleny na adrese <https://www.hazet.de/de/der-anwendungs-berater/?type=Pictogram>

Kontaktní údaje

Závod 1

Poštovní adresa:

✉ 10 04 61 · 42804 REMSCHEID

Adresa pro návštěvy:

Güldenwerther Bahnhofstraße 25 – 29
42857 REMSCHEID

☎ +49 (0) 21 91 / 7 92-0

FAX sekretariát vedení společnosti +49 (0) 21 91 / 7 92-100

FAX tuzemsko +49 (0) 21 91 / 7 92-375

FAX export +49 (0) 21 91 / 7 92-400

FAX nákup +49 (0) 21 91 / 7 92-700

www hazet.de

e-mail info@hazet.de

HAZET-WERK – Hermann Zerver GmbH & Co. KG · Wuppertal · HRA 17574 · Daň. ident. č. DE 120803534

Os. ruč. spol.: Zerver Verwaltungsges. mbH. · Wuppertal HRB 11054 · Jednatel Matthias J. Hoffmann, Guido Schmidt

Závod 2

Industriestraße 46 · 52525 Heinsberg

☎ +49 (0) 24 52 / 1 08-0

FAX +49 (0) 24 52 / 1 08-100

Závod 3

Am Langen Siepen 13 – 15 · 42857 Remscheid

Závod 4

Vieringhausen 85 · 42857 Remscheid

Technické poradenství

☎ +49 (0) 21 91 / 7 92-333

FAX +49 (0) 21 91 / 7 92-373

e-mail anwendungstechnik@hazet.de

Servisní centrum



Servisní centrum HAZET je pracovištěm pro přímý kontakt a koordinaci služeb týkajících se našich produktů.

Nejlepší poprodejní servis s krátkými čekacími dobami a kompletní kompetencí společnosti HAZET dostanete v našem speciálně zřízeném servisním centru.

Adresa:

HAZET-WERK

Service-Center

Güldenwerther Bahnhofstraße 17
42857 REMSCHEID

☎ +49 (0) 21 91 / 7 92-355

FAX +49 (0) 21 91 / 7 92-523

e-mail service-center@hazet.de

Servisní centrum HAZET nabízí následující základní služby:

- Opravy, seřízení, kalibraci a certifikaci momentových klíčů HAZET
- Provedení servisních činností u momentových klíčů, pneumatického nářadí, dílenských vozíků a ostatního katalogového programu HAZET
- Krátké čekací doby
- Servis sledování měřidel pro momentové klíče
- Kontaktní osoba pro servisní záležitosti

Nářadí HAZET se používá pro:



ALFA ROMEO · AUDI · BAYER · CITROËN · DACIA · DAF · FENDT · FIAT · FORD · HARLEY-DAVIDSON · HONDA · HYUNDAI · JAGUAR · JEEP · KIA · LAND ROVER · LUFTHANSA · MAN · MAZDA · NISSAN · RENAULT · SAAB · SCANIA · SEAT · ŠKODA · SUBARU · SUZUKI · TELEKOM · TOYOTA · TRUMPF · VOLKSWAGEN

Inovativní výrobní kompetence
Vyvíjí a vyrábí

 **Made in Germany**



2200 SC-1 · 2200 SC-2
SmartCase



863 HP · 863 HP B · 8816 HP
916 HP · 916 HP L · 916 HP Lg

Jemnozubé přepínací ráčny

863 HP · 863 HP B $6.3 \frac{1}{4}$ 120 Nm · 90°

8816 HP $10 \frac{3}{8}$ 400 Nm · 90°

916 HP · 916 HP L $12 \frac{1}{2}$ 1000 Nm · 90°

Vývoj



Výroba



Použití



Marketing

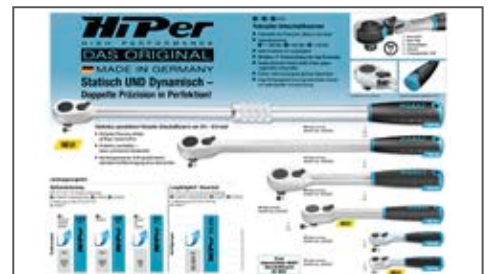



smartTAC

SYSTÉM 7000 sTAC

Elektronické momentové /
úhlové klíče, 1 – 1000 Nm, ± 1 %



Assistant[®]

179 N XL

Koncept dílenského vozíku
ve 4 variantách



760-2

Univerzální kleště s
ovládáním rychlonastavovací pákou

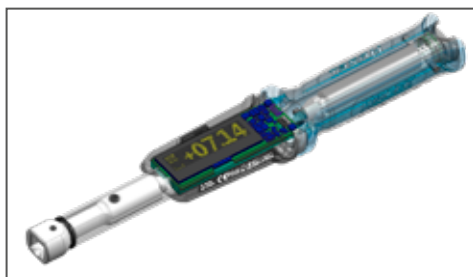

179N
179N X
[b 786 mm]

179N XL
[b 959 mm]

179N XXL
[b 1133 mm]

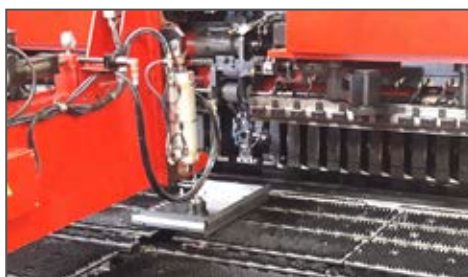
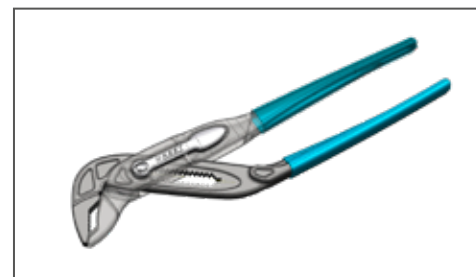

smartTAC System 7000 sTAC
Elektronischer Drehmomenter / Drehwinkelsteiger für hochpräzise
Verstellmomentenänderungen mit Smart-Technologie - Ready for Industry 4.0



• Made in Germany

• Bluetooth

**Neue
Werkstattwagen
Generation!**
Assistant
179N



• Extrem robust –
• Made in Germany



HAZET – ohodnocení a ceny



<p>SYSTEM 5000-3 CT</p>	<p>HAZET SMART CASE</p>	<p>HiPer 916 HP Lg</p>	<p>HiPer 916 HP</p>	<p>HiPer 916 HP</p>
--------------------------------	--------------------------------	-------------------------------	----------------------------	----------------------------

16x za sebou vítěz ceny „Best Brand Awards“!

Nejoblíbenější značka „Best Brand“ v kategorii nářadí, zvolená čtenáři časopisu Motorrad v letech 2006 až 2021!



Výrobní kompetence

Vývoj – výroba – logistika

Vývoj a konstrukce

Závod 1, Remscheid



Kovárna

Závod 1, Remscheid



Výroba náradí a zápustek

Závod 1, Remscheid



Výroba

Závod 1, Remscheid



Galvanika

Závod 2, Heinsberg



Výroba

Závod 1, Remscheid



Ručíme za naše řešení – od nápadu až po sériovou výrobu

Společnost HAZET má více než 150 let zkušeností s vývojem a výrobou ručního nářadí, dílenských vozíků a speciálního nářadí ve třech závodech v Remschaidu a v jednom závodě v Heinsbergu, a je proto jedním z předních výrobců produktů pro profesionální použití v průmyslu, automobilové a letecké technice.

Výroba

Závod 2, Heinsberg



Robotická výroba polotovarů

Závod 2, Heinsberg



Zpracování plechů

výroba dílenských vozíků *Assistent*

Závod 3, Remscheid



Práškové lakování

Závod 3, Remscheid



Montáž momentových klíčů

Závod 4, Remscheid



Logistické středisko

Závod 2, Heinsberg



Zajištění kvality a trvalá udržitelnost

System řízení HAZET pro kvalitu – životní prostředí – energii



„V našem rodinném podniku se zaměřujeme kromě hospodářských cílů i na výkony pro životní prostředí a společnost, abychom jednali s trvalou udržitelností po další generace.

Je pro nás samozřejmé zaujmout funkci vzoru a integrovat potřebné povědomí o odpovědnosti ve věcech ochrany a zachování životního prostředí do podnikání. Proto i při výběru našich dodavatelů a poskytovatelů služeb klademe velký důraz na zachování našich standardů. Také u bezpečnosti na pracovišti klademe laťku velmi vysoko, neboť naši pracovníci jsou naším nejdůležitějším statkem.“

Vaše vedení společnosti HAZET

Opatření pro trvalou udržitelnost



Zelený proud



Používání oceli z Německa (šetření životního prostředí díky kratším přepravním cestám)



Šetření zdrojů



Energetické hodnocení



Podíl vlastní výroby cca 80 %



Bezpečnost na pracovišti



Průběžná optimalizační opatření



Vyznamenání Ökoprofit (efektivní využívání zdrojů a hospodárnost)



Certifikát ISO 14001 (norma environmentálního managementu s důrazem na proces neustálého zlepšování)



Klimainvest Green Concepts GmbH potvrzuje pro náš závod 2 Heinsberg odběr ekologického proudu výhradně ze zařízení obnovitelných energií



Papír FSC (papír z odpovědných zdrojů)
Použití u obalů a katalogů



Certifikát ISO 50001 (energetický management s důrazem na nárůst energetické účinnosti)



PARTSLIFE Ekologická cena za trvale udržitelný celkový koncept řízení ochrany životního prostředí

Jednotné nejvyšší požadavky na kvalitu od nápadu výrobku až po poprodejní servis

Programy Hightec

k simulaci např. procesů kování

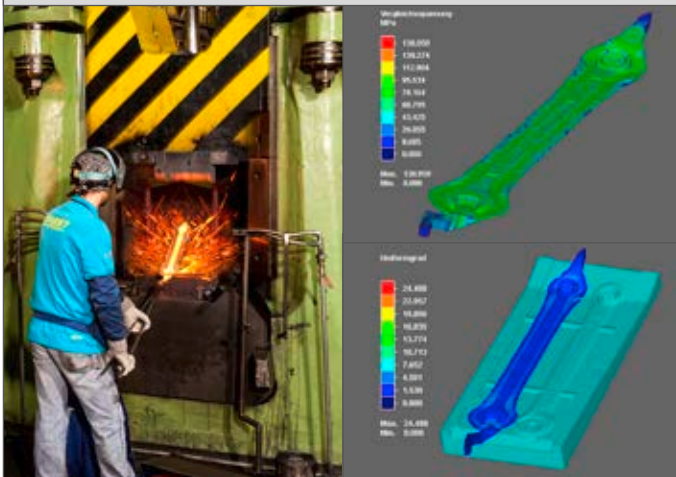

Prototypování –

Pro kontrolu prvních konstrukčních návrhů a funkcí



Maximální preciznost

a přesnost všech výrobních procesů



Testy životnosti –

Kromě vysokých zatížení se naše zajištění kvality zaměřuje na dlouhodobé testy



Vlastní kalibrační laboratoř DAkKS

a cejchovna HAZET



Servisní centrum –

servis i pro nejlepší poprodejní servis dlouho po nákupu!

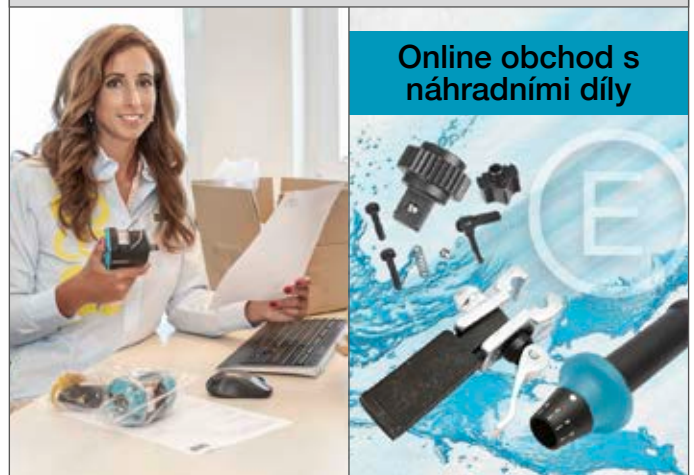

Servis – školení – kompetence a kvalita

Svět HAZET

Prezentační a školicí centrum na ploše 600 m²



Veletrhy a výstavy

65x za rok lokálně v tuzemsku i zahraničí



20 informačních vozů v tuzemsku i zahraničí

pro přímou péči o naše zákazníky



Kompetentní odborné poradenství

Mobilní řešení problémů



Vlastní kalibrační laboratoř DAkkS

Akreditace podle normy
DIN EN ISO/IEC 17025



Integrovaný systém řízení

kvality, ochrany životního prostředí a
energie podle norem DIN ISO 9001,
DIN EN ISO 14001 a DIN EN ISO 50001



Stručný portrét společnosti



- Společnost HAZET založil v roce 1868 Hermann Zerver.
- Název značky „HAZET“ má své kořeny ve vyhláskovaných iniciálách zakladatele: „H“ (HA) jako Hermann a „Z“ (ZET) jako Zerver.
- Společnost HAZET je rodinnou firmou vlastněnou pátou generací.

Výrobní závody

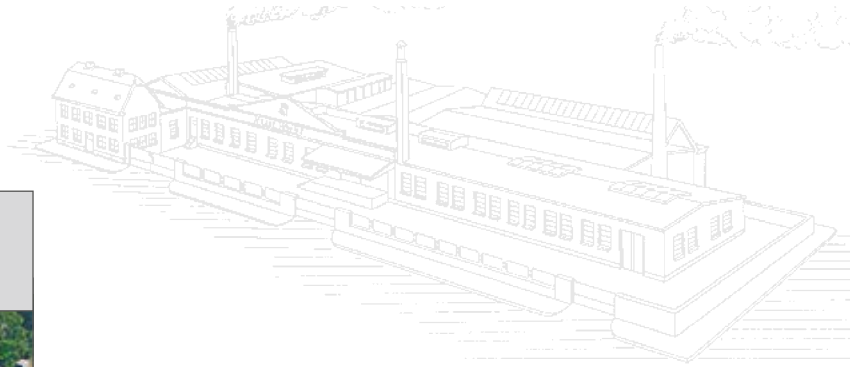

Závod 1 · Remscheid

Kování, výroba a správa



Závod 2 · Heinsberg

Logistické centrum a výroba např. přepínací ráčny a nástrčné hlavice



Závod 3 · Remscheid

Zpracování plechů, zařízení pro práškové lakování a výroba dílenských vozíků *Assistent*



Závod 4 · Remscheid

Momentová technika



Novinky a doplňky

Kabelový buben

161 N-3 D → 47

L-Boxx

190 L-102 → 81 190 L-136 → 81

Sada nástrčných hlavic · TORX®

163-587/35 → 95

Připevnění svěráku

179 N-75 → 380

HiPer jemnozubá přepínací ráčna s bezpečnostním blokováním

863 HP S → 133 916 HP S → 151
8816 HP S → 140

Nástrčná rukojeť s T-rukojetí

866-10 → 134

Nástrčná hlavice FORD šroubení kol

900 S Lg-18x20 → 161

Prodloužení pro rázový, strojový utahovák

917 S-3 → 161

Sada náradí TORX®

1557/35 → 177

Držák bitů

810 BHK → 203

Ráčnový šroubovák na bity

810 R-3 810 R-4

Sada bitů SmartCase

2200 SC-1 → 200

Novinky a doplňky

Sada nástrčných klíčů SmartCase



2200 SC-2 → 200

Bity s barevným kódem



2215 N-PH 1/3 → 201
2215 N S Lg-PH 1/3 → 201
2216 N-PZ 1/3 → 201
2216 N S Lg-PZ 1/3 → 201

2204 N S Lg-3/3 → 202
2208 N-2/3 → 201
2204 N-2/3 → 202
2223 N-T 7 H/3 → 202

2223 N-T 6/3 → 201
2223 N S Lg-T 10/3 → 201

Nástrčná hlavice · šestihran · dlouhá · s ochrannou izolací



900 Lg-10 KV → 255 900 Lg-12 KV → 255

Momentový klíč · s nástrčným čtyřhranem



5280-3 CT → 287

Rázový utahovák Twin Turbo · dlouhé vřeteno



9014 Lg TT → 323

Sada čistících pistolí



9048 P-2/3 → 348

Horkovzdušná pistole



1990 N/6 → 361

Akumulátorová pila ocaska



9234-1/4 → 360

Sada endoskopu · polopružná sonda · Ø 5,5 mm



4812-21/5S → 368

Sada endoskopu · otočná sonda 180° · Ø 4,5 mm



4812-21/5AF → 367

Otočná sonda 180° · Ø 4,5 mm · přední kamera



4812-21AF → 368

Novinky a doplňky

Polopružná sonda ·
Ø 5,5 mm · přední kamera: 0°



4812-21 S → 369

LED lampa



1979 N-85 → 371

1979 N-92 → 371

LED lampa · bezdrátové
nabíjení



1979 W-85 → 373

1979 W-92 → 373

Sada LED svítlen –
bezdrátové nabíjení



1979 W 1/3 → 373

Štětcová olejnička



2160-1 → 378

Klíč na olejové filtry



2169-12 → 412

2169-13 → 412

Doplňující sada ·
pár polomisek



1847-128/2 → 448

Univerzální vnitřní
stahovák pružiny



4904/6 → 431

Podpěrné zařízení



4912-6 → 432

Univerzální rozpinací
přípravek · mechanický



4912-5 → 436

Bit pro dveřní závěsy



2597-04 → 464





Dílenský vozík *Assistent*

31–41

Pracovní stoly / skříňky

42–46

Příslušenství dílenského vozíku / dílenského stolu

46–51

Dílenský vozík *Assistent* se sortimentem

52–75

Dílenský stůl *Assistent* se sortimentem

76–79

Nástrojový kufřík

80–81

Sady nářadí

82–84

Nástrojové moduly

85–103



Dílenský vozík HAZET – dobrá práce od společnosti HAZET!



HAZET YouTube
kanál



Assistant[®]

Made in Germany



179N-7

179N X-7

179N XL-7

179N XXL-7

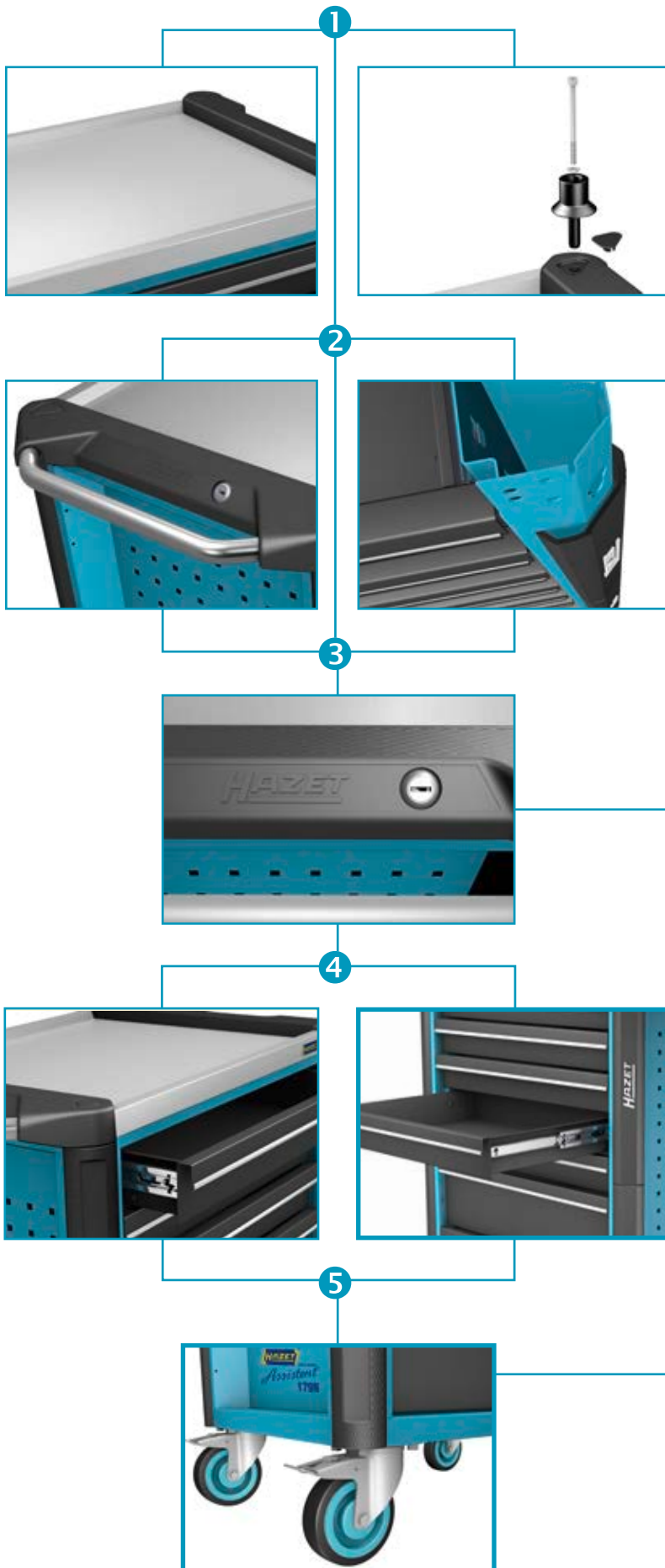

Pracovní plochy, ochrana hran a čela zásuvek

- 179 N s plastem – nebo 179 N X, 179 N XL, 179 N XXL s nerezovou pracovní plochou
- Výrazně zvětšená odkládací a pracovní plocha podle varianty vozíku až o 30%

1

Pracovní plochy

- Kompletně utěsněná, vůči rozpouštědlům odolná plastová resp. nerezová pracovní plocha chrání vnitřek vozíku při rozlítí kapalin
- Zvláštní ochrana plastovými koncovými krytkami
- Nerezová pracovní plocha (179 N X, 179 N XL, 179 N XXL)
- V pracovní ploše integrovaná rozhraní pro příslušenství jako držák notebooku a nastavbové moduly

2

Korpus / rukojeť pro pojezd

- Extrémně robustní provedení díky dvoustěnné konstrukci
- Kompletně svařovaná konstrukce celého korpusu pro každodenní tvrdé dílenské nasazení
- Optimalizovaná poddajná ochrana hran na všech čtyřech rozích s opravdovou ochranou proti nárazům díky vnitřnímu konceptu tlumení
- Ergonomicky optimalizovaná rukojeť pro pojezd pro lepší manévrovatelnost
- Rukojeť pro pojezd kovová levá, černá popráškováná u 179 N nebo vůči špině necitlivá rukojeť pro pojezd z kartáčované nerezové oceli u 179 N X a také 179 N XL a 179 N XXL

3

Koncept zajištění

- Ergonomicky umístěná boční poloha zámku pro lepší obsluhovatelost chrání klíč a zámek před poškozeními
- Vysoce bezpečně přiléhající uzamykací zařízení s novou centrální technikou zajištění pro optimální ochranu vašeho majetku
- 2stupňové zajištění:
 - Centrální zamykání přes cylindrický zámek s 2 zavíracími klíči
 - Vzájemné zajištění zásuvek pro minimální riziko překlopení

4

Koncept zásuvek

- Samočinné zavírání a vzájemné zajištění zásuvek zabraňuje nechtěnému otevření
- Nosnost na zásuvku
25 kg: 179 N · 179 N X
40 kg: 179 N XL · 179 N XXL
- 100 % vytažení s kuličkově uloženými teleskopickými lištami
- Nový design zásuvek pro optimální využití vnitřního prostoru
- Nová čela zásuvek pro optimalizovanou manipulaci
- Nový, vůči špině necitlivý povrch zásuvek pro snadné čištění
- Velikost zásuvky pro organizační systém 3/3+
- Zásuvka nízká (v 76.5 mm), zásuvka vysoká (v 161 mm)

5

Vysoce výkonný podvozek

- Velká silně zatížitelná kola (Ø 125 mm) s přesným kuličkovým ložiskem a dvojitou kuličkovou klecí ve sklápěcím ložisku, snadný pohyb i při vysoké dynamické zátěži
- 2 řídicí kolečka s dvojitou brzdou: zabrzdnuté kolečko zabraňuje odvalení, zabrzdnuté otočné ložisko zabraňuje otočení řídicího kolečka, např. na šikmé ploše
- Ochranný kroužek zabraňuje vniknutí nečistot a vláken
- Hladká elastická kola umožňují tichý chod



Pojízdný pracovní stůl

Assistent® 179 NW



HAZET YouTube
kanál



1

Průchod kabelu na zadní stěně umožňuje např. nabíjení akumulátorových přístrojů při zavřených dveřích

2

Uprostřed umístěný zámek (centrální zamykání a vložka zámku) uzamkne současně dveře a zásuvky. Klíč pro současně zamknutí dveří a zásuvek. (rozsah dodávky: 2 klíče)

3

Optimalizovaná poddajná ochrana hran na všech čtyřech rozích s opravdovou ochranou proti nárazům díky vnitřnímu konceptu tlumení

4

Kompletně svařovaná konstrukce celého korpusu pro každodenní tvrdé dílenské nasazení

5

Dodatečný dřevý rastr pro držák nástrojů, např. HAZET 112-230

6

6 plochých zásuvek, nosnost 25 kg, 76 mm vysoká

7

1 zásuvka pro vysoké zatížení, nosnost: 40 kg, 161 mm vysoká

6 + 7

100% vytažení zásuvky s kuličkově uloženými teleskopickými lištami – samočinné zavírání. Vzájemné zajištění zásuvek pro minimální riziko překlopení

8

9násobně nastavitelná mezipolice, pevně namontované dveře

9

Pracovní plocha dřevo Multiplex hrušeň, vyměnitelné

Made in Germany



Provozní a dílenské zařízení



Příslušenství - dílenské vozíky a pracovní stoly



HAZET No.	Označení	Dílenský vozík <i>Assistant</i> typu:									
		166 C	167 T	167-3 S	177	177 W	178 N	179 N (X)	179 N W	179 N XL	179 N XXL
112/11	Držák nářadí		X ₄₎	X	X	X	X	X	X	X	X
161 T-178 N/4	Sada oddělovacích plechů						X				
161 T-179 N XL/5	Sada oddělovacích plechů									X	
161 T-179 N XL/5 H	Sada oddělovacích plechů									X	
161 T-179 N XXL/6	Sada oddělovacích plechů										X
161 T-179 N XXL/6 H	Sada oddělovacích plechů										X
161 T-179 N/4	Sada oddělovacích plechů							X	X		
161 T-179 N/4 H	Sada oddělovacích plechů							X	X		
161 T-347 x 120/5	Oddělovací plechy				X	X					
161 T-347 x 60/5	Oddělovací plechy				X	X					
161 T-395 x 120/5	Oddělovací plechy							X	X	X	X
161 T-395 x 60/5	Oddělovací plechy							X	X	X	X
161 N-3D/2	Kabelový buben			X	X	X	X	X	X	X	X
161-1	Protiskluzová podložka				X	X	X				
161-9	Vakuový manipulátor	X ₁₎									
162 C-5	Vana na drobné součástky	X	X								
162 C-6/5	Oddělovací plechy pro mezipolici	X									
167 T 23	Odkládací dno		X								
167 T 26	Děrovaná stěna		X								
173-38	Protiskluzová podložka									X	
177 W-21	Dveře					X					
179 N W-11	Připevňovací sada svěráku					X			X		
179 N W-22	Regálová zásuvka								X		
179 N W-23	Regálová police								X		
179 N W-26	Svislá děrovaná tabule na nářadí								X		
179 N XL-26	Svislá děrovaná tabule na nářadí									X	
179 N XXL-26	Svislá děrovaná tabule na nářadí										X
179 N-19	Sběrač							X	X	X	X
179 N-21	Boční dveře							X		X	X
179 N-26	Svislá děrovaná tabule na nářadí							X			
179 N-33	Koš na papír			X	X	X	X	X	X	X	X
179 N-35	Držák dóz		X ₄₎	X	X	X	X	X	X	X	X
179 N-40	Základní držák							X		X	X
179 N-42	Držák notebooku · kompletní							X		X	X
179 N-45	Držák tabletu				X ₂₎		X ₂₎	X ₂₎		X ₂₎	X ₂₎
179 N-75	Připevnění svěráku							X		X	X
179 W-40	Základní držák					X			X		
179 W-42	Držák notebooku					X			X		
179-35	Držák dóz		X ₄₎	X	X	X	X	X	X	X	X
180-24	Držák dokumentů		X ₄₎	X	X	X	X	X	X	X	X
180-34	Držák papírové role			X	X	X	X	X	X	X	X
180-35	Držák dóz		X ₄₎	X			X		X		
2175 N	Paralelní svěrák				X ₃₎	X ₆₎		X ₅₎	X ₆₎	X ₅₎	X ₅₎
2175 N-11	Podložka				X						

1) Používá se v páru

2) Respektujte pokyny pro používání

3) Ve spojení s 2175 N-11

4) Ve spojení s 167 T 26

5) Ve spojení s 179 N-75

6) Ve spojení s 179 N W-11

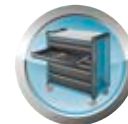

Moduly

Správné vložení pro každou zásuvku

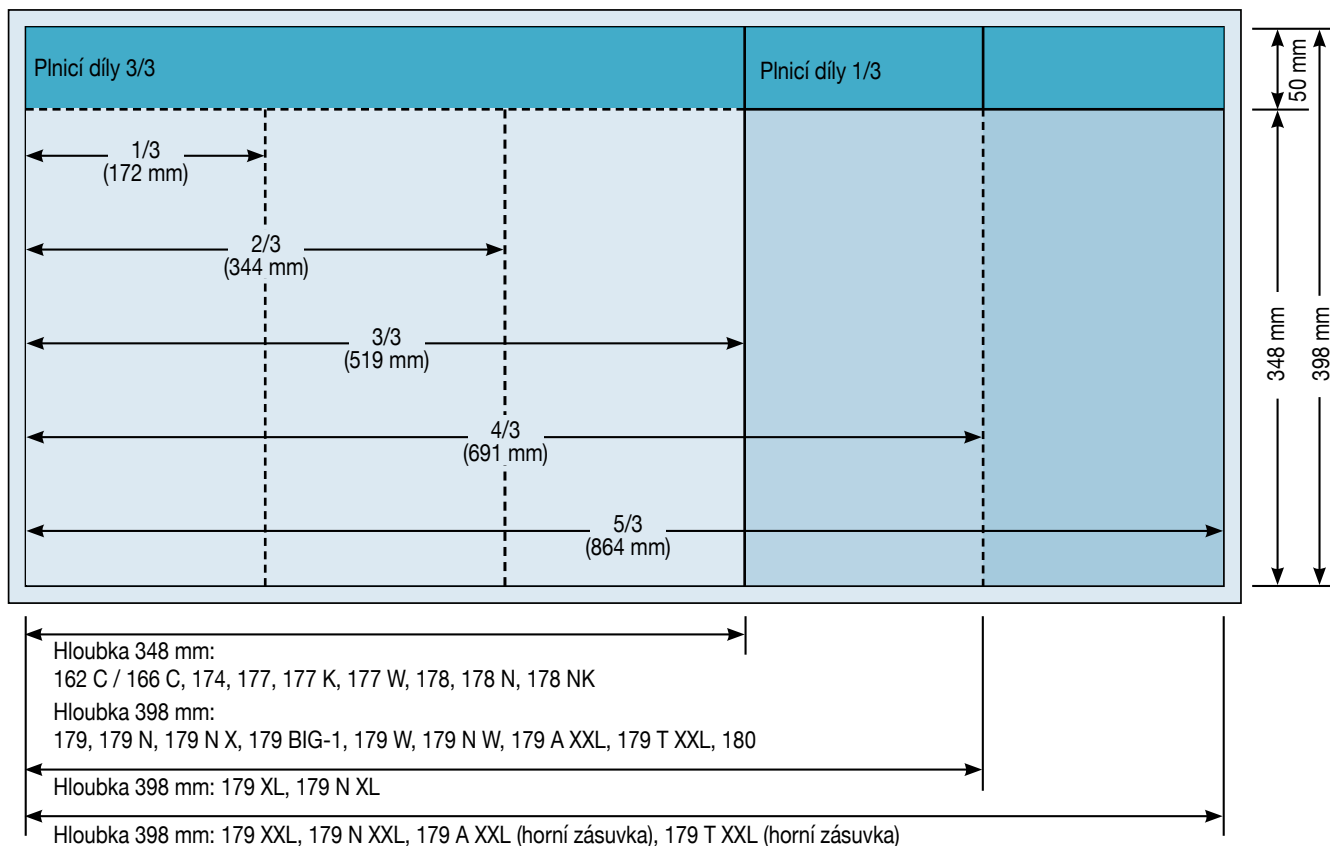

1/9

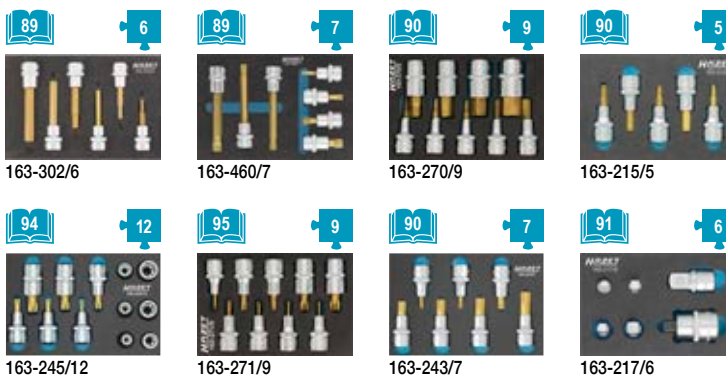
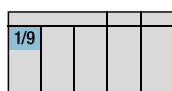

Plnicí díly 3/3

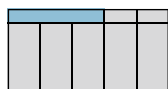

Plnicí díly 1/3

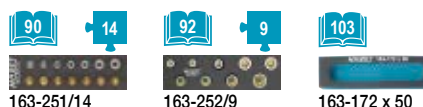
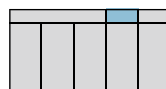

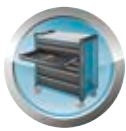

Provozní a dílenské zařízení



1/3

1/3			
-----	--	--	--

 163-459/15	 163-463/15	 163-220/13	 163-468/8	 163-587/35	 163-184/6	 163-185/5	 163-266/6	 163-264/5	 163-461/5
 163-122/3	 163-182/9	 163-96/3	 163-124/4	 163-121/4	 163-425/3	 163-464/3	 163-426/4	 163-580/18	 163-229/7
 163-226/4	 163-227/3	 163-548/14	 163-130 L						

1/3+

1/3+			
------	--	--	--

 163-519/12	 163-509/12	 163-515/16	 163-520/15	 163-518/9	 163-379/38	 163-570/24	 163-571/22	
 163-522/6	 163-516/10	 163-380/4	 163-517/15	 163-382/3	 163-375/5	 163-511/4	 163-510/8	 163-523/11



2/3

2/3		
-----	--	--

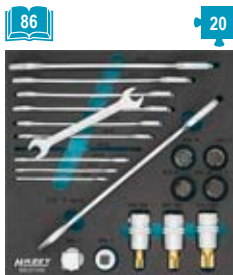

163-211/20

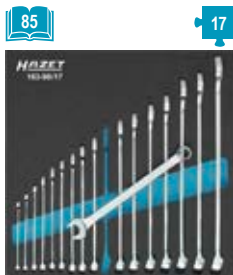

163-98/17



163-99/18

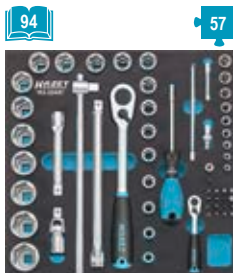

163-224/57

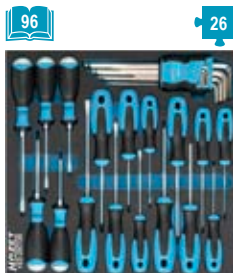

163-297/26

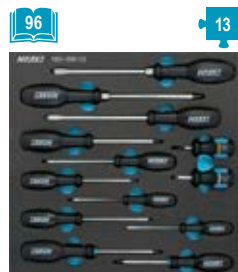

163-100/13

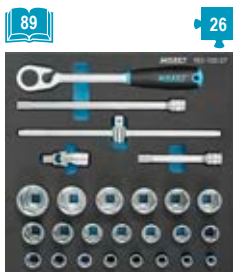

163-102/27

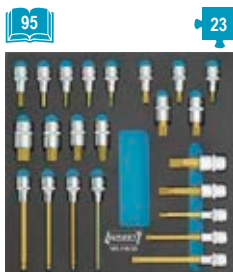

163-119/23

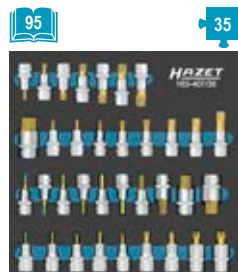

163-407/35

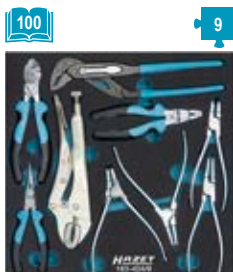

163-424/9

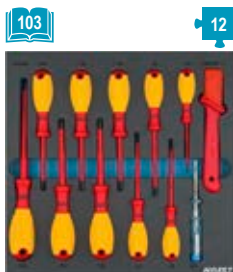

163-546/12

2/3+

2/3+		
------	--	--

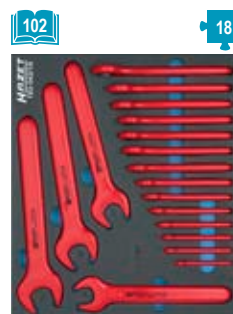

163-542/18

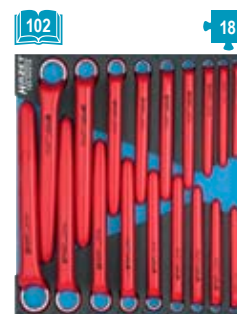

163-543/18

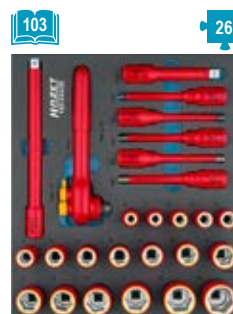

163-544/26

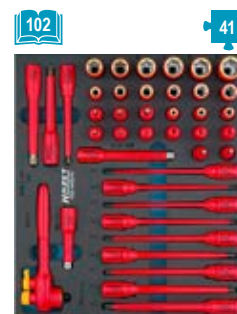

163-545/41

3/3

3/3		
-----	--	--



163-210/19



163-30/25



163-366/18

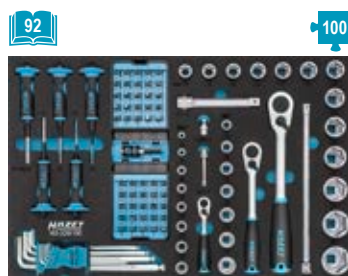

163-329/100

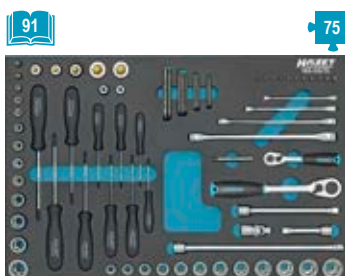

163-53/75

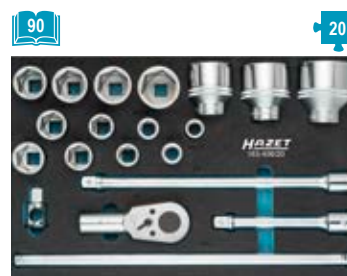

163-406/20



Provozní a dílenské zařízení



3/3 (pokračování)

3/3		
-----	--	--

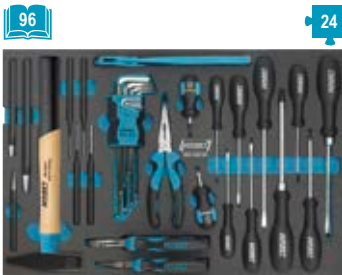

163-120/24



163-330/16



163-60/22

3/3+

3/3+		
------	--	--



163-374/27

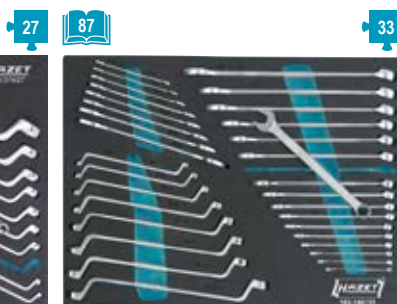

163-140/33

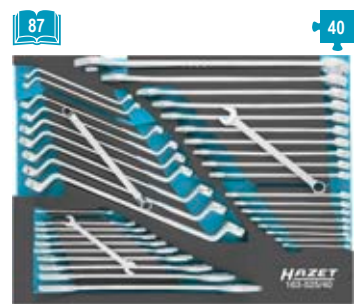

163-525/40



163-371/7



163-138/77

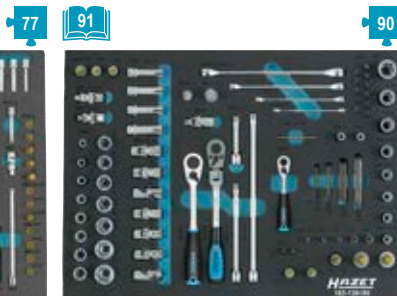

163-139/90

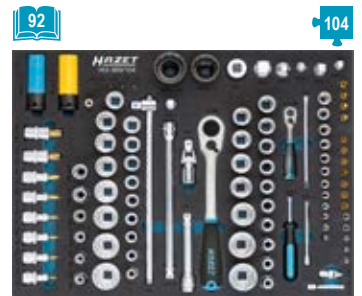

163-369/104

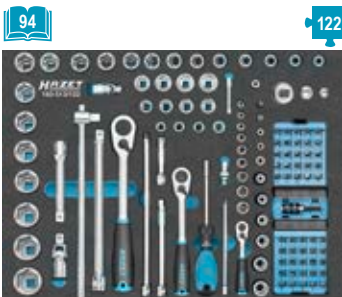

163-513/122



163-141/31

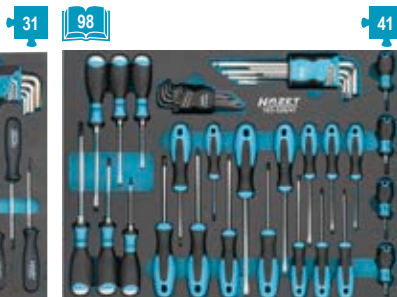

163-526/41

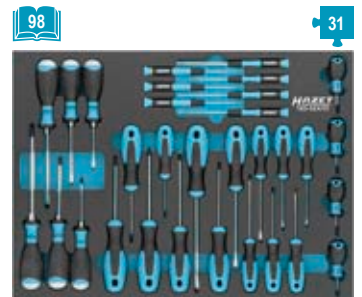

163-524/31



163-372/25



163-143/18



4/3+

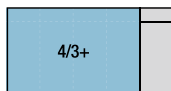

87



163-478/40

40

87

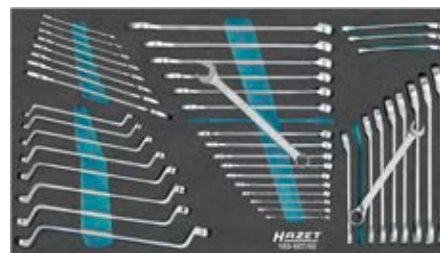

163-507/45

45

88

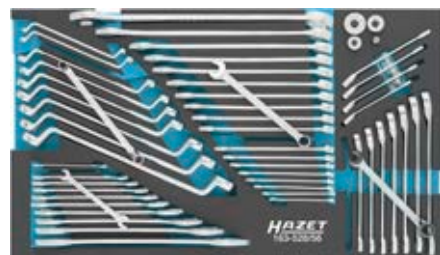

163-528/56

56

93



163-508/138

138

93



163-481/194

194

93



163-549/160

160

98



163-480/57

57

97



163-527/56

56

100



163-479/26

26

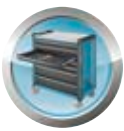

Dílenské vozíky HAZET

Made in Germany

HAZET No.	Technické údaje					Provedení			
	$d \times \check{s} \times v$ mm	Celková nosnost (statická) kg	Nosnost na zásuvku kg	Výsuv zásuvky %	Velikost modulu	Ochranný díl	Pracovní deska	Uzávěr zásuvky	
 177-6 -7	780x498x915	300	20	100%			Plast, odolný vůči rozpouš- tědlům	Centrální zamykání samostatná aretace pro každou zásuvku	31
 178 N-7	781x498x1037	480	20	100%			Plast, odolný vůči rozpouš- tědlům	Centrální zamykání samostatná aretace pro každou zásuvku	33
 178 N K-3	696x488x390	145	20	100%				Centrální zamykání samostatná aretace pro každou zásuvku	33
 179 N-6 ... -9	785x518x1020	540	25	100%		Svislá, průběžná ochrana hran na všech čtyřech rozích vozíku	Plast, odolný vůči rozpouš- tědlům	Samočinné zavírání centrální zamykání vzájemné blokování výsuvu	35
 179 N X-6 ... -8	786x518x1020	540	25	100%		Svislá, průběžná ochrana hran na všech čtyřech rozích vozíku	Nerezová ocel	Samočinné zavírání centrální zamykání vzájemné blokování výsuvu	35
 179 N XL-6 ... -8	959x518x1020	1000	40	100%		Svislá, průběžná ochrana hran na všech čtyřech rozích vozíku	Nerezová ocel	Samočinné zavírání centrální zamykání vzájemné blokování výsuvu	37
 179 N XXL-7 ... -8	1133x518x1020	1000	40	100%		Svislá, průběžná ochrana hran na všech čtyřech rozích vozíku	Nerezová ocel	Samočinné zavírání centrální zamykání vzájemné blokování výsuvu	38



HAZET No.	Technické údaje					Provedení			
	$d \times š \times v$ mm	Celková nosnost (statická) kg	Nosnost na zásuvku kg	Výsuv zásuvky %	Velikost modulu	Ochranný díl	Pracovní deska	Uzávěr zásuvky	
166 N 	680x350x965	300				Plastové profily pro ochranu proti nárazu	PVC rohožka	Visací zámek	39
166 C 	725x398x1102	300				Plastové profily pro ochranu proti nárazu	Dřevo Multiplex buk	Visací zámek	39
167-3 	890x542x899	150			 3x				40
167-3 S 	888x541x899	150			 3x				40
167 T 	773x740x1345	150							41
177 W-6 -7 	1040x520x934	750	20	100%			Dřevo Multiplex bříza	Centrální zamykání samostatná aretace pro každou zásuvku	42
179 N W-7 	1150x600x965	750	25 / 40	100%		Svislá, průběžná ochrana hran na všech čtyřech rozích vozíku	Dřevo Multiplex bříza	Centrální zamykání Vzájemné blokování výsuvu	43



Provozní a dílenské zařízení

Dílenský vozík *Assistant*



Dílenský vozík *Assistant*

177 Dílenský vozík *Assistant*

Made in Germany

• Vozíky na nářadí, na materiál a montážní vozíky



- Velká ložiskově uložená kola (Ø 100 mm), snadný pohyb i při vysokém dynamickém zatížení
- 2 říditelná kolečka (Ø 100 mm), 1 x s aretací
- Ochrana proti vniknutí vláken – chrání ložiska před nečistotami a vlákny
- Šedá hladká elastická kola umožňují tichý chod
- Dvoustupňový koncept zajištění:
 - Centrální zamykání přes cylindrický zámek s 2 klíči
 - Jednotlivé západky zabraňují nechtěnému otevření
 - 100 % výsuv s válečkovým vedením
- Celková nosnost (dynamická): 300 kg
- Celková nosnost (statická): 300 kg
- Pracovní deska: plast, odolný vůči rozpouštědlům, s integrovanými odkládacími příhrádkami
- Nosnost na zásuvku: 20 kg
- Barva: Modrá HAZET



Následující příslušenství je k dostání zvlášť:

HAZET No.	Označení	
112/11	Držák nářadí	45
161-1	Protiskluzová podložka	46
161N-3D/2	Kabelový buben	47
161 T-347x120/5	Oddělovací plechy	46
161 T-347x60/5	Oddělovací plechy	46
179-35	Držák dóz	48
179 N-35	Držák dóz	49

HAZET No.	Označení	
179 N-45	Držák tabletu	50
180-24	Držák dokumentů	51
179 N-33	Koš na papír	49
180-34	Držák papírové role	51
2175 N	Paralelní svérák	51
2175 N-11	Podložka	51

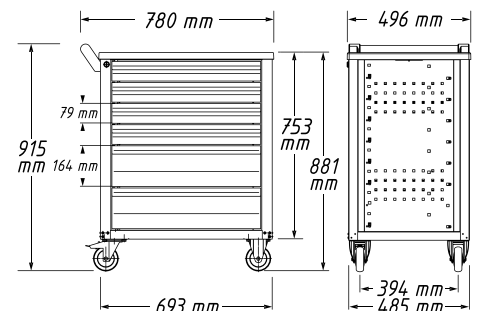
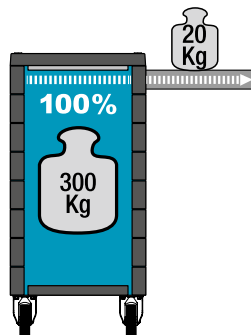
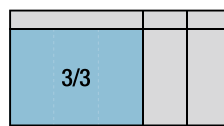

HAZET No.	$d \times \check{s} \times v$ mm					EAN-No. 4000896+	€
		79x527x348 mm	164x527x348 mm		kg		
• 4 nízké a 2 vysoké zásuvky							
177-6	780x498x915	4x	2x	6x	62,8	148578	760,85
• 6 nízkých zásuvek a 1 vysoká zásuvka							
177-7	780x498x915	6x	1x	7x	64,8	148592	802,37



178 N Dílenský vozík *Assistent*

Made in Germany

• Vozíky na nářadí, na materiál a montážní vozíky



- Velká kola uložena v kuličkových ložiscích (125 mm), snadný pohyb i při vysokém dynamickém zatížení
- 2 řídící kolečka s dvojitým zastavením: zabrzděná kolečka brání odjetí, zabrzděná otočná ložiska brání otáčení řídících koleček, např. na šikmých plochách
- Ochranný kroužek zabraňuje vniknutí nečistot a vláken
- Elastická kola umožňují tichý chod
- Dvoustupňový koncept zajištění:
 - Centrální zamykání, uzamykatelné přes cylindrický zámek s 2 zavracími klíči
 - Jednotlivé západky zabraňují nechtěnému otevření
 - 100 % výsuv s válečkovým vedením
- Celková nosnost (dynamická): 480 kg
- Celková nosnost (statická): 480 kg
- Pracovní deska: plast, odolný vůči rozpouštědlům, s integrovanými odkládacími příhrádkami
- Nosnost na zásuvku: 20 kg
- Barva: Modrá HAZET



Následující příslušenství je k dostání zvlášť:

HAZET No.	Označení		HAZET No.	Označení	
112/11	Držák nářadí	45	179 N-35	Držák dóz	49
161-1	Protiskluzová podložka	46	179 N-45	Držák tabletu	50
161N-3D/2	Kabelový buben	47	180-24	Držák dokumentů	51
161 T-178 N/4	Sada oddělovacích plechů	47	180-34	Držák papírové role	51
179-35	Držák dóz	48	180-35	Držák dóz	51
179 N-33	Koš na papír	49			

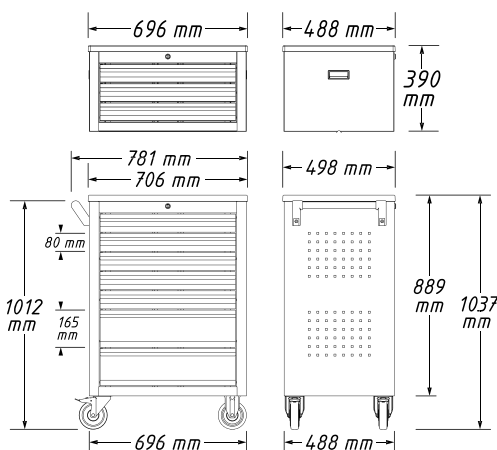
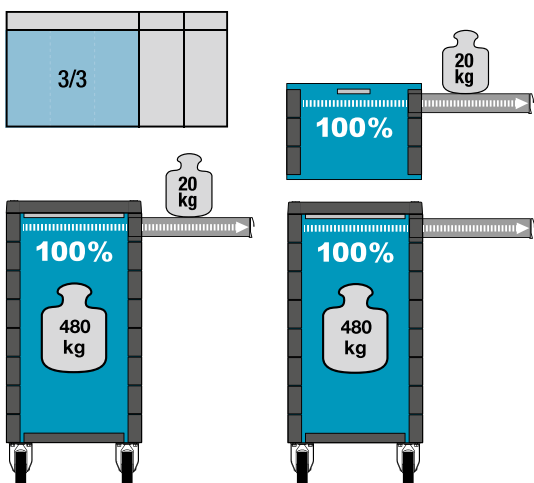

YouTube Clip





Provozní a dílenské zařízení

Dílenský vozík *Assistent*



178 N Dílenský vozík *Assistent*



HAZET No.	d x š x v mm	80x527x348 mm	165x527x348 mm	kg	EAN-No. 4000896+	€
Dílenský vozík 178 N-7						
<ul style="list-style-type: none"> • 5 nízkých a 2 vysoké zásuvky • Stabilní madlo pevně přimontované k tělu • Pracovní plocha: plast, odolný proti rozpouštědlům, s integrovanými odkládacími přihrádkami • Lemování pracovní plochy chrání díly před pádem • Individuální možnosti upevnění přes obdélníkový děrový rastr na bočních stěnách, např. s programem háků HAZET skupiny výrobků 112 pro nářadí nebo jiné konstrukční díly, jako je např. držák dóz, držák papírové role, koš na papír atd. 						
178 N-7	781x498x1037	5x	2x	74,1	202782	905,14
178 N-10 sestávající z dílenského vozíku 178 N-7, nastavbového kufru 178 N K-3						
Dílenský vozík 178 N-7:						
<ul style="list-style-type: none"> • 5 nízkých a 2 vysoké zásuvky • Stabilní madlo pevně přimontované k tělu • Pracovní plocha: plast, odolný proti rozpouštědlům, s integrovanými odkládacími přihrádkami • Lemování pracovní plochy chrání díly před pádem • Individuální možnosti upevnění přes obdélníkový děrový rastr na bočních stěnách, např. s programem háků HAZET skupiny výrobků 112 pro nářadí nebo jiné konstrukční díly, jako je např. držák dóz, držák papírové role, koš na papír atd. 						
Nastavbový kufr 178 N K-3:						
<ul style="list-style-type: none"> • Pro dílenský vozík <i>Assistent</i> 178 N • 3 ploché zásuvky • 2 držadla integrovaná v korpusu • Volitelně: pracovní deska z plastu, odolná vůči rozpouštědlům, s integrovanými odkládacími přihrádkami, HAZET č. 177-05 						
178 N-10	781x498x1410	8x	2x	107,8	202805	1.376,39
Nastavbový kufr 178 N K-3						
<ul style="list-style-type: none"> • Pro dílenský vozík <i>Assistent</i> 178 N • 3 ploché zásuvky • 2 držadla integrovaná v korpusu • Volitelně: pracovní deska z plastu, odolná vůči rozpouštědlům, s integrovanými odkládacími přihrádkami, HAZET č. 177-05 						
178 N K-3	696x488x390	3x	-	33,7	202799	538,72



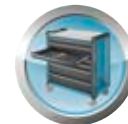

179 N Dílenský vozík *Assistent*

Made in Germany

• Vozíky na nářadí, na materiál a montážní vozíky

Pracovní plochy

- Výrazně zvětšená odkládací a pracovní plocha v plastu (179 N) příp. nerez (179 NX)
- Kompletně utěsněná pracovní plocha chrání vnitřek vozíku při rozliti kapalin
- V pracovní ploše integrovaná rozhraní pro příslušenství jako držák notebooku a nastavbové moduly

Korpus / rukojeť pro pojezd

- Extrémně robustní provedení díky dvoustěnné konstrukci
- Kompletně svařovaná konstrukce celého korpusu pro každodenní tvrdé dílenské nasazení
- Optimalizovaná poddajná ochrana hran na všech čtyřech rozích s opravdovou ochranou proti nárazům díky vnitřnímu konceptu tlumení
- Ergonomicky optimalizovaná rukojeť pro pojezd pro lepší manévrovatelnost

Koncept zajištění

- Ergonomicky umístěná boční poloha zámku pro lepší obsluhovatelnost chrání klíč a zámek před poškozením
- Vysoce bezpečně přiléhající uzamykací zařízení s centrální technikou zajištění pro optimální ochranu Vašeho majetku
- 2stupňové zajištění
 - Centrální zamykání, uzamykatelné přes cylindrický zámek s 2 zavíracími klíči
 - Vzájemné zajištění zásuvek pro minimální riziko překlopení

Koncept zásuvek

- Samočinné zavírání a vzájemné zajištění zásuvek zabraňuje nechtěnému otevření
- 100 % vytažení s kuličkově uloženými teleskopickými lištami
- Design zásuvek pro optimální využití vnitřního prostoru
- Čela zásuvek pro optimalizovanou manipulaci
- Povrch zásuvek necitlivý vůči špíně pro snadné čištění

Vysoce výkonný podvozek

- Velká, silně zatížitelná kola s přesným kuličkovým ložiskem a dvojitou kuličkovou klecí ve sklápěcím ložisku – snadný pohyb i při vysoké dynamické zátěži
- 2 řídicí kolečka s dvojitou brzdou: zabrzdnuté kolečko zabraňuje odvalení, zabrzdnuté otočné ložisko zabraňuje otočení řídicího kolečka, např. na šikmé ploše
- Ochranný kroužek zabraňuje vniknutí nečistot a vláken
- Elastická kola umožňují tichý chod

Assistent 179 N-6 – 9:

- Plastová pracovní plocha odolná vůči rozpouštědlům
- Rukojeť pro pojezd kovová, černá poprášovaná

Assistent 179 N X-6 – 8:

- Nerezová pracovní plocha
- Zvláštní ochrana plastovými koncovými krytkami
- Nerezová rukojeť pro pojezd kartáčovaná
- Celková nosnost (dynamická): 540 kg
- Celková nosnost (statická): 1000 kg
- Nosnost na zásuvku: 25 kg
- Barva: Modrá HAZET

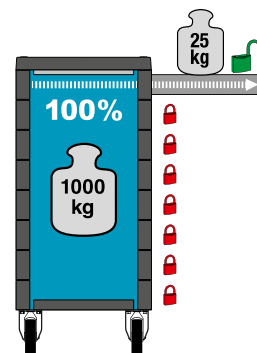
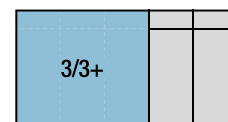

YouTube Clip

Následující příslušenství je k dostání zvlášť:

HAZET No.	Označení		HAZET No.	Označení	
112/11	Držák nářadí	45	179 N-26	Svislá děrovaná tabule na nářadí	49
161 N-3D/2	Kabelový buben	47	179 N-33	Koš na papír	49
161 T-179 N/4	Sada oddělovacích plechů	47	179 N-40	Základní držák	49
161 T-179 N/4 H	Sada oddělovacích plechů	47	179 N-42	Držák notebooku - kompletní	49
161 T-395x120/5	Oddělovací plechy	46	179 N-45	Držák tabletu	50
161 T-395x60/5	Oddělovací plechy	46	179 N-75	Připevnění svéráku	50
179-35	Držák dóz	48	180-24	Držák dokumentů	51
179 N-19	Sběrač	49	180-34	Držák papírové role	51
179 N-21	Boční dveře	49			

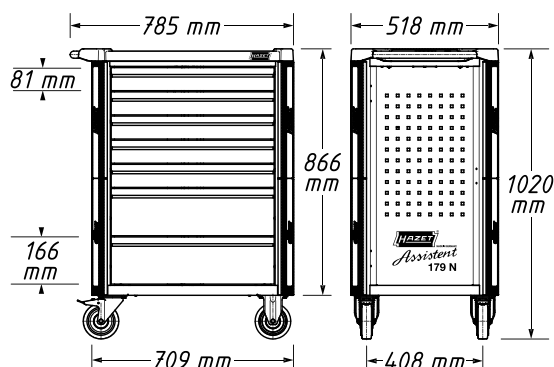



Provozní a dílenské zařízení

Dílenský vozík *Assistent*



179 N Dílenský vozík *Assistent*

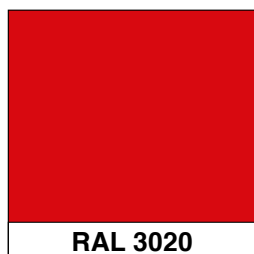

RAL 3020



RAL 9005

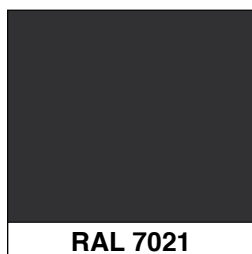



RAL 7021

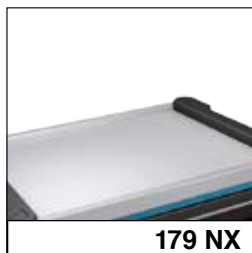

179 N



179 NX

HAZET No.	d x š x v mm	 81 x 522 x 398 mm	 166 x 522 x 398 mm	 kg	EAN-No. 4000896+	€
• 3 nízké a 3 vysoké zásuvky 179 N-6	785x518x1020	3x	3x	90	214570	1.287,12
• 5 nízkých a 2 vysoké zásuvky 179 N-7	785x518x1020	5x	2x	90	214488	1.321,37
• 5 nízkých a 2 vysoké zásuvky • Barva RAL 3020 (červená) 179 N-7-RAL 3020	785x518x1020	5x	2x	90	220212	1.321,37
• 5 nízkých a 2 vysoké zásuvky • Barva RAL 9005 (matně černá) 179 N-7-RAL 9005	785x518x1020	5x	2x	90	220229	1.321,37
• 7 nízkých zásuvek a 1 vysoká zásuvka 179 N-8	785x518x1020	7x	1x	90	214587	1.422,06
• 7 nízkých zásuvek a 1 vysoká zásuvka • Barva RAL 7021 (černošedá) 179 N-8-RAL 7021	785x518x1020	7x	1x	90	220311	1.422,06
• 9 nízkých zásuvek 179 N-9	785x518x1020	9x	–	90	220236	1.456,31
• 3 nízké a 3 vysoké zásuvky 179 N X-6	786x518x1020	3x	3x	90	215560	1.363,93
• 5 nízkých a 2 vysoké zásuvky 179 N X-7	786x518x1020	5x	2x	90	215577	1.383,65
• 5 nízkých a 2 vysoké zásuvky • Barva RAL 3020 (červená) 179 N X-7-RAL 3020	786x518x1020	5x	2x	90	219322	1.383,65
• 7 nízkých zásuvek a 1 vysoká zásuvka 179 N X-8	786x518x1020	7x	1x	90	215584	1.499,91



179 NXL Dílenský vozík *Assistent*

Made in Germany

• Vozíky na nářadí, na materiál a montážní vozíky

Ⓔ

Pracovní plochy

- Výrazně zvětšená odkládací a pracovní plocha v nerez
- Kompletně utěsněná pracovní plocha chrání vnitřek vozíku při rozlité kapalin
- V pracovní ploše integrovaná rozhraní pro příslušenství jako držák notebooku a nastavbové moduly
- Nerezová pracovní plocha
- Zvláštní ochrana plastovými koncovými krytkami

Korpus / rukojeť pro pojezd

- Extrémně robustní provedení díky dvoustěnné konstrukci
- Kompletně svařovaná konstrukce celého korpusu pro každodenní tvrdé dílenské nasazení
- Optimalizovaná poddajná ochrana hran na všech čtyřech rozích s opravdovou ochranou proti nárazům díky vnitřnímu konceptu tlumení
- Ergonomicky optimalizovaná rukojeť pro pojezd pro lepší manévrovatelnost
- Nerezová rukojeť pro pojezd kartáčovaná

Koncept zajištění

- Ergonomicky umístěná boční poloha zámku pro lepší obsluhovatelnost chrání klíč a zámek před poškozeními
- Vysoce bezpečně přiléhající uzamykací zařízení s centrální technikou zajištění pro optimální ochranu Vašeho majetku
- 2stupňové zajištění
 - Centrální zamykání, uzamykatelné přes cylindrický zámek s 2 zavíracími klíči
 - Vzájemné zajištění zásuvek pro minimální riziko překlopení

Koncept zásuvek

- Samočinné zavírání a vzájemné zajištění zásuvek zabraňuje nechtěnému otevření
- 100% vytažení s kuličkově uloženými teleskopickými lištami
- Design zásuvek pro optimální využití vnitřního prostoru
- Čela zásuvek pro optimalizovanou manipulaci
- Povrch zásuvek necitlivý vůči špíně pro snadné čištění

Vysoce výkonný podvozek

- Velká, silně zatížitelná kola s přesným kuličkovým ložiskem a dvojitou kuličkovou klecí ve sklápěcím ložisku – snadný pohyb i při vysoké dynamické zátěži
- 2 řídicí kolečka s dvojitou brzdou: zabrzděné kolečko zabraňuje odvalení, zabrzděné otočné ložisko zabraňuje otočení řídicího kolečka, např. na šikmé ploše
- Ochranný kroužek zabraňuje vniknutí nečistot a vláken
- Elastická kola umožňují tichý chod
- Celková nosnost (dynamická): 750 kg
- Celková nosnost (statická): 1000 kg
- Nosnost na zásuvku: 40 kg
- Barva: Modrá HAZET

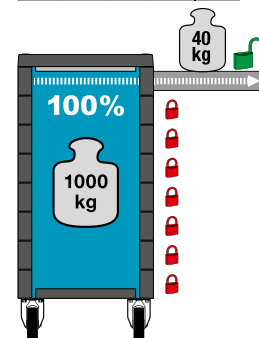
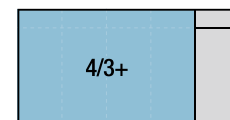

YouTube Clip

Následující příslušenství je k dostání zvlášť:

HAZET No.	Označení		HAZET No.	Označení	
112/11	Držák nářadí	45	179 N-33	Koš na papír	49
161 N-3D/2	Kabelový buben	47	179 N-35	Držák dóz	49
161 T-179 N XL/5	Sada oddělovacích plechů	47	179 N-40	Základní držák	49
161 T-179 N XL/5 H	Sada oddělovacích plechů	47	179 N-42	Držák notebooku - kompletní	49
161 T-395x120/5	Oddělovací plechy	46	179 N-45	Držák tabletu	50
161 T-395x60/5	Oddělovací plechy	46	179 N-75	Připevnění svěráku	50
173-38	Protiskluzová podložka	46	179 N XL-26	Svislá děrovaná tabule na nářadí	50
179-35	Držák dóz	48	180-24	Držák dokumentů	51
179 N-19	Sběrač	49	180-34	Držák papírové role	51
179 N-21	Boční dveře	49			

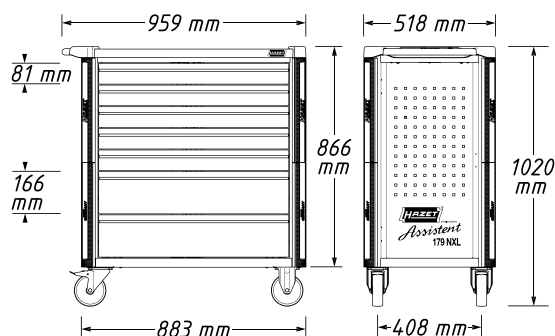



Provozní a dílenské zařízení

Dílenský vozík *Assistant*



179 NXL Dílenský vozík *Assistant*



RAL 7012

HAZET No.	d x š x v mm	81 x 696 x 398 mm	166 x 696 x 398 mm	kg	EAN-No. 4000896+	€
• 3 nízké a 3 vysoké zásuvky 179 N XL-6	959x518x1020	3x	3x	125	215171	2.055,24
• 5 nízkých a 2 vysoké zásuvky 179 N XL-7	959x518x1020	5x	2x	125	215164	2.154,89
• 7 nízkých zásuvek a 1 vysoká zásuvka 179 N XL-8	959x518x1020	7x	1x	125	215218	2.254,54
• 7 nízkých zásuvek a 1 vysoká zásuvka • Barva RAL 7012 (šed' bazaltová) 179 N XL-8-VW	959x518x1020	7x	1x	125	220243	2.254,54

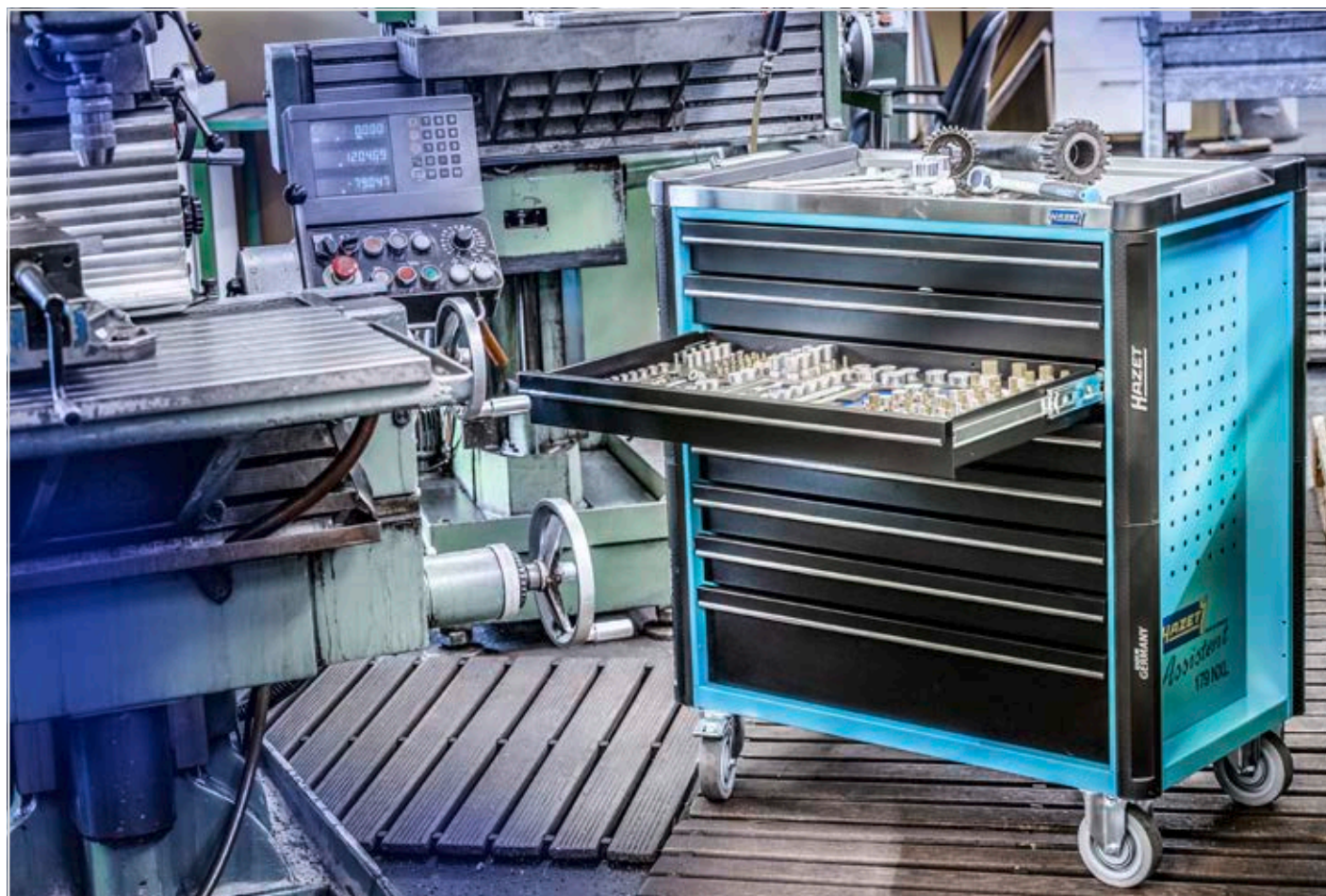

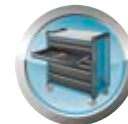

179 NXXL Dílenský vozík *Assistent*

Made in Germany

• Vozíky na nářadí, na materiál a montážní vozíky

Pracovní plochy

- Výrazně zvětšená odkládací a pracovní plocha v nerez
- Kompletně utěsněná pracovní plocha chrání vnitřek vozíku při rozlítí kapalin
- V pracovní ploše integrovaná rozhraní pro příslušenství jako držák notebooku a nástavbové moduly
- Nerezová pracovní plocha
- Zvláštní ochrana plastovými koncovými krytkami

Korpus / rukojeť pro pojezd

- Extrémně robustní provedení díky dvoustěnné konstrukci
- Kompletně svařovaná konstrukce celého korpusu pro každodenní tvrdé dílenské nasazení
- Optimalizovaná poddajná ochrana hran na všech čtyřech rozích s opravdovou ochranou proti nárazům díky vnitřnímu konceptu tlumení
- Ergonomicky optimalizovaná rukojeť pro pojezd pro lepší manévrovatelnost
- Nerezová rukojeť pro pojezd kartáčovaná

Koncept zajištění

- Ergonomicky umístěná boční poloha zámku pro lepší obsluhovatelnost chrání klíč a zámek před poškozením
- Výsoce bezpečně přiléhající uzamykací zařízení s centrální technikou zajištění pro optimální ochranu Vašeho majetku
- 2stupňové zajištění
 - Centrální zamykání, uzamykatelné přes cylindrický zámek s 2 zavracími klíči
 - Vzájemné zajištění zásuvek pro minimální riziko překlopení

Koncept zásuvek

- Samočinné zavírání a vzájemné zajištění zásuvek zabraňuje nechtěnému otevření
- 100 % vytažení s kuličkově uloženými teleskopickými lištami
- Design zásuvek pro optimální využití vnitřního prostoru
- Čela zásuvek pro optimalizovanou manipulaci
- Povrch zásuvek necitlivý vůči špíně pro snadné čištění

Výsoce výkonný podvozek

- Velká, silně zatížitelná kola s přesným kuličkovým ložiskem a dvojitou kuličkovou klecí ve sklápěcím ložisku – snadný pohyb i při vysoké dynamické zátěži
- 2 řídicí kolečka s dvojitou brzdou: zabrzděné kolečko zabraňuje odvalení, zabrzděné otočné ložisko zabraňuje otočení řídicího kolečka, např. na šikmé ploše
- Ochranný kroužek zabraňuje vniknutí nečistot a vláken
- Elastická kola umožňují tichý chod
- Celková nosnost (dynamická): 750 kg
- Celková nosnost (statická): 1000 kg
- Nosnost na zásuvku: 40 kg
- Barva: Modrá HAZET



(E)



YouTube Clip

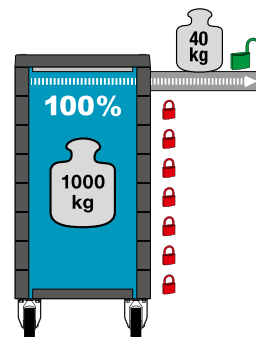
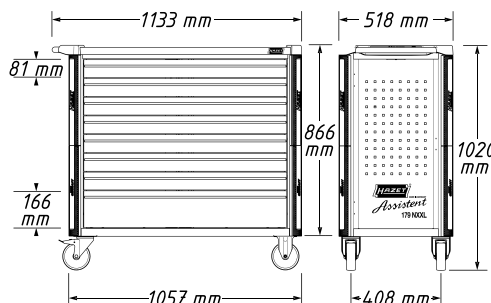
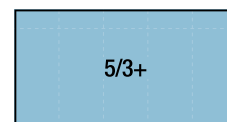

Následující příslušenství je k dostání zvlášť:

HAZET No.	Označení		HAZET No.	Označení	
112/11	Držák nářadí	45	179 N-33	Koš na papír	49
161 N-3DI/2	Kabelový buben	47	179 N-35	Držák dóz	49
161 T-179 N XXL/6	Sada oddělovacích plechů	47	179 N-40	Základní držák	49
161 T-179 N XXL/6 H	Sada oddělovacích plechů	48	179 N-42	Držák notebooku - kompletní	49
161 T-395x120/5	Oddělovací plechy	46	179 N-45	Držák tabletu	50
161 T-395x60/5	Oddělovací plechy	46	179 N-75	Přípevnění svěráku	50
179-35	Držák dóz	48	179 N XXL-26	Svislá děrovaná tabule na nářadí	50
179 N-19	Sběrač	49	180-24	Držák dokumentů	51
179 N-21	Boční dveře	49	180-34	Držák papírové role	51



HAZET No.	$d \times š \times v$ mm	81 x 870 x 398 mm	166 x 870 x 398 mm	kg	EAN-No. 4000896+	€
• 5 nízkých a 2 vysoké zásuvky						
179 N XXL-7	1133x518x1020	5x	2x	145	214624	2.650,01
• 7 nízkých zásuvek a 1 vysoká zásuvka						
179 N XXL-8	1133x518x1020	7x	1x	145	214778	2.800,52

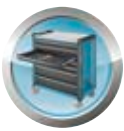

Provozní a dílenské zařízení

Dílenský vozík *Assistant*



166 N Dílenský vozík *Assistant*

Made in Germany

• Vozíky na nářadí, na materiál a montážní vozíky



Originál

- Prostorově úsporné řešení
- Sloupky otočné na nejnižší výšku (500 mm) pro skladnou přepravu. Sklopené sloupky lze použít jako držadla.
- Uzamykatelné visacím zámek (včetně 2 klíčů)
- Vnější pryžové profily chrání desku stolu a prostřední skříňky před poškozením
- Deska stolu s pryžovou podložkou, 2 prostřední skříňky včetně 4 variabilních rozvržení, prostorné dno
- 4 celopryžová kolečka s ochranou proti vniknutí vláken, dvojité kuličkové ložisko, z toho 2 říditelná kolečka s brzdou
- Celková nosnost (dynamická): 150 kg
- Celková nosnost (statická): 300 kg
- Pracovní deska: PVC rohožka
- Barva: Modrá HAZET

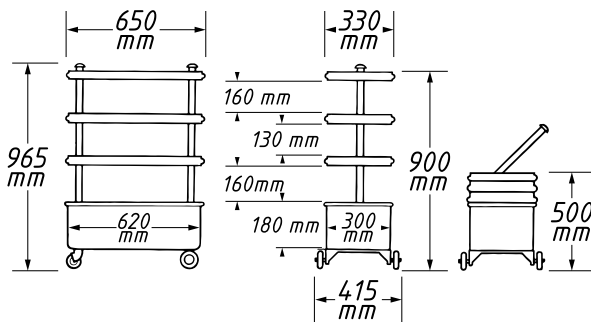

HAZET No.	d x š x v mm	kg	EAN-No. 4000896+	€
166 N	650x415x965	24,5	004959	907,21

166 C Dílenský vozík *Assistant*

Made in Germany

• Vozíky na nářadí, na materiál a montážní vozíky



- Střední skříň vhodná pro uložení nářadí HAZET, včetně 2 oddělovacích plechů
- Přídavný posuvný panel, integrovaný ve střední skřínce, např. pro posuvné měřítko a malé díly
- Prostorný spodní box z ocelového plechu
- Velká kola s lepšími provozními vlastnostmi při jízdě po hrbolech
- Spouštěcí, uzamykatelný, včetně visacího zámku se 2 klíči
- Obvodový pryžový profil
- Celková nosnost (statická): 300 kg
- Pracovní deska: Dřevo Multiplex buk, vyměnitelné
- Barva: Modrá HAZET
- Sloupky otočné na nejnižší výšku (647 mm) pro skladnou přepravu

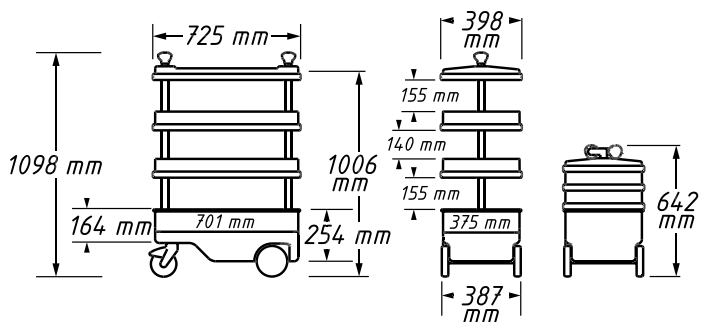
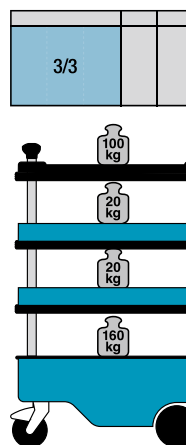

Následující příslušenství je k dostání zvlášť:

HAZET No.	Označení	HAZET No.	Označení
161-9	Přísavný držák	162 C-6/5	Oddělovací plechy pro mezipolici
162 C-5	Vana na drobné součásti	47	48

HAZET No.	d x š x v mm	kg	EAN-No. 4000896+	€
166 C	725x398x1102	27,6	072286	953,92

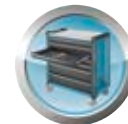

167-3 Servisní vozík *Assistant*

Made in Germany

• Flexibilní a stabilní pro všechny účely



- 15násobně výškově nastavitelný (prostřední police)
- Další police a protiskluzové rohože (2x 180-38) k dostání jako volitelné příslušenství
- Stabilní konstrukce z ocelového plechu, nosnost každé police: 50 kg
- Velká kola uložená v kuličkových ložiscích (Ø 100 mm), 2 otočná kola (1 x s dvojitou brzdou), 2 pevná kola
- Ochrana proti vniknutí vláken – chrání ložiska před nečistotami a vlákny
- Snadný pohyb i při vysokém dynamickém zatížení
- Šedá hladká elastická kola umožňují tichý chod
- Stabilní madlo, pevně přimontované k tělu
- Pro úložný vkladací systém HAZET, 2-komponentní pěnová vložka
- Nosnost na patro: 50 kg
- Celková nosnost (dynamická): 150 kg
- Celková nosnost (statická): 150 kg
- Barva: Modrá HAZET



YouTube Clip

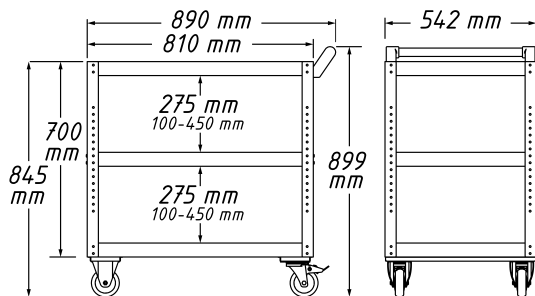

HAZET No.	$d \times \check{s} \times v$ mm	EAN-No. 4000896+	€
167-3	890x542x899	205332	239,78

167-3 S Servisní vozík *Assistant*

Made in Germany

• Individuální možnosti upevnění přes obdélníkový dřevový rastr na boční stěně



- 15násobně výškově nastavitelný (prostřední police)
- Další police a protiskluzové rohože (2x 180-38) k dostání jako volitelné příslušenství
- Stabilní konstrukce z ocelového plechu, nosnost každé police: 50 kg
- Velká kola uložená v kuličkových ložiscích (Ø 100 mm), 2 otočná kola (1 x s dvojitou brzdou), 2 pevná kola
- Ochrana proti vniknutí vláken – chrání ložiska před nečistotami a vlákny
- Snadný pohyb i při vysokém dynamickém zatížení
- Šedá hladká elastická kola umožňují tichý chod
- Stabilní madlo, pevně přimontované k tělu
- Pro úložný vkladací systém HAZET, 2-komponentní pěnová vložka
- Nosnost na patro: 50 kg
- Celková nosnost (dynamická): 150 kg
- Celková nosnost (statická): 150 kg
- Barva: Modrá HAZET
- Možnosti uchycení po straně pro rozsáhlé příslušenství ze sortimentu HAZET (volitelné)
- Barva: HAZET modrá / boční stěny černé

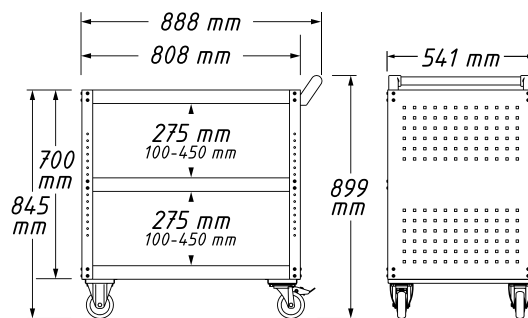

Následující příslušenství je k dostání zvlášť:

HAZET No.	Označení	📖	HAZET No.	Označení	📖
112/11	Držák nářadí	45	179 N-35	Držák dóz	49
161 N-3D/2	Kabelový buben	47	180-24	Držák dokumentů	51
179-35	Držák dóz	48	180-34	Držák papírové role	51
179 N-33	Koš na papír	49	180-35	Držák dóz	51

HAZET No.	$d \times \check{s} \times v$ mm	📖	kg	EAN-No. 4000896+	€
167-3 S	888x541x899		27	207206	263,44



Provozní a dílenské zařízení

Dílenský vozík *Assistant*



167 T Servisní vozík *Assistant*

Made in Germany

• Robustní ochrana proti nárazu na všech důležitých vzpěrách na ochranu citlivých míst, jako např. karoserie a vysoce kvalitních ráfků

- Stůl sklopitelný o 90° dolů
- 15násobně výškově nastavitelný (rastr: 25 mm)
- Stabilní svařovaná konstrukce
- Kola uložena v kuličkových ložiskách (Ø 50 mm), 4 řiditelná kolečka, z toho 2 kolečka s brzdou
- Snadný pohyb i při vysokém dynamickém zatížení
- Šedá hladká elastická kola umožňují tichý chod
- Hodí se pod vozidla se světlou výškou větší než 130 mm
- Nosnost stolu: 35 kg
- Dodávka, plochý balík (vxšxh: cca 110 x 930x780 mm)
- Příslušenství 112/11 · 179-35 · 179 N-35 · 180-24 · 180-35 pouze ve spojení s 167 T-26
- Celková nosnost (dynamická): 150 kg
- Celková nosnost (statická): 150 kg
- Barva: Modrá HAZET



YouTube Clip

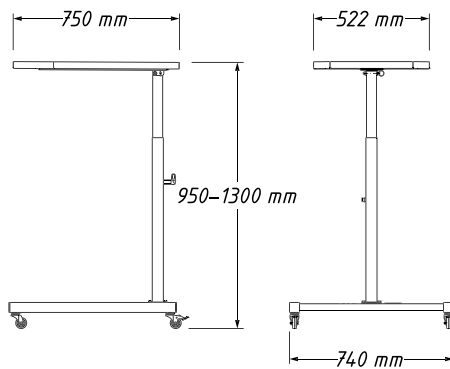

Následující příslušenství je k dostání zvlášť:

HAZET No.	Označení		HAZET No.	Označení	
112/11	Držák nářadí	45	179-35	Držák dóz	48
162 C-5	Vana na drobné součásti	48	179 N-35	Držák dóz	49
167 T 23	Odkládací dno	48	180-24	Držák dokumentů	51
167 T 26	Děrovaná stěna	48	180-35	Držák dóz	51

* Příslušenství pouze ve spojení s 167 T-26

HAZET No.	d x š x v mm	kg	EAN-No. 4000896+	€
167 T	773x740x1345	17,9	210503	334,55



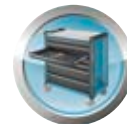

Pracovní stoly / skřínky

177 W Pojízdný pracovní stůl

Made in Germany

- Velká ložiskově uložená kola (Ø 125 mm), snadný pohyb i při vysokém dynamickém zatížení
- 2 řiditelná kolečka s dvojitým zastavením: zabrzděná kolečka brání odjetí, zabrzděná otočná ložiska brání otáčení řiditelných koleček, např. na šikmých plochách
- Ochranný kroužek zabraňuje vniknutí nečistot a vláken
- Šedá hladká elastická kola umožňují tichý chod
- Dvoustupňový koncept zajištění:
 - Centrální zamykání přes cylindrický zámek s 2 klíči
 - Jednotlivé západky zabraňují nechtěnému otevření
 - 100 % výsuv s válečkovým vedením
- Odkládací plochy v regálové části:
 - Nosné zatížení nahoře: 15 kg / dole: 35 kg
 - Regálová police přestavitelná
- Volitelné: 177 W-21: dveře pro pravý díl regálu, se zámkem, včetně 2 klíčů
- Celková nosnost (dynamická): 500 kg
- Celková nosnost (statická): 750 kg
- Pracovní deska: Dřevo Multiplex hrušeň, vyměnitelné
- Nosnost na zásuvku: 20 kg
- Barva: Modrá HAZET



Následující příslušenství je k dostání zvlášť:

HAZET No.	Označení		HAZET No.	Označení	
112/11	Držák nářadí	45	179 N-35	Držák dóz	49
161-1	Protiskluzová podložka	46	179 N W-11	Připevňovací sada svěráku	
161 T-347x120/5	Oddělovací plechy	46	179 W-40	Základní držák	51
161 T-347x60/5	Oddělovací plechy	46	179 W-42	Držák notebooku	51
177 W-21	Dveře	48	180-24	Držák dokumentů	51
179-35	Držák dóz	48	180-34	Držák papírové role	51
179 N-33	Koš na papír	49	2175 N	Paralelní svěrák	51

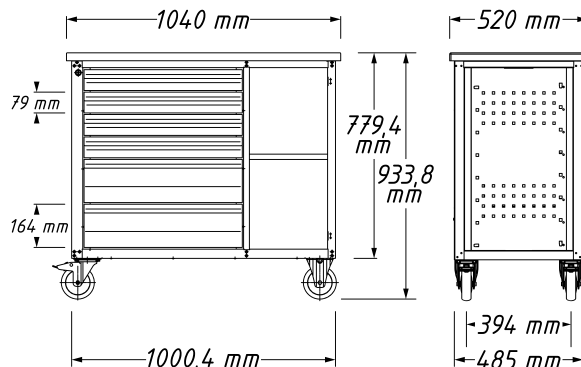
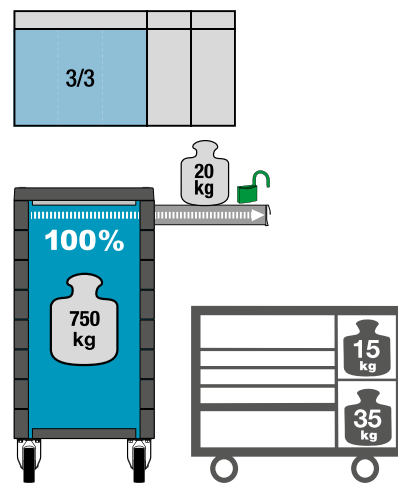

HAZET No.	$d \times š \times v$ mm	79x527x348 mm	164x527x348 mm		kg	EAN-No. 4000896+	€
• 4x nízká zásuvka a 2x vysoká zásuvka, navíc 2 odkládací plochy v regálové části							
177 W-6	1040x520x934	4x	2x	6x	85	154630	1.205,12
• 6x nízká zásuvka a 1x vysoká zásuvka, navíc 2 odkládací plochy v regálové části							
177 W-7	1040x520x934	6x	1x	7x	85	155644	1.242,49



Provozní a dílenské zařízení

Pracovní stoly / skřínky



179 NW Pojízdný pracovní stůl

Made in Germany

• Větší odkládací prostor než předchozí model

- 30 mm dřevěná pracovní plocha Multiplex hrušeň, naolejovaná, vyměnitelná
- Včetně 9násobně přestavitelného vloženého dna a pevně montovaných dveří
- Průchod kabelu na zadní stěně umožňuje např. nabíjení akumulátorových přístrojů při zavřených dveřích
- Kompletně svařovaná konstrukce celého korpusu pro každodenní tvrdé dílenské nasazení
- Dodatečný děrový rastr pro držák nástrojů, např. HAZET 112-230
- Optimalizovaná poddajná ochrana hran na všech čtyřech rozích s opravdovou ochranou proti nárazům díky vnitřnímu konceptu tlumení
- Flexibilní montáž svěráku (vpředu, vpravo, vlevo), např. HAZET 2175 N podle předlohy vrtací šablony
- **Podvozek:**
 - Velká, silně zatížitelná kola (Ø 125 mm) s přesným kuličkovým ložiskem a dvojitou kuličkovou klecí ve sklápěcím ložisku, snadný pohyb i při vysoké dynamické zátěži
 - 2 řídicí kolečka s dvojitou brzdou: zabrzděné kolečko zabraňuje odvalení, zabrzděné otočné ložisko zabraňuje otočení řídicího kolečka, např. na šikmé ploše
 - Ochranný kroužek zabraňuje vniknutí nečistot a vláken
 - Elastická kola umožňují tichý chod
- **Koncept zajištění:**
 - Vzájemné zajištění zásuvek pro minimální riziko překlopení
 - Uprostřed umístěný zámek (centrální zamykání a vložka zámku) uzamkne současně dveře a zásuvky
 - Již pouze jeden klíč pro současně zamknutí dveří a zásuvek (rozsah dodávky 2 klíče)
 - 180° otočení, zabraňuje zlomení klíče
 - 100 % vytažení pomocí kuličkově uložených teleskopických lišt – samočinné zavírání
- 1 zásuvka pro vysoké zatížení, nosnost 40 kg, 166 mm vysoká
- 6 zásuvek, nosnost 25 kg, 81 mm vysoká
- 2 odkládací plochy v oddílu regálů, nahoře: 15 kg / dole: 35 kg
- Celková nosnost (dynamická): 750 kg
- Celková nosnost (statická): 1000 kg
- Pracovní deska: Dřevo Multiplex hrušeň, vyměnitelná
- Barva: Modrá HAZET

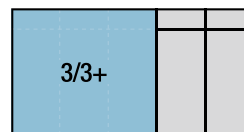

YouTube Clip

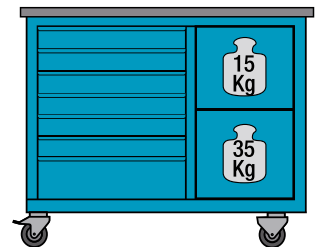
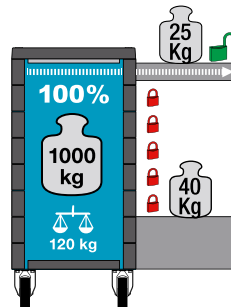

Následující příslušenství je k dostání zvlášť:

HAZET No.	Označení	
112/11	Držák nářadí	45
161 T-179 N/4	Sada oddělovacích plechů	47
161 T-179 N/4 H	Sada oddělovacích plechů	47
161 T-395x120/5	Oddělovací plechy	46
161 T-395x60/5	Oddělovací plechy	46
179-35	Držák dóz	48
179 N-19	Sběrač	49
179 N-33	Koš na papír	49
179 N-35	Držák dóz	49
179 N W-11	Přípevňovací sada svěráku	

HAZET No.	Označení	
179 N W-22	Regálová zásuvka	50
179 N W-23	Regálová police	50
179 N W-26	Svislá děrovaná tabule na nářadí	50
179 W-40	Základní držák	51
179 W-42	Držák notebooku	51
180-24	Držák dokumentů	51
180-34	Držák papírové role	51
180-35	Držák dóz	51
2175 N	Paralelní svěrák	51

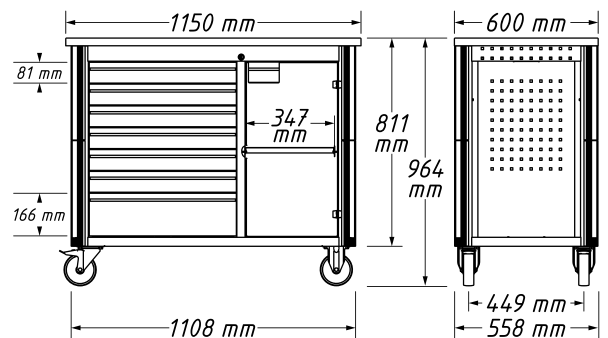

HAZET No.	d x š x v mm				EAN-No.	€
		81 x 522 x 398 mm	166 x 522 x 398 mm	kg	4000896+	
179 N W-7	1150x600x964	6x	1x	120	219629	1.952,48

Jednotlivé a náhradní díly od strany 482 po stranu 490

Nezávazné doporučené katalogové ceny bez DPH. Platnost cen od 1.1.2022 do nejpozději 31.12.2022 | Ceny se mohou do 31.12.2022 změnit. | Chyby vyhrazeny.

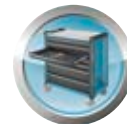

130 Pracovní stůl

Made in Germany

- 40 mm silná vrstvená buková deska
- Ocelová ochranná hrana vpředu
- Dobrá stabilita díky stabilnímu ocelovému rámu
- Celková nosnost (statická): 1000 kg



HAZET No.	d x š x v mm	kg	EAN-No. 4000896+	€
130-1	2000x760x845	89	003358	1.108,58

111 L Skříň na nářadí

Made in Germany

- Žaluzie, uzamykatelné včetně visacího zámku se 2 klíči
- Včetně závěsného zařízení
- Prázdná, pro libovolné osazení

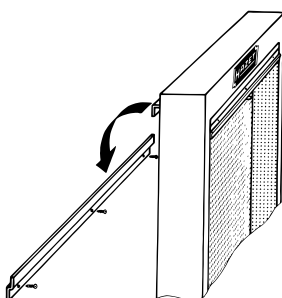

HAZET No.	d x š x v mm	kg	EAN-No. 4000896+	€
111 L	640x250x1000	27	003266	622,80

111 Skříňka na nářadí · se sadou nářadí

- Závěsné uspořádání, držáky nářadí a pěnové vložky pro sady nástrčných klíčů

HiPer



111 Skříňka na nářadí · se sadou nářadí



111 L



111/116 HL



603 • ●

6 • 7 • 8 • 9

603 • ●

10 • 11 • 12 • 13 • 14

15 • 16 • 17 • 18 • 19

21 • 22 • 24



630 • ●

6x7 • 8x9 • 10x11

12x13 • 14x15 • 16x17

18x19 • 20x22 • 21x23

24x27 • 30x32



730

730-3 • 730-6



746-1



748 B

748 b-3 • 748 b-4

748 b-5 • 748 b-6



760 N

760 N-1 • 760 N-2

760 N-3

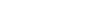

802 • ●

0.8x4 • 1x5.5

1.2x8 • 1.6x10



802-PH • ●

PH 1 • PH 2



802-PZ • ●

PZ 1 • PZ 2



824 • -

0.5x23



850 • ● • ● ¼

4 • 4.5 • 5 • 5.5

6 • 7 • 8 • 9

10 • 11



863 HP • ● ¼



867-2 • ● ¼ • ● ¼



868 • ● ¼ • ● ¼



869 • ● ¼ • ● ¼



900 • ● • ● ½

10 • 11 • 12 • 13 • 14

15 • 16 • 17 • 18 • 19

20 • 21 • 22 • 23 • 24

26 • 27 • 28 • 30 • 32

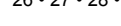

915 • ● ½

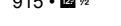

916 HP • ● ½



917-5 • ● ½ • ● ½

918-10 • ● ½ • ● ½



920 • ● ½ • ● ½



985 • ● • ● ½

5 • 6 • 8 • 10



1802-11



1841 a-22



1845 A-19

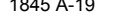

1845 C-19



1952-35



1980 N



1981



2100/7 R • ○



2115-T/7 R • ○



2120-8

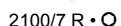

2122-8



2123-8

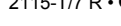

2140-50

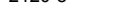

2154 N-3

HAZET No.	d x š x v mm	kg	€	EAN-No. 4000896+
111/116	640x250x1000	46,4	116	003105 2.733,05

111 Držák nářadí

Made in Germany

- Pro 116dílný sortiment 0-111/116

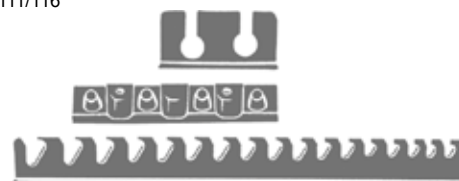

HAZET No.	kg	€	EAN-No. 4000896+
111/116 HL	0,9	14	003112 239,99



Provozní a dílenské zařízení

Pracovní stoly / skříňky



0-111 Sortiment nářadí

- 116 dílů
- Obsah viz sortiment 111/116,
- bez skříně



HAZET No.	kg		EAN-No. 4000896+	€
0-111/116	17	116	000098	1.877,74

111 Držák nářadí

Made in Germany



HAZET No.	EAN-No. 4000896+	€
• Držák, např. na 630-6x7 až -20x22 použitý společně s 111-03 L		
111-03 R	002849	5,24
• Držák, použitý společně s 111-03 R		
111-03 L	002832	5,24
• Držák, pro 4 kusy nástrčných hlavíc		
111-04	002856	5,76
• Držák, např. na 730-3 až -6 sekáč, 746-1 dűlčík, 748 vyrážek zavláček		
111-05	002863	7,63

Made in Germany



HAZET No.	EAN-No. 4000896+	€
• Hák, např. na 279, 760 N, 2100/7 R atd.		
111-06	002870	2,54
• Držák, např. na 603 očko-ploché klíč nebo 2140 kladivo atd.		
111-10	002917	4,46
• Držák, např. na svinovací metr		
111-15	002962	4,26

Made in Germany



111 Držák nářadí

HAZET No.	EAN-No. 4000896+	€
• Hák na nářadí \varnothing 6 mm, délka 75 mm		
111-21	003020	2,80
• Háky na nářadí		
111-22	003037	4,26
• Samořezné šrouby		
111-28	003099	0,47

112 Držák nářadí

- Montáž na perforovanou stěnu s pravouhlymi děrami
- Např. pro zadní a boční stěny dílenských vozíků *Assistant* 167 T · 167 XXL · 167-3 S · 177 · 178 N · 179 · 179 A XXL · 179 BIG-1 · 179 N · 179 N X · 179 N XL · 179 N XXL · 179 T XXL · 179 XL · 179 XXL · 179-10 a dílenských stolů 177 W · 179 N W · 179 W



HAZET No.	EAN-No. 4000896+	€
• Dvojitý hák, 30 mm dlouhý, např. na nářadí s T-rukojetí		
112-230	-	103898
• Dvojitý hák, 60 mm dlouhý, např. na nářadí s T-rukojetí		
112-260	-	103881
• Hák, 25 mm dlouhý, např. pro nářadí se závěsným otvorem		
112-325	-	103874
• Hák, 50 mm dlouhý, např. pro nářadí se závěsným otvorem		
112-350	-	103867
• Dvojitý hák, široký, 40 mm dlouhý, např. pro momentový klíč		
112-440	-	103850
• Dvojitý hák, široký, 50 mm dlouhý, např. pro momentový klíč		
112-450	-	103843
• Svorka, \varnothing 12 mm, např. pro přepínací ráčnu 863-1, 863 F, P, S nebo i přepínací ráčnu na bity 863 B GL, BKC a BK		
112-612	-	103836
• Svorka, \varnothing 18 mm, např. pro přepínací ráčnu 8816-1, 8816 F, P nebo S a 916 K		
112-618	-	103720
• Svorka, \varnothing 24 mm, např. pro přepínací ráčnu 916-1, 916 F, SP, S		
112-624	-	103713
• Kelímek, \varnothing 30 mm, 80 mm vysoký, např. na kolíky, dűlčíky atd.		
112-830	-	103706
• Kelímek, \varnothing 50 mm, 114 mm vysoký, např. na rýsovací jehly 2150-1 apod.		
112-850	-	103690
• Sada držáků nářadí		
• Pro dílenský vozík <i>Assistant</i> 167 · 177 · 178 N · 179 · 179 BIG · 179 N · 179 N X · 179 N XL · 179 N XXL · 179 T · 179 XL · 179 XXL a pracovní stůl <i>Assistant</i> 177 W · 179 W · 179 N W		
Obsah: 112-230 · 260 · 325 · 350 · 440 · 450 · 612 · 618 · 624 · 830 · 850		
112/11	11	104239
		50,81

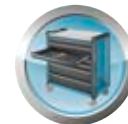

2025 X Držák nářadí

- Univerzální upínací lišty
- Připraveno k umístění xlibovolných dílů
- Korpus se 2 podélnými dírami pro variabilní přišroubování, také na děrovanou desku
- 2 upínací oka jsou šetrná k materiálu každého objektu
- Upínací oka z plastu odolávajícímu oleji a chladu, **pružná, odolná**
- Korpus z eloxovaného lehkého kovu



2025 X-1

HAZET No.	l mm	EAN-No. 4000896+	€
• 20 upínacích spon 2025 X	440	010301	21,23
• 6 upínacích spon 2025 X-1	150	010424	10,59

2025 X Háčky na nářadí a vodící lišty

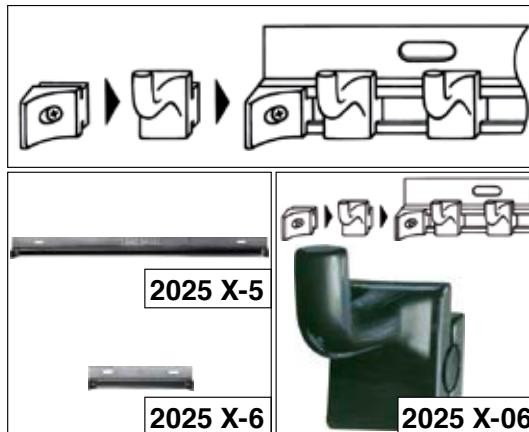

2025 X-5

2025 X-6

2025 X-06

HAZET No.	l mm	□	EAN-No. 4000896+	€
• Kompletní lišta na nářadí se třemi háčky na nářadí				
• 150 mm délka				
• Upevnění na stěnu				
2025 X-6/4	–	4	058259	15,88
• Háčky na nářadí, samosvorné,				
• Variabilní vložení do vodící lišty 2025 X-5 a 2025 X-6				
2025 X-06	–	–	010394	1,97
• Vodící lišta pro výše uvedené háčky				
2025 X-5	440	–	010479	19,88
2025 X-6	150	–	010486	10,48

Příslušenství dílenského vozíku / dílenského stolu

161 T Oddělovací plechy

- **Made in Germany**
- Pro HAZET *Assistant*



HAZET No.	□	EAN-No. 4000896+	€
• Oddělovací plechy, 5dílné, pro plochou zásuvku			
• Pro dílenský vozík <i>Assistant</i> 177 a pracovní stůl <i>Assistant</i> 177 W			
• D 347 x V 60 mm			
161 T-347x60/5	5	120758	17,80
• Oddělovací plechy, 5dílné, pro vysokou zásuvku			
• Pro dílenský vozík <i>Assistant</i> 177 a pracovní stůl <i>Assistant</i> 177 W			
• D 347 x V 120 mm			
161 T-347x120/5	5	120765	24,44
• Oddělovací plechy, 5dílné, pro plochou zásuvku			
• Pro dílenské vozíky <i>Assistant</i> 179 N(X) · 179 N XL · 179 N XXL a pracovní stůl <i>Assistant</i> 179 N W			
• D 395 x V 60 mm			
161 T-395x60/5	5	226931	13,23
• Oddělovací plechy, 5dílné, pro vysokou zásuvku			
• Pro dílenské vozíky <i>Assistant</i> 179 N(X) · 179 N XL · 179 N XXL a pracovní stůl <i>Assistant</i> 179 N W			
• D 395 x V 120 mm			
161 T-395x120/5	5	226948	16,50

173 Protiskluzová podložka



HAZET No.	⚖ kg	EAN-No. 4000896+	€
• Protiskluzová podložka			
• Pro dílenský vozík <i>Assistant</i> 173 · 179 XL · 179 N XL			
• D 694 x Š 395 mm			
173-38	0,15	089789	19,10
• Protiskluzová podložka			
• Pro dílenský vozík <i>Assistant</i> 179 · 179-10 · 179 BIG-1 · 180 · 180 K-4 a pracovní stůl <i>Assistant</i> 179 W			
• D 529 x Š 394 mm			
180-38	0,1	120819	15,67
• Protiskluzová podložka			
• Pro dílenský vozík <i>Assistant</i> 168 · 169 N · 174 · 176 · 177 · 178 a pracovní stůl <i>Assistant</i> 177 W			
• D 523 x Š 348 mm			
161-1	0,11	058884	15,57



Provozní a dílenské zařízení

Příslušenství dílenského vozíku / dílenského stolu



161 Přisavný držák

Made in Germany

- Přisavný držák s kloubem a otočnými přísavkami Ø 120 mm,
- Pro *Assistant* 162 C · 162 N · 166 C · 166 N · 171 · 172 HD · 176 · 178 · 179 · 179 XL · 179 XXL · 180 a 180 K-4
- Cena za kus / používejte v páru



HAZET No.	EAN-No. 4000896+	€
161-9	004867	211,86

161 N Kabelový buben

Made in Germany



HAZET No.	EAN-No. 4000896+	€
<ul style="list-style-type: none"> • Kabelový buben s držákem • Pro dílenské vozíky <i>Assistant</i> 167-3 S · 177 · 178 N · 179 N · 179 N X · 179 N XL · 179 N XXL a pracovní stůl 177 W · 179 W · 179 N W • Délka kabelu: 10 m • Kvalita kabelu: H07RN-F 3G1,5 • 230 V zástrčka s ochranným kontaktem • 4 zásuvky 230 V/16 A, max. 3.500 W • Tepelný spínač 		
161N-3D/2	237654	119,37
<ul style="list-style-type: none"> • Kabelový buben bez držáku • Přídavný držák 161 N-3 HL je nutný pro montáž na m. j. dílenský vozík • Pro dílenské vozíky <i>Assistant</i> 167-3 S · 177 · 178 N · 179 N · 179 N X · 179 N XL · 179 N XXL a pracovní stůl 177 W · 179 W · 179 N W • Délka kabelu: 10 m • Kvalita kabelu: H07RN-F 3G1,5 • 230 V zástrčka s ochranným kontaktem • 4 zásuvky 230 V/16 A, max. 3.500 W • Tepelný spínač 		
161 N-3 D	237517	72,66



Příslušenství dílenských vozíků

HAZET No.	EAN-No. 4000896+	€
<ul style="list-style-type: none"> • Sada oddělovacích plechů, 4dílná, pro plochou zásuvku • Pro dílenské vozíky HAZET <i>Assistant</i> 174 · 178 N-7 · 178 N K-3 		
161 T-178 N/4	206384	13,55
<ul style="list-style-type: none"> • Sada oddělovacích plechů, 4dílná, pro plochou zásuvku • Pro dílenský vozík <i>Assistant</i> 179 N · 179 NT · 179 NX a pracovní stůl <i>Assistant</i> 179 N W • D 516xV 58 mm 		
161 T-179 N/4	215485	14,17
<ul style="list-style-type: none"> • Sada oddělovacích plechů, 4dílná, pro vysokou zásuvku • Pro dílenský vozík <i>Assistant</i> 179 N · 179 NT · 179 NX a pracovní stůl <i>Assistant</i> 179 N W • D 516xV 118 mm 		
161 T-179 N/4 H	226979	22,01
<ul style="list-style-type: none"> • Sada oddělovacích plechů, 5dílná, pro plochou zásuvku • Pro dílenský vozík <i>Assistant</i> 179 N XL • D 688xV 58 mm 		
161 T-179 N XL/5	215492	16,82
<ul style="list-style-type: none"> • Sada oddělovacích plechů, 5dílná, pro vysokou zásuvku • Pro dílenský vozík <i>Assistant</i> 179 N XL • D 688xV 118 mm 		
161 T-179 N XL/5 H	226962	26,42
<ul style="list-style-type: none"> • Sada oddělovacích plechů, 6dílná, pro plochou zásuvku • Pro dílenský vozík <i>Assistant</i> 179 N XXL • D 863xV 58 mm 		
161 T-179 N XXL/6	215508	19,77



Příslušenství dílenských vozíků

HAZET No.	EAN-No. 4000896+	€
<ul style="list-style-type: none"> Sada oddělovacích plechů, 6dílná, pro vysokou zásuvku Pro dílenský vozík <i>Assistant</i> 179 N XXL D 863xV 118 mm 	226955	35,24
<ul style="list-style-type: none"> Vana na drobné součástky Pro dílenské vozíky HAZET <i>Assistant</i> 162 C · 166 C · 167 	078189	13,86
<ul style="list-style-type: none"> Oddělovací plech pro mezipolici Pro dílenské vozíky HAZET <i>Assistant</i> 162 C a 166 C 	079810	3,68
<ul style="list-style-type: none"> Oddělovací plechy, 5dílné pro mezipolici Pro dílenský vozík <i>Assistant</i> 162 C · 166 C 	120772	17,33
<ul style="list-style-type: none"> Odkládací dno Pro dílenský vozík <i>Assistant</i> 167 T 	209972	91,40
<ul style="list-style-type: none"> Děrovaná stěna Pro dílenský vozík <i>Assistant</i> 167 T 	209996	59,74

Příslušenství dílenských vozíků

HAZET No.	EAN-No. 4000896+	€
<ul style="list-style-type: none"> Oddělovací plechy, ploché, 5dílné Pro dílenské vozíky <i>Assistant</i> 173 · 179 · 179-10 · 179 BIG · 179 XL · 179 XXL · 179 A XXL · 179 T XXL · 180 · 180 K-4 a pracovní stůl <i>Assistant</i> 179 W V 60x D 397 mm (pro plochou zásuvku) 	090150	19,20
<ul style="list-style-type: none"> Sada oddělovacích plechů, vysoká, 5dílná Pro dílenské vozíky <i>Assistant</i> 173 · 179 · 179-10 · 179 BIG · 179 XL · 179 XXL · 179 A XXL · 179 T XXL · 180 a pracovní stůl <i>Assistant</i> 179 W D 397xV 120 mm (pro vysokou zásuvku) 	120796	19,98
<ul style="list-style-type: none"> Protiskluzová podložka Pro dílenský vozík <i>Assistant</i> 173 · 179 XL · 179 N XL D 694 x Š 395 mm 	089789	19,10
<ul style="list-style-type: none"> Dveře, uzamykatelné Pro pravou část skříně Pro pracovní stůl <i>Assistant</i> 177 W 	154739	103,70
<ul style="list-style-type: none"> Držák dóz, pro 3 dózy Pro dílenské vozíky <i>Assistant</i> 167-3 S · 167 T · 177 · 178 N · 179 N · 179 N X · 179 N XL · 179 N XXL a pracovní stůl <i>Assistant</i> 177 W · 179 N W a rovněž zadní dveře 179-21 a 179 N-21 	141074	39,81



Provozní a dílenské zařízení

Příslušenství dílenského vozíku / dílenského stolu



Příslušenství dílenských vozíků

HAZET No. EAN-No. 4000896+ €



- **Základní držák**
- Pro dílenský vozík *Assistant* 179 · 179 XL · 179 XXL
- Pro obrazovky
- Podle Vesa 75 a 100
- Nosnost: 5 kg

179-40 219575 163,80



- **Sběrač**
- Pro dílenský vozík *Assistant* 179 N · 179 N X · 179 N XL · 179 N XXL a pracovní stůl *Assistant* 179 N W

179 N-19 214457 23,93



- **Boční dveře**, uzamykatelné
- Pro levou nebo pravou boční stěnu u *Assistant* 179 N · 179 N X · 179 N XL a 179 N XXL
- Včetně 2 klíčů

179 N-21 215553 153,94

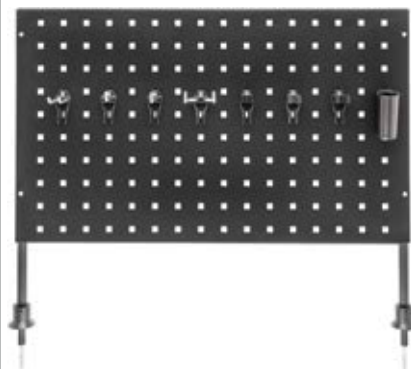

- **Svislá děrovaná tabule na nářadí**
- Nasazovací na dílenský vozík *Assistant* 179 N · 179 N X
- Uchycení doplňkového nářadí
- Včetně sortimentu držáků 112-260 · 112-325 · 112-350 · 112-450 · 112-612 · 112-618 · 112-624 · 112-830

179 N-26 215522 160,79

Příslušenství dílenských vozíků

HAZET No. EAN-No. 4000896+ €



- **Koš na papír**
- Pro dílenské vozíky *Assistant* 167-3 S · 177 · 178 N · 179 N · 179 N X · 179 N XL · 179 N XXL a pracovní stůl *Assistant* 177 W · 179 W · 179 N W

179 N-33 236206 82,-



- **Držák dóz**, pro nejméně 4 dózy
- Hodí se pro děrový rastr bočních stěn *Assistant* 178 N · 179 · 179 XL · 179 XXL · 179 BIG · 179 N · 179 N X · 179 N XL · 179 N XXL a pracovní stůl *Assistant* 177 W · 179 W · 179 N W
- Hodí se za dveře 179 N-21
- Snadno se čistí díky hladkému povrstvení
- Čtyřhranný otvor pro dodatečné háky
- Snadná montáž díky funkci zavěšení včetně zajištění zajišťovací sponou

179 N-35 224258 40,69



- **Základní držák**
- Pro dílenský vozík *Assistant* 179 N · 179 N X · 179 N XL · 179 N XXL
- Pro obrazovky
- Podle Vesa 75 a 100
- Nosnost: 5 kg

179 N-40 215591 102,35



- **Držák notebooku**
- Pro dílenský vozík *Assistant* 179 N · 179 N X · 179 N XL · 179 N XXL
- Nosnost: 5 kg
- Podle Vesa 75 a 100
- Pásek na suchý zip k zajištění notebooku v rozsahu dodávky

179 N-42 215621 140,75

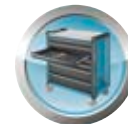

Příslušenství dílenských vozíků

HAZET No. EAN-No. 4000896+ €



- **Držák tabletu**
- Pro dílenské vozíky *Assistant* 177 · 178 N · 179 N · 179 N X · 179 N XL · 179 N XXL a pracovní stůl *Assistant* 177 W
- Bezpečná upínací mechanika funguje pro všechny běžné modely tabletů / PC s velikostí mezi 120 a 222 mm
- Univerzálně se hodí pro Apple iPad · mini · Air · Pro, Amazon Kindle · Fire, Samsung Galaxy Tab, Google Nexus, Asus Transformer, Microsoft Surface
- Je možné použití tabletů s ochranným obalem nebo pouzdrům
- Upínací tažná pružina umožňuje rychlé vsazení a vyjmutí obratem ruky
- Přesahující upínací čelisti s integrovanou vložkou z mechové pryže zaručují bezpečné držení bez poškození přístroje
- Přestavitelný úhel držení s plstěnou podložkou zajišťuje dodatečnou bezpečnost při svislé orientaci držáku tabletu
- Zabrání se vypadnutí přístroje
- Individuálně nastavitelné upínací čelisti – nedochází k omezování funkce ovládacích prvků na přístroji
- Rychlá změna formátu tabletu na výšku a na šířku, je vyloučeno samovolné otočení
- Možná montáž na kulaté trubky (maximálně 30 mm) a pracovní desky
- Upevnění držáku upínacím šroubem

179 N-45 224210 119,79



- **Přípevnění svěráku** pro svěrák 2175 N
- Pro dílenské vozíky *Assistant* 179 N · 179 NX · 179 N XL · 179 N XXL r. v. 1.7.2019 →
- Jednoduchá montáž na pracovní desku pravé strany vozíku
- Včetně přípevňovacího materiálu (šrouby a podložky) pro svěrák 2175 N
- U namontovaného svěráku je možné snadné přípevnění dveří 179 N-21, držáku notebooku 179 W-42 a také základního držáku 179 W-40

179 N-75 241835 111,07



- **Dodatečná regálová zásuvka**, pro pravý regálový díl
- Pro pracovní stůl *Assistant* 179 N W
- Rozměry (vnitřní) Š 318 x H 398 x V 77 mm
- 25 kg nosnost se samočinným zavíráním

179 N W-22 219636 96,69

Příslušenství dílenských vozíků

HAZET No. EAN-No. 4000896+ €



- **Regálová police**
- Pro pracovní stůl *Assistant* 179 N W
- Pro flexibilní instalaci v pravé regálové části
- Nosnost 15 kg
- Včetně 4 šroubů

179 N W-23 220199 31,92

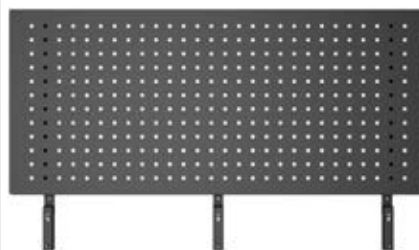

- **Svislá děrovaná tabule na nářadí**
- Lze našroubovat na pracovní stůl *Assistant* 179 N W
- Uchycení doplňkového nářadí
- Včetně 8dílného sortimentu držáků: 112-260 · 325 · 350 · 450 · 612 · 618 · 624 · 830
- Počet otvorů: 336
- D 1150 x Š 10 x V 510 mm

179 N W-26 219612 174,07

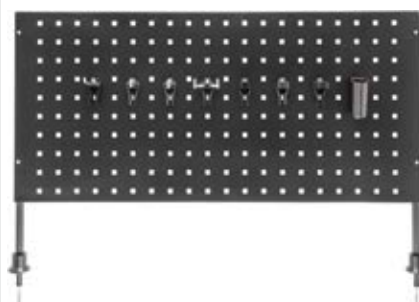

- **Svislá děrovaná tabule na nářadí**
- Nasazovací na dílenský vozík *Assistant* 179 N XL
- Uchycení doplňkového nářadí
- Včetně sortimentu držáků 112-260 · 112-325 · 112-350 · 112-450 · 112-612 · 112-618 · 112-624 · 112-830

179 N XL-26 215539 167,74

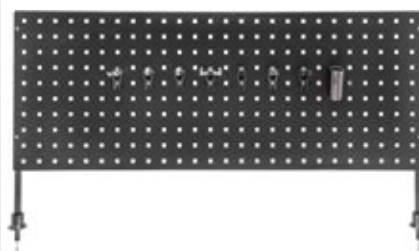

- **Svislá děrovaná tabule na nářadí**
- Nasazovací na dílenský vozík *Assistant* 179 N XXL
- Uchycení doplňkového nářadí
- Včetně sortimentu držáků 112-260 · 112-325 · 112-350 · 112-450 · 112-612 · 112-618 · 112-624 · 112-830

179 N XXL-26 215546 173,76



Provozní a dílenské zařízení

Příslušenství dílenského vozíku / dílenského stolu



Příslušenství dílenských vozíků

HAZET No.	EAN-No. 4000896+	€
		
<ul style="list-style-type: none"> • Základní držák • Pro pracovní stůl <i>Assistant</i> 177 W · 179 W · 179 N W • Pro obrazovky • Podle Vesa 75 a 100 • Nosnost: 5 kg 		
179 W-40	219568	102,19

		
<ul style="list-style-type: none"> • Držák notebooku • Pro pracovní stůl <i>Assistant</i> 177 W · 179 W · 179 N W • Nosnost: 5 kg • Podle Vesa 75 a 100 		
179 W-42	219551	146,88

		
<ul style="list-style-type: none"> • Držák dokumentů, pro pracovní papír • Pro dílenské vozíky <i>Assistant</i> 167 T · 167-3 S · 177 · 178 N · 179 N · 179 N X · 179 N XL · 179 N XXL a pracovní stůl <i>Assistant</i> 177 W · 179 N W 		
180-24	110827	24,19

		
<ul style="list-style-type: none"> • Držák papírové role • Pro dílenské vozíky <i>Assistant</i> 167-3 S · 177 · 178 N · 179 N · 179 N X · 179 N XL · 179 N XXL a pracovní stůl <i>Assistant</i> 177 W · 179 N W • Včetně montážní sady (bez papírové role) • Pro papírové role do Ø maximálně 350 mm a šířky maximálně 280 mm 		
180-34	120840	67,99

Příslušenství dílenských vozíků

HAZET No.	EAN-No. 4000896+	€
		
<ul style="list-style-type: none"> • Držák dóz, pro 4 dózy • Včetně montážní sady pro dílenské vozíky <i>Assistant</i> 167-3 S · 167 T · 178 N a pracovního stolu <i>Assistant</i> 179 N W • Zavěšení na rastr se čtvercovými otvory bez přidavného adaptéru 		
180-35	120826	39,81

		
<ul style="list-style-type: none"> • Protiskluzová podložka • Pro dílenský vozík <i>Assistant</i> 179 · 179-10 · 179 BIG-1 · 180 · 180 K-4 a pracovní stůl <i>Assistant</i> 179 W • D 529 x Š 394 mm 		
180-38	120819	15,67

		
<ul style="list-style-type: none"> • Paralelní svěrák • Kováno v zápustce • Šířka upínacích čelistí: 100 mm • Montáž na pracovní stůl <i>Assistant</i> 177 W · 179 W · 179 N W ve spojení s upevňovací sadou pro svěrák 179 N W-11 • Montáž na dílenský vozík <i>Assistant</i> 177 ve spojení s dřevěnou podložkou 2175 N-11 • Montáž na dílenský vozík <i>Assistant</i> 179 N · 179 N X · 179 N T · 179 N XL · 179 N XXL r. v. 1.7.2019 → ve spojení s připevněním svěráku 179 N-75 		
2175 N	013685	242,37

		
<ul style="list-style-type: none"> • Podložka (ze dřeva) pro paralelní svěrák 2175 N • Montáž svěráku na dílenské stoly nebo dílenské vozíky <i>Assistant</i> 172 HD · 177 · 180 · 180 K-4 • Včetně montážního příslušenství 		
2175 N-11	013692	33,53



Dílenský vozík *Assistant* se sortimentem

177 Dílenský vozík *Assistant* · s nářadím

• Vozíky na nářadí, na materiál a montážní vozíky



HiPer

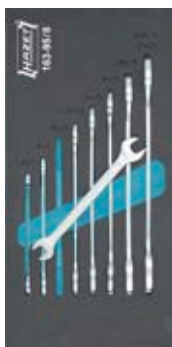
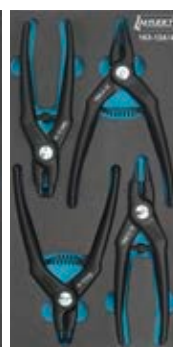
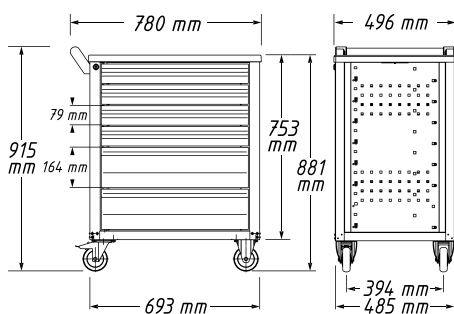
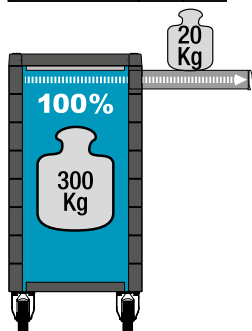
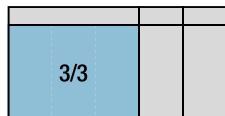



Provozní a dílenské zařízení

Dílenský vozík *Assistent* se sortimentem



177 Dílenský vozík *Assistent* s nářadím



177-7

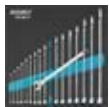

163-95/8 • ●

450 N • ●
6x7 • 8x9 • 10x11
12x13 • 14x15 • 16x17
18x19 • 21x22

163-98/17 • ●

600 N • ●
6 • 7 • 8 • 9 • 10
11 • 12 • 13 • 14 • 15
16 • 17 • 18 • 19 • 21
22 • 241845
163-124/4

1845 A-19



1845 B-19



1845 C-19



1845 D-19



163-182/9 • ●

828-T • ●
T 6 • T 7 • T 8
T 9 • T 10 • T 15
T 20 • T 25 • T 30163-192/24 • ●, ○
1/2, 3/4850 E • ●, 1/4
E 5 • E 6 • E 7 • E 8 • E 108502 • ●, 1/4
T 10 • T 15 • T 20 • T 25
T 27 • T 30 • T 40900 E • ●, 1/2
E 10 • E 12 • E 14
E 16 • E 18 • E 20992 • ●, 1/2
T 30 • T 40 • T 45
T 50 • T 55

2115-T/7 R • ●

163-224/57
●, ○, 1/2, 3/4, 1/2, 3/4

810 SPC-6.3 • ●, 1/4

850 • ●, 1/4
5.5 • 6 • 7 • 8 • 9
10 • 11 • 12 • 13

863 HP • ●, 1/4

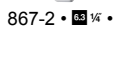

867-2 • ●, 1/4, 3/4



868 • ●, 1/4, 3/4

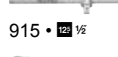

869 • ●, 1/4, 3/4

900 • ●, 1/2
10 • 11 • 12 • 13 • 14
15 • 16 • 17 • 18 • 19
20 • 21 • 22 • 23 • 24
26 • 27 • 28 • 30 • 32

915 • ●, 1/2

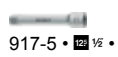

916 HP • ●, 1/2



917-5 • ●, 1/2, 3/4

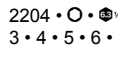

918-10 • ●, 1/2, 3/4

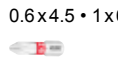

920 • ●, 1/2, 3/4

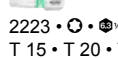
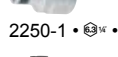
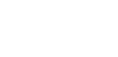
2204 • ●, 1/4
3 • 4 • 5 • 6 • 82208 • ●, 1/4
0.6x4.5 • 1x6 • 1.2x6.52215 • ●, 1/4
PH 1 • PH 32216 • ●, 1/4
PZ 1 • PZ 22223 • ●, 1/4
T 15 • T 20 • T 25 • T 30

2250-1 • ●, 1/4, 3/4



2304 N • ●, 1/4, 3/4



163-269/3



1859 SPC/3



163-297/26 • ●, ○, ○, ○



810 U-1/5 • ●, ○



810/6 • ●, ○



810 T/6 • ●



2105 Lg/9 H • ●

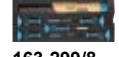

163-299/8

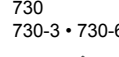
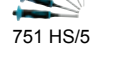
730
730-3 • 730-6

751 HS/5



2140-50

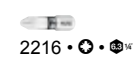

2128 N-1

2240 N/36
●, ○, 1/4, 3/4, ○, ○, ○, ○2204 • ●, 1/4
3 • 4 • 5 • 6 • 82208 • ●, 1/4
0.6x4.5 • 1x6 • 1.2x6.52215 • ●, 1/4
PH 1 • PH 32216 • ●, 1/4
PZ 1 • PZ 22223 • ●, 1/4
T 10 • T 15 • T 20 • T 25
T 27 • T 30 • T 402223 • ●, 1/4
T 20 H • T 30 H

2239-6 • ●, 1/4

HAZET No.	d x š x v mm	79x527x348 mm	164x527x348 mm	kg	217	EAN-No. 4000896+	€
<ul style="list-style-type: none"> • 6 nízkých zásuvek a 1 vysoká zásuvka • Kompletní s 217dílnou sadou nářadí ve vložce z měkké pěny v úložném vkládacím systému 							
177-7/217	780x498x915	6x	1x	7x	62,8	202461	2.416,46
177-7	780x498x915	6x	1x	7x	64,8	148592	802,37
<ul style="list-style-type: none"> • Sortiment nářadí • V úložném vkládacím systému s vložkami z měkké pěny 							
0-6/217	-	-	-	-	217	190492	1.673,26



178 N Dílenský vozík *Assistant*

• Vozíky na nářadí, na materiál a montážní vozíky



HiPer

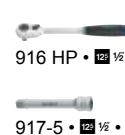
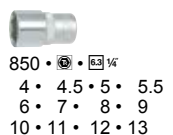
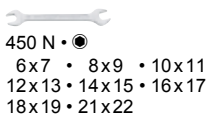
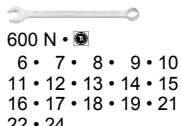
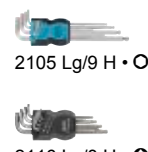
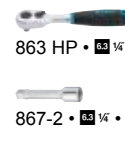
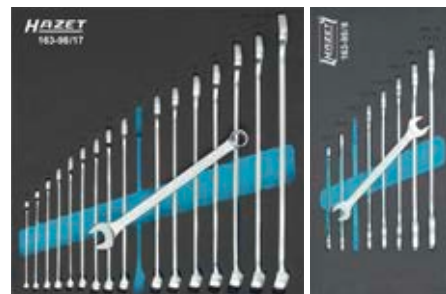
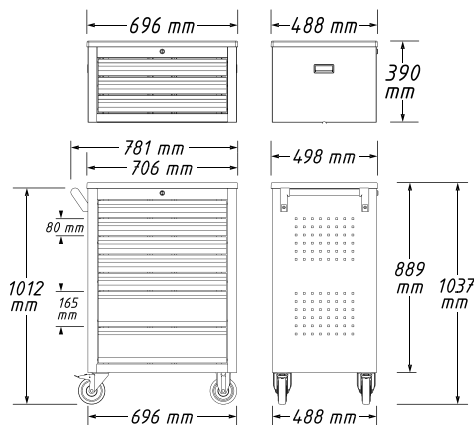
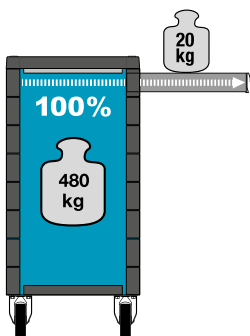
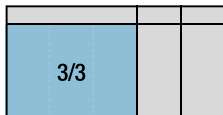

HAZET No.	d x š x v mm	80x527x348 mm	165x527x348 mm	kg		EAN-No. 4000896+	€
<ul style="list-style-type: none"> • 5 nízkých a 2 vysoké zásuvky • Kompletní s 147dílnou sadou nářadí ve vložce z měkké pěny v úložném vkládacím systému 							
178 N-7/147	781x498x1037	5x	2x	-	147	205080	1.808,20
178 N-7	781x498x1037	5x	2x	74,1	-	202782	905,14
<ul style="list-style-type: none"> • Sortiment nářadí • V úložném vkládacím systému s vložkami z měkké pěny 							
0-178 N/147	-	-	-	-	147	205097	966,38



Assistent® – absolutní kvalita.
Dobrá práce od společnosti HAZET!

Konstrukce



Zpracování plechu



Svařovací robot



prášková povrchová úprava



Montáž



Management kvality





179 N Dílenský vozík *Assistant*

• Vozíky na nářadí, na materiál a montážní vozíky

Ⓔ

HiPer

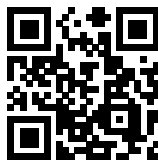
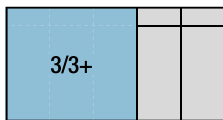

YouTube Clip

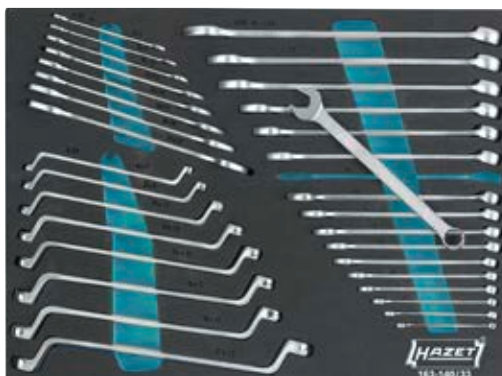
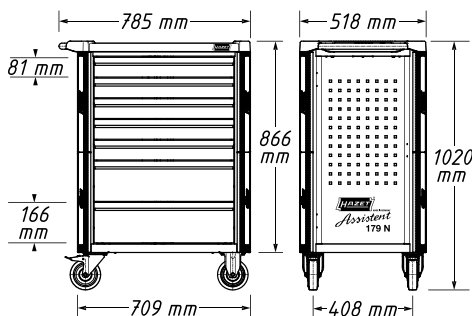
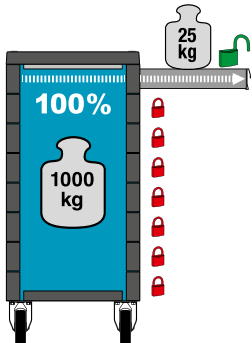



Provozní a dílenské zařízení

Dílenský vozík *Assistent* se sortimentem



179 N Dílenský vozík *Assistent*

(E)



179 N-7



163-138/77
⊕, ⊖, ⊕, ⊖, ⊕, ⊖
⊗, ⊗, ⊗, ⊗



850 • ⊕ • ⊗
4 • 5 • 5.5 • 6
7 • 8 • 9 • 10
11 • 12 • 13 • 14



850 LG • ⊕ • ⊗
4 • 5 • 5.5 • 6
7 • 8 • 9 • 10
11 • 12 • 13



858-1 • ⊕ • ⊗



863 HP • ⊕



865 • ⊕



866 U • ⊕

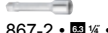

867-2 • ⊕ • ⊗

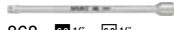

868 • ⊕ • ⊗



869 • ⊕ • ⊗



8501 • ⊕ • ⊗
3 • 4 • 5 • 6 • 8



8503 • ⊕ • ⊗
0.6x3.5 • 1x5.5 • 1.2x8



8506 • ⊕ • ⊗
PH 1 • PH 2



8507 • ⊕ • ⊗
PZ 1 • PZ 2



900 • ⊕ • ⊗
10 • 11 • 12 • 13 • 14
15 • 16 • 17 • 18 • 19
20 • 21 • 22 • 24 • 27
30 • 32



903 SLG • ⊕ • ⊗
17 • 19



915 • ⊕



916 HP • ⊕



917-5 • ⊕ • ⊗

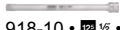

918-10 • ⊕ • ⊗

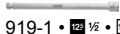

919-1 • ⊕ • ⊗



920 • ⊕ • ⊗



958-1 • ⊕ • ⊗

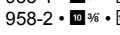

958-2 • ⊕ • ⊗



986 • ⊕ • ⊗
5 • 6 • 7 • 8
10 • 12 • 14 • 17



163-140/33 • ⊕, ⊗, ⊗



450 N • ⊕
6x7 • 8x9 • 10x11
12x13 • 14x15 • 16x17
18x19 • 21x22



600 N • ⊕
6 • 7 • 8 • 9 • 10
11 • 12 • 13 • 14 • 15
16 • 17 • 18 • 19 • 21
22 • 24



630 • ⊕
6x7 • 8x9 • 10x11
12x13 • 14x15 • 16x17
18x19 • 21x22



163-141/31 • ⊕, ⊗, ⊗



802 • ⊕
0.6x3.5 • 0.8x4 • 1x5.5
1.2x6.5 • 1.2x8 • 1.6x10
2x12



802-PH • ⊕
PH 1 • PH 2 • PH 3



801 NK • ⊕
1x5.5



801 NK-PH • ⊕
PH 2



803-T • ⊕
T 6 • T 7 • T 8 • T 9
T 10 • T 15 • T 20 • T 25
T 27 • T 30



2105 Lg/9 H • ⊕



163-143/18 • ⊕

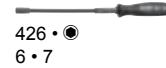

426 • ⊕
6 • 7

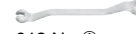

612 N • ⊕
10x11



730
730-3 • 730-6

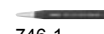

746-1

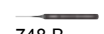

748 B
748 b-3 • 748 b-4
748 b-5 • 748 b-6
748 b-8



824 • ⊕
0.5x23



1952-40



2140-40



2152 N/3



2154 N-5



4968-2



2128 N-1



2240 N/36
⊕, ⊗, ⊗, ⊗, ⊗, ⊗, ⊗



2204 • ⊕ • ⊗
3 • 4 • 5 • 6



2208 • ⊕ • ⊗
0.6x4.5 • 0.8x5.5 • 1x6



2215 • ⊕ • ⊗
PH 1 • PH 2 • PH 3



2216 • ⊕ • ⊗
PZ 1 • PZ 2 • PZ 3



2223 • ⊕ • ⊗
T 10 • T 15 • T 20 • T 25
T 27 • T 30 • T 40



2223 • ⊕ • ⊗
T 20 H • T 30 H



2239-6 • ⊕ • ⊗

HAZET No.	d x š x v mm	81x522x398 mm	166x522x398 mm	kg	□	EAN-No. 4000896+	€
• 5 nízkých a 2 vysoké zásuvky							
179 N-7/220	785x518x1020	5x	2x	90	220	220267	3.101,54
179 N-7	785x518x1020	5x	2x	90	-	214488	1.321,37
• Sortiment nářadí							
• V úložném vkládacím systému s vložkami z měkké pěny							
0-179/220	-	-	-	-	220	168439	1.834,15



Provozní a dílenské zařízení

Dílenský vozík *Assistent* se sortimentem



179 N Dílenský vozík *Assistent*

(E)

<p>919 • $\frac{1}{2}$ • $\frac{1}{2}$ • $\frac{1}{2}$ 919-5 • 919-10</p> <p>920 • $\frac{1}{2}$ • $\frac{1}{2}$ • $\frac{1}{2}$</p> <p>919-1 • $\frac{1}{2}$ • $\frac{1}{2}$ • $\frac{1}{2}$</p> <p>163-119/23 • $\frac{1}{2}$ • $\frac{1}{2}$ • $\frac{1}{2}$</p> <p>986 • $\frac{1}{2}$ • $\frac{1}{2}$ 5 • 6 • 7 • 8 • 10 12 • 14 • 17 • 19</p> <p>986 KK • $\frac{1}{2}$ • $\frac{1}{2}$ • $\frac{1}{2}$ 6 • 7 • 8 • 10</p> <p>990 • $\frac{1}{2}$ • $\frac{1}{2}$ M 8 • M 10 • M 12 M 14 • M 16 • M 18</p> <p>990 LG • $\frac{1}{2}$ • $\frac{1}{2}$ • $\frac{1}{2}$ M 8 • M 14</p> <p>990 SLG • $\frac{1}{2}$ • $\frac{1}{2}$ • $\frac{1}{2}$ M 10 • M 12</p> <p>163-120/24 • $\frac{1}{2}$ • $\frac{1}{2}$ • $\frac{1}{2}$</p> <p>730 730-3 • 730-6</p> <p>746-1</p> <p>748 B 748 b-3 • 748 b-4 748 b-5 • 748 b-6</p> <p>760-2</p> <p>801 NK • $\frac{1}{2}$ 1 x 5.5</p> <p>801 NK-PH • $\frac{1}{2}$ PH 2</p> <p>803 • $\frac{1}{2}$ 0.4x2.5 • 0.5x3 • 0.6x3.5 0.8x4 • 1.2x6.5 • 1.2x8</p>	<p>803-PH • $\frac{1}{2}$ PH 1 • PH 2 • PH 3</p> <p>1802 M-22</p> <p>1841 M b-33</p> <p>1850 M-22</p> <p>2105 Lg/9 H • $\frac{1}{2}$</p> <p>2140-50</p> <p>163-121/4</p> <p>755-10 A</p> <p>1802 M-33</p> <p>1803 M-11</p> <p>1841 M a-11</p> <p>163-122/3 • $\frac{1}{2}$</p> <p>428 • $\frac{1}{2}$ 8 • 10 • 13</p> <p>1845 163-124/4</p> <p>1845 A-19</p> <p>1845 B-19</p> <p>1845 C-19</p> <p>1845 D-19</p>	<p>163-130 L</p> <p>163-131/8 $\frac{1}{2}$ • $\frac{1}{2}$ • $\frac{1}{2}$ • $\frac{1}{2}$ • $\frac{1}{2}$ • $\frac{1}{2}$</p> <p>858-1 • $\frac{1}{2}$ • $\frac{1}{2}$ • $\frac{1}{2}$</p> <p>8858-1 • $\frac{1}{2}$ • $\frac{1}{2}$ • $\frac{1}{2}$ 8858-2 • $\frac{1}{2}$ • $\frac{1}{2}$ • $\frac{1}{2}$</p> <p>903 SLG • $\frac{1}{2}$ • $\frac{1}{2}$ • $\frac{1}{2}$ 17 • 19</p> <p>958-1 • $\frac{1}{2}$ • $\frac{1}{2}$ • $\frac{1}{2}$ 958-2 • $\frac{1}{2}$ • $\frac{1}{2}$ • $\frac{1}{2}$</p> <p>1058-2 • $\frac{1}{2}$ • $\frac{1}{2}$ • $\frac{1}{2}$</p> <p>163-30/25 • $\frac{1}{2}$ • $\frac{1}{2}$</p> <p>600 N • $\frac{1}{2}$ 6 • 7 • 8 • 9 • 10 11 • 12 • 13 • 14 • 15 16 • 17 • 18 • 19 • 21 22 • 24</p> <p>630 • $\frac{1}{2}$ 6x7 • 8x9 • 10x11 12x13 • 14x15 • 16x17 18x19 • 21x22</p> <p>163-522x50</p> <p>163-53/75 • $\frac{1}{2}$ • $\frac{1}{2}$ • $\frac{1}{2}$ • $\frac{1}{2}$ • $\frac{1}{2}$ • $\frac{1}{2}$</p> <p>609 • $\frac{1}{2}$ E 6, E 8 • E 10, E 12 E 14, E 18 • E 20, E 24</p> <p>803-T • $\frac{1}{2}$ T 6 • T 7 • T 8 • T 9 T 10 • T 15 • T 20 • T 25 T 27 • T 30</p>	<p>850 E • $\frac{1}{2}$ • $\frac{1}{2}$ • $\frac{1}{2}$ E 4 • E 5 • E 6 • E 7 • E 8</p> <p>880 • $\frac{1}{2}$ • $\frac{1}{2}$ • $\frac{1}{2}$ 10 • 11 • 12 • 13 14 • 15 • 16 • 17 18 • 19 • 21 • 22</p> <p>880 E • $\frac{1}{2}$ • $\frac{1}{2}$ • $\frac{1}{2}$ E 10 • E 11 • E 12 • E 14</p> <p>8802 • $\frac{1}{2}$ • $\frac{1}{2}$ • $\frac{1}{2}$ T 40 • T 45</p> <p>8816 HP • $\frac{1}{2}$ • $\frac{1}{2}$ • $\frac{1}{2}$</p> <p>8820 • $\frac{1}{2}$ • $\frac{1}{2}$ • $\frac{1}{2}$</p> <p>8821 • $\frac{1}{2}$ • $\frac{1}{2}$ • $\frac{1}{2}$ 8821-3 • 8821-6 • 8821-10</p> <p>900 E • $\frac{1}{2}$ • $\frac{1}{2}$ • $\frac{1}{2}$ E 16 • E 18 • E 20 • E 24</p> <p>992 • $\frac{1}{2}$ • $\frac{1}{2}$ • $\frac{1}{2}$ T 50 • T 55 • T 60</p> <p>2115 • $\frac{1}{2}$ T 6 • T 7 • T 8 • T 9 T 10 • T 15 • T 20 • T 25 T 27 • T 30 • T 40</p> <p>2223 • $\frac{1}{2}$ • $\frac{1}{2}$ • $\frac{1}{2}$ T 6</p> <p>2223 • $\frac{1}{2}$ • $\frac{1}{2}$ • $\frac{1}{2}$ T 7 H • T 8 H • T 9 H T 10 H • T 15 H • T 20 H T 25 H • T 27 H • T 30 H T 40 H</p> <p>2223 LG • $\frac{1}{2}$ • $\frac{1}{2}$ • $\frac{1}{2}$ T 25</p> <p>2250-1 • $\frac{1}{2}$ • $\frac{1}{2}$ • $\frac{1}{2}$ 2250-2 • $\frac{1}{2}$ • $\frac{1}{2}$ • $\frac{1}{2}$</p> <p>863 HP B • $\frac{1}{2}$ • $\frac{1}{2}$ • $\frac{1}{2}$</p>	<p>163-95/8 • $\frac{1}{2}$ • $\frac{1}{2}$</p> <p>450 N • $\frac{1}{2}$ 6x7 • 8x9 • 10x11 12x13 • 14x15 • 16x17 18x19 • 21x22</p> <p>163-97/6 • $\frac{1}{2}$ • $\frac{1}{2}$</p> <p>606 • $\frac{1}{2}$ 8 • 10 • 12 • 13 • 17 • 19</p> <p>180-38</p> <p>426 • $\frac{1}{2}$ 6 • 7 • 8</p> <p>450 N • $\frac{1}{2}$ 24x27 • 30x32</p> <p>600 N • $\frac{1}{2}$ 27 • 30 • 32</p> <p>612 • $\frac{1}{2}$ 10x11</p> <p>630 • $\frac{1}{2}$ 24x27 • 30x32</p> <p>650-20</p> <p>803 LG-T • $\frac{1}{2}$ T 15 • T 20 • T 25 • T 30</p> <p>824 • $\frac{1}{2}$ 0.5x23</p> <p>828-T • $\frac{1}{2}$ T 45</p> <p>880 G/10 H • $\frac{1}{2}$ • $\frac{1}{2}$ • $\frac{1}{2}$</p> <p>880 G • $\frac{1}{2}$ • $\frac{1}{2}$ • $\frac{1}{2}$ 10 • 11 • 12 • 13 • 14 15 • 16 • 17 • 18 • 19</p>	<p>880 TZ/10 H • $\frac{1}{2}$ • $\frac{1}{2}$ • $\frac{1}{2}$</p> <p>880 TZ • $\frac{1}{2}$ • $\frac{1}{2}$ • $\frac{1}{2}$ 10 • 11 • 12 • 13 • 14 15 • 16 • 17 • 18 • 19</p> <p>900 SZ • $\frac{1}{2}$ • $\frac{1}{2}$ • $\frac{1}{2}$ 32 • 34 • 36</p> <p>918-23 • $\frac{1}{2}$ • $\frac{1}{2}$ • $\frac{1}{2}$</p> <p>1015/2 • $\frac{1}{2}$ • $\frac{1}{2}$</p> <p>1014</p> <p>1015-1 • $\frac{1}{2}$ • $\frac{1}{2}$ • $\frac{1}{2}$</p> <p>1952-35</p> <p>1976</p> <p>2130</p> <p>2147</p> <p>2154-10</p> <p>2154 N-5</p> <p>2160</p> <p>2165-2</p> <p>2211 • $\frac{1}{2}$ • $\frac{1}{2}$ • $\frac{1}{2}$ M 4 • M 5</p> <p>2212 • $\frac{1}{2}$ • $\frac{1}{2}$ • $\frac{1}{2}$ M 10 • M 6 • M 8</p> <p>6420 b • $\frac{1}{2}$ • $\frac{1}{2}$ • $\frac{1}{2}$</p> <p>6420 c • $\frac{1}{2}$ • $\frac{1}{2}$ • $\frac{1}{2}$</p>
--	--	--	---	--	---

HAZET No.	d x š x v mm	81x522x398 mm	166x522x398 mm	kg	€
<ul style="list-style-type: none"> • 7 nízkých zásuvek a 1 vysoká zásuvka • Včetně 296dílné sady nářadí ve vložce z měkké pěny v úložném vkládacím systému 					
179 N-8-2700/296	785x518x1020	7x	1x	90	296
179 N-8	785x518x1020	7x	1x	90	-
<ul style="list-style-type: none"> • Sortiment nářadí • V úložném vkládacím systému s vložkami z měkké pěny 					
0-2700-163/296	-	-	-	37	296
					162031
					4.492,46



179 N Dílenský vozík *Assistant*

• Se sortimentem pro VW / AUDI

Ⓔ

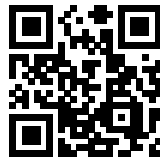
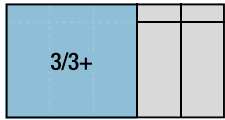

YouTube Clip

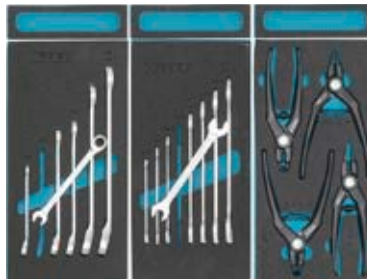
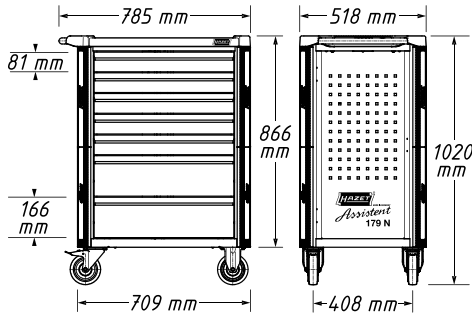
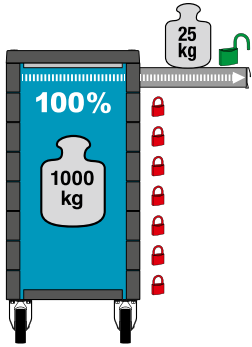



Provozní a dílenské zařízení

Dílenský vozík *Assistent* se sortimentem



179 N Dílenský vozík *Assistent*

(E)



179 N-8-RAL 7021



163-119/23 • O, O • 1/2



986 • O • 1/2
5 • 6 • 7 • 8 • 10
12 • 14 • 17 • 19



986 KK • O • 1/2
6 • 7 • 8 • 10



990 • O • 1/2
M 8 • M 10 • M 12
M 14 • M 16 • M 18



990 LG • O • 1/2
M 8 • M 14



990 SLG • O • 1/2
M 10 • M 12



163-121/4



755-10 A



1802 M-33



1803 M-11



1841 M a-11



163-122/3 • O



428 • O
8 • 10 • 13



1845
163-124/4



1845 A-19

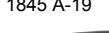

1845 B-19



1845 C-19



1845 D-19

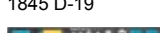

163-131/8
3/4, 10/8, 12/8, 20/8



858-1 • 10/8 • 10/8



8858-1 • 12/8 • 10/8

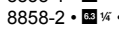

8858-2 • 8/8 • 10/8

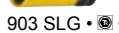

903 SLG • O • 1/2



958-1 • 10/8 • 12/8

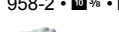

958-2 • 10/8 • 12/8

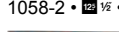

1058-2 • 12/8 • 20/8



163-141/31 • O, O, O

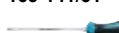

802 • O
0.6x3.5 • 0.8x4 • 1x5.5
1.2x6.5 • 1.2x8 • 1.6x10
2x12



802-PH • O
PH 1 • PH 2 • PH 3



801 NK • O
1x5.5



801 NK-PH • O
PH 2

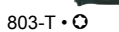

803-T • O
T 6 • T 7 • T 8 • T 9
T 10 • T 15 • T 20 • T 25
T 27 • T 30



2105 Lg/9 H • O



163-143/18 • O



426 • O
6 • 7



612 N • O
10x11



730
730-3 • 730-6



746-1



748 B
748 b-3 • 748 b-4
748 b-5 • 748 b-6
748 b-8



824 • O
0.5x23



1952-40



2140-40



2152 N/3



2154 N-5



4968-2



163-172x50



163-181/17 • O • 10/8



880 • O • 10/8
10 • 11 • 12 • 13
14 • 15 • 16 • 17
18 • 19 • 21 • 22



8816 HP • 10/8



8820 • 10/8 • 10/8



8821 • 10/8 • 10/8
8821-3 • 8821-6 • 8821-10



163-257/4



760-2



1802 M-22



1841 M b-33



1850 M-22



163-258/92



850 • O • 1/4
4 • 5 • 5.5 • 6
7 • 8 • 9 • 10
11 • 12 • 13 • 14



850 E • O • 1/4
E 4 • E 5 • E 6 • E 7 • E 8

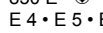

8501 • O • 3/4
3 • 4 • 5 • 6

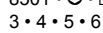

8502 • O • 3/4
T 10 • T 15 • T 20
T 25 • T 27

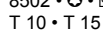

8503 • O • 3/4
1x5.5

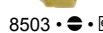

8506 • O • 3/4
PH 1 • PH 2

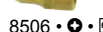

863 HP • 3/4



866 U • 3/4



867-2 • 3/4 • 3/4

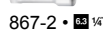

867-4 • 3/4 • 3/4

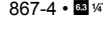

868 • 3/4 • 3/4



869 • 3/4 • 3/4



900 • O • 1/2
10 • 11 • 12 • 13 • 14
15 • 16 • 17 • 18 • 19
20 • 21 • 22 • 24 • 27
30 • 32



900 Z • O • 1/2
8 • 9 • 10 • 12 • 13
14 • 15 • 16 • 17 • 18
19 • 21 • 22 • 24 • 27
30 • 32



900 E • O • 1/2
E 10 • E 12 • E 14
E 16 • E 18 • E 20

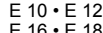

915 • 1/2



916 HP • 1/2



919 • 1/2 • 1/2
919-1 • 919-5 • 919-10



920 • 1/2 • 1/2



992 • O • 1/2
T 30 • T 40 • T 45
T 50 • T 55 • T 60

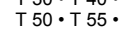

2223 • O • 1/4
T 6 • T 7 • T 8 • T 9

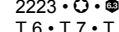

2250-1 • 3/4 • 3/4



163-30/25 • O



600 N • O
6 • 7 • 8 • 9 • 10
11 • 12 • 13 • 14 • 15
16 • 17 • 18 • 19 • 21
22 • 24

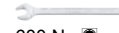

630 • O
6x7 • 8x9 • 10x11
12x13 • 14x15 • 16x17
18x19 • 21x22



163-522x50

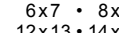

163-95/8 • O



450 N • O
6x7 • 8x9 • 10x11
12x13 • 14x15 • 16x17
18x19 • 21x22

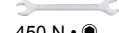

163-97/6 • O

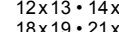

606 • O
8 • 10 • 12 • 13 • 17 • 19

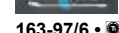

426 • O
8

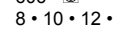

450 N • O
24x27 • 30x32

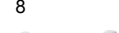

600 N • O
27 • 30 • 32

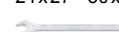

630 • O
24x27 • 30x32

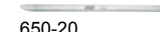

650-20

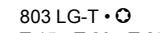

803 LG-T • O
T 15 • T 20 • T 25 • T 30



828-T • O
T 45



880 G/10 H • O • 10/8



880 G • O • 10/8
10 • 11 • 12 • 13 • 14
15 • 16 • 17 • 18 • 19



880 TZ/10 H • O • 10/8



880 TZ • O • 10/8
10 • 11 • 12 • 13 • 14
15 • 16 • 17 • 18 • 19

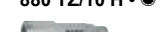

882-1 • 10/8 • 10/8

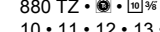

882-10 • 10/8 • 10/8



882-2 • 10/8 • 10/8



882-3 • 10/8 • 10/8

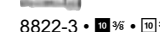

900 SZ • O • 1/2
32 • 36

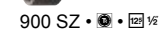

918-23 • 12/8 • 12/8

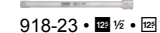

1015/2 • 20/8



1014
6x7 • 8x9 • 10x11
12x13 • 14x15 • 16x17
18x19 • 21x22



1015-1 • 20/8

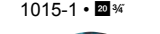

1841 M a-22



2116 Lg/8 H • O

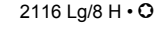

2211 • O • 1/4
M 4 • M 5



2212 • O • 3/4
M 10 • M 6 • M 8



6420 b • 3/4 • 1/4

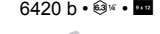

6420 c • 3/4 • 1/4

HAZET No.	d x š x v mm	81x522x398 mm	166x522x398 mm	kg		EAN-No. 4000896+	€
<ul style="list-style-type: none"> • 7 nízkých zásuvek a 1 vysoká zásuvka • Barva RAL 7021 (černošedá) • Včetně 300dílné sady náradí ve vložce z měkké pěny v úložném vkládacím systému 							
179 N-8-RAL 7021/300	785x518x1020	7x	1x	90	300	220328	6.010,02
179 N-8-RAL 7021	785x						



0-2500 Standardní sortiment pro AUDI

- Standardní sortiment pro AUDI
- Safety-Insert-System, 2komponentní vložka z měkké pěny. Vložka vhodná také pro HAZET-Assistent

Ⓔ

HiPer



163-30/25 • ●, ●



600 N • ●

6 • 7 • 8 • 9 • 10
11 • 12 • 13 • 14 • 15
16 • 17 • 18 • 19 • 21
22 • 24



630 • ●

6x7 • 8x9 • 10x11
12x13 • 14x15 • 16x17
18x19 • 21x22



606 • ●

163-97/6



606 • ●

8 • 10 • 12 • 13 • 17 • 19



163-143/18 • ●

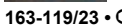

426 • ●

6 • 7

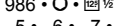

986 • ● • 1/2

5 • 6 • 7 • 8 • 10
12 • 14 • 17 • 19

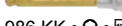

986 KK • ● • 1/2

6 • 7 • 8 • 10



990 • ● • 1/2

M 8 • M 10 • M 12
M 14 • M 16 • M 18



990 LG • ● • 1/2

M 8 • M 14



990 SLG • ● • 1/2

M 10 • M 12



163-141/31 • ●, ○, ●, ○



802 • ●

0.6x3.5 • 0.8x4 • 1x5.5
1.2x6.5 • 1.2x8 • 1.6x10
2x12



802-PH • ●

PH 1 • PH 2 • PH 3



801 NK • ●

1x5.5



801 NK-PH • ●

PH 2

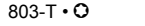

803-T • ●

T 6 • T 7 • T 8 • T 9
T 10 • T 15 • T 20 • T 25
T 27 • T 30



2105 Lg/9 H • ○



163-143/18 • ●



163-143/18 • ●

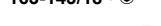

163-143/18 • ●



163-143/18 • ●



163-143/18 • ●



163-143/18 • ●



163-143/18 • ●



163-143/18 • ●

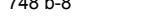

163-143/18 • ●



163-143/18 • ●

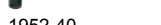

163-143/18 • ●



163-143/18 • ●



163-143/18 • ●

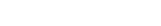

163-143/18 • ●



2154 N-5

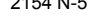

4968-2



163-172x50

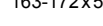

163-257/4



163-257/4



163-257/4



163-257/4



163-257/4



163-257/4



163-257/4

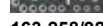

163-257/4



163-257/4

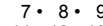

163-257/4



163-257/4



163-257/4

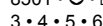

163-257/4

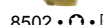

163-257/4



163-257/4

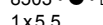

163-257/4

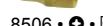

163-257/4



163-257/4



163-257/4



867-2 • ● • 1/4 • 3/4



867-4 • ● • 1/4 • 3/4



868 • ● • 1/4 • 3/4



869 • ● • 1/4 • 3/4



900 • ● • 1/2

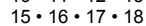

900 • ● • 1/2



900 Z • ● • 1/2

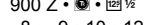

900 Z • ● • 1/2

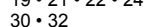

900 Z • ● • 1/2



900 E • ● • 1/2

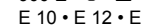

900 E • ● • 1/2



900 E • ● • 1/2



900 E • ● • 1/2



900 E • ● • 1/2



900 E • ● • 1/2



900 E • ● • 1/2

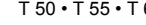

900 E • ● • 1/2

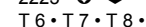

900 E • ● • 1/2



2250-1 • ● • 1/4



2250-1 • ● • 1/4

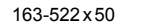

2250-1 • ● • 1/4

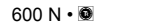

2250-1 • ● • 1/4



2250-1 • ● • 1/4

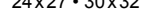

2250-1 • ● • 1/4



2250-1 • ● • 1/4

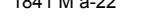

2250-1 • ● • 1/4



2250-1 • ● • 1/4

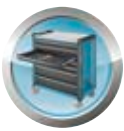

0-2500 Doplnkový sortiment pro AUDI

Doplnkový sortiment pro AUDI

- Safety-Insert-System, 2komponentní vložka z měkké pěny.
- Vložka vhodná také pro HAZET-Assistent

Ⓔ

HiPer



163-95/8 • ●



450 N • ●
6x7 • 8x9 • 10x11
12x13 • 14x15 • 16x17
18x19 • 21x22



163-121/4



755-10 A



1802 M-33



1803 M-11



1841 M a-11



163-122/3 • ●



428 • ●
8 • 10 • 13



1845

163-124/4



1845 A-19



1845 B-19

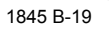

1845 C-19



1845 D-19



163-131/8

63 1/4, 10 3/8, 12 1/2, 20 3/4



858-1 • 10 3/8 • 63 1/4



8858-1 • 12 1/2 • 10 3/8



8858-2 • 63 1/4 • 10 3/8



903 SLG • 12 1/2 • 17 • 19



958-1 • 20 3/4 • 12 1/2



958-2 • 10 3/8 • 12 1/2



1058-2 • 12 1/2 • 20 3/4



163-172x50



163-181/17 • ● • 10 3/8



880 • 10 3/8 • 10 3/8



10 • 11 • 12 • 13



14 • 15 • 16 • 17



18 • 19 • 21 • 22



8816 HP • 10 3/8



8820 • 10 3/8 • 10 3/8



8821 • 10 3/8 • 10 3/8



8821-3 • 8821-6 • 8821-10



426 • ●



8



450 N • ●



24x27 • 30x32



803 LG-T • ●



T 15 • T 20 • T 25 • T 30



828-T • ●



T 45



880 G/10 H • ● • 10 3/8



880 G • ● • 10 3/8

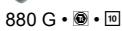

10 • 11 • 12 • 13 • 14

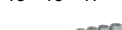

15 • 16 • 17 • 18 • 19



880 TZ/10 H • ● • 10 3/8

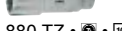

880 TZ • ● • 10 3/8

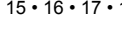

10 • 11 • 12 • 13 • 14

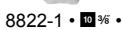

15 • 16 • 17 • 18 • 19

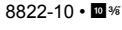

8822-1 • 10 3/8 • 10 3/8

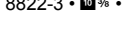

8822-10 • 10 3/8 • 10 3/8

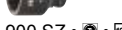

8822-3 • 10 3/8 • 10 3/8



900 SZ • ● • 12 1/2



32 • 36

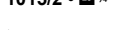

918-23 • 12 1/2 • 12 1/2



1015/2 • 20 3/4

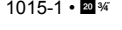

1014

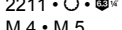

1015-1 • 20 3/4

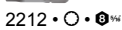

2211 • ● • 10 3/8



M 4 • M 5

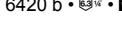

2212 • ● • 10 3/8



M 6 • M 8 • M 10



6420 b • ● • 10 3/8



6420 c • ● • 10 3/8



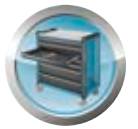

179 N Dílenský vozík *Assistant*

• Kompletní sortiment pro osobní automobily BMW

Ⓔ

HiPer

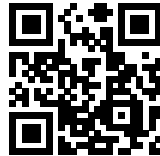
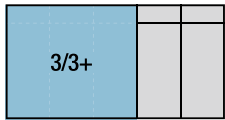

YouTube Clip

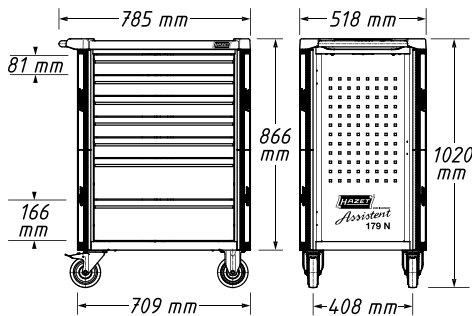
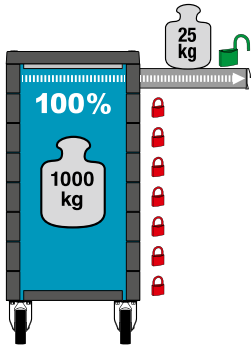

Optimalizovaný sortiment nářadí pro BMW

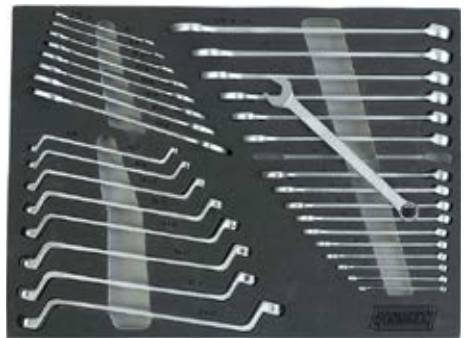

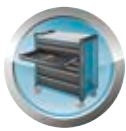

Provozní a dílenské zařízení

Dílenský vozík *Assistent* se sortimentem



179 N Dílenský vozík *Assistent*

(E)



179 N T-8-RAL 7016



163-104/77-BMW



850 • 3 • 4 • 5 • 5.5 • 6 • 7 • 8 • 9 • 10 • 11 • 12 • 13 • 14



850 LG • 4 • 5 • 5.5 • 6 • 7 • 8 • 9 • 10 • 11 • 12 • 13



858-1 • 10 3/8 • 13 1/4



863 HP • 13 1/4



865 • 13 1/4



866 U • 13 1/4

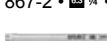

867-2 • 13 1/4 • 13 1/4



868 • 13 1/4 • 13 1/4



869 • 13 1/4 • 13 1/4



900 • 10 • 11 • 12 • 13 • 14 • 15 • 16 • 17 • 18 • 19 • 20 • 21 • 22 • 24 • 27 • 30 • 32



903 SLG • 17 • 19



915 • 12 1/2

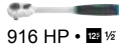

916 HP • 12 1/2

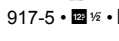

917-5 • 12 1/2 • 12 1/2

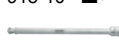

918-10 • 12 1/2 • 12 1/2



919-1 • 12 1/2 • 12 1/2



920 • 12 1/2 • 12 1/2



958-1 • 10 3/8 • 12 1/2

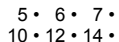

958-2 • 10 3/8 • 12 1/2

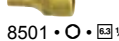

986 • 5 • 6 • 7 • 8 • 10 • 12 • 14 • 17



8501 • 3 • 4 • 5 • 6 • 8

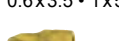

8503 • 0.6x3.5 • 1x5.5 • 1.2x8

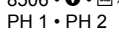

8506 • PH 1 • PH 2



8507 • PZ 2 • PZ 1



163-105/90-BMW



609 • E 6, E 8 • E 10, E 12 • E 14, E 18 • E 20, E 24



850 E • E 4 • E 5 • E 6 • E 7 • E 8

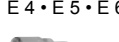

880 • 7 • 8 • 9 • 10 • 11 • 12 • 13 • 14 • 15 • 16 • 17 • 18 • 19 • 21 • 22



880 LG • 10 • 11 • 12 • 13



880 G • 10 • 11 • 12 • 13 • 14 • 15 • 16



880 E • E 10 • E 11 • E 12 • E 14



880 G-E • E 8 • E 10



8801 K • 9



8802 • T 40 • T 45



8808 • M 6 • M 8 • M 10

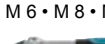

8816 GK • 10 3/8

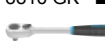

8816 HP • 10 3/8



8820 • 10 3/8 • 10 3/8



8821 • 8821-3 • 8821-6 • 8821-10



8858-1 • 12 1/2 • 10 3/8



8858-2 • 13 1/4 • 10 3/8

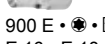

900 E • E 16 • E 18 • E 20 • E 24



992 • T 50 • T 55 • T 60



2115 • T 6 • T 7 • T 8 • T 9 • T 10 • T 15 • T 20 • T 25 • T 27 • T 30 • T 40

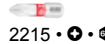

2215 • PH 1 • PH 2 • PH 3

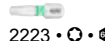

2223 • T 6



2223 • T 7 H • T 8 H • T 9 H • T 10 H • T 15 H • T 20 H • T 25 H • T 27 H • T 30 H • T 40 H

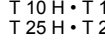

2223 LG • T 25

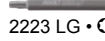

2224 • T 55



2250-1 • 2250-2



863 HP B

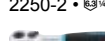

6420 d



163-106/33-BMW

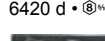

450 N • 6x7 • 8x9 • 10x11 • 12x13 • 14x15 • 16x17 • 18x19 • 21x22



600 N • 6 • 7 • 8 • 9 • 10 • 11 • 12 • 13 • 14 • 15 • 16 • 17 • 18 • 19 • 21 • 22 • 24

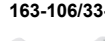

630 • 6x7 • 8x9 • 10x11 • 12x13 • 14x15 • 16x17 • 18x19 • 21x22

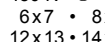

163-107/31-BMW

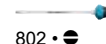

802 • 0.6x3.5 • 0.8x4 • 1x5.5 • 1.2x6.5 • 1.2x8 • 1.6x10 • 2x12

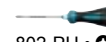

802-PH • PH 1 • PH 2 • PH 3



801 NK • 1x5.5



801 NK-PH • PH 2

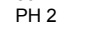

803-T • T 6 • T 7 • T 8 • T 9 • T 10 • T 15 • T 20 • T 25 • T 27 • T 30

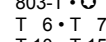

2105 Lg/9 H • 0



163-108/9-BMW

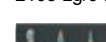

757-10



760-2

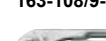

1802-22

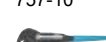

1841 a-22

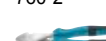

1846 a-2



1846 b-2



1846 c-2



1846 d-2



1850-22



163-109/18-BMW



426 • 6 • 7

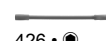

612 N • 10x11



730 • 730-3 • 730-6

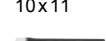

746-1

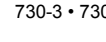

748 B • 748 b-3 • 748 b-4 • 748 b-5 • 748 b-8



824 • 0.5x23

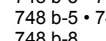

1952-40

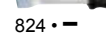

2140-40



2152 N/3



2154 N-5



4968-2

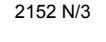

600 N • 27 • 30 • 32



918-23 • 12 1/2 • 12 1/2

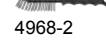

1975

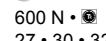

1976-2

HAZET No.	d x š x v mm	81 x 522 x 398 mm	166 x 522 x 398 mm	kg		EAN-No. 4000896+	€
<ul style="list-style-type: none"> • 7 nízkých zásuvek a 1 vysoká zásuvka • Včetně bočních dvířek, zamykatelných • Barva RAL 7016 antracitově šedá • Kompletní se sladěnou 264dílnou sadou nářadí - doporučeno od BMW - ve vložce z měkké pěny v úložném vkládacím systému 							
179 N T-8-RAL 7016/2	785x518x1020	7x	1x	90	264	220281	4.526,72
179 N T-8-RAL 7016	785x518x1020	7x	1x	90	-	220274	1.573,61
Sada nářadí pro vozidla skupiny BMW							
<ul style="list-style-type: none"> • Kompletní sada • V úložném vkládacím systému s vložkami z měkké pěny • 264 nástrojů ve vysoké kvalitě 							
0-2900-163/264-BMW	-	-	-	-	264	146635	3.107,77

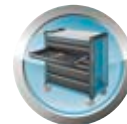

179 N Dílenský vozík *Assistant*

- Vyvinuto s předními výrobci automobilů
- Opracování hliníkových dílů karoserií speciálními nástroji, např. na čistě hliníkových karoseriích a hliníkových součástech hybridních karoserií
- Červené označení nástrojů signalizuje uživateli speciální použití na pracovištích s hliníkem nebo smíšenými materiály

Ⓔ

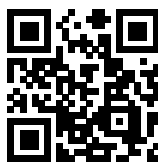
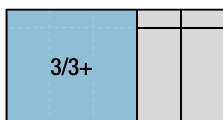

YouTube Clip

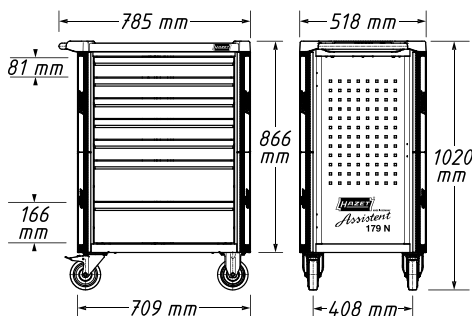
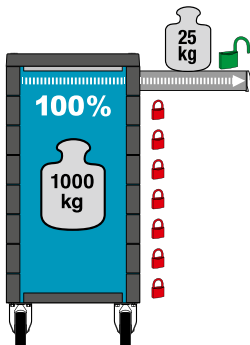



Provozní a dílenské zařízení

Dílenský vozík *Assistent* se sortimentem



179 N Dílenský vozík *Assistent*

(E)



179 N X-7-RAL 3020



179 N
161 T-179 N/4



180-38



750/6-1-RAL 3002



752-1 RAL 3002



752-2 RAL 3002



753-10 S RAL 3002



754-10 RAL 3002



757-12 RAL 3002



757-7 RAL 3002



758-2 RAL 3002



758-5 RAL 3002



759 N-2 RAL 3002



799-3 RAL 3002



822 RAL 3002



1774-250



1810-250 RAL 3002



1850-22 RAL 3002



1917 N



1919 N



1911-1923
1920 N RAL 3002



1921



1924-3 RAL 3002



1924-5 RAL 3002



1924-7 RAL 3002



1928 K RAL 3002



1927-1930
1930-1 RAL 3002



1931 RAL 3002



1933 RAL 3002



1934-1



1934-10 RAL 3002



1934-7



1934-9 RAL 3002



1934 N-1 RAL 3002



1934 N-2 RAL 3002



1938 K-RAL 3002



1935-1950
1940 RAL 3002



1935-1950
1950 RAL 3002



1952-23 RAL 3002



1952-28 RAL 3002



1952-35 RAL 3002



1953 N-30 RAL 3002



1953 N-45 RAL 3002



1953 N-60 RAL 3002



1960-5 RAL 3002



1961 L-2



1961 R-2



1964-30 RAL 3002



1975



1976



2130-1 RAL 3002



2140-3 RAL 3002



2140-5 RAL 3002



2141-0 RAL 3002



2150



2154-500



2154 N-5

HAZET No.	d x š x v mm	81 x 522 x 398 mm	166 x 522 x 398 mm	kg		EAN-No. 4000896+	€
<ul style="list-style-type: none"> • Dílenské vozíky 179 N X-7-RAL 3020: 5 nízkých a 2 vysoké zásuvky • Kompletní s 65dílným nářadím na hliníkové karoserie • Opracovávání hliníkových dílů karoserií speciálními nástroji, např. na čistě hliníkových karoseriích a hliníkových součástech hybridních karoserií • Pro např. AUDI Q7 r.v. 2015 → · A2 (částečně) · A6 r.v. 2011 → · A8 · R8 · TT BMW řada 5 řada 6 · Z8 LAND ROVER Defender MITSUBISHI i-MiEV r.v. 2009 → 2016 PORSCHE Cayenne r.v. 2018 → VW Touareg r.v. 2018 → • Červené označení nástrojů signalizuje uživateli speciální použití na pracovištích s hliníkem nebo smíšenými materiály 							
179 N X-7/65 ALU	786x518x1020	5x	2x	90	65	219117	4.891,06
179 N X-7-RAL 3020	786x518x1020	5x	2x	90	–	219322	1.383,65
<ul style="list-style-type: none"> • Sada nástrojů na hliníkové karoserie • Opracovávání hliníkových dílů karoserií speciálními nástroji, např. na čistě hliníkových karoseriích a hliníkových součástech hybridních karoserií • Pro např. AUDI Q7 r.v. 2015 → · A2 (částečně) · A6 r.v. 2011 → · A8 · R8 · TT BMW řada 5 řada 6 · Z8 LAND ROVER Defender MITSUBISHI i-MiEV r.v. 2009 → 2016 PORSCHE Cayenne r.v. 2018 → VW Touareg r.v. 2018 → • Červené označení nástrojů signalizuje uživateli speciální použití na pracovištích s hliníkem nebo smíšenými materiály 							
0-179 N X/65 ALU	–	–	–	–	65	219124	3.583,18

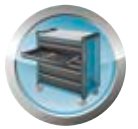

179 NXL Dílenský vozík *Assistant*

• Vozíky na nářadí, na materiál a montážní vozíky

Ⓔ

HiPer

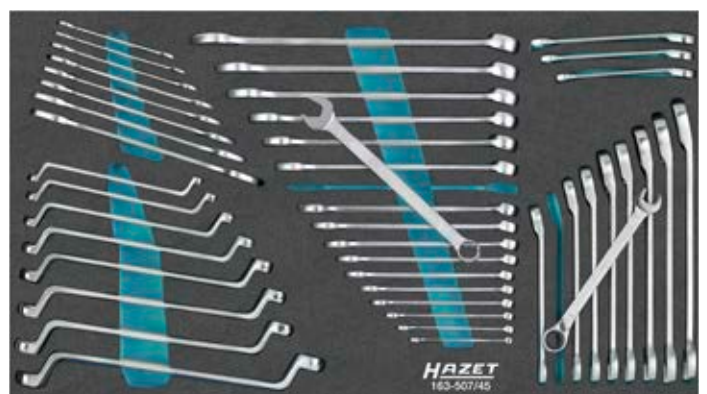
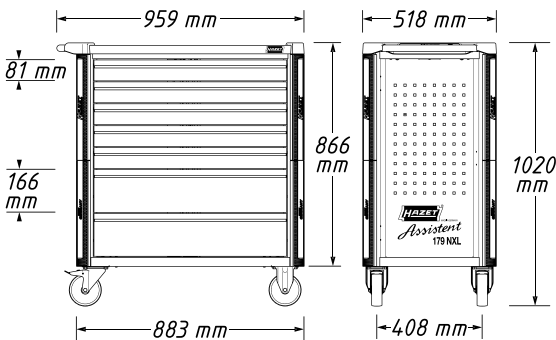
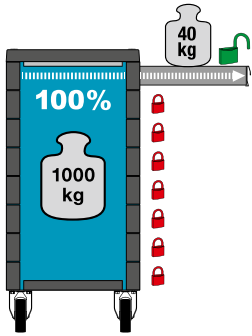
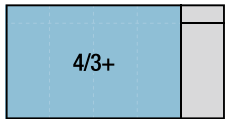

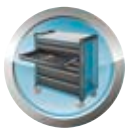

Provozní a dílenské zařízení

Dílenský vozík *Assistant* se sortimentem



179 NXL Dílenský vozík *Assistant*

(E)



179 N XL-7



163-480/57 •

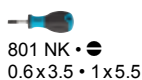

801 NK •

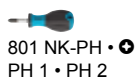

801 NK-PH •

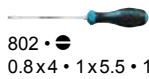

802 •



802-PH •



805/7 •



808/7 •

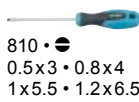

810 •

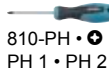

810-PH •

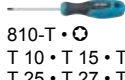

810-T •

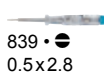

839 •



2105 Lg/9 H •



2116 Lg/8 H •



163-507/45 •

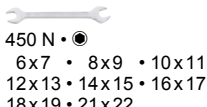

450 N •

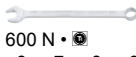

600 N •

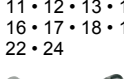

606 •

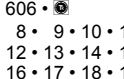

630 •

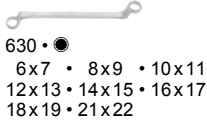

163-508/138 •



760-2 •

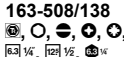

810 SPC-6.3 •



850 •



850 E •

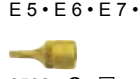

8502 •

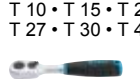

863 HP •

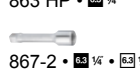

867-2 •



868 •



869 •



880 •

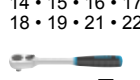

8816 HP •



8820 •

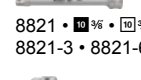

8821 •



8858-2 •

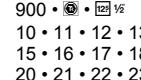

900 •



900 E •

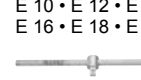

915 •

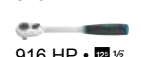

916 HP •



917-5 •



918-10 •

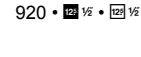

920 •



958-2 •

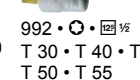

992 •



1058-2 •

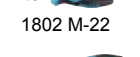

1802 M-22 •

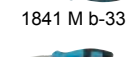

1841 M b-33 •

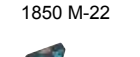

1850 M-22 •



2240 N/51 •



2250-1 •



2128 N-1 •

HAZET No.	d x š x v mm	81x696x398 mm	166x696x398 mm	kg		EAN-No. 4000896+	€
<ul style="list-style-type: none"> • 5 nízkých a 2 vysoké zásuvky • Kompletní s 265dílnou sadou nářadí ve vložce z měkké pěny v úložném vkládacím systému 							
179 N XL-7/265	959x518x1020	5x	2x	125	265	215201	4.146,81
179 N XL-7	959x518x1020	5x	2x	125	-	215164	2.154,89
<ul style="list-style-type: none"> • Sortiment nářadí • V úložném vkládacím systému s vložkami z měkké pěny 							
0-179 N XL/265	-	-	-	-	265	214761	2.192,26



179 NXL Dílenský vozík *Assistant*

• Vozíky na nářadí, na materiál a montážní vozíky

Ⓔ

HiPer

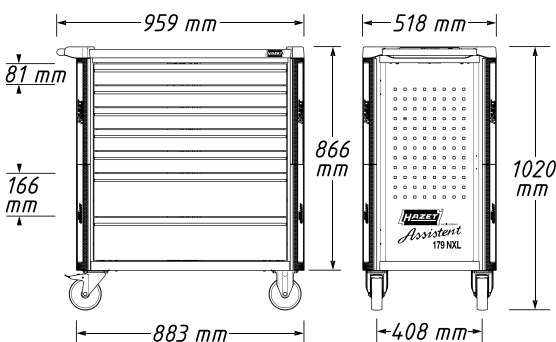
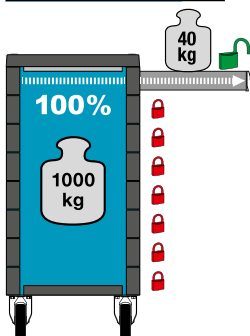
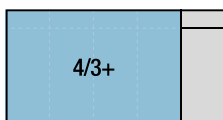



Provozní a dílenské zařízení

Dílenský vozík *Assistant* se sortimentem



179 NXL Dílenský vozík *Assistant*

(E)



179 N XL-8



163-478/40 •

450 N •
6x7 • 8x9 • 10x11
12x13 • 14x15 • 16x18
17x19 • 21x22 • 22x24
24x27 • 30x32 • 34x36

600 N •
8 • 9 • 10 • 11 • 12
13 • 14 • 15 • 16 • 17
18 • 19 • 21 • 22 • 24
27 • 30 • 32 • 34

630 •
6x7 • 8x9 • 10x11
12x13 • 14x15 • 16x17
18x19 • 21x22 • 24x27



163-479/26

730
730-3 • 730-7

740-3

746-2

748 B
748 b-2 • 748 b-3
748 b-4 • 748 b-5
748 b-6 • 748 b-8



751 HS/5



760-2

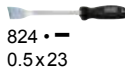

824 •
0.5x23



1802-33

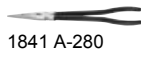

1841 A-280

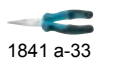

1841 a-33

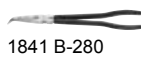

1841 B-280

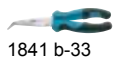

1841 b-33



1850-33

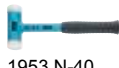

1953 N-40

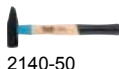

2140-50



2142-2



163-480/57 •

801 NK •
0.6x3.5 • 1x5.5

801 NK-PH •
PH 1 • PH 2

802 •
0.8x4 • 1x5.5 • 1.2x6.5
1.2x8 • 1.6x10

802-PH •
PH 0 • PH 1 • PH 2 • PH 3



805/7 •



808/7 •

810 •
0.5x3 • 0.8x4
1x5.5 • 1.2x6.5

810-PH •
PH 1 • PH 2

810-T •
T 10 • T 15 • T 20
T 25 • T 27 • T 30

839 •
0.5x2.8

2105 Lg/9 H •

2116 Lg/8 H •



163-481/194

810 SPC-6.3 •

850 •
3 • 4 • 5 • 6
7 • 8 • 9 • 10
11 • 12 • 13 • 14

850 E •
E 4 • E 5 • E 6 • E 8 • E 10

8501 •
3 • 4 • 5 • 6 • 8

8502 •
T 15 • T 20 • T 25
T 27 • T 30 • T 40

8503 •
0.6x3.5 • 1x5.5 • 1.2x8

8506 •
PH 1 • PH 2

8507 •
PZ 1 • PZ 2

850 LG •
4 • 5 • 6 • 7 • 8
9 • 10 • 11 • 12 • 13

858-1 •

863 HP •

865 •

866 U •

867-2 •

868 •

869 •

880 •
10 • 11 • 12 • 13
14 • 15 • 16 • 17
18 • 19 • 21 • 22

8801 K •
5 • 6 • 8 • 10

880 LG •
12 • 13 • 14 • 15
16 • 17 • 18 • 19

8816 HP •

8820 •

8821 •
8821-3 • 8821-6 • 8821-10

900 •
10 • 11 • 12 • 13 • 14
15 • 16 • 17 • 18 • 19
20 • 21 • 22 • 23 • 24
26 • 27 • 28 • 30 • 32

915 •

916 HP •

917-5 •

918-10 •

920 •

986 •
4 • 5 • 6 • 7 • 8 • 9
10 • 12 • 17 • 19 • 22

990 •
M 5 • M 6 • M 8
M 10 • M 12 • M 14
M 16 • M 18

991 •
M 6 • M 7 • M 8 • M 9
M 10 • M 12 • M 14

992 •
T 20 • T 25 • T 27
T 30 • T 40 • T 45
T 50 • T 55 • T 60

2240 N/51

2250-1 •

179-35

HAZET No.	d x š x v mm	81x696x398 mm	166x696x398 mm	kg		EAN-No. 4000896+	€
<ul style="list-style-type: none"> • 7 nízkých zásuvek a 1 vysoká zásuvka • Kompletní s 317dílnou sadou nářadí ve vložce z měkké pěny v úložném vkládacím systému 							
179 N XL-8/317	959x518x1020	7x	1x	125	317	220304	4.831,89
179 N XL-8	959x518x1020	7x	1x	125	-	215218	2.254,54
<ul style="list-style-type: none"> • Sortiment nářadí • V úložném vkládacím systému s vložkami z měkké pěny 							
0-179 XL/317	-	-	-	-	317	208302	3.161,75



179 NXL Dílenský vozík *Assistant*

- Sada VW / AUDI
- Doplnkový sortiment viz také:
 - Doplnkový sortiment pro AUDI 0-2500-163/72
 - Doplnkový sortiment pro VW 0-2500-163/73
 - Doplnková sada pro karoserie 163-381/9

Ⓔ

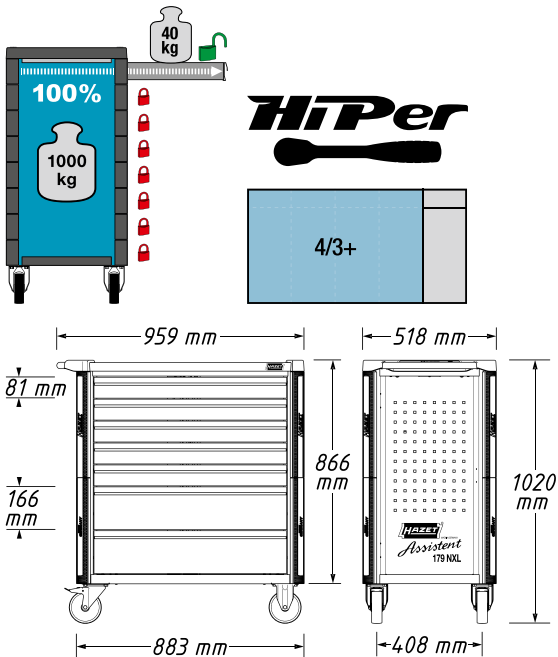

YouTube Clip

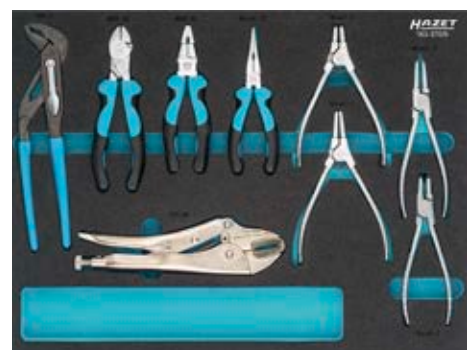
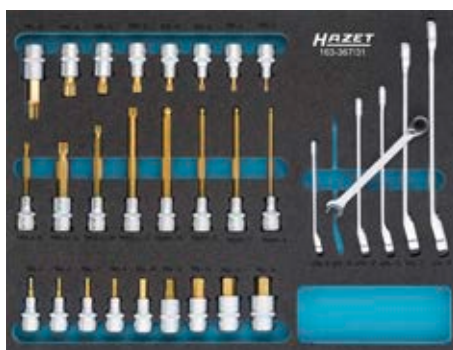
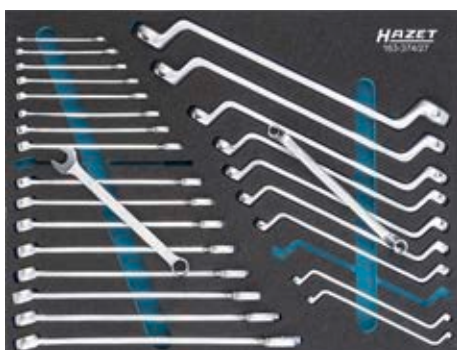



Provozní a dílenské zařízení

Dílenský vozík *Assistent* se sortimentem



179 NXL Dílenský vozík *Assistent*

(E)



179 N XL-8-VW



163-367/31 • 1/2

606 • 8 • 10 • 12 • 13 • 17 • 19

986 • 5 • 6 • 7 • 8 • 10
12 • 14 • 17 • 19

986 KK • 6 • 7 • 8 • 10

990 • M 5 • M 6 • M 8
M 10 • M 12 • M 14
M 16 • M 18

990 LG • M 8 • M 14

990 SLG • M 10 • M 12



163-369/104

850 • 4 • 5 • 5.5 • 6
7 • 8 • 9 • 10
11 • 12 • 13 • 14

850 E • E 4 • E 5 • E 6 • E 7 • E 8

8501 • 3 • 4 • 5 • 6

8502 • T 10 • T 15 • T 20
T 25 • T 27

8503 • 1 x 5.5

8506 • PH 1 • PH 2

858-1 • 9/16 • 3/4

863 HP • 3/4

866 U • 3/4

867-2 • 5/16 • 3/4

867-4 • 3/4 • 3/4

868 • 5/8 • 3/4

869 • 3/4 • 3/4

8858-1 • 1/2 • 3/8
8858-2 • 3/4 • 3/8

900 • 10 • 11 • 12 • 13 • 14
15 • 16 • 17 • 18 • 19
20 • 21 • 22 • 24 • 27
30 • 32

900 E • E 10 • E 12 • E 14
E 16 • E 18 • E 20

900 SZ • 32 • 36

900 Z • 8 • 9 • 10 • 12 • 13
14 • 15 • 16 • 17 • 18
19 • 21 • 22 • 24 • 27
30 • 32

903 SLG • 17 • 19

915 • 1/2

916 HP • 1/2

919 • 1/2 • 1/2
919-1 • 919-5 • 919-10

920 • 1/2 • 1/2

958-1 • 3/8 • 1/2
958-2 • 3/8 • 1/2

992 • T 25 • T 27 • T 30 • T 40
T 45 • T 50 • T 55 • T 60

1058-2 • 1/2 • 3/4

2223 • T 6 • T 7 • T 8 • T 9

2250-1 • 3/4 • 3/4

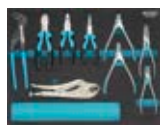

163-370/9
757-10

760-2

1802-22

1841 a-22

1846 a-2

1846 b-2

1846 c-2

1846 d-2

1850-22



163-371/7

600 N • 27 • 30 • 32

650-20

918-23 • 1/2 • 1/2

1014

1015-1 • 3/4



163-372/25 • 612 N • 10 x 11

666-5

730
730-3 • 730-6

746-1

748 B
748 b-3 • 748 b-4
748 b-5 • 748 b-6
748 b-8

824 • 0.5 x 23

1952-40

1976-2

1977-2/4

2140-40

2147 MS

2152 N/3

2154 N-5

2157-1

4968-2



163-373/39 •

801 NK • 1 x 5.5

801 NK-PH • PH 2

802 • 0.6 x 3.5 • 1.2 x 8
1.6 x 10 • 2 x 12

802-PH • PH 3

803-T • T 6 • T 7 • T 8 • T 9
T 10 • T 15 • T 20 • T 25
T 27 • T 30

810 U-1/5 •

2105 Lg/9 H •

2116 Lg/8 H •



163-374/27 •

600 N • 6 • 7 • 8 • 9 • 10
11 • 12 • 13 • 14 • 15
16 • 17 • 18 • 19 • 21
22 • 24

630 • 6 x 7 • 8 x 9 • 10 x 11
12 x 13 • 14 x 15 • 16 x 17
18 x 19 • 21 x 22 • 24 x 27
30 x 32

HAZET No.	d x š x v mm	81x696x398 mm	166x696x398 mm	kg		EAN-No. 4000896+	€
<ul style="list-style-type: none"> • 7 nízkých zásuvek a 1 vysoká zásuvka • Barva RAL 7012 (šed' bazaltová) • Kompletní s 243dílnou sadou nářadí ve vložce z měkké pěny v úložném vkládacím systému 							
179 N XL-8-VW/243	959x518x1020	7x	1x	125	243	220250	5.038,45
179 N XL-8-VW	959x518x1020	7x	1x	125	-	220243	2.254,54
<ul style="list-style-type: none"> • Sortiment nářadí • V úložném vkládacím systému s vložkami z měkké pěny 							
0-2500-163/242	-	-	-	-	242	196890	2.974,91

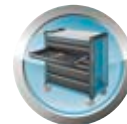

179 NXXL Dílenský vozík *Assistant*

• Vozíky na nářadí, na materiál a montážní vozíky

Ⓔ

HiPer

5/3+

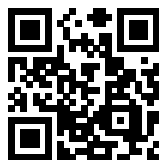

YouTube Clip

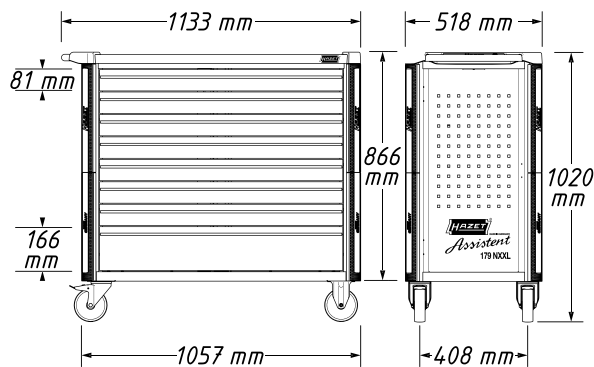
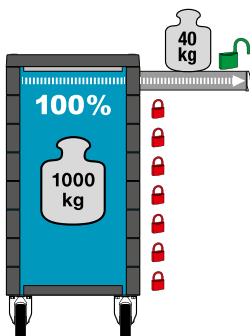



Provozní a dílenské zařízení

Dílenský vozík *Assistent* se sortimentem



179 NXXL Dílenský vozík *Assistent*

(E)



179 N XXL-7



163-478/40 •

450 N •

6x7 • 8x9 • 10x11
12x13 • 14x15 • 16x18
17x19 • 21x22 • 22x24
24x27 • 30x32 • 34x36

600 N •

8 • 9 • 10 • 11 • 12
13 • 14 • 15 • 16 • 17
18 • 19 • 21 • 22 • 24
27 • 30 • 32 • 34

630 •

6x7 • 8x9 • 10x11
12x13 • 14x15 • 16x17
18x19 • 21x22 • 24x27



163-480/57 •

801 NK •

0.6x3.5 • 1x5.5

801 NK-PH •

PH 1 • PH 2

802 •

0.8x4 • 1x5.5 • 1.2x6.5
1.2x8 • 1.6x10

802-PH •

PH 0 • PH 1 • PH 2 • PH 3



805/7 •



808/7 •

810 •

0.5x3 • 0.8x4
1x5.5 • 1.2x6.5

810-PH •

PH 1 • PH 2

810-T •

T 10 • T 15 • T 20
T 25 • T 27 • T 30

839 •

0.5x2.8

2105 Lg/9 H •

2116 Lg/8 H •

163-481/194

810 SPC-6.3 •

850 •

3 • 4 • 5 • 6
7 • 8 • 9 • 10
11 • 12 • 13 • 14

850 E •

E 4 • E 5 • E 6 • E 8 • E 10

8501 •

3 • 4 • 5 • 6 • 8

8502 •

T 15 • T 20 • T 25
T 27 • T 30 • T 40

8503 •

0.6x3.5 • 1x5.5 • 1.2x8

8506 •

PH 1 • PH 2

8507 •

PZ 1 • PZ 2

850 LG •

4 • 5 • 6 • 7 • 8
9 • 10 • 11 • 12 • 13

858-1 •

863 HP •

865 •

866 U •

867-2 •

868 •

869 •

880 •

10 • 11 • 12 • 13
14 • 15 • 16 • 17
18 • 19 • 21 • 22

8801 K •

5 • 6 • 8 • 10

880 LG •

12 • 13 • 14 • 15
16 • 17 • 18 • 19

8816 HP •

8820 •

8821 •

8821-3 • 8821-6 • 8821-10

900 •

10 • 11 • 12 • 13 • 14
15 • 16 • 17 • 18 • 19
20 • 21 • 22 • 23 • 24
26 • 27 • 28 • 30 • 32

915 •

916 HP •

917-5 •

918-10 •

920 •

986 •

4 • 5 • 6 • 7 • 8 • 9
10 • 12 • 17 • 19 • 22

990 •

M 5 • M 6 • M 8
M 10 • M 12 • M 14
M 16 • M 18

991 •

M 6 • M 7 • M 8 • M 9
M 10 • M 12 • M 14

992 •

T 20 • T 25 • T 27
T 30 • T 40 • T 45
T 50 • T 55 • T 60

2240 N/51

2250-1 •

606 •

163-509/12

606 •

8 • 9 • 10 • 11
12 • 13 • 14 • 15
16 • 17 • 18 • 19



163-510/8

730
730-3 • 730-6



751 HS/5



2140-50



163-511/4



760-2



1802 M-22



1841 M b-33



1850 M-22



2128 N-1

HAZET No.	d x š x v mm	81x870x398 mm	166x870x398 mm	kg		EAN-No. 4000896+	€
<ul style="list-style-type: none"> • 5 nízkých a 2 vysoké zásuvky • Kompletní s 340dílnou sadou nářadí ve vložce z měkké pěny v úložném vkládacím systému 							
179 N XXL-7/340	1133x518x1020	5x	2x	145	340	215072	5.258,51
179 N XXL-7	1133x518x1020	5x	2x	145	-	214624	2.650,01
<ul style="list-style-type: none"> • Sortiment nářadí • V úložném vkládacím systému s vložkami z měkké pěny 							
0-179 N XXL/340	-	-	-	-	340	214754	3.123,34

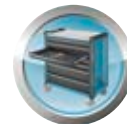

Dílenský stůl *Assistant* se sortimentem

177 W Pojízdný dílenský stůl · s nářadím



HiPer

3/3		
-----	--	--

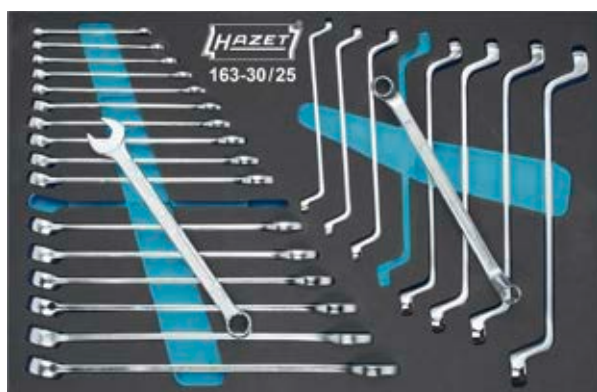
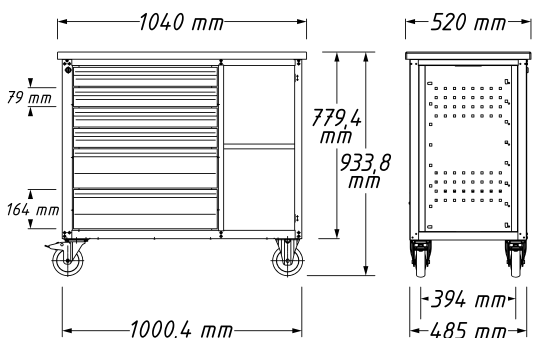
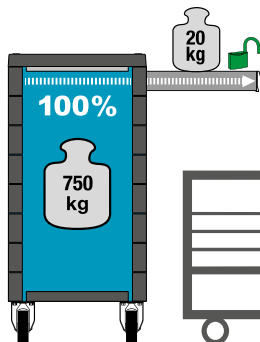

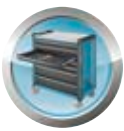

Provozní a dílenské zařízení

Dílenský stůl *Assistent* se sortimentem



177 W Pojízdný dílenský stůl · s nářadím



177 W-7



163-30/25 · ●, ●, ●



600 N · ●

6 · 7 · 8 · 9 · 10
11 · 12 · 13 · 14 · 15
16 · 17 · 18 · 19 · 21
22 · 24



630 · ●

6x7 · 8x9 · 10x11
12x13 · 14x15 · 16x17
18x19 · 21x22



163-31/27 · ●, ●, ●, ●



730
730-3 · 730-6



746-1



748 B
748 b-3 · 748 b-4
748 b-5 · 748 b-6



760-2



801 NK · ●
1x5.5



801 NK-PH · ●
PH 2



803 · ●
0.4x2.5 · 0.5x3 · 0.6x3.5
0.8x4 · 1.2x6.5 · 1.2x8



803-PH · ●
PH 1 · PH 2



803-T · ●
T 10 · T 15 · T 20
T 25 · T 30



1802 M-22



1841 M b-33



1850 M-22



2140-50



163-57/56 · ●, ●, ●, ●, ●, ●
1/2 1/2, 3/4 1/4



850 · ●, ●, ●, ●, ●, ●
4 · 5 · 5.5 · 6
7 · 8 · 9 · 10
11 · 12 · 13 · 14



8501 · ●, ●, ●, ●, ●
3 · 4 · 5 · 6 · 8



8503 · ●, ●, ●, ●, ●
0.6x3.5 · 1x5.5 · 1.2x8



8506 · ●, ●, ●, ●, ●
PH 1 · PH 2



8507 · ●, ●, ●, ●, ●
PZ 1 · PZ 2



863 HP · ●, ●, ●, ●, ●



865 · ●, ●, ●, ●, ●



866 U · ●, ●, ●, ●, ●



867-2 · ●, ●, ●, ●, ●, ●, ●, ●



868 · ●, ●, ●, ●, ●, ●, ●, ●



869 · ●, ●, ●, ●, ●
1/2 1/2, 3/4 1/4



900 · ●, ●, ●, ●, ●
10 · 11 · 12 · 13 · 14 · 15
16 · 17 · 18 · 19 · 20 · 21
22 · 23 · 24 · 26 · 27 · 28
30 · 32 · 34



915 · ●, ●, ●, ●, ●



916 HP · ●, ●, ●, ●, ●



917-5 · ●, ●, ●, ●, ●, ●, ●, ●



918-10 · ●, ●, ●, ●, ●, ●, ●, ●



920 · ●, ●, ●, ●, ●, ●, ●, ●



2128 N-1



2240 N/36
●, ●, ●, ●, ●, ●, ●, ●, ●, ●, ●, ●



2204 · ●, ●, ●, ●, ●
3 · 4 · 5 · 6



2208 · ●, ●, ●, ●, ●
0.6x4.5 · 0.8x5.5 · 1x6



2215 · ●, ●, ●, ●, ●
PH 1 · PH 2 · PH 3



2216 · ●, ●, ●, ●, ●
PZ 1 · PZ 2 · PZ 3



2223 · ●, ●, ●, ●, ●
T 10 · T 15 · T 20 · T 25
T 27 · T 30 · T 40



2223 · ●, ●, ●, ●, ●
T 20 H · T 30 H



2239-6 · ●, ●, ●, ●, ●, ●, ●, ●

HAZET No.	d x š x v mm	79x527x348 mm	164x527x348 mm		kg		EAN-No. 4000896+	€
<ul style="list-style-type: none"> • 6x nízká zásuvka a 1x vysoká zásuvka, navíc 2 odkládací plochy v regálové části • Kompletní s 169dílnou sadou nářadí ve vložce z měkké pěny v úložném vkládacím systému 								
177 W-7/169	1040x520x934	6x	1x	7x	85	169	157310	2.351,07
177 W-7	1040x520x934	6x	1x	7x	85	-	155644	1.242,49
<ul style="list-style-type: none"> • Sortiment nářadí • V úložném vkládacím systému s vložkami z měkké pěny 								
0-178/169	-	-	-	-	-	169	162208	1.308,92

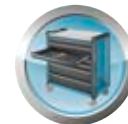

179 NW Pojízdný pracovní stůl

• Větší odkládací prostor než předchozí model

Ⓔ

HiPer

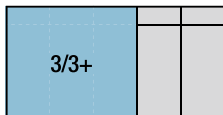

YouTube Clip

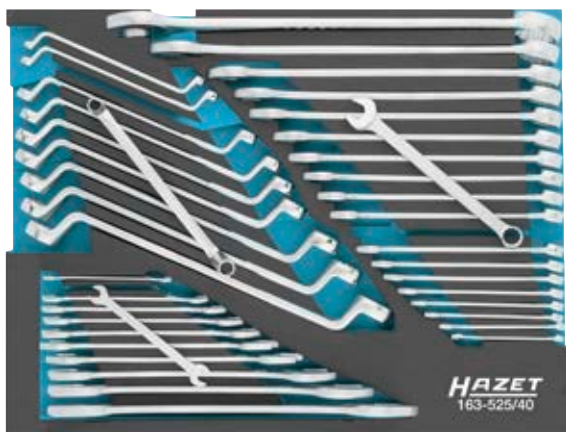
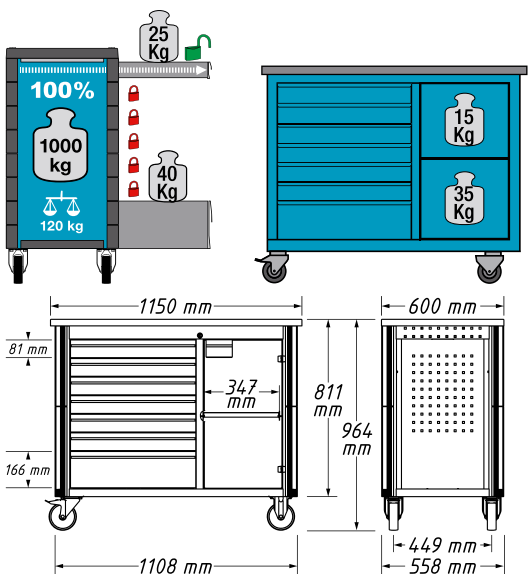

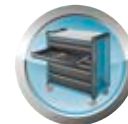

Nástrojový kufřík

190 Kovová skříňka na nářadí · se sadou nářadí

- Skříňka na nářadí 190 L kompletní s nářadím a visacím zámkem
- 1 prostorná spodní přihrádka, 4 vyklápěcí boční přihrádky
- Uzamykatelné visací zámek (včetně)
- Stabilní provedení v modročerném designu
- HAZET modrý / černý vypalovaný lak



HiPer

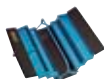

190 L

450 N • ●
6x7 • 8x9 • 10x11
12x13 • 14x15 • 16x17
18x19 • 21x22 • 24x27
30x32

630 • ●
6x7 • 8x9 • 10x11
12x13 • 14x15 • 16x17
18x19 • 21x22 • 24x27
30x32 • 36x41

650-20

730
730-3 • 730-6

740-3

745 A
745 a-2 • 745 a-4

746-2



760 N

760 N-1 • 760 N-2



803 • ●

0.4x2.5 • 0.5x3 • 0.6x3.5
0.8x4 • 1x5.5 • 1.2x8



803-PH • ●

PH 1 • PH 2 • PH 3



803-PZ • ●

PZ 1 • PZ 2



824 • -

0.5x23



900 • ●

10 • 11 • 12 • 13 • 14
15 • 16 • 17 • 18 • 19
21 • 22 • 24 • 26 • 27
28 • 30 • 32



915 • ●

916 HP • ●



917-5 • ●

918-10 • ●

920 • ●

986 • ●

5 • 6 • 8 • 10

1802 M-22

1841 M a-33

1952-35

2100/6 H • ●

2140-50

2154 N-3

HAZET No.	d x š x v mm		EAN-No. 4000896+	€
190/80	575x210x245	80	048922	1.286,08

1520 Kožená brašna na nářadí

- Odolná Micro kůže se superměkkým, vodu odpuzujícím povrchem
- Logo HAZET – velmi kvalitně vyraženo



1520 Kožená brašna na nářadí

HiPer

600 N • ●

8 • 10 • 11 • 12
13 • 15 • 17 • 19

760-2

839 • ●

0.5x2.8

850 • ●

5.5 • 7 • 8 • 10
11 • 12 • 13

863 HP • ●

866 U • ●

8 • 10 • 11 • 12
13 • 15 • 17 • 19

867-4 • ●

1803 M-11

1965-21

1979 N-71

1987 N-4



2140-20

2240 N/36

2250-1 • ●

4850-1

HAZET No.	d x š x v mm		EAN-No. 4000896+	€
1520/64	275x310x65	64	214556	453,71

1520 Kufr na nářadí

- „Slim-Line“ – výška jen 105 mm
- Pro univerzální použití např. v domácnosti, při hobby a na zahradě
- Přehledné a bezpečné uložení nářadí
- Ochrana proti vypadnutí nářadí díky svíracímu efektu vložky
- Zakrytá volná přihrádka pro malé díly



450 N • ●

6x7 • 8x9 • 10x11
12x13 • 14x15 • 16x17
18x19 • 21x22

760-2

802 • ●

0.8x4 • 1x5.5 • 1.2x6.5

802-PH • ●

PH 1 • PH 2

802-PZ • ●

PZ 2

839 • ●

0.5x2.8

880 • ●

8 • 10 • 11 • 12 • 13
14 • 15 • 16 • 17 • 18
19 • 20 • 21 • 22

8816 HP • ●

8821 • ●

8821-3 • 8821-6

1803-22

1979 N-71

1981

2100 • ●

2 • 2.5 • 3 • 4 • 5 • 6 • 7 • 8

2115/8 KH • ●

2140-50

2154-2

2157

2158

HAZET No.	d x š x v mm		EAN-No. 4000896+	€
1520/56	445x360x105	56	111183	604,12



Provozní a dílenské zařízení

Nástrojový kufřík



190 L Kovová skříňka na nářadí · prázdná

- 1 prostorná spodní přihrádka, 4 vyklápěcí boční přihrádky
- Uzamykatelné visacím zámek (včetně)
- Stabilní provedení v modročerném designu
- HAZET modrý / černý vypalovaný lak

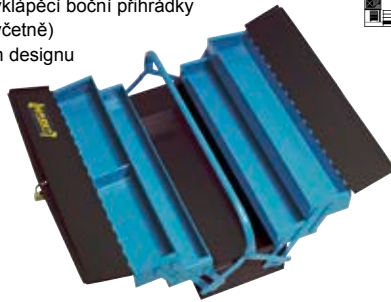

360°



HAZET No.	d x š x v mm	EAN-No. 4000896+	€
190 L	575x210x245	007462	71,88

190 L Plastová skříňka na nářadí

Made in Germany

Mobilní pracoviště

- Pro profesionály a náročné kutily
- Mimořádně robustní provedení
- Maximální objem a úložný prostor navzdory kompaktním rozměrům
- Bezpečné nošení díky odolnému hliníkovému madlu
- Stabilní hliníkové třmenové uzávěry
- Dvě výklopné vložky
- Plast, HAZET modrá / černá



360°



HAZET No.	d x š x v mm	EAN-No. 4000896+	€
190 L-2	470x250x215	150533	83,77
190 L-3	550x250x270	133987	96,74

190 L Plastová přenosná skříňka

Made in Germany

- Otevřená a praktická
- Stupnice délkové míry (cm/coul) na horní straně
- Také pro přepravu kapalin a dóz
- Stabilní hliníková transportní rukojeť
- Plast odolný vůči rozpouštědlům, HAZET modrá
- Stohovatelná

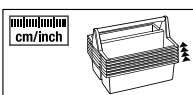

HAZET No.	d x š x v mm	EAN-No. 4000896+	€
190 L-1	396x294x215	133901	20,24

165 Box na nářadí pro úložný vkladací systém

Made in Germany

Moderní dvoubarevný design HAZET modrá / černá

- Funkce postavení pro rychlý a ergonomický přístup k nářadí
- Víko lze použít jako odkládací plochu pro odebrané nářadí nebo drobné součásti
- Robustní ABS plast – lehčí než kovové skříňky

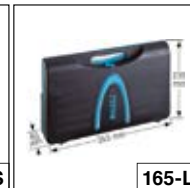

165-S

165-L



HAZET No.	d x š x v mm	EAN-No. 4000896+	€
165-S	185x153x52	167784	24,24
165-L	355x235x65	167777	35,50

190 L L-boxx

Díky patentovanému systému navaknutí lze L-boxx snadno a spolehlivě spojit s dalšími L-boxxy

- Extrémně robustní díky ABS plastu odolnému vůči úderu a nárazu
- Zatížitelnost víka: do 100 kg
- Zatížitelnost držadel (obsah naložení): 25 kg
- Ergonomická transportní držadla na horních a bočních dílech
- S popisovacími poli
- Odpuzuje nečistoty a snadno se čistí

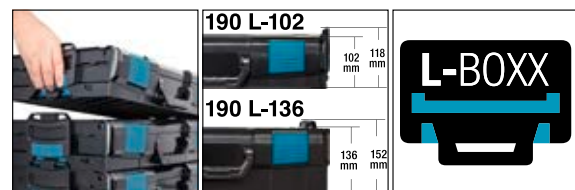

190 L-102

190 L-136



HAZET No.	d x š x v mm	l mm	kg	EAN-No. 4000896+	€
190L-102	445x358x118	445	2,1	237609	67,47
190L-136	445x358x152	445	2,2	237616	71,62



Sady nářadí

0-7 Sortiment nářadí

- Základní sortiment pro mechaniky pro údržbu osobních automobilů
- Safety-Insert-System, 2komponentní vložka z měkké pěny.
- Vložka vhodná také pro HAZET-Assistent

HiPer



163-57/56

4 • 5 • 5.5 • 6
7 • 8 • 9 • 10
11 • 12 • 13 • 14



3 • 4 • 5 • 6 • 8



0.6x3.5 • 1x5.5 • 1.2x8



PH 1 • PH 2



PZ 1 • PZ 2



863 HP



865



866 U



867-2



868



869

10 • 11 • 12 • 13 • 14 • 15
16 • 17 • 18 • 19 • 20 • 21
22 • 23 • 24 • 26 • 27 • 28
30 • 32 • 34



915



916 HP



917-5

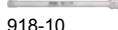

918-10



920



163-58/27



6 • 7 • 8 • 9 • 10
11 • 12 • 13 • 14 • 15
16 • 17 • 18 • 19 • 21
22 • 24



0.4x2.5 • 0.5x3 • 0.6x3.5
0.8x4 • 1.2x6.5 • 1.2x8



PH 1 • PH 2



1x5.5



PH 2



163-59/12



6x7 • 8x9 • 10x11
12x13 • 14x15 • 16x17
18x19 • 20x22 • 21x23



760-2



1802-22



1841 a-22



1841 a-22



163-60/22



730-3 • 730-6

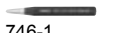

746-1

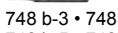

748 b-3 • 748 b-4
748 b-5 • 748 b-6

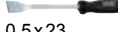

0.5x23



1952-35



1976



2105 Lg/9 H

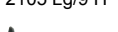

2140-50

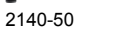

2147 MS



2154-2

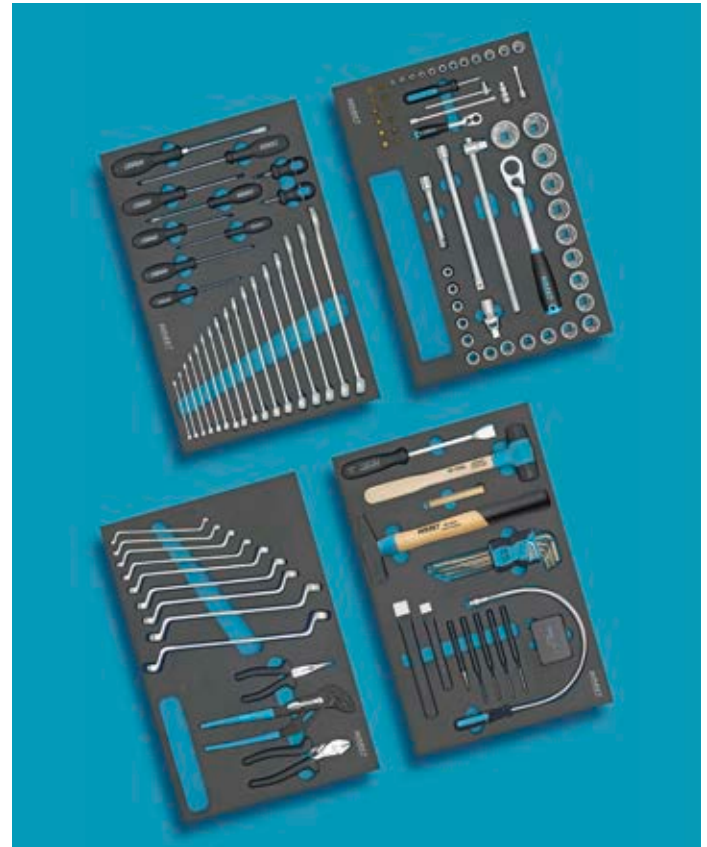



Provozní a dílenské zařízení









Sady nářadí



0-20 Sada nářadí · s ochrannou izolací

- Sortiment nářadí pro elektrikáře
- IEC 60900:2018



- | | | |
|--|--|--|
| 
810 VDE • ●
0.4x2.5 • 0.6x3.5 • 0.8x4 | 
1816 VDE-22 | 
1850 VDE-22 |
| 
810 VDE-PH • ●
PH 1 • PH 2 | 
1826 VDE-22 | 
1862 N |
| 
839 • ●
0.5x2.8 | 
1841 a VDE-22 | 
2154 N-3 |
| 
1803 VDE-33 | 
1841 b VDE-33 | |



HAZET
No.
0-20/14

14

EAN-No.
4000896+ €
192526 296,45



0-1900 Sortiment nářadí

Sada nářadí pro karosáře
• Pro dílenský vozík *Assistent*

HiPer



- | | | |
|---|--------------------------|------------------|
| 428 • 6 • 7 • 8 • 10 • 11 • 13 | 916 HP • 12 1/2 | 1931 |
| 600 N • 8 • 9 • 10 • 11 • 12 • 13 • 14 • 15 • 17 • 19 • 22 • 24 | 917-5 • 12 1/2 • 12 1/2 | 1934 |
| 745-3 | 918-10 • 12 1/2 • 12 1/2 | 1934-1 |
| 745 a-6 | 1810-250 | 1934-4 |
| 746-1 | 1851-44 | 1934 |
| 757-10 | 1917 N | 1934-9 • 1934-10 |
| 760-2 | 1919 N | 1937 K |
| 799-3 | 1920 N | 1940 |
| 801 NK • 1x5.5 | 1921 | 1944-1950 |
| 803 • 0.4x2.5 • 1x5.5 • 1.2x6.5 • 1.2x8 • 1.6x10 | 1922 | 1950 |
| 803-PH • PH 1 • PH 2 • PH 3 | 1923 | 1960-5 |
| 821-2 | 1927 | 1961 L-2 |
| 900 • 10 • 11 • 12 • 13 • 15 • 17 • 19 • 22 | 1929-1 | 1961 R-2 |
| | 1930 | |



- | | | |
|--------|-------------------|-----------------|
| 1965/5 | 2140 | 2150 |
| 2130 | 2140-30 • 2140-50 | 2165 |
| | 2143 | 2165-1 • 2165-2 |

HAZET

No. 0-1900/77



77

EAN-No. 4000896+

000241

€

2.681,15

HiPer
HIGH PERFORMANCE
THE ORIGINAL
MADE IN GERMANY

6.3 1/4
10 9/16
12.5 1/2
12.5 1/2

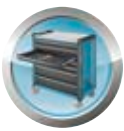

Nástrojové moduly

163 Sada dvojitých plochých klíčů

Made in Germany



1/3				
-----	--	--	--	--



450 N • ●
6x7 • 8x9 • 10x11 • 12x13
14x15 • 16x17 • 18x19 • 21x22

HAZET No.	d x š mm		EAN-No. 4000896+	€
163-95/8	342x172	8	145669	73,59

Made in Germany



Hodí se pro HAZET *Assistent* s hloubkou zásuvky 398 mm:
173 · 179 · 179 N · 179 W · 179 N W · 179 BIG-1 · 179 XL · 179 N XL · 179 XXL · 179 N XXL · 179 A XXL · 179 T XXL · 180

1/3+				
------	--	--	--	--



450 N • ●
6x7 • 8x9 • 10x11 • 12x13 • 14x15 • 16x18
17x19 • 20x22 • 21x23 • 24x27 • 30x32 • 34x36

HAZET No.	d x š mm		EAN-No. 4000896+	€
163-519/12	392x172	12	218684	137,64

163 Sada očkoplochých klíčů

Made in Germany



1/3				
-----	--	--	--	--



600 N • ●
10 • 11 • 13 • 14 • 15 • 17 • 19 • 22

HAZET No.	d x š mm		EAN-No. 4000896+	€
163-292/8	342x172	8	186372	119,47

Made in Germany



2/3				
-----	--	--	--	--



163 Sada očkoplochých klíčů



600 N • ●
6 • 7 • 8 • 9 • 10 • 11
12 • 13 • 14 • 15 • 16 • 17
18 • 19 • 21 • 22 • 24

HAZET No.	d x š mm		EAN-No. 4000896+	€
163-98/17	344x342	17	145690	288,05

Made in Germany



3/3				
-----	--	--	--	--

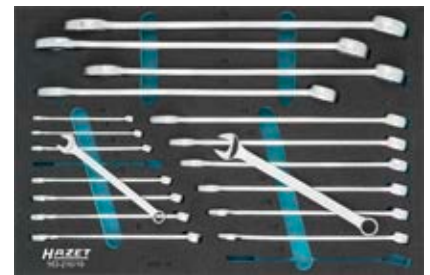

600 N • ●
8 • 9 • 10 • 11 • 12 • 13 • 14
15 • 16 • 17 • 18 • 19 • 21 • 22
24 • 27 • 30 • 32 • 34

HAZET No.	d x š mm		EAN-No. 4000896+	€
163-210/19	519x342	19	164714	400,05

Made in Germany



1/3				
-----	--	--	--	--



603
● 6 • 7 • 8 • 9
● 10 • 11 • 12 • 13 • 14 • 15
16 • 17 • 18 • 19 • 22

HAZET No.	d x š mm		EAN-No. 4000896+	€
163-428/15	342x172	15	202560	201,58

Made in Germany



2/3				
-----	--	--	--	--



603
● 6 • 7 • 8 • 9
● 10 • 11 • 12 • 13 • 14 • 15 • 16
17 • 18 • 19 • 21 • 22 • 24 • 27

HAZET No.	d x š mm		EAN-No. 4000896+	€
163-99/18	344x342	18	145706	282,65



163 Sada ráčnových očkoplochých klíčů



1/3				
-----	--	--	--	--



606 • ●
8 • 10 • 12 • 13 • 17 • 19

HAZET No.	d x š mm	■	EAN-No. 4000896+	€
163-97/6	342x172	6	145683	144,07

Hodí se pro HAZET *Assistent* s hloubkou zásuvky 398 mm:
173 · 179 · 179 N · 179 W · 179 N W · 179 BIG-1 · 179 XL · 179 N XL · 179 XXL · 179 N XXL · 179 A XXL · 179 T XXL · 180



1/3 +				
-------	--	--	--	--



606 • ●
8 • 9 • 10 • 11 • 12 • 13
14 • 15 • 16 • 17 • 18 • 19

HAZET No.	d x š mm	■	EAN-No. 4000896+	€
163-509/12	392x172	12	214969	267,70

Hodí se pro HAZET *Assistent* s hloubkou zásuvky 398 mm:
173 · 179 · 179 N · 179 W · 179 N W · 179 BIG-1 · 179 XL · 179 N XL · 179 XXL · 179 N XXL · 179 A XXL · 179 T XXL · 180



1/3 +				
-------	--	--	--	--



606 • ●
8 • 9 • 10 • 11 • 12 • 13
14 • 15 • 16 • 17 • 18 • 19



606/4 SPC

HAZET No.	d x š mm	■	EAN-No. 4000896+	€
163-515/16	392x172	16	218721	314,72



3/3				
-----	--	--	--	--



606 • ●
8 • 9 • 10 • 11 • 12
13 • 14 • 15 • 16 • 17
18 • 19 • 21 • 22 • 24
27 • 30 • 32

HAZET No.	d x š mm	■	EAN-No. 4000896+	€
163-366/18	519x342	18	196920	630,07

163 Sada oboustranných očkových klíčů



Made in Germany

Hodí se pro HAZET *Assistent* s hloubkou zásuvky 398 mm:
173 · 179 · 179 N · 179 W · 179 N W · 179 BIG-1 · 179 XL · 179 N XL · 179 XXL · 179 N XXL · 179 A XXL · 179 T XXL · 180

1/3 +				
-------	--	--	--	--



610 N • ●
6x7 • 8x9 • 10x11 • 12x13
14x15 • 16x17 • 18x19 • 20x22
21x22 • 21x23 • 24x26 • 25x28
27x32 • 30x32 • 30x34

HAZET No.	d x š mm	■	EAN-No. 4000896+	€
163-520/15	392x172	15	218677	318,98

Made in Germany

Hodí se pro HAZET *Assistent* s hloubkou zásuvky 398 mm:
173 · 179 · 179 N · 179 W · 179 N W · 179 BIG-1 · 179 XL · 179 N XL · 179 XXL · 179 N XXL · 179 A XXL · 179 T XXL · 180



1/3 +				
-------	--	--	--	--



630 • ●
6x7 • 8x9 • 10x11
12x13 • 14x15 • 16x17
18x19 • 20x22 • 21x23

HAZET No.	d x š mm	■	EAN-No. 4000896+	€
163-518/9	392x172	9	218707	148,33

163 Sada klíčů / nástrčných hlavic

Made in Germany



2/3				
-----	--	--	--	--



450 N • ●
8x9 • 10x11 • 12x13
14x15 • 16x18 • 17x19
20x22 • 21x22 • 24x27
30x32 • 34x36

1010 • ○ • 20 3/4
14 • 17 • 19 • 22

1012 • ● • 20 3/4
T 60 • T 80 • T 100

HAZET No.	d x š mm	■	EAN-No. 4000896+	€
163-211/20	344x342	20	164707	425,58

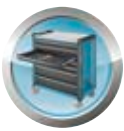

Provozní a dílenské zařízení

Nástrojové moduly



163 Sada nářadí

Made in Germany

Hodí se pro HAZET *Assistant* s hloubkou zásuvky 398 mm:
173 · 179 · 179 N · 179 W · 179 N W · 179 BIG-1 · 179 XL · 179 N XL ·
179 XXL · 179 N XXL · 179 A XXL · 179 T XXL · 180

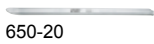
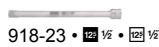
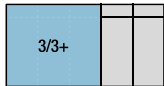

HAZET No.	d x š mm		EAN-No. 4000896+	€
163-3717	519x392	7	196777	269,88

163 Sada šroubovacích klíčů

Made in Germany

Hodí se pro HAZET *Assistant* s hloubkou zásuvky 398 mm:
173 · 179 · 179 N · 179 W · 179 N W · 179 BIG-1 · 179 XL · 179 N XL ·
179 XXL · 179 N XXL · 179 A XXL · 179 T XXL · 180

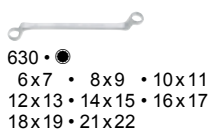
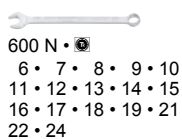
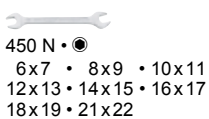
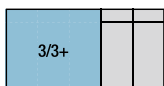

HAZET No.	d x š mm		EAN-No. 4000896+	€
163-140/33	519x392	33	151899	511,94

Hodí se pro HAZET *Assistant* s rozměry zásuvek minimálně 398x694 mm:
179 XL · 179 N XL · 179 XXL · 179 N XXL
a 179 A XXL · 179 T XXL do horní zásuvky

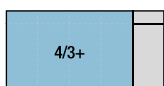

163 Sada šroubovacích klíčů

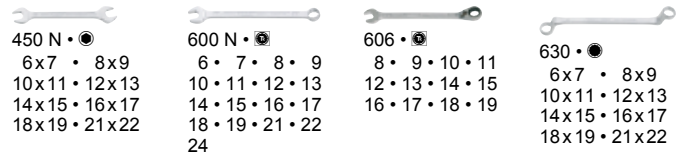

HAZET No.	d x š mm		EAN-No. 4000896+	€
163-507/45	691x392	45	214938	746,32

Made in Germany

Hodí se pro HAZET *Assistant* s rozměry zásuvek minimálně 398x694 mm:
179 XL · 179 N XL · 179 XXL · 179 N XXL
a 179 A XXL · 179 T XXL do horní zásuvky

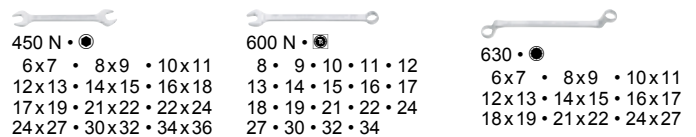
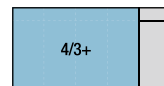

HAZET No.	d x š mm		EAN-No. 4000896+	€
163-478/40	691x392	40	207831	800,30

Made in Germany

Hodí se pro HAZET *Assistant* s hloubkou zásuvky 398 mm:
173 · 179 · 179 N · 179 W · 179 N W · 179 BIG-1 · 179 XL · 179 N XL ·
179 XXL · 179 N XXL · 179 A XXL · 179 T XXL · 180

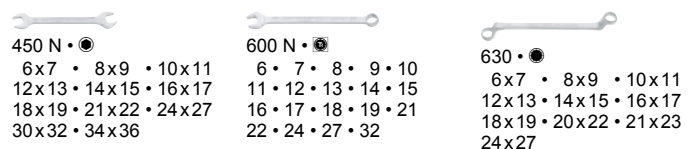
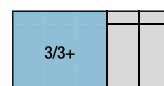
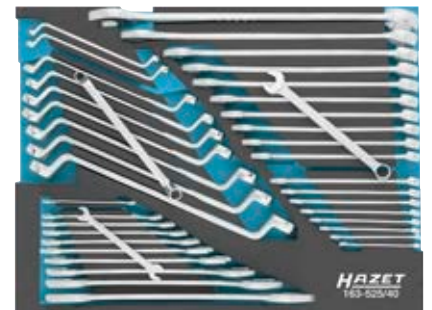

HAZET No.	d x š mm		EAN-No. 4000896+	€
163-525/40	519x392	40	218639	706,88

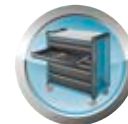

163 Sada šroubovacích klíčů

Hodí se pro HAZET *Assistent* s rozměry zásuvek minimálně 398x694 mm:
179 XL · 179 N XL · 179 XXL · 179 N XXL
a 179 A XXL · 179 T XXL do horní zásuvky

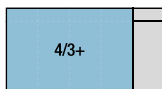

450 N • ●
6x7 · 8x9 · 10x11
12x13 · 14x15 · 16x17
18x19 · 21x22 · 24x27
30x32 · 34x36

600 N • ●
6 · 7 · 8 · 9 · 10
11 · 12 · 13 · 14 · 15
16 · 17 · 18 · 19 · 21
22 · 24 · 27 · 32

606/4 SPC

606 • ●
8 · 9 · 10 · 11
12 · 13 · 14 · 15
16 · 17 · 18 · 19

630 • ●
6x7 · 8x9 · 10x11
12x13 · 14x15 · 16x17
18x19 · 20x22 · 21x23
24x27

HAZET No.	d x š mm		EAN-No. 4000896+	€
163-528/56	691x392	56	218622	911,36

163 Sada očkoplochých / dvojitých očkových klíčů

Made in Germany

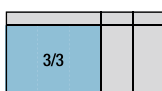

600 N • ●
6 · 7 · 8 · 9 · 10 · 11 · 12 · 13 · 14
15 · 16 · 17 · 18 · 19 · 21 · 22 · 24

630 • ●
6x7 · 8x9 · 10x11 · 12x13
14x15 · 16x17 · 18x19 · 21x22

HAZET No.	d x š mm		EAN-No. 4000896+	€
163-30/25	519x342	25	118601	421,32

163 Sada šroubovacích klíčů

Made in Germany



Hodí se pro HAZET *Assistent* s hloubkou zásuvky 398 mm:
173 · 179 · 179 N · 179 W · 179 N W · 179 BIG-1 · 179 XL · 179 N XL · 179 XXL · 179 N XXL · 179 A XXL · 179 T XXL · 180

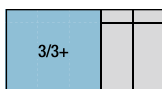

163 Sada šroubovacích klíčů



600 N • ●
6 · 7 · 8 · 9 · 10 · 11 · 12 · 13 · 14
15 · 16 · 17 · 18 · 19 · 21 · 22 · 24

630 • ●
6x7 · 8x9 · 10x11 · 12x13
14x15 · 16x17 · 18x19 · 21x22
24x27 · 30x32

HAZET No.	d x š mm		EAN-No. 4000896+	€
163-374/27	519x392	27	196753	469,28

163 Sada nástrčných hlavic

Made in Germany

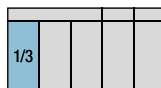

880 TZ • ● • □ 3/8
9 · 10 · 11 · 12 · 13
14 · 15 · 16 · 17 · 18
19 · 20 · 21 · 22

HAZET No.	d x š mm		EAN-No. 4000896+	€
163-259/14	342x172	14	179558	176,04

163 Sada nástrčných klíčů

Made in Germany

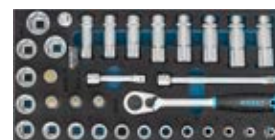
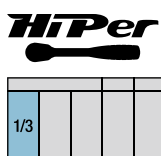

880 • ● • □ 3/8
6 · 7 · 8 · 9 · 10
11 · 12 · 13 · 14 · 15
16 · 17 · 18 · 19 · 20
21 · 22

8801 K • ○ • □ 3/8
5 · 6 · 8 · 10

8816 HP • □ 3/8

880 LG • ● • □ 3/8
12 · 13 · 14 · 15
16 · 17 · 18 · 19

8820 • □ 3/8 • □ 3/8

8821 • □ 3/8 • □ 3/8
8821-3 · 8821-6

HAZET No.	d x š mm		EAN-No. 4000896+	€
163-483/33	342x172	33	207770	330,71

Made in Germany



Hodí se pro HAZET *Assistent* s hloubkou zásuvky 398 mm:
173 · 179 · 179 N · 179 W · 179 N W · 179 BIG-1 · 179 XL · 179 N XL · 179 XXL · 179 N XXL · 179 A XXL · 179 T XXL · 180

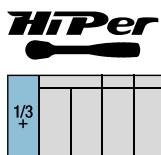



Provozní a dílenské zařízení

Nástrojové moduly



163 Sada nástrčných klíčů

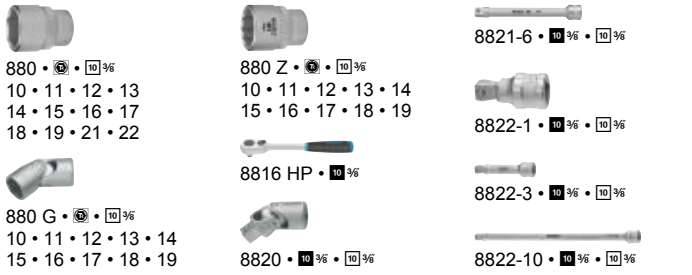

HAZET No.	d x š mm		EAN-No. 4000896+	€
163-379/38	392x172	38	196791	565,71

163 Sada nástrčných hlavíc

Made in Germany



HAZET No.	d x š mm		EAN-No. 4000896+	€
163-302/6	172x114	6	190348	73,59

Made in Germany

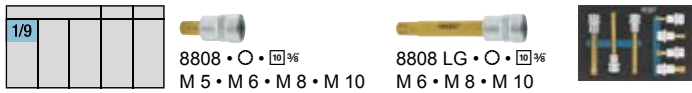

HAZET No.	d x š mm		EAN-No. 4000896+	€
163-460/7	172x114	7	204939	93,89

Made in Germany

Hodí se pro HAZET *Assistent* s hloubkou zásuvky 398 mm:
173 • 179 • 179 N • 179 W • 179 N W • 179 BIG-1 • 179 XL • 179 N XL •
179 XXL • 179 N XXL • 179 A XXL • 179 T XXL • 180

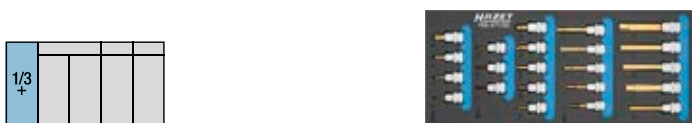

HAZET No.	d x š mm		EAN-No. 4000896+	€
163-571/22	392x172	22	233434	228,26

163 Sada nástrčných hlavíc

Made in Germany

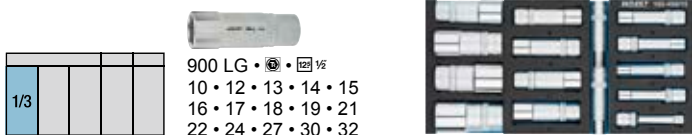

HAZET No.	d x š mm		EAN-No. 4000896+	€
163-272/32	342x172	32	181414	372,23

163 Sada nástrčných hlavíc

HAZET No.	d x š mm		EAN-No. 4000896+	€
163-459/15	342x172	15	204649	265,62

163 Sada nástrčných klíčů

Made in Germany

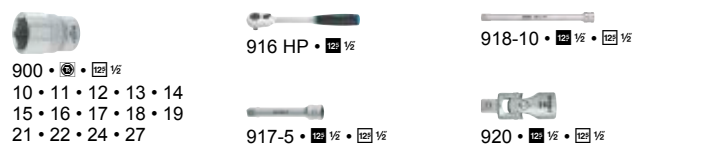
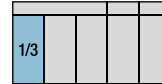

HAZET No.	d x š mm		EAN-No. 4000896+	€
163-191/18	342x172	18	162307	239,99

Made in Germany



HAZET No.	d x š mm		EAN-No. 4000896+	€
163-102/27	344x342	26	145935	357,38

Made in Germany

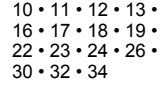

Made in Germany



HAZET No.	d x š mm		EAN-No. 4000896+	€
163-272/32	342x172	32	181414	372,23

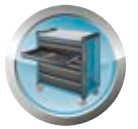

163 Sada nástrčných hlavic

Made in Germany

TIN E 12 1/2

1/9				
-----	--	--	--	--

986 • O • 1/2
5 • 6 • 7 • 8 • 10



HAZET No.	d x š mm		EAN-No. 4000896+	€
163-215/5	172x114	5	168217	61,86

Made in Germany

TIN E 12 1/2

1/9				
-----	--	--	--	--

986 • O • 1/2
5 • 6 • 7 • 8 • 10
12 • 14 • 17 • 19



HAZET No.	d x š mm		EAN-No. 4000896+	€
163-270/9	172x114	9	181063	116,26

Made in Germany

TIN E 12 1/2

1/3				
-----	--	--	--	--

986 • O • 1/2
5 • 6 • 7 • 8 • 10 • 12 • 14 • 17 • 19

986 KK • O • 1/2
6 • 7 • 8 • 10



HAZET No.	d x š mm		EAN-No. 4000896+	€
163-220/13	342x172	13	168286	165,35

163 Sada nástrčných hlavic · XZN

Made in Germany

TIN E 12 1/2

1/9				
-----	--	--	--	--

990 • O • 1/2
M 6 • M 8 • M 10 • M 12
M 14 • M 16 • M 18



HAZET No.	d x š mm		EAN-No. 4000896+	€
163-243/7	172x114	7	178032	105,67

163 Sada nástrčných klíčů

Made in Germany

E 20 3/4

3/3				
-----	--	--	--	--



163 Sada nástrčných klíčů

E 20 3/4

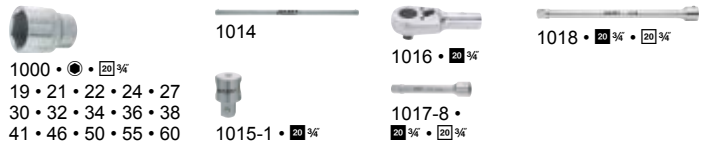

HAZET No.	d x š mm		EAN-No. 4000896+	€
163-406/20	519x342	20	200054	731,79

Made in Germany

E 6.3 1/4

Hodí se pro HAZET *Assistant* s
hloubkou zásuvky 398 mm:
173 · 179 · 179 N · 179 W ·
179 N W · 179 BIG-1 · 179 XL ·
179 N XL · 179 XXL · 179 N XXL ·
179 A XXL · 179 T XXL · 180



3/3+				
------	--	--	--	--

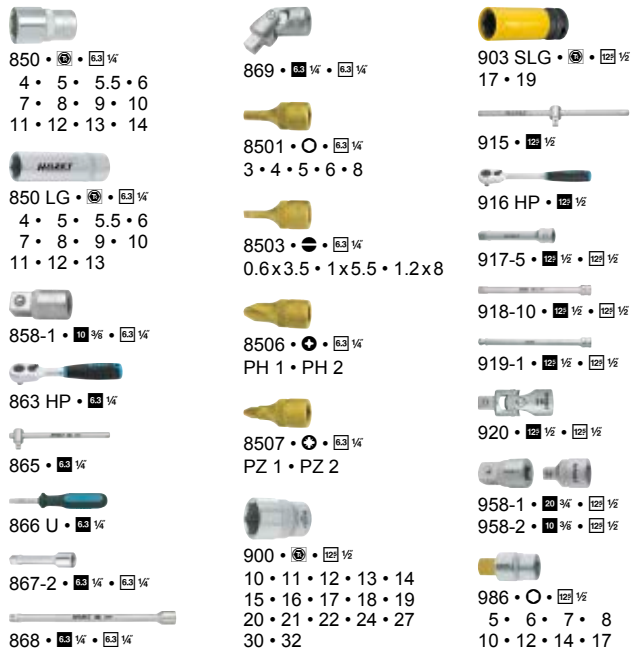

850 • 1/4
4 • 5 • 5.5 • 6
7 • 8 • 9 • 10
11 • 12 • 13 • 14

869 • 1/4 • 1/4
3 • 4 • 5 • 6 • 8

903 SLG • 1/2
17 • 19

850 LG • 1/4
4 • 5 • 5.5 • 6
7 • 8 • 9 • 10
11 • 12 • 13

8501 • O • 1/4
3 • 4 • 5 • 6 • 8

915 • 1/2
916 HP • 1/2
917-5 • 1/2 • 1/2
918-10 • 1/2 • 1/2
919-1 • 1/2 • 1/2

858-1 • 1/4 • 1/4
863 HP • 1/4
865 • 1/4
866 U • 1/4
867-2 • 1/4 • 1/4
868 • 1/4 • 1/4

8503 • 1/4
0.6x3.5 · 1x5.5 · 1.2x8

917-5 • 1/2 • 1/2
918-10 • 1/2 • 1/2
919-1 • 1/2 • 1/2
920 • 1/2 • 1/2
920 • 1/2 • 1/2
958-1 • 1/4 • 1/2
958-2 • 1/4 • 1/2

8506 • 1/4
PH 1 · PH 2

8507 • 1/4
PZ 1 · PZ 2

900 • 1/2
10 · 11 · 12 · 13 · 14
15 · 16 · 17 · 18 · 19
20 · 21 · 22 · 24 · 27
30 · 32

917-5 • 1/2 • 1/2
918-10 • 1/2 • 1/2
919-1 • 1/2 • 1/2
920 • 1/2 • 1/2
920 • 1/2 • 1/2
958-1 • 1/4 • 1/2
958-2 • 1/4 • 1/2

917-5 • 1/2 • 1/2
918-10 • 1/2 • 1/2
919-1 • 1/2 • 1/2
920 • 1/2 • 1/2
920 • 1/2 • 1/2
958-1 • 1/4 • 1/2
958-2 • 1/4 • 1/2

986 • O • 1/2
5 • 6 • 7 • 8
10 · 12 · 14 · 17

HAZET No.	d x š mm		EAN-No. 4000896+	€
163-138/77	519x392	77	151875	810,68

163 Sada náradí · TORX®

Made in Germany

TIN E 6.3 1/4

--	--	--	--	--



850 E • 1/4
E 4 · E 5 · E 6 · E 7 · E 8 · E 10 · E 11

8502 • 1/4
T 10 · T 15 · T 20 · T 25
T 27 · T 30 · T 40

HAZET No.	d x š mm		EAN-No. 4000896+	€
163-251/14	172x50	14	178063	91,76



Provozní a dílenské zařízení

Nástrojové moduly



163 Sada adaptérů

Made in Germany

ⓔ 6.3 1/4 10 3/8 12 1/2 20 3/4
6.3 1/4 10 3/8 12 1/2 20 3/4

1/9			
-----	--	--	--



858-1 • 10 3/8 • 6.3 1/4

958-1 • 20 3/4 • 12 1/2
958-2 • 10 3/8 • 12 1/2

8858-1 • 12 1/2 • 10 3/8
8858-2 • 6.3 1/4 • 10 3/8

1058-2 • 12 1/2 • 20 3/4

HAZET No.	d x š mm		EAN-No. 4000896+	€
163-217/6	172x114	6	168231	85,32

163 Sada nástrčných hlavíc

Made in Germany

ⓔ 6.3 1/4 10 3/8 12 1/2 20 3/4

--	--	--	--



858-1 • 10 3/8 • 6.3 1/4

903 SLG • 12 1/2
17 • 19

958-1 • 20 3/4 • 12 1/2
958-2 • 10 3/8 • 12 1/2

8858-1 • 12 1/2 • 10 3/8
8858-2 • 6.3 1/4 • 10 3/8

1058-2 • 12 1/2 • 20 3/4

HAZET No.	d x š mm		EAN-No. 4000896+	€
163-131/8	519x50	8	153626	112,-

163 Sada nástrčných klíčů

Hodí se pro HAZET *Assistent* s hloubkou zásuvky 398 mm:

173 · 179 · 179 N · 179 W · 179 N W · 179 BIG-1 · 179 XL · 179 N XL · 179 XXL · 179 N XXL · 179 A XXL · 179 T XXL · 180

ⓔ 12 1/2 10 3/8 6.3 1/4 6.3 1/4



3/3+		
------	--	--



609 • 6
E 6, E 8 · E 10, E 12
E 14, E 18 · E 20, E 24

880 E • 10 3/8
E 10 · E 11 · E 12 · E 14

880 LG • 10 3/8
10 · 11 · 12 · 13

880 • 10 3/8
7 · 8 · 9 · 10 · 11
12 · 13 · 14 · 15 · 16
17 · 18 · 19 · 21 · 22

880 G • 10 3/8
10 · 11 · 12 · 13
14 · 15 · 16

8801 K • 10 3/8
9

850 E • 6.3 1/4
E 4 · E 5 · E 6 · E 7 · E 8

880 G-E • 10 3/8
E 8 · E 10

8802 • 10 3/8
T 40 · T 45

163 Sada nástrčných klíčů

ⓔ 12 1/2 10 3/8 6.3 1/4 6.3 1/4

8808 • 10 3/8
M 6 · M 8 · M 10

900 E • 12 1/2
E 16 · E 18 · E 20 · E 24

2223 • 6.3 1/4
T 6

8816 HP • 10 3/8

992 • 12 1/2
T 50 · T 55 · T 60

2223 • 6.3 1/4
T 7 H · T 8 H · T 9 H
T 10 H · T 15 H · T 20 H
T 25 H · T 27 H · T 30 H
T 40 H

8816 GK • 10 3/8

8820 • 10 3/8 • 10 3/8

2115 • 6
T 6 · T 7 · T 8 · T 9
T 10 · T 15 · T 20 · T 25
T 27 · T 30 · T 40

2223 LG • 6.3 1/4
T 25

8821 • 10 3/8 • 10 3/8
8821-3 · 8821-6 · 8821-10

8858-1 • 12 1/2 • 10 3/8
8858-2 • 6.3 1/4 • 10 3/8

2215 • 6.3 1/4
PH 1 · PH 2 · PH 3

2250-1 • 6.3 1/4 • 6.3 1/4
2250-2 • 6.3 1/4 • 10 3/8

863 HP B • 6.3 1/4

HAZET No.	d x š mm		EAN-No. 4000896+	€
163-139/90	519x392	90	151882	1.067,06

163 Sada nástrčných klíčů · TORX® dvojitý očkový klíč · nástrčný klíč atd.

ⓔ 12 1/2 10 3/8 6.3 1/4 6.3 1/4



3/3		
-----	--	--



609 • 6
E 6, E 8 · E 10, E 12
E 14, E 18 · E 20, E 24

8802 • 10 3/8
T 40 · T 45

2115 • 6
T 6 · T 7 · T 8 · T 9
T 10 · T 15 · T 20 · T 25
T 27 · T 30 · T 40

803-T • 6
T 6 · T 7 · T 8 · T 9
T 10 · T 15 · T 20 · T 25
T 27 · T 30

8816 HP • 10 3/8

2223 • 6.3 1/4
T 6

850 E • 6.3 1/4
E 4 · E 5 · E 6 · E 7 · E 8

8820 • 10 3/8 • 10 3/8
8821 • 10 3/8 • 10 3/8
8821-3 · 8821-6 · 8821-10

2223 • 6.3 1/4
T 7 H · T 8 H · T 9 H
T 10 H · T 15 H · T 20 H
T 25 H · T 27 H · T 30 H
T 40 H

880 • 10 3/8
10 · 11 · 12 · 13
14 · 15 · 16 · 17
18 · 19 · 21 · 22

900 E • 12 1/2
E 16 · E 18 · E 20 · E 24

2223 LG • 6.3 1/4
T 25

880 E • 10 3/8
E 10 · E 11 · E 12 · E 14

992 • 12 1/2
T 50 · T 55 · T 60

2250-1 • 6.3 1/4 • 6.3 1/4
2250-2 • 6.3 1/4 • 10 3/8
863 HP B • 6.3 1/4

HAZET No.	d x š mm		EAN-No. 4000896+	€
163-53/75	519x342	75	122783	677,81



163 Sada nářadí · TORX®

Made in Germany

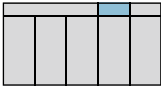

880 E • • 3/8
E 8 • E 10 • E 12 • E 14



8802 • • 3/8
T 25 • T 30 • T 40
T 45 • T 50

HAZET No.	dxš mm		EAN-No. 4000896+	€
163-252/9	172x50	9	178070	89,63

163 Sada nástrčných klíčů

Hodí se pro HAZET *Assistent* s hloubkou zásuvky 398 mm:

173 · 179 · 179 N ·
179 W · 179 N W · 179 BIG-1 · 179 XL ·
179 N XL · 179 XXL · 179 N XXL · 179 A XXL · 179 T XXL · 180

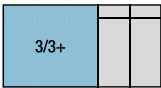

850 • • 1/4
4 • 5 • 5.5 • 6
7 • 8 • 9 • 10
11 • 12 • 13 • 14



850 E • • 1/4
E 4 • E 5 • E 6 • E 7 • E 8



8501 • • 1/4
3 • 4 • 5 • 6



8502 • • 1/4
T 10 • T 15 • T 20
T 25 • T 27



8503 • • 1/4
1 x 5.5



8506 • • 1/4
PH 1 • PH 2



858-1 • • 3/8



863 HP • • 1/4



866 U • • 1/4



867-2 • • 1/4



867-4 • • 1/4

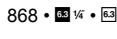

868 • • 1/4



869 • • 1/4



8858-1 • • 1/2



8858-2 • • 1/2

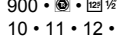

900 • • 1/2
10 • 11 • 12 • 13 • 14
15 • 16 • 17 • 18 • 19
20 • 21 • 22 • 24 • 27
30 • 32



900 E • • 1/2

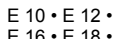

E 10 • E 12 • E 14



E 16 • E 18 • E 20

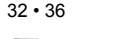

900 SZ • • 1/2

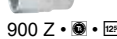

900 Z • • 1/2

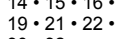

8 • 9 • 10 • 12 • 13
14 • 15 • 16 • 17 • 18
19 • 21 • 22 • 24 • 27
30 • 32



903 SLG • • 1/2

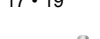

17 • 19

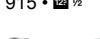

915 • • 1/2

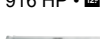

916 HP • • 1/2

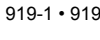

919 • • 1/2



919-1 • 919-5 • 919-10



920 • • 1/2



958-1 • • 1/2

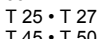

958-2 • • 1/2



992 • • 1/2



T 25 • T 27 • T 30 • T 40



T 45 • T 50 • T 55 • T 60

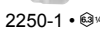

1058-2 • • 3/8

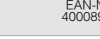

2223 • • 1/4

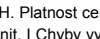

T 6 • T 7 • T 8 • T 9

2250-1 • • 1/4

163 Sada nářadí

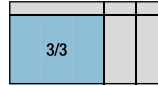
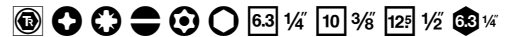

751 HS/5



850 • • 1/4



6 • 7 • 8 • 9



10 • 11 • 12 • 13



863 HP • • 1/4



867-2 • • 1/4



880 • • 3/8



10 • 12 • 13 • 14



16 • 17 • 19



8816 HP • • 3/8



8821-10 • • 3/8



900 • • 1/2



13 • 14 • 15 • 16 • 17



18 • 19 • 21 • 22 • 24



27 • 30 • 32



916 HP • • 1/2

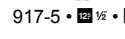

917-5 • • 1/2

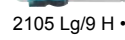

2105 Lg/9 H • O



2240 N/51



• • • • • • •



2250-1 • • 1/4

HAZET No.	dxš mm		EAN-No. 4000896+	€
163-329/100	519x342	100	191833	538,72

163 Sada nástrčných klíčů

Hodí se pro HAZET *Assistent* s rozměry zásuvky minimálně 398x694 mm:

179 XL · 179 N XL · 179 XXL · 179 N XXL
a 179 A XXL · 179 T XXL do horní zásuvky

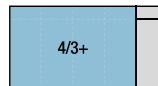

760-2



810 SPC-6.3 • • 3/8



850 • • 1/4



5.5 • 6 • 7 • 8 • 9



10 • 11 • 12 • 13



850 E • • 1/4



E 5 • E 6 • E 7 • E 8 • E 10



8502 • • 1/4



T 10 • T 15 • T 20 • T 25

T 27 • T 30 • T 40



867-2 • • 1/4



868 • • 1/4



869 • • 1/4



880 • • 3/8



10 • 11 • 12 • 13



14 • 15 • 16 • 17



18 • 19 • 21 • 22



8816 HP • • 3/8



8820 • • 3/8

8821 • • 3/8



8858-2 • • 1/2



900 • • 1/2

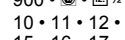

10 • 11 • 12 • 13 • 14

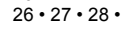

15 • 16 • 17 • 18 • 19

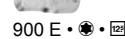

20 • 21 • 22 • 23 • 24

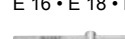

26 • 27 • 28 • 30 • 32



900 E • • 1/2



E 10 • E 12 • E 14



E 16 • E 18 • E 20

915 • • 1/2

916 HP • • 1/2

917-5 • • 1/2

917-5 • • 1/2

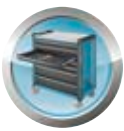

Provozní a dílenské zařízení

Nástrojové moduly



163 Sada nástrčných hlavic

Made in Germany

TIN (E) 12 1/2

2/3			
-----	--	--	--



986 • ○ • 1/2
5 • 6 • 7 • 8 • 10
12 • 14 • 17 • 19

990 • ○ • 1/2
M 8 • M 10 • M 12
M 14 • M 16 • M 18

990 SLG • ○ • 1/2
M 10 • M 12

986 KK • ○ • 1/2
6 • 7 • 8 • 10

990 LG • ○ • 1/2
M 8 • M 14

HAZET No.	d x š mm		EAN-No. 4000896+	€
163-119/23	344x342	23	153510	314,72

Made in Germany

TIN (E) 12 1/2

1/3			
-----	--	--	--



986 KK • ○ • 1/2
5 • 6 • 8 • 10

992 SLG • ○ • 1/2
T 30 • T 40 • T 45 • T 50

HAZET No.	d x š mm		EAN-No. 4000896+	€
163-468/8	342x172	8	205479	125,91

Made in Germany

TIN (E) 12 1/2

2/3			
-----	--	--	--



986 • ○ • 1/2
4 • 5 • 6 • 7
8 • 9 • 10 • 12
17 • 19 • 22

991 • ○ • 1/2
M 6 • M 7 • M 8
M 9 • M 10 • M 12
M 14

990 • ○ • 1/2
M 5 • M 6 • M 8
M 10 • M 12 • M 14
M 16 • M 18

992 • ○ • 1/2
T 20 • T 25 • T 27
T 30 • T 40 • T 45
T 50 • T 55 • T 60

HAZET No.	d x š mm		EAN-No. 4000896+	€
163-407/35	344x342	35	199990	448,-

163 Sada nástrčných hlavic TORX®

Made in Germany

TIN (E) 12 1/2

1/9			
-----	--	--	--

992 • ○ • 1/2
T 20 • T 25 • T 27 • T 30 • T 40
T 45 • T 50 • T 55 • T 60



HAZET No.	d x š mm		EAN-No. 4000896+	€
163-271/9	172x114	9	181056	155,70

Made in Germany

(E) 6.3 1/4 12 1/2

1/3			
-----	--	--	--



850 E • ○ • 1/4
E 5 • E 6 • E 7 • E 8
E 10 • E 11 • E 12

900 E • ○ • 1/2
E 12 • E 14 • E 16
E 18 • E 20 • E 24

992 • ○ • 1/2
T 20 • T 25 • T 27
T 30 • T 40 • T 45
T 50 • T 55 • T 60

8502 • ○ • 1/4
T 8 • T 9 • T 10
T 15 • T 20 • T 25
T 27 • T 30 • T 40

992 SLG • ○ • 1/2
T 30 • T 40 • T 45 • T 50

HAZET No.	d x š mm		EAN-No. 4000896+	€
163-587/35	342x172		239863	279,22

163 Sada flexibilních nástrčných klíčů

Made in Germany

(E) 12

1/3			
-----	--	--	--



426 • ○
5 • 6 • 7 • 8 • 10

HAZET No.	d x š mm		EAN-No. 4000896+	€
163-461/5	342x172	5	204625	137,64

163 Sada nástrčných klíčů s T-rukojetí

Made in Germany

(E) 12

1/3			
-----	--	--	--

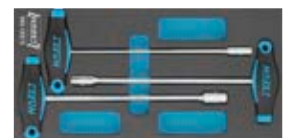

428 • ○
8 • 10 • 13

HAZET No.	d x š mm		EAN-No. 4000896+	€
163-122/3	342x172	3	153534	60,83



163 Sada nástrčných klíčů · s T-rukojetí

Made in Germany

Hodí se pro HAZET *Assistant* s hloubkou zásuvky 398 mm:
173 · 179 · 179 N · 179 W · 179 N W · 179 BIG-1 · 179 XL · 179 N XL ·
179 XXL · 179 N XXL · 179 A XXL · 179 T XXL · 180

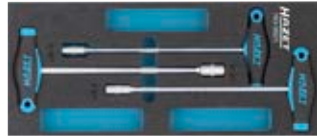
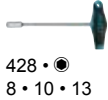
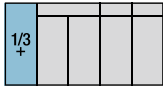

HAZET No.	d x š mm	□	EAN-No. 4000896+	€
163-382/3	392x172	3	196821	62,95

163 Sada šroubováků HEXAnamic®

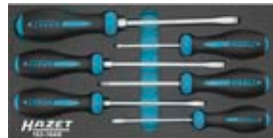
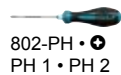
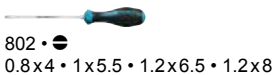
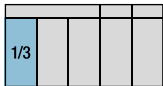

HAZET No.	d x š mm	□	EAN-No. 4000896+	€
163-184/6	342x172	6	161461	69,34

163 Sada šroubováků

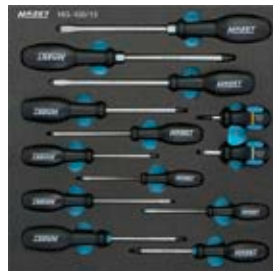
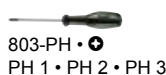
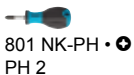
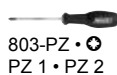
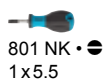
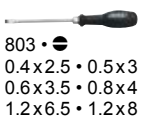
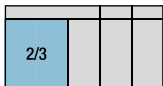

HAZET No.	d x š mm	□	EAN-No. 4000896+	€
163-100/13	344x342	13	145713	105,67

163 Sada nářadí

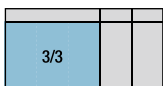

163 Sada nářadí



HAZET No.	d x š mm	□	EAN-No. 4000896+	€
163-330/16	519x342	16	191826	169,61

163 Sada šroubováků

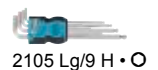
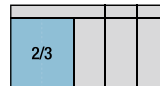

HAZET No.	d x š mm	□	EAN-No. 4000896+	€
163-297/26	344x342	26	186242	148,33

163 Univerzální sada

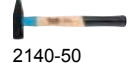
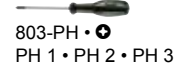
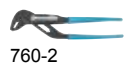
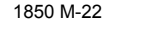
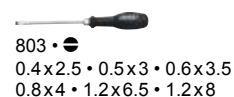
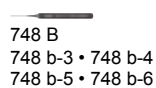
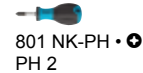
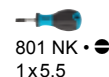
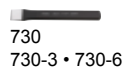
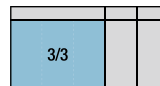

HAZET No.	d x š mm	□	EAN-No. 4000896+	€
163-120/24	519x342	24	153572	383,96

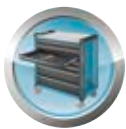

Provozní a dílenské zařízení

Nástrojové moduly



163 Sada šroubováků

Hodí se pro HAZET *Assistent* s hloubkou zásuvky 398 mm: 173 · 179 · 179 N · 179 W · 179 N W · 179 BIG-1 · 179 XL · 179 N XL · 179 XXL · 179 N XXL · 179 A XXL · 179 T XXL · 180

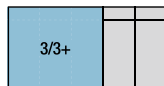

802 •
0.6x3.5 · 0.8x4 · 1x5.5
1.2x6.5 · 1.2x8 · 1.6x10
2x12



801 NK •
1x5.5



803-T •
T 6 · T 7 · T 8 · T 9
T 10 · T 15 · T 20 · T 25
T 27 · T 30



802-PH •
PH 1 · PH 2 · PH 3



801 NK-PH •
PH 2



2105 Lg/9 H •

HAZET No.	d x š mm		EAN-No. 4000896+	€
163-141/31	519x392	31	151905	245,38

163 Sada šroubováků HEXAnamic®

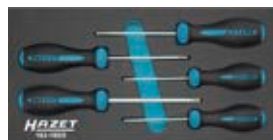
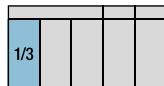

802-TH •
T 10 H · T 15 H · T 20 H
T 25 H · T 30 H

HAZET No.	d x š mm		EAN-No. 4000896+	€
163-185/5	342x172	5	161478	67,21

163 Sada šroubováků TORX®

Hodí se pro HAZET *Assistent* s hloubkou zásuvky 398 mm: 173 · 179 · 179 N · 179 W · 179 N W · 179 BIG-1 · 179 XL · 179 N XL · 179 XXL · 179 N XXL · 179 A XXL · 179 T XXL · 180

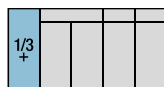

803 LG-T •
T 15 · T 20 · T 25 · T 30

HAZET No.	d x š mm		EAN-No. 4000896+	€
163-380/4	392x172	4	196814	52,26

163 Sada elektronických šroubováků

Hodí se pro HAZET *Assistent* s hloubkou zásuvky 398 mm: 173 · 179 · 179 N · 179 W · 179 N W · 179 BIG-1 · 179 XL · 179 N XL · 179 XXL · 179 N XXL · 179 A XXL · 179 T XXL · 180

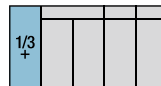
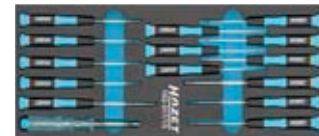

805/7 •



808/7 •

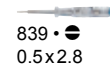

839 •
0.5x2.8

HAZET No.	d x š mm		EAN-No. 4000896+	€
163-517/15	392x172	15	218745	116,26

163 Sada šroubováků

Hodí se pro HAZET *Assistent* s rozměry zásuvek minimálně 398x694 mm: 179 XL · 179 N XL · 179 XXL · 179 N XXL a 179 A XXL · 179 T XXL do horní zásuvky

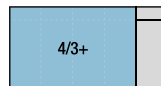

801 NK •
0.6x3.5 · 1x5.5



810 •
0.4x2.5 · 0.5x3 · 0.8x4
1x5.5 · 1.2x6.5



810 U-PH •
PH 1 · PH 2



801 NK-PH •
PH 1 · PH 2



810-PH •
PH 0 · PH 1 · PH 2



839 •
0.5x2.8



805/7 •



810-T •
T 10 · T 15 · T 20
T 25 · T 27 · T 30



2105 Lg/9 H •



808/7 •



810 U •
0.8x4.5 · 1x5.5 · 1.2x7



2116 Lg/8 H •

HAZET No.	d x š mm		EAN-No. 4000896+	€
163-527/56	691x392	56	218691	351,99





163 Sada šroubováků

Hodí se pro HAZET *Assistent* s hloubkou zásuvky 398 mm: (E) 173 · 179 · 179 N · 179 W · 179 N W · 179 BIG-1 · 179 XL · 179 N XL · 179 XXL · 179 N XXL · 179 A XXL · 179 T XXL · 180



3/3+			
------	--	--	--

- 801 NK • ●
0.6x3.5 · 1x5.5
- 801 NK-PH • ●
PH 1 · PH 2
- 810 • ●
0.4x2.5 · 0.5x3 · 0.8x4
1x5.5 · 1.2x6.5
- 810-PH • ●
PH 0 · PH 1 · PH 2
- 810-T • ●
T 10 · T 15 · T 20
T 25 · T 27 · T 30
- 810 U • ●
0.8x4.5 · 1x5.5 · 1.2x7
- 810 U-PH • ●
PH 1 · PH 2 · PH 3
- 2105 Lg/9 H • ○
- 2116 Lg/8 H • ○

HAZET No.	d x š mm		EAN-No. 4000896+	€
163-526/41	519x392	41	218646	265,62

Hodí se pro HAZET *Assistent* s hloubkou zásuvky 398 mm: (E) 173 · 179 · 179 N · 179 W · 179 N W · 179 BIG-1 · 179 XL · 179 N XL · 179 XXL · 179 N XXL · 179 A XXL · 179 T XXL · 180

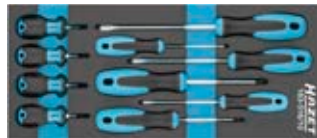

1/3+			
------	--	--	--

- 801 NK • ●
0.6x3.5 · 1x5.5
- 801 NK-PH • ●
PH 1 · PH 2
- 810 • ●
0.5x3 · 0.8x4
1x5.5 · 1.2x6.5
- 810-PH • ●
PH 1 · PH 2

HAZET No.	d x š mm		EAN-No. 4000896+	€
163-516/10	392x172	10	218738	62,95

Hodí se pro HAZET *Assistent* s rozměry zásuvek minimálně 398x694 mm: (E) 179 XL · 179 N XL · 179 XXL · 179 N XXL a 179 A XXL · 179 T XXL do horní zásuvky



4/3+			
------	--	--	--

163 Sada šroubováků

(E)

- 801 NK • ●
0.6x3.5 · 1x5.5
- 801 NK-PH • ●
PH 1 · PH 2
- 802 • ●
0.8x4 · 1x5.5 · 1.2x6.5
1.2x8 · 1.6x10
- 802-PH • ●
PH 0 · PH 1 · PH 2 · PH 3
- 805/7 • ●, ●
- 808/7 • ○
- 810 • ●
0.5x3 · 0.8x4
1x5.5 · 1.2x6.5
- 810-PH • ●
PH 1 · PH 2
- 810-T • ●
T 10 · T 15 · T 20
T 25 · T 27 · T 30
- 839 • ●
0.5x2.8
- 2105 Lg/9 H • ○
- 2116 Lg/8 H • ○

HAZET No.	d x š mm		EAN-No. 4000896+	€
163-480/57	691x392	57	208234	394,65

Hodí se pro HAZET *Assistent* s hloubkou zásuvky 398 mm: (E) 173 · 179 · 179 N · 179 W · 179 N W · 179 BIG-1 · 179 XL · 179 N XL · 179 XXL · 179 N XXL · 179 A XXL · 179 T XXL · 180

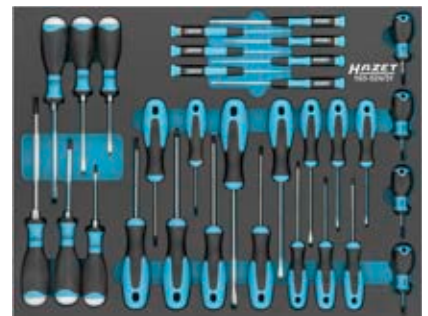

3/3+			
------	--	--	--

- 801 NK • ●
0.6x3.5 · 1x5.5
- 801 NK-PH • ●
PH 1 · PH 2
- 805/7 • ●, ●
- 810 • ●
0.4x2.5 · 0.5x3 · 0.8x4
1x5.5 · 1.2x6.5
- 810-PH • ●
PH 0 · PH 1 · PH 2
- 810-T • ●
T 10 · T 15 · T 20
T 25 · T 27 · T 30
- 810 U • ●
0.8x4.5 · 1x5.5 · 1.2x7
- 810 U-PH • ●
PH 1 · PH 2 · PH 3

HAZET No.	d x š mm		EAN-No. 4000896+	€
163-524/31	519x392	31	218653	276,32

163 Sada šroubováků TORX®

(E)

- 810-T • ●
T 10 · T 15 · T 20
T 25 · T 27 · T 30

HAZET No.	d x š mm		EAN-No. 4000896+	€
163-266/6	342x172	6	180615	31,92



Provozní a dílenské zařízení

Nástrojové moduly



163 Sada šroubováků s úderovou hlavicí



1/3				
-----	--	--	--	--



810 U •
 0.8x4.5 • 1x5.5 • 1.2x7

810 U-PH •
 PH 1 • PH 2

HAZET No.	d x š mm		EAN-No. 4000896+	€
163-264/5	342x172	5	180592	52,26

163 Sada šroubováků

Hodí se pro HAZET *Assistent* s hloubkou zásuvky 398 mm: 173 · 179 · 179 N · 179 W · 179 N W · 179 BIG-1 · 179 XL · 179 N XL · 179 XXL · 179 N XXL · 179 A XXL · 179 T XXL · 180



1/3 +				
-------	--	--	--	--

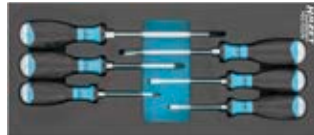

810 U •
 0.8x4.5 • 1x5.5 • 1.2x7

810 U-PH •
 PH 1 • PH 2 • PH 3

HAZET No.	d x š mm		EAN-No. 4000896+	€
163-522/6	392x172	6	218660	94,93

163 Sada šroubováků s T-rukojetí



1/3				
-----	--	--	--	--

828-T •
 T 6 • T 7 • T 8
 T 9 • T 10 • T 15
 T 20 • T 25 • T 30



HAZET No.	d x š mm		EAN-No. 4000896+	€
163-182/9	342x172	9	162352	94,93

163 Sada kleští na hadicové spony

Made in Germany



1/3				
-----	--	--	--	--



798-3

798-13

798-17

HAZET No.	d x š mm		EAN-No. 4000896+	€
163-425/3	342x172	3	202614	154,66

163 Sada kleští

Made in Germany



1/3				
-----	--	--	--	--



760-2

1802-22

1841 a-22

HAZET No.	d x š mm		EAN-No. 4000896+	€
163-96/3	342x172	3	145676	133,38

Made in Germany



Hodí se pro HAZET *Assistent* s hloubkou zásuvky 398 mm: 173 · 179 · 179 N · 179 W · 179 N W · 179 BIG-1 · 179 XL · 179 N XL · 179 XXL · 179 N XXL · 179 A XXL · 179 T XXL · 180

1/3 +				
-------	--	--	--	--



760-2

1802 M-22

1841 M b-33

1850 M-22

HAZET No.	d x š mm		EAN-No. 4000896+	€
163-511/4	392x172	4	214976	148,33

Made in Germany



Hodí se pro HAZET *Assistent* s hloubkou zásuvky 398 mm: 173 · 179 · 179 N · 179 W · 179 N W · 179 BIG-1 · 179 XL · 179 N XL · 179 XXL · 179 N XXL · 179 A XXL · 179 T XXL · 180

1/3 +				
-------	--	--	--	--



1802 M-33

1841 M a-11

1850 M-33

1803 M-11

1841 M b-33

HAZET No.	d x š mm		EAN-No. 4000896+	€
163-375/5	392x172	5	196838	148,33

Made in Germany



1/3				
-----	--	--	--	--



755-10 A

1802 M-33

1803 M-11

1841 M a-11

HAZET No.	d x š mm		EAN-No. 4000896+	€
163-121/4	342x172	4	153541	145,11

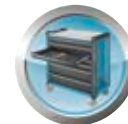

163 Sada kleští na pojistné kroužky

Germany Made in Germany

(E)

1/3			
-----	--	--	--



1845 A-19



1845 C-19



1845 B-19



1845 D-19

HAZET No.	d x š mm		EAN-No. 4000896+	€
163-124/4	342x172	4	153602	96,02

163 Sada kleští

Germany Made in Germany

(E)

2/3			
-----	--	--	--



757-10



1841 a-22



1846 c-2



760-2



1846 a-2



1846 d-2



1802-22



1846 b-2



1850-22

HAZET No.	d x š mm		EAN-No. 4000896+	€
163-424/9	344x342	9	202546	309,32

163 Sada pilníků

Germany Made in Germany

(E)

1/3			
-----	--	--	--

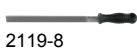

2119-8

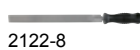

2122-8

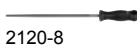

2120-8

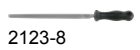

2123-8

HAZET No.	d x š mm		EAN-No. 4000896+	€
163-426/4	342x172	4	202621	90,67

163 Sada kladiv

Germany Made in Germany

(E)

1/3			
-----	--	--	--



1952-28



2140-40



2142-1

HAZET No.	d x š mm		EAN-No. 4000896+	€
163-464/3	342x172	3	205059	96,02

163 Sada vytloukačů závlaček

Germany Made in Germany

(E)

Hodí se pro HAZET *Assistant* s hloubkou zásuvky 398 mm:

173 · 179 · 179 N · 179 W · 179 N W · 179 BIG-1 · 179 XL · 179 N XL · 179 XXL · 179 N XXL · 179 A XXL · 179 T XXL · 180

1/3+			
------	--	--	--



730
730-3 · 730-6



751 HS/5



2140-50

HAZET No.	d x š mm		EAN-No. 4000896+	€
163-510/8	392x172	8	215003	105,67

163 Univerzální sada

Germany Made in Germany

(E)

Hodí se pro HAZET *Assistant* s rozměry zásuvek minimálně 398x694 mm:

179 XL · 179 N XL · 179 XXL · 179 N XXL
a 179 A XXL · 179 T XXL do horní zásuvky

4/3+			
------	--	--	--



730
730-3 · 730-7



760-2



1841 b-33



740-3



824 · 0.5x23



1850-33



746-2

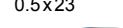

1802-33



1953 N-40



748 B



1841 A-280



2140-50



748 b-2 · 748 b-3

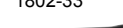

1841 a-33

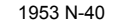

2142-2



748 b-4 · 748 b-5

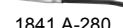

1841 B-280



748 b-6 · 748 b-8



751 HS/5

HAZET No.	d x š mm		EAN-No. 4000896+	€
163-479/26	691x392	26	208104	555,33

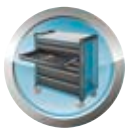

Provozní a dílenské zařízení

Nástrojové moduly



163 Univerzální sada

Hodí se pro HAZET *Assistent* s hloubkou zásuvky 398 mm:
173 · 179 · 179 N · 179 W · 179 N W · 179 BIG-1 · 179 XL ·
179 N XL · 179 XXL · 179 N XXL · 179 A XXL · 179 T XXL · 180



3/3+		
------	--	--



426 · ●



612 N · ●



730
730-3 · 730-6



746-1



748 B
748 b-3 · 748 b-4
748 b-5 · 748 b-6
748 b-8



824 · -
0.5x23



1952-40



2140-40



2152 N/3



2154 N-5



4968-2

HAZET No.	d x š mm		EAN-No. 4000896+	€
163-143/18	519x392	17	151929	330,71

163 Sada nářadí · úhlový šroubovák · různé nářadí



3/3		
-----	--	--



730
730-3 · 730-6



746-1



748 B
748 b-3 · 748 b-4
748 b-5 · 748 b-6



824 · -
0.5x23



1952-35



1976



2105 Lg/9 H · O



2140-50



2147 MS



2154-2

HAZET No.	d x š mm		EAN-No. 4000896+	€
163-60/22	519x342	22	122851	314,72

163 Univerzální sada

Made in Germany



Hodí se pro HAZET *Assistent* s hloubkou zásuvky 398 mm:
173 · 179 · 179 N · 179 W · 179 N W · 179 BIG-1 · 179 XL · 179 N XL ·
179 XXL · 179 N XXL · 179 A XXL · 179 T XXL · 180



1/3+		
------	--	--



730-3



740-3



746-2



748 B
748 b-2 · 748 b-3
748 b-4 · 748 b-5
748 b-6 · 748 b-8



1952-28



2140-50

HAZET No.	d x š mm		EAN-No. 4000896+	€
163-523/11	392x172	11	218714	105,67

Hodí se pro HAZET *Assistent* s hloubkou zásuvky 398 mm:
173 · 179 · 179 N · 179 W · 179 N W · 179 BIG-1 · 179 XL ·
179 N XL · 179 XXL · 179 N XXL · 179 A XXL · 179 T XXL · 180



3/3+		
------	--	--



612 N · ●
10x11



666-5



730
730-3 · 730-6



746-1



748 B
748 b-3 · 748 b-4
748 b-5 · 748 b-6
748 b-8



824 · -
0.5x23



1952-40



1976-2



1977-2/4



2140-40



2147 MS



2152 N/3

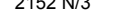

2154 N-5



2157-1



4968-2

HAZET No.	d x š mm		EAN-No. 4000896+	€
163-372/25	519x392	25	196760	383,96





163 Univerzální sada na brzdy

1/3				
-----	--	--	--	--



- | | | |
|------------------------------------|--|-----------------------------------|
| 751 K HS-3 | 8801 K • O • $\frac{10}{36}$
7 | 2784 • O • $\frac{10}{36}$
7 |
| 751 K HS-4 | 986 • O • $\frac{10}{36}$
9 | 2901 G • O • $\frac{10}{36}$
7 |
| 748 LGB
748 Lg b-3 • 748 Lg b-4 | 986 LG • O • $\frac{10}{36}$
9 • 11 | 4968-2 |
| 810 U-PH • $\frac{10}{36}$
PH 3 | 2584-8 • O • $\frac{10}{36}$
8 | 4968-6 |

HAZET No.	d x š mm		EAN-No. 4000896+	€
163-548/14	342x172	14	224197	212,27

163 Sada kleští • s ochrannou izolací

Made in Germany



1/3				
-----	--	--	--	--



- | | | |
|-------------|-------------|-------------|
| 1802 VDE-22 | 1804 VDE-33 | 1860 VDE-11 |
|-------------|-------------|-------------|

HAZET No.	d x š mm		EAN-No. 4000896+	€
163-227/3	342x172	3	177868	167,53

Made in Germany



1/3				
-----	--	--	--	--



- | | | | |
|-------------|-------------|---------------|-------------|
| 759 N-2 VDE | 1803 VDE-22 | 1841 b VDE-33 | 1850 VDE-22 |
|-------------|-------------|---------------|-------------|

HAZET No.	d x š mm		EAN-No. 4000896+	€
163-226/4	342x172	4	177875	181,34



163 Sada plochých klíčů • s ochrannou izolací

Made in Germany



Hodí se pro HAZET *Assistant* s hloubkou zásuvky 398 mm:
173 • 179 • 179 N • 179 W • 179 N W • 179 BIG-1 • 179 XL • 179 N XL •
179 XXL • 179 N XXL • 179 A XXL • 179 T XXL • 180

2/3+				
------	--	--	--	--

- 450 KV • $\frac{10}{36}$
7 • 8 • 9 • 10 • 11
12 • 13 • 14 • 15 • 16
17 • 18 • 19 • 22 • 24
27 • 30 • 32



HAZET No.	d x š mm		EAN-No. 4000896+	€
163-542/18	392x344	18	223626	583,36

163 Sada očkových klíčů • s ochrannou izolací

Made in Germany



Hodí se pro HAZET *Assistant* s hloubkou zásuvky 398 mm:
173 • 179 • 179 N • 179 W • 179 N W • 179 BIG-1 • 179 XL • 179 N XL •
179 XXL • 179 N XXL • 179 A XXL • 179 T XXL • 180

2/3+				
------	--	--	--	--

- 630 KV • $\frac{10}{36}$
7 • 8 • 9 • 10 • 11
12 • 13 • 14 • 15 • 16
17 • 18 • 19 • 22 • 24
27 • 30 • 32



HAZET No.	d x š mm		EAN-No. 4000896+	€
163-543/18	392x344	18	223831	607,23

163 Sada nástrčných klíčů • s ochrannou izolací

Hodí se pro HAZET *Assistant* s hloubkou zásuvky 398 mm:



173 • 179 • 179 N • 179 W • 179 N W • 179 BIG-1 • 179 XL • 179 N XL •
179 XXL • 179 N XXL • 179 A XXL • 179 T XXL • 180

2/3+				
------	--	--	--	--

- | | | |
|--|---|--|
| 880 KV • $\frac{10}{36}$
6 • 7 • 8 • 9 • 10
11 • 12 • 13 • 14 • 16
17 • 18 • 19 • 20 • 22 | 8802 KV • $\frac{10}{36}$
T 10 • T 15 • T 20
T 25 • T 27 • T 30
T 40 • T 45 • T 50 | 8808 LgKV • O • $\frac{10}{36}$
M 8 • M 10 • M 12 |
| 8801 K-KV • O • $\frac{10}{36}$
5 • 6 | 8802 KV-Lg • $\frac{10}{36}$
T 10 • T 15 • T 20 • T 25
T 30 • T 40 • T 45 • T 50 | 8816 KV • $\frac{10}{36}$ |
| | | 8821 KV • $\frac{10}{36}$ • $\frac{10}{36}$
8821 KV-3 • 8821 KV-5 |



HAZET No.	d x š mm		EAN-No. 4000896+	€
163-545/41	392x344	41	223855	990,25

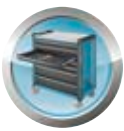

Provozní a dílenské zařízení

Nástrojové moduly



163 Sada nástrčných klíčů · s ochrannou izolací



1/3			
-----	--	--	--



880 KV • •

6 · 7 · 8 · 9 · 10
11 · 12 · 13 · 14 · 16
17 · 18 · 19 · 20 · 22



8816 KV •



8821 KV • •

8821 KV-3 · 8821 KV-5

HAZET No.	d x š mm		EAN-No. 4000896+	€
163-580/18	342x172	18	235520	485,37

Hodí se pro HAZET *Assistent* s hloubkou zásuvky 398 mm:
173 · 179 · 179 N · 179 W · 179 N W · 179 BIG-1 · 179 XL · 179 N XL · 179 XXL · 179 N XXL · 179 A XXL · 179 T XXL · 180



2/3+			
------	--	--	--



900 KV • •

10 · 11 · 12 · 13 · 14
15 · 16 · 17 · 18 · 19
20 · 22 · 23 · 24 · 26
27 · 30 · 32



986 LGKV • •

4 · 5 · 6 · 8 · 10



917/918 KV • •

917 KV-5 · 918 KV-10



916 KV •

HAZET No.	d x š mm		EAN-No. 4000896+	€
163-544/26	392x344	26	223848	705,84

163 Sada šroubováků · s ochrannou izolací



1/3			
-----	--	--	--



810 VDE • •

0.4x2.5 · 0.5x3 · 0.6x3.5 · 0.8x4



810 VDE-PH • •

PH 1 · PH 2 · PH 3

HAZET No.	d x š mm		EAN-No. 4000896+	€
163-229/7	342x172	7	177844	58,70



163 Sada šroubováků · s ochrannou izolací



2/3			
-----	--	--	--



810 VDE • •

0.4x2.5 · 0.5x3
0.6x3.5 · 0.8x4



810 VDE-T • •

T 20 · T 25 · T 30



839 • •

0.5x2.8



810 VDE-PH • •

PH 1 · PH 2 · PH 3



2156 VDE-2

HAZET No.	d x š mm		EAN-No. 4000896+	€
163-546/12	344x342	12	223619	105,46

163 Vložka z měkké pěny · s přihrádkami na malé díly

Made in Germany

- Safety-Insert-System – veškeré nářadí chráněno proti ořesům
- Chybějícího nářadí si ihned všimnete
- Vhodný pro všechny dílenské vozíky HAZET *Assistent* se zásuvkami
- Pro dílenské vozíky *Assistent* 173 · 179 · 179 N(X) · 179 BIG-1 · 179 XL · 179 N XL · 179 N XXL · 179 W · 179 N W doporučujeme navíc měkké pěnové vložky 163-522x40 resp. 163-522x50

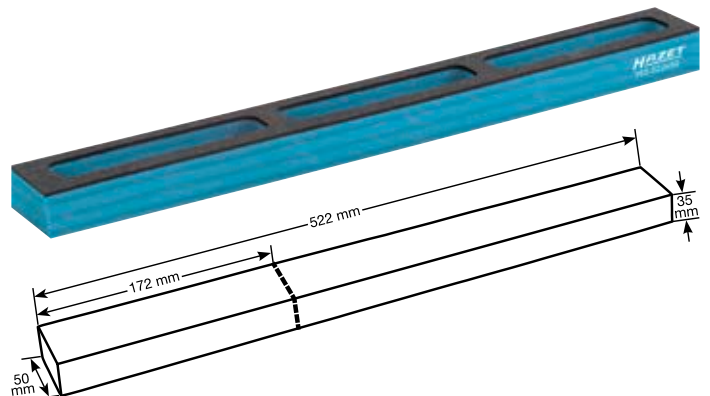

HAZET No.	d x š mm	EAN-No. 4000896+	€
Vložka z 2komponentní měkké pěny, prázdná			
163-130 L	342x172	153589	42,25
• 1 přihrádka na drobné součásti			
• v 33xš 172xh 50 mm			
• Pro <i>Assistent</i> 173 · 179 · 179 N(X) · 179 BIG-1 · 179 XL · 179 N XL · 179 N XXL · 179 W · 179 N W			
163-172x50	172x50	154692	10,28
• 3 přihrádky na drobné součásti			
• v 33xš 522xh 50 mm			
• Pro <i>Assistent</i> 173 · 179 · 179 N(X) · 179 BIG-1 · 179 XL · 179 N XL · 179 N XXL · 179 W · 179 N W			
163-522x50	522x50	141043	18,58





Klíče na šrouby

106–118

Program nástrčných klíčů

119–177

Šroubováky/bity

178–206

Kleště

207–221

Kladiva/sekáče/důlčičky

222–228

Stahovací nářadí

229–238

Brusná, dělicí a obráběcí technika

239–243

Opravy závitů

244–246

Měřicí technika

247–248

Nářadí s ochrannou izolací / elektrikářské nářadí

249–260



Výrobní postup plochého očkového klíče HAZET

- 1 Přířez
- 2 Kování
- 3 Odstranění otřepů
- 4 Tryskání polotovaru
- 5 Frézování hlavy otvoru
- 6 Průtlačné lisování kruhovitě hlavy
- 7 Broušení (hlava a násada)
- 8 Kalení a popouštění
- 9 Omílání
- 10 Tryskání
- 11 Leštění hlav
- 12 Niklování a chromování

Tolerance klíčů na šrouby

Precizní práce pro přesný jmenovitý rozměr

Tolerance docílená u výrobků HAZET



Přípustná tolerance podle normy DIN

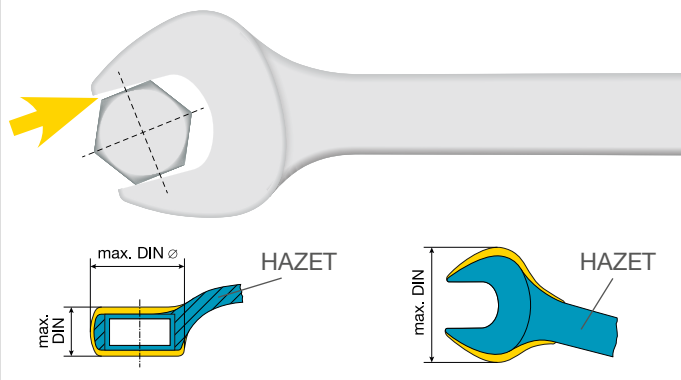

Šroubové klíče HAZET – vysoká přesnost při utahování a povolování šroubových spojů

- Dlouhá životnost pro:
 - vysoce jakostní chrom-vanadiovou ocel
 - zhuštěnou strukturu materiálu kováním v zápustkách
 - pečlivou tepelnou úpravu
 - Správná tvrdost a rozměrová stálost jako garance pro odolnost proti opotřebení a vysokou zatížitelnost
- Optimálně vzájemně sladěný tvar, výrobní rozměry a povrchová úprava zajišťují funkčně vhodnou manipulaci a ergonomické požadavky
- **Štíhlý tvar** zajišťuje pro optimální rozložení materiálu dostatečnou volnost pohybu i na těžko přístupném šroubení
- Hodnoty točivého momentu HAZET jsou pro všechny klíčové otvory výrazně vyšší než požadavky DIN ISO – DIN zde je minimálním požadavkem
- Štíhlý tvar ploché a kruhové hlavy neomezuje zatížitelnost klíče, i když je daleko pod maximálními přípustnými tolerančními mezemi podle DIN ISO



Porovnání Traction profilu HAZET s běžnými šroubovými profily

Traction profil HAZET

Traction profil HAZET je profil bez ostrých hran nebo hrotů, speciálně vyvinutý pro šroubové klíče HAZET. Vysoký a zároveň bezpečný přenos utahovacího momentu je zaručen zajištěnou dosedací plochou Traction profilu v hlavě šroubu. To redukuje vrubový účinek v nářadí na

minimum a chrání hlavu šroubu před poškozením, jako je rohová deformace nebo rohové opotřebení. Dokonce lze dobře a bezpečně ovládat i poškozené šrouby, protože protočení nebo sesmeknutí je téměř vyloučeno.



Šestihran



Dvojitý 6hran

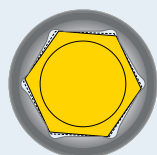

Bezpečný silový záběr díky zajištěné kontaktní ploše (také u šroubů mimo toleranci).

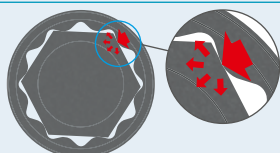
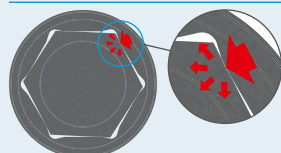

Stejnorné rozložení sil na strany hlavy šroubu. Žádné otáčení hlavy šroubu díky změněnému bodu záběru.

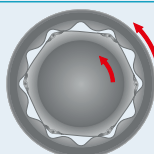
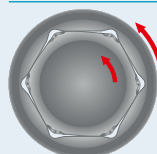

Bezpečné uvolnění i mírně poškozených či opotřebovaných hlav šroubů díky šetrnému přenosu utahovacího momentu. Nedochozí k prokluzování nástroje.

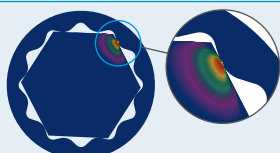
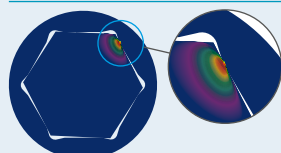

Až o 20 % vyšší utahovací momenty díky optimálnímu silovému záběru.

Konvenční šroubové profily

Šestihran

Dvojitý 6hran

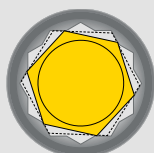
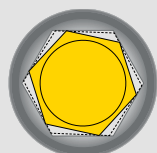

Horší silový záběr v důsledku nezajištěné dosedací plochy. Hrozící sesmeknutí při šroubování může vést k poraněním nebo k poškození součástek. Uťahovací moment nelze již bezpečně aplikovat.

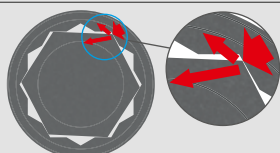
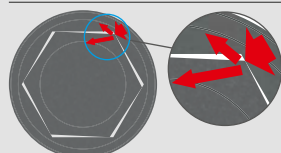

Ostré hrany nebo hroty zvyšují nebezpečí vrubového účinku a mohou v nejhorším případě poškodit nebo zničit šroubovací profil nářadí.

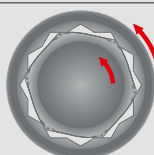
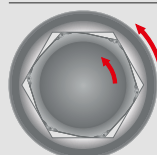

Prokluzování šroubového klíče u poškozených (např. protočených) hlav šroubů ztěžuje, popř. znemožňuje uvolnění. Tím se znemožní dobrý přenos požadovaného utahovacího momentu.

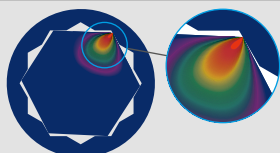
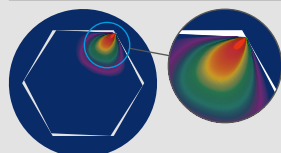

Silový záběr působí hlavně na hrot šroubového profilu. Toto bodové zatížení vede k poškození profilu hlavy šroubu.



Přehled šroubových klíčů HAZET

Který šroubový klíč v jaké velikosti

Produktová skupina	Označení	Provedení	Velikost klíče			jako sada	
			metricky mm	palce "	TORX®		
	279	Jednostranný klíč, nastavitelný	• Se stupnicí	13 – 53	0.5 – 2.1		112
	440	Dvojitě ploché klíče	• Kovaný • Krátké a tenké provedení	3.2 – 14		440/14 P	112
	450 N (A)	Dvojitě ploché klíče	• Úzké hlavy • Dřík s velmi stabilním dvojitým T-profilem HAZET	4 x 5 – 46 x 50	1/4 x 5/16 – 1.1/16 x 1.1/4	450 N/10 450 N/12 450 N/8 RS 450 N/12 N RS 163-95/8	111
	600 N (A)	Očkoploché klíče	• Dlouhé a úzké provedení • Úzké hlavy • Dřík s velmi stabilním dvojitým T-profilem HAZET	5.5 – 80	1/4 – 1.1/2	600 N/12 N 600 N/17 N 600 N/21 600 N/30 163-98/17 163-292/8 600 N A/10 600 N A/12-1	112
	600 Lg	Očkoplochý klíč, extra dlouhý	• Minimálně o 25 % delší než srovnatelný standardní klíč • Lepší přístupnost k hluboko ležícím šroubovým spojům	10 – 41		600 Lg/8 600 Lg/10 600 Lg/12 600 Lg/13	114
	603	Očkoploché klíče	• Hlava očkového klíče zahnutá o 10°	5.5 – 32		603/17 N 603/17 H 163-99/18	114
	606	Ráčnový očkoplochý klíč	• K manipulaci s těžko přístupnými šroubovými spoji v těsném prostoru	8 – 32		606 N/12 606 N/6 606/6-1 163-366/18 163-186/16 606/4 SPC 163-97/6	115
	610 N	Dvojitý očkový klíč	• Ergonomicky tvarovaný, přesazené hlavy	6 x 7 – 30 x 34		610 N/8 610 N/8 RS 610 N/12 RS 163-520/15	116
	630 (A)	Dvojitý očkový klíč	• Hluboce zalomený • Tenkostěnné hlavy	6 x 7 – 36 x 41	1/4 x 5/16 – 1.1/16 x 1.1/4	630/8 630/12 163-101/9 163-296/7	117
	612 (N)	Oboustranný očkový maticový klíč (otevřený)	• Pro šroubení trubek, převlečné matice a šrouby	8 x 10 – 30 x 32			118
	609	Oboustranný očkový klíč TORX®	• Přímé provedení			E6 x E8 – E20 x E24	118
	848 Z	Očkový klíč, dvojitý šestihran, otevřený		17 – 27			142
				30 – 46			154



Věděli jste to?



Nástroje HAZET mají sofistikované povrchy

Proč matné chromování?

- Je to bezpečné chromování, protože optimálně přilne na ocel
- Drsný povrch, bezpečně uchopitelný i špinavýma rukama
- Antireflexní povrch
- Působí ušlechtilé a decentně
- Dvojitá ochrana proti korozi



Utahovací momenty

Velikost šroubu Závit	Třída jakosti Velikost mm	3.6	5.6	6.9	8.8	10.9	12.9	Minimální zkušební utahovací moment	
		Nm	Nm	Nm	Nm	Nm	Nm	Očko podle DIN řady A	Plochý podle DIN řady A
M6	10	3	4	8	10	14	17	58,1	24,8
M7	11	5	7	14	17	24	28	72,7	32,3
M8	13	8	10	21	25	35	42	107	51,6
M10	17	16	21	42	50	70	85	201	109
M12	19	28	38	73	87	122	147	261	149
M14	22	45	60	116	138	194	235	368	225
M16	24	59	93	178	210	299	357	451	287
M18	27	95	127	245	289	411	490	594	399
M20	30	135	180	348	411	578	696	760	536
M22	32	182	245	470	558	784	941	884	642
M24	36	230	308	598	710	1000	1196	1165	894
M27	41	343	460	887	1049	1480	1480	1579	1154
M30	46	465	622	1206	1421	2010	2402	2067	1453
M33	50	632	848	1627	1931	2716	3265	2515	1716
M36	55	813	1088	2098	2481	3491	4197	3140	2077
M39	60	1059	1412	2716	3226	4530	5442	3849	2471
M42	65	1304	1745	3363	3991	5609	6727	4021	2900
M45	70	1637	2177	4207	4991	7011	8414	4658	3364



Nářadí – pro dobrou práci.

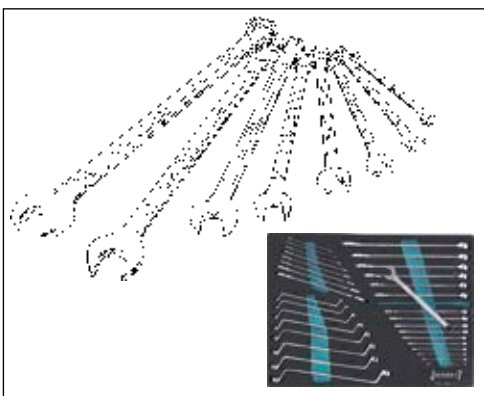
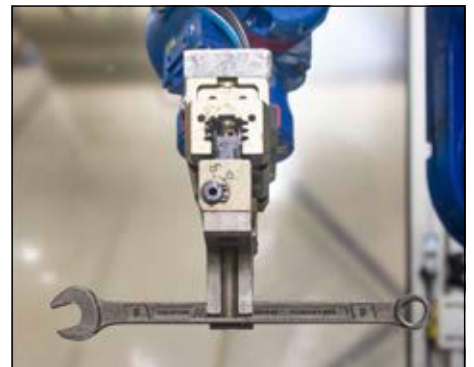

Od firmy HAZET!





Ruční nářadí

Klíče na šrouby



450 N Oboustranné ploché klíče

Made in Germany

- Štíhlé hlavy
- Dřík s extra stabilním dvojitým T-profilem HAZET
- Poloha klíče: 15°
- Povrch: chromováno
- DIN 3110, ISO 10102

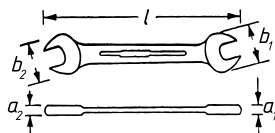

* = Mimo řady DIN

HAZET No.	l mm	a mm	b ₁ mm	b ₂ mm	EAN-No. 4000896+	€
450 N- 4x5 *	99,5	3,2	11,4	13,2	020683	5,55
450 N- 5x5.5 *	99,6	3,6	13,4	15,1	020706	6,12
450 N- 6x7	121,3	3,5	15,1	17,1	020713	5,55
450 N- 8x9	139	3,8	18,5	21	020744	5,55
450 N- 8x10	140,1	4,1	19	23,2	020737	5,92
450 N-10x11	155,7	4,6	23,2	25,2	020355	5,76
450 N-10x13	172	5,1	25,1	29,9	020362	9,39
450 N-12x13	172,7	5,1	27,1	29,1	020386	7,37
450 N-13x17	205,5	6	29,3	36	020423	9,39
450 N-14x15	187,8	5,7	30,9	32,8	020430	7,63
450 N-16x17	205,7	6	34,8	37	020454	8,46
450 N-16x18	205,7	6	34,8	38,3	020461	10,28
450 N-17x19	220,9	6,7	37,4	40,6	020478	9,13
450 N-18x19	221,2	6,7	38,6	40,6	020485	9,13
450 N-20x22 *	238,9	7	43,9	47,8	020515	11,11
450 N-21x22	238	7	44,8	46,8	020522	12,14
450 N-21x23 *	246	7,1	44,8	48,8	020539	12,14
450 N-22x24	254,6	7,1	47,8	51,9	020553	15,57
450 N-24x26 *	269,4	7,8	50,9	54,9	020560	13,55
450 N-24x27	269	7,8	50,9	57	020577	14,58
450 N-25x28 *	284,2	8,4	53,4	59	020584	15,83
450 N-27x32	303,8	9,1	58	67,3	020607	18,74
450 N-30x32	303,4	9	63,4	67,3	020614	18,74
450 N-32x36	343,2	10,1	66,9	75,2	020638	35,34
450 N-34x36	343,2	10,1	67,9	74,5	020645	35,34
450 N-36x41	396,7	10,5	74,6	81,1	020652	43,86
450 N-41x46	439,5	11,4	85,5	94,4	020669	62,75
450 N-46x50	498	12,3	94,3	102,2	020676	81,69

450 N Sada oboustranných plochých klíčů

Made in Germany

- Povrch: chromováno
- DIN 3110, ISO 10102



HAZET No.		EAN-No. 4000896+	€
450 N • ●	6x7 • 8x9 • 10x11 • 12x13 • 14x15 • 16x17 • 18x19 • 21x22 • 24x26 • 27x32		
450 N/10	10	020751	91,60
450 N • ●	6x7 • 8x9 • 10x11 • 12x13 • 14x15 • 16x17 • 18x19 • 20x22 • 21x23 • 24x26 • 25x28 • 27x32		
450 N/12	12	020775	118,44

Made in Germany

- Vhodné pro upevnění na stěnu
- Plastový svírací držák
- Povrch: chromováno
- DIN 3110, ISO 10102



450 N Sada oboustranných plochých klíčů

HAZET No.	d x š x v mm		EAN-No. 4000896+	€
450 N • ●	6x7 • 8x9 • 10x11 • 12x13 • 14x15 • 16x17 • 18x19 • 21x22			
450 N/8 RS	260x110x55	8	020867	77,54
• S držadlem				
450 N • ●	6x7 • 8x9 • 10x11 • 12x13 • 14x15 • 16x17 • 18x19 • 20x22 • 21x23 • 24x27 • 25x28 • 30x32			
450 N/12 N RS	340x165x75	12	020805	158,19

Made in Germany

- Safety-Insert-System, 2komponentní vložka z měkké pěny.
- Vložka vhodná také pro HAZET-Assistent
- DIN 3110, ISO 10102

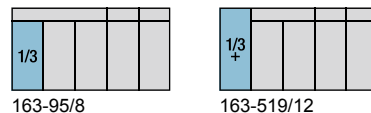

HAZET No.	d x š mm		EAN-No. 4000896+	€
450 N • ●	6x7 • 8x9 • 10x11 • 12x13 • 14x15 • 16x17 • 18x19 • 21x22			
163-95/8	342x172	8	145669	73,59
Hodí se pro HAZET Assistent s hloubkou zásuvky 398 mm: 173 · 179 · 179 N · 179 W · 179 N W · 179 BIG-1 · 179 XL · 179 N XL · 179 XXL · 179 N XXL · 179 A XXL · 179 T XXL · 180				
450 N • ●	6x7 • 8x9 • 10x11 • 12x13 • 14x15 • 16x18 • 17x19 • 20x22 • 21x23 • 24x27 • 30x32 • 34x36			
163-519/12	392x172	12	218684	137,64

450 NA Oboustranné ploché klíče

Made in Germany

- Štíhlé hlavy
- Dřík s extra stabilním dvojitým T-profilem HAZET
- Poloha klíče: 15°
- Americké rozměry
- Povrch: chromováno
- DIN 895

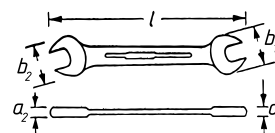

HAZET No.	l mm	a mm	b ₁ mm	b ₂ mm	EAN-No. 4000896+	€
450 N A-1/4x5/16 VKH	129,9	3	17,1	18,5	020911	7,32
450 N A-9/16x3/8 VKH	140,1	4,1	19	23,2	020973	8,56
450 N A-3/8x7/16 VKH	155,7	4,6	23,2	25,2	020966	9,29
450 N A-1/2x9/16 VKH	172,4	5,1	30,1	31	020904	11,11
450 N A-9/16x5/8 VKH	189,8	5,7	32,4	35,4	021000	12,92
450 N A-19/32x11/16 VKH	205,7	6	34,8	38,3	020935	13,70
450 N A-5/8x3/4 VKH	220,9	6,7	37,4	40,6	020980	15,41
450 N A-29/32x7/8 VKH	238,9	7	43,9	47,8	020959	17,91
450 N A-7/8x15/16 VKH	254,6	7,1	47,8	51,9	020997	21,02
450 N A-19/16x1 VKH	269,4	7,8	50,9	54,9	020928	22,27
450 N A-1x1.1/8 VKH	284,2	8,4	53,4	59	020942	23,10
450 N A-1.1/16x1.1/4 VKH	303,8	9	58	67,3	020881	27,46



440 Oboustranné ploché klíče

Made in Germany

- Kované provedení
- Stejně velikosti klíčů
- Krátké, tenké provedení
- Poloha klíče: 15° x 75°
- Povrch: chromováno

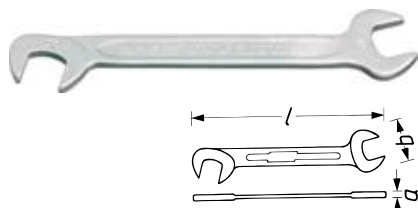

HAZET No.	l mm	a mm	b mm	EAN-No. 4000896+	€
440- 3.2	70	2	10,5	020119	10,59
440- 3.5	70	2	10,5	020126	10,59
440- 4	70	2	10,5	020133	10,59
440- 4.5	70	2	10,5	020140	10,59
440- 5	78	2	12,6	020157	10,59
440- 5.5	78	2	12,6	020164	10,59
440- 6	78	2	12,6	020171	10,59
440- 7	91	2	14,7	020188	10,59
440- 8	96	3	16,8	020195	10,59
440-10	105	3	21	020065	10,59
440-11	116	3	24,2	020072	10,95
440-12	116	3	24,2	020089	12,25
440-13	131	3	28,3	020096	11,63
440-14	131	3	28,3	020102	14,27

440 Sada dvojitých plochých klíčů

Made in Germany

- Plastová taška

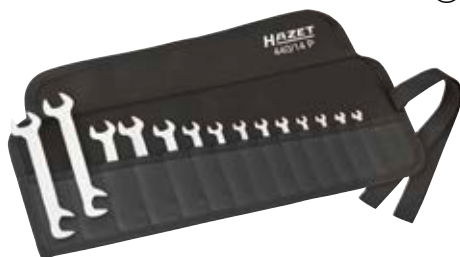

440 • ●
3.2 • 3.5 • 4 • 4.5 • 5 • 5.5
6 • 7 • 8 • 10 • 11 • 12 • 13 • 14

HAZET No.	■	EAN-No. 4000896+	€
440/14 P	14	178759	172,83

279 Jednostranný klíč · nastavitelný

Přestavitelný klíč

- Se stupnicí
- Poloha klíče: 15°
- Povrch: fosfátováno, zrcátko leštěno
- ISO 6787

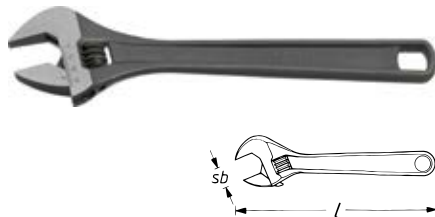

HAZET No.	l mm	sb mm	EAN-No. 4000896+	€
279- 4	109	13	018086	25,85
279- 6	158	18	018093	28,96
279- 8	205	23	018109	32,07
279-10	255	28	018048	42,56
279-12	308	34	018055	59,27
279-15	382	43	018062	91,71
279-18	458	53	018079	155,60

600 N Očkoploché klíče

Made in Germany

- Dlouhé štíhlé provedení
- Štíhlé hlavy
- Dřík s extra stabilním dvojitým T-profilem HAZET
- Hlava očkového klíče zahnutá o 15°
- Povrch: chromováno, leštěná hlava
- DIN 3113 tvar A, ISO 3318, ISO 7738

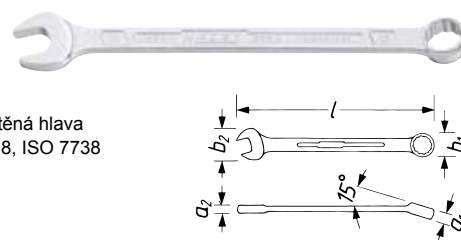

* = Mimo řady DIN

HAZET No.	l mm	a ₁ mm	a ₂ mm	b ₁ mm	b ₂ mm	EAN-No. 4000896+	€
600 N- 5.5 *	105	6	4	9,6	15,5	023288	8,98
600 N- 6	105	6	4	9,6	15,5	023295	8,87
600 N- 7	118,5	6,6	4	10,9	17,5	023301	8,87
600 N- 8	130	7	4,5	12	18,5	023318	8,82
600 N- 9	143	8	4,5	13,7	21	023325	10,74
600 N-10	154,5	8	5	15	23	023028	10,07
600 N-11	168,5	8,4	5,5	15,9	25,5	023035	12,14
600 N-12	180,5	9	5,5	17,8	27,5	023042	13,60
600 N-13	193	10	6,3	19	29	023059	12,56
600 N-14	204,5	10	6,5	20,1	31	023073	14,53
600 N-15	218	11	7	21,4	32,5	023080	16,19
600 N-16	230,5	11,4	7	23,1	35	023097	16,56
600 N-17	242,5	12,4	7,5	24,5	37	023103	15,67
600 N-18	255	13	8	26	39	023110	19,05
600 N-19	268,5	13,5	8	27,5	41	023127	17,70
600 N-20 *	279,5	13,5	8,5	29	43	023134	22,99
600 N-21	292	13,7	8,5	30	45	023141	22,42
600 N-22	304,5	14	8,5	31,5	47	023158	24,19
600 N-23 *	328	14,3	9,5	33	49	023165	28,49
600 N-24	328	14,7	9,5	34,5	51	023172	27,66
600 N-25 *	354	15	10	36	53,5	023189	32,18
600 N-26 *	354	15,5	10	37,5	55	023196	32,18
600 N-27	380	16	10,5	39	57	023202	31,76
600 N-28 *	380	16,5	11	40,5	59	023219	38,93
600 N-29 *	380	17	11,5	41,5	60	023226	38,93
600 N-30	405,5	17,5	12,2	43	63	023233	44,22
600 N-32	420	18	12	45,5	66,5	023240	44,89
600 N-34	432	19	13	48,5	67	023257	48,53
600 N-36	460	20	13	51,8	75	023264	56,88
600 N-41	500	20,6	14	58,8	85	023271	70,64

* = Mimo řady DIN

HAZET No.	l mm	a ₁ mm	a ₂ mm	b ₁ mm	b ₂ mm	EAN-No. 4000896+	€
• Hlava očkového klíče zakřivená v úhlu 10°							
• DIN 3113 tvar B, ISO 3318, ISO 7738							
600 N-46	520	24	15	69	95	048564	169,40
600 N-50	560	26	16,5	75	103	048571	205,42
600 N-55	610	28	18	84,5	113	048588	282,54
600 N-60	660	31	20	90	123	048595	384,37
600 N-65 *	710	33	22	98	133	048601	468,86
600 N-70 *	760	35	24	105	143	048618	480,59
600 N-75 *	810	38	26	110	153	048625	538,72
600 N-80 *	860	41	28	119	163	048632	672,62





Ruční nářadí

Klíče na šrouby



600 N Sada očkoplochých klíčů

Made in Germany

- Povrch: chromováno, leštěná hlava
- DIN 3113 tvar A, ISO 3318, ISO 7738



HAZET No.		EAN-No. 4000896+	€
600 N •			
10 • 11 • 12 • 13 • 14 • 15 • 16 • 17 • 18 • 19 • 21 • 22			
600 N/12 N	12	023332	193,28
600 N •			
7 • 8 • 9 • 10 • 11 • 12 • 13 • 14 • 15 • 16 • 17 • 18 • 19 • 21 • 22 • 24 • 27			
600 N/17 N	17	023349	280,57
600 N •			
6 • 7 • 8 • 9 • 10 • 11 • 12 • 13 • 14 • 15 • 16			
17 • 18 • 19 • 21 • 22 • 24 • 27 • 30 • 32 • 34			
600 N/21	21	023356	426,20
600 N •			
5.5 • 6 • 7 • 8 • 9 • 10 • 11 • 12 • 13 • 14 • 15 • 16 • 17 • 18 • 19			
20 • 21 • 22 • 23 • 24 • 25 • 26 • 27 • 28 • 29 • 30 • 32 • 34 • 36 • 41			
600 N/30	30	023363	755,66

600 N Sada nářadí v systému bezpečného uložení

Made in Germany

- Safety-Insert-System, 2komponentní vložka z měkké pěny.
- Vložka vhodná také pro HAZET-Assistent
- DIN 3113 tvar A, ISO 3318, ISO 7738



2/3			
-----	--	--	--

HAZET No.	d x š mm		EAN-No. 4000896+	€
600 N •				
6 • 7 • 8 • 9 • 10 • 11 • 12 • 13 • 14 • 15 • 16 • 17 • 18 • 19 • 21 • 22 • 24				
163-98/17	344x342	17	145690	288,05

Made in Germany

- Safety-Insert-System, 2komponentní vložka z měkké pěny.
- Vložka vhodná také pro HAZET-Assistent
- DIN 3113 tvar A, ISO 3318, ISO 7738



1/3			
-----	--	--	--

HAZET No.	d x š mm		EAN-No. 4000896+	€
600 N •				
10 • 11 • 13 • 14 • 15 • 17 • 19 • 22				
163-292/8	342x172	8	186372	119,47

600 NA Očkoploché klíče

Made in Germany

- Dlouhé štíhlé provedení
- Štíhlé hlavy
- Dřík s extra stabilním dvojitým T-profilem HAZET
- Hlava očkového klíče zahnutá o 15°
- Americké rozměry
- Povrch: chromováno

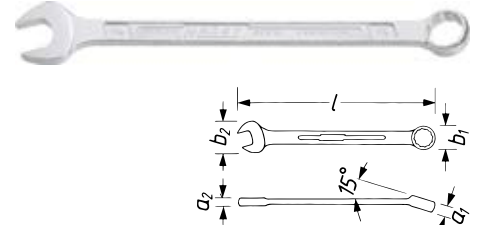

HAZET No.	l mm	a ₁ mm	a ₂ mm	b ₁ mm	b ₂ mm	EAN-No. 4000896+	€
600 N A-1/4	105	6	4	9,6	15,1	023493	9,13
600 N A-5/16	130	7	4,5	12	18,3	023554	9,29
600 N A-3/8	154,5	8	5	15	23,1	023547	11,42
600 N A-7/16	168,5	8,4	5,5	15,9	25,3	023578	12,14
600 N A-1/2	193	10	6,3	19	29,1	023486	14,58
600 N A-9/16	204,5	10	6,5	20	30,9	023592	14,74
600 N A-5/8	230	11,4	7	23,1	34,7	023561	16,56
600 N A-11/16	242,5	12,4	7,5	25	36,6	023509	19,10
600 N A-3/4	268	13,5	8	27,5	40,6	023530	20,09
600 N A-13/16	292	13,7	8,5	30	44,6	023516	22,73
600 N A-7/8	304	14	8,5	31,5	46,8	023585	24,19
600 N A-15/16	328	14,7	9,5	34,5	50,7	023523	27,92
600 N A-1	354	15,5	10	37,5	54,7	023400	31,61
600 N A-1 1/8	380	17	11,5	41,5	59,7	023448	37,84
600 N A-1 1/4	420	18	12	45,2	66,4	023431	45,36
600 N A-1 5/16	432	19	13	48,5	66,7	023462	46,71
600 N A-1 1/2	486	20,5	13,7	54,7	77,1	023424	57,66

600 NA Sada očkoplochých klíčů

Made in Germany

- Dlouhé štíhlé provedení
- Štíhlé hlavy
- Dřík s extra stabilním dvojitým T-profilem HAZET
- Hlava očkového klíče zahnutá o 15°
- Americké rozměry
- Povrch: chromováno



HAZET No.		EAN-No. 4000896+	€
600 NA •			
1/4 • 5/16 • 3/8 • 7/16 • 1/2 • 9/16 • 5/8 • 3/4 • 7/8 • 1			
600 N A/10	10	023608	162,55
600 NA •			
1/4 • 5/16 • 3/8 • 7/16 • 1/2 • 9/16 • 5/8 • 3/4 • 7/8 • 1 • 1 1/8 • 1 1/4			
600 N A/12-1	12	023615	246,84





600 LG Očkoplochý klíč · extra dlouhý

Made in Germany

• Zatížitelnost minimálně dvakrát vyšší než DIN

- Minimálně o 25 % delší než srovnatelný standardní klíč – pro větší přenos síly
- Lepší přístupnost u hluboko uložených šroubení
- Dřík s extra stabilním dvojitým T-profilem štíhlý tvar
- Povrch: chromováno

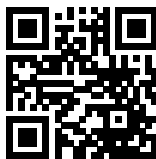

YouTube Clip

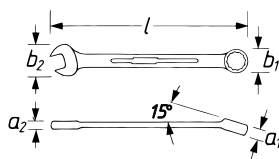
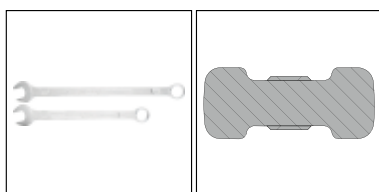

HAZET No.	l mm	a ₁ mm	a ₂ mm	b ₁ mm	b ₂ mm	EAN-No. 4000896+	€
600 Lg-10	210	8,5	5,5	16,5	23,1	197644	12,25
600 Lg-11	220	9	5,5	18	25,1	199518	13,49
600 Lg-12	230	9,5	6	19,5	27	199501	13,86
600 Lg-13	245	10	6	20,8	29,1	198238	15,-
600 Lg-14	255	11	6,5	22,5	30,9	197651	15,62
600 Lg-15	270	11,6	7	23,8	32,6	209958	17,59
600 Lg-16	290	12	7	25,2	34,7	209200	20,60
600 Lg-17	305	12,5	7,5	26,5	36,6	197668	23,10
600 Lg-18	320	13,8	8	28	38,6	209194	23,82
600 Lg-19	335	15	8,5	29,5	40,6	198245	24,91
600 Lg-21	365	15,8	8,5	32	44,6	209965	26,42
600 Lg-22	380	16	9	33,7	46,8	199525	28,08
600 Lg-24	430	18	10	36,5	50,7	198252	33,63
600 Lg-27	480	20	11	40,5	56,6	198269	39,13
600 Lg-30	510	21	12	45,1	63,1	199723	48,37
600 Lg-32	530	21,5	12	47,6	66,4	197675	54,65
600 Lg-36	580	24	13	53	74,6	205745	63,84
600 Lg-41	600	26	14	60,4	84,9	205738	80,55

Made in Germany

• Zatížitelnost minimálně dvakrát vyšší než DIN

- Minimálně o 25 % delší než srovnatelný standardní klíč – pro větší přenos síly
- Lepší přístupnost u hluboko uložených šroubení
- Dřík s extra stabilním dvojitým T-profilem štíhlý tvar
- Povrch: chromováno

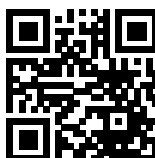
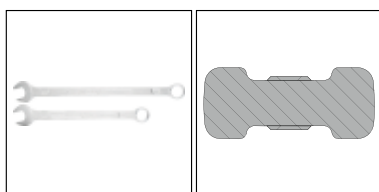

YouTube Clip

600 LG Očkoplochý klíč · extra dlouhý

HAZET No.		EAN-No. 4000896+	€
600 LG	10 • 13 • 14 • 17 • 19 • 24 • 27 • 32		
600 Lg/8	8	199938	213,31
600 LG	10 • 11 • 12 • 13 • 14 • 15 • 16 • 17 • 18 • 19		
600 Lg/10	10	218424	174,07
600 LG	10 • 11 • 12 • 13 • 14 • 17 • 19 • 22 • 24 • 27 • 30 • 32		
600 Lg/12	12	202492	292,82
600 LG	10 • 11 • 12 • 13 • 14 • 15 • 16 • 17 • 18 • 19 • 21 • 22 • 24		
600 Lg/13	13	218417	252,55

603 Očkoploché klíče

Made in Germany

- Hlava očkového klíče zakřivená v úhlu 10°
- Poloha klíče: 15°
- Povrch: chromováno
- DIN 3113 tvar B, ISO 3318, ISO 7738

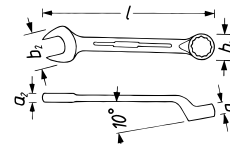

+ = hlava očkového klíče s 6hranem
* = 603-5,5 mimo řadu DIN

HAZET No.	l mm	a ₁ mm	a ₂ mm	b ₁ mm	b ₂ mm	EAN-No. 4000896+	€
603- 5,5 +*	90	4,7	3,7	9,8	14,1	023929	9,71
603- 6 +	100	5,1	4	10,5	14,9	023950	9,71
603- 7 +	110	5,5	4,3	12,2	16,8	023981	9,71
603- 8 +	120	5,9	4,5	13,1	18,3	024018	9,24
603- 9 +	130	6,3	4,5	14,6	21	024025	9,71
603-10	137	6,7	5	15,6	23	023691	9,24
603-11	145	7,1	5,2	17,1	25	023714	10,43
603-12	152	7,6	5,4	18,4	26,8	023721	11,11
603-13	160	8	5,6	19,9	28,8	023738	11,31
603-14	170	8,5	5,8	21,4	30,7	023752	12,04
603-15	180	9	6	22,5	32,6	023769	12,46
603-16	190	9,5	6,2	24	34,6	023776	12,66
603-17	200	10	6,4	25,5	36,5	023783	13,75
603-18	210	10,5	6,7	26,9	38,6	023790	17,59
603-19	220	11	7	28,4	40,6	023806	16,76
603-21	240	12	7,6	30,7	44,8	023820	19,20
603-22	250	12,5	7,9	32,2	46,8	023837	22,16
603-24	270	13,5	8,5	35,1	51	023844	23,98
603-27	305	15	9,3	38,5	57,3	023868	29,12
603-30	340	16	10	42,7	63,4	050260	36,28
603-32	360	17	10,5	45,5	67,2	023882	36,28

603 Sada očkoplochých klíčů

Made in Germany

- Povrch: chromováno
- DIN 3113 tvar B, ISO 3318, ISO 7738



HAZET No.		EAN-No. 4000896+	€
603	7 • 8 • 9 • 10 • 11 • 12 • 13 • 14 • 15 • 16 • 17 • 18 • 19 • 21 • 22 • 24 • 27		
603/17 N	17	024063	248,60



Ruční nářadí

Klíče na šrouby



603 Sada očkoplochých klíčů

Made in Germany

- Povrch: chromováno
- DIN 3113 tvar B, ISO 3318, ISO 7738

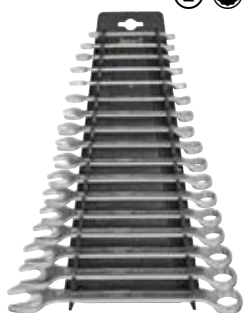

HAZET No.

EAN-No. 4000896+

€

- V držáku pro uchycení na stěnu

603 • ●
6 • 7 • 8 • 9 • 10 • 11 • 12 • 13 • 14 • 15 • 16 • 17 • 18 • 19 • 21 • 22 • 24
603/17 H 17 024049 246,42

Made in Germany

- Safety-Insert-System, 2komponentní vložka z měkké pěny.
- Vložka vhodná také pro HAZET-Assistent
- DIN 3113 tvar B, ISO 3318, ISO 7738



HAZET No.

$d \times \check{s}$
mm

EAN-No. 4000896+

€

603 • ●
6 • 7 • 8 • 9 • 10 • 11 • 12 • 13 • 14 • 15 • 16 • 17 • 18 • 19 • 21 • 22 • 24 • 27
163-99/18 344x342 18 145706 282,65

606 Ráčnový očkoplochý klíč

- Manipulace s těžko přístupnými šroubovými spoji v těsném prostoru, bez nutnosti přestavení klíče díky ráčnové funkci



- Dlouhé, štíhlé provedení
- Dřík s extra stabilním dvojitým T-profillem HAZET
- Očkový klíč s přepínatelnou ráčnovou funkcí
- S jemným ozubením, 72 zubů, 5° úhel otáčení s 8 a 9 mm: 60 zubů, úhel otáčení 6°
- Očko zahnuté v úhlu 13°
- Poloha klíče: 15°
- Povrch: chromováno

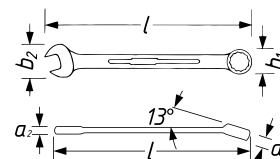

HAZET No.	l mm	a ₁ mm	a ₂ mm	b ₁ mm	b ₂ mm	EAN-No. 4000896+	€
606- 8	129,9	6,8	4,9	16,8	16,7	100941	22,47
606- 9	143	7,2	5,2	18,5	18,8	100958	22,47
606-10	154,5	7,6	5,6	20,1	20,9	100965	23,20
606-11	168,6	8	6	21,7	23	100972	24,24
606-12	180,3	8,5	6,4	22,9	25,9	100989	25,53
606-13	193,2	8,9	6,7	24,9	27,2	100996	27,20
606-14	204,6	9,3	7,1	27,2	29,3	101009	28,23
606-15	218	9,7	7,4	28,6	31,3	101016	29,48
606-16	230,2	10,2	7,7	30,1	33,4	101023	30,72
606-17	242,2	10,6	8,1	32	35,5	101030	31,92
606-18	255	11	8,5	32,9	37,6	101047	34,10
606-19	268,3	11,5	9,1	34,1	39,7	101054	34,10
606-21	291,5	13,3	12	44,3	48,3	151233	50,14
606-22	291,5	13,3	12	44,3	48,3	151028	50,14
606-24	333,1	14,8	12,5	51,2	53,5	151011	63,27
606-27	359,2	15,8	14,7	54,9	60,2	151004	84,96
606-30	402,5	17,3	15,2	60,8	67	150991	100,53
606-32	425,8	17,8	15,7	64,2	71	150984	115,43

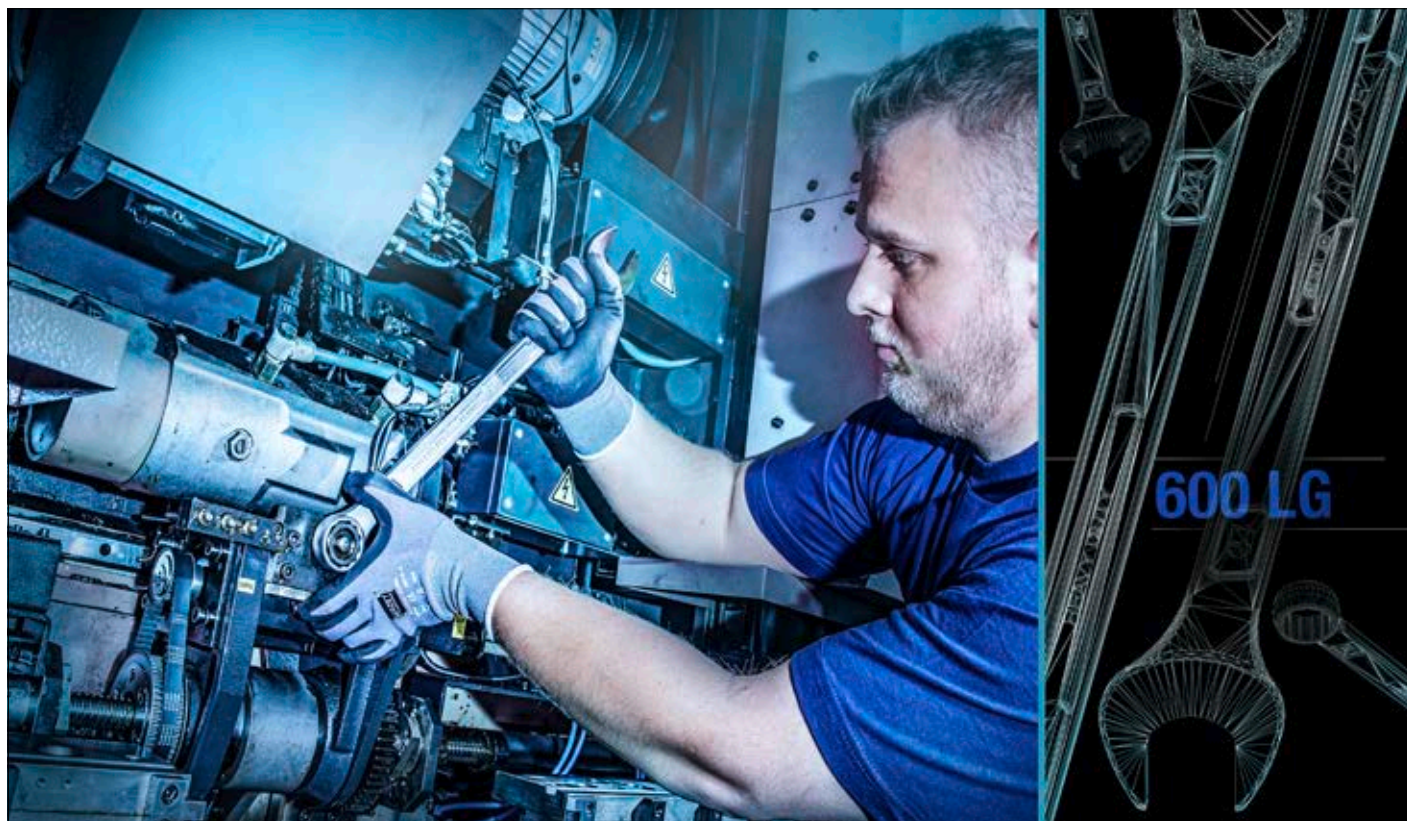



606 Sada ráčnových očkoplochých klíčů

• Povrch: chromováno



HAZET No.		EAN-No. 4000896+	€
606 •			
21 • 22 • 24 • 27 • 30 • 32			
606/6-1	6	175178	476,65

606 N Sada ráčnových očkoplochých klíčů

- Plastový box 165-L (1/3)
- Safety-Insert-System, 2komponentní vložka z měkké pěny. Vložka vhodná také pro HAZET-Assistent
- Povrch: chromováno



1/3			
-----	--	--	--

HAZET No.	$d \times \check{s} \times v$ mm		EAN-No. 4000896+	€
606 N •				
8 • 9 • 10 • 11 • 12 • 13 • 14 • 15 • 16 • 17 • 18 • 19				
606 N/12	355x235x65	12	197378	295,73
606 N •				
8 • 10 • 12 • 13 • 17 • 19				
606 N/6	355x235x65	6	196937	180,09

606 Sada ráčnových očkoplochých klíčů

- Safety-Insert-System, 2komponentní vložka z měkké pěny. Vložka vhodná také pro HAZET-Assistent



606 Sada ráčnových očkoplochých klíčů



1/3	1/3 +	3/3
163-97/6	163-515/16	163-366/18

HAZET No.	$d \times \check{s}$ mm		EAN-No. 4000896+	€
606 •				
8 • 10 • 12 • 13 • 17 • 19				
163-97/6	342x172	6	145683	144,07
Hodí se pro HAZET <i>Assistent</i> s hloubkou zásuvky 398 mm: 173 · 179 · 179 N · 179 W · 179 N W · 179 BIG-1 · 179 XL · 179 N XL · 179 XXL · 179 N XXL · 179 A XXL · 179 T XXL · 180				
606 •				
8 • 9 • 10 • 11 • 12 • 13 • 14 • 15 • 16 • 17 • 18 • 19 • 606/4 SPC				
163-515/16	392x172	16	218721	314,72
606 •				
8 • 9 • 10 • 11 • 12 • 13 • 14 • 15 • 16 • 17 • 18 • 19 • 21 • 22 • 24 • 27 • 30 • 32				
163-366/18	519x342	18	196920	630,07

610 N Oboustranné očkové klíče

Made in Germany



- Ergonomicky tvarovaný, přesazené hlavy
- Dřík s extra stabilním dvojitým T-profilem HAZET
- Povrch: chromováno, leštěná hlava
- DIN 837 tvar B, ISO 10103

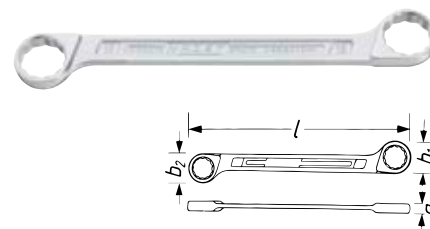

* = Mimo řady DIN

HAZET No.	l mm	a mm	b_1 mm	b_2 mm	EAN-No. 4000896+	€
610 N- 6x7	97,9	4,5	9,6	11	024940	11,26
610 N- 8x9	113,3	5,2	12,3	13,6	024957	11,42
610 N-10x11	125,3	6	14,9	16,2	024735	12,30
610 N-12x13	139	6,2	17,8	18,9	024742	12,72
610 N-14x15	154,5	7	20,2	21,5	024780	14,69
610 N-16x17	170	7,5	22,7	24,1	024797	16,87
610 N-18x19	188,6	8,5	26	27	024827	19,25
610 N-20x22 *	208,8	9	28,4	30,4	024834	22,73
610 N-21x22 *	232,3	10	29,8	32,2	024841	24,55
610 N-21x23 *	232,3	10	29,8	32,7	024858	24,55
610 N-24x26 *	254	11	34,1	37	024872	27,14
610 N-25x28 *	280,1	11,5	35,5	39,8	024896	32,02
610 N-27x32	308,7	13	38,9	45,4	024902	35,34
610 N-30x32	324,1	13	42,7	45,4	024919	35,34
610 N-30x34	326,7	14	42,7	48	024926	39,96

Made in Germany



- Safety-Insert-System, 2komponentní vložka z měkké pěny. Vložka vhodná také pro HAZET-Assistent
- DIN 837 tvar B, ISO 10103

1/3 +			
-------	--	--	--



HAZET No.	$d \times \check{s}$ mm		EAN-No. 4000896+	€
606 •				
Hodí se pro HAZET <i>Assistent</i> s hloubkou zásuvky 398 mm: 173 · 179 · 179 N · 179 W · 179 N W · 179 BIG-1 · 179 XL · 179 N XL · 179 XXL · 179 N XXL · 179 A XXL · 179 T XXL · 180				
610 N •				
6x7 · 8x9 · 10x11 · 12x13 · 14x15 · 16x17 · 18x19 · 20x22 21x22 · 21x23 · 24x26 · 25x28 · 27x32 · 30x32 · 30x34				
163-520/15	392x172	15	218677	318,98



Ruční nářadí

Klíče na šrouby



610 N Sada oboustranných očkových klíčů

Made in Germany

- Povrch: chromováno, leštěná hlava
- DIN 837 tvar B, ISO 10103



HAZET No.		EAN-No. 4000896+	€
610 N •			
6x7 • 8x9 • 10x11 • 12x13 • 14x15 • 16x17 • 18x19 • 21x22			
610 N/8	8	024995	122,38

Made in Germany

- Vhodné pro upevnění na stěnu
- Plastový svírací držák
- Povrch: chromováno, leštěná hlava
- DIN 837 tvar B, ISO 10103



HAZET No.	$d \times \check{s} \times v$ mm		EAN-No. 4000896+	€
610 N •				
6x7 • 8x9 • 10x11 • 12x13 • 14x15 • 16x17 • 18x19 • 21x22				
610 N/8 RS	260x110x55	8	025008	140,23
• S držadlem				
610 N •				
6x7 • 8x9 • 10x11 • 12x13 • 14x15 • 16x17 • 18x19 • 20x22 • 21x23 • 24x26 • 25x28 • 27x32				
610 N/12 RS	340x165x75	12	024988	277,46

630 Oboustranné očkové klíče

Made in Germany

- Hluboce zalomený
- Tenkostěnné hlavy
- Povrch: chromováno, leštěná hlava
- DIN 838, ISO 10104

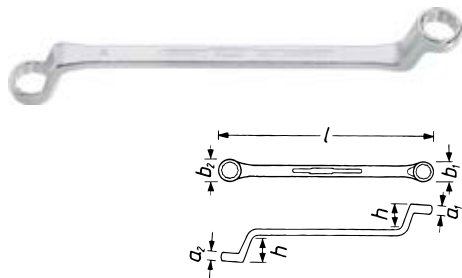

+ = Matné chromování
* = Mimo řadu DIN

HAZET No.	l mm	h mm	a_1 mm	a_2 mm	b_1 mm	b_2 mm	EAN-No. 4000896+	€
630- 6x7	165	18	6	6,5	10,5	12,2	026555	11,42
630- 8x9	180	20,5	7	7,5	13,1	14,6	026579	12,04
630-10x11	200	23,5	8	9	15,6	17,1	026227	12,46
630-12x13	220	25	9	9,5	18,4	19,9	026241	15,-
630-14x15	240	27	10	10,5	21,4	22,5	026296	15,15
630-16x17	255	29	11	11,3	24	25,5	026302	16,87

630 Oboustranné očkové klíče

HAZET No.	l mm	h mm	a_1 mm	a_2 mm	b_1 mm	b_2 mm	EAN-No. 4000896+	€
630-17x19	265	29	11,3	11,9	25,5	28,4	026326	17,91
630-18x19	265	31	11,6	11,9	26,9	28,4	026333	18,22
630-20x22 *	295	32,5	12,2	12,9	29,3	32,2	026364	21,23
630-21x22	295	32,5	12,9	12,9	30,7	32,2	026371	23,36
630-21x23 *	315	34	12,5	13,2	30,7	33,6	026388	23,36
630-24x26 *	330	34	13,5	14,1	35,1	37,1	026401	27,77
630-24x27	340	35	13,5	14,4	35,1	38,5	026418	30,31
630-25x28 *	350	35	13,8	14,7	36,5	39,9	026432	30,31
630-27x32	365	36,5	14,4	16	38,5	45,5	026463	32,80
630-30x32	365	36,5	15,4	16	42,7	45,5	026470	34,20
630-36x41 +	440	40	17,2	18,8	51,3	58,2	026517	52,37

630 Sada oboustranných očkových klíčů

Made in Germany

- Safety-Insert-System, 2komponentní vložka z měkké pěny.
- Vložka vhodná také pro HAZET-Assistent
- DIN 838, ISO 10104



1/3 +				

HAZET No.	$d \times \check{s}$ mm		EAN-No. 4000896+	€
Hodí se pro HAZET <i>Assistent</i> s hloubkou zásuvky 398 mm: 173 · 179 · 179 N · 179 W · 179 N W · 179 BIG-1 · 179 XL · 179 N XL · 179 XXL · 179 N XXL · 179 A XXL · 179 T XXL · 180				
630 •				
6x7 • 8x9 • 10x11 • 12x13 • 14x15 • 16x17 • 18x19 • 20x22 • 21x23				
163-518/9	392x172	9	218707	148,33

Made in Germany

- Povrch: chromováno, leštěná hlava
- DIN 838, ISO 10104



HAZET No.		EAN-No. 4000896+	€
630 •			
6x7 • 8x9 • 10x11 • 12x13 • 14x15 • 16x17 • 18x19 • 21x22			
630/8	8	026654	123,52
630 •			
6x7 • 8x9 • 10x11 • 12x13 • 14x15 • 16x17 • 18x19 • 20x22 • 21x23 • 24x26 • 25x28 • 27x32			
630/12	12	026593	235,21



630 A Oboustranné očkové klíče

Made in Germany

- Hluboce zalomený
- Tenkostěnné hlavy
- Americké rozměry
- Povrch: chromováno, leštěná hlava
- ISO 1085

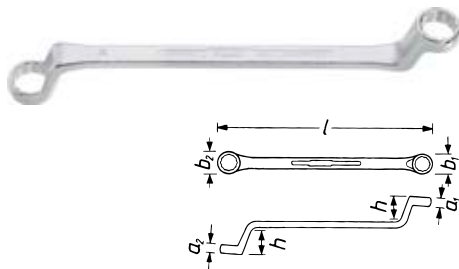

HAZET No.	l mm	h mm	a ₁ mm	a ₂ mm	b ₁ mm	b ₂ mm	EAN-No. 4000896+	€
630 A-1/4 x 5/16	170	19,5	6,6	7	12,2	13,1	026722	12,04
630 A-3/8 x 7/16	200	23,5	8	9	15,6	17,1	026807	12,87
630 A-1/2 x 9/16	230	26	9,5	10,5	19,9	22,5	026715	14,95
630 A-5/8 x 11/16	255	29	10,8	11,5	22,7	26,5	026753	17,54
630 A-3/4 x 3/4	265	29	11	11,9	24	28,4	026821	17,59
630 A-7/8 x 7/8	295	32,5	11,9	12,9	28,4	32,2	026791	22,58
630 A-29/32 x 13/16	295	32,5	12,2	12,5	29,3	30,2	026777	22,58
630 A-15/16 x 1	330	34	13,5	14,1	35,1	37,1	026746	27,92
630 A-1 x 1 1/8	350	36,5	14,1	15,6	36,3	42,1	026760	30,21
630 A-1 1/16 x 1 1/4	365	36,5	14,8	16,4	39,4	46,5	026692	36,02

612 Oboustranný očkový maticový klíč · otevřený

Made in Germany

- Pro trubková šroubení, převlečné matice a šrouby
- Hlavy zahnuté v úhlu 15°
- Rozevření 15° drážkované
- Dřík s extra stabilním dvojitým T-profilem HAZET

Upozornění: Pro práce na brzdovém vedení viz HAZET 612 N

- Povrch: chromováno
- DIN 3118

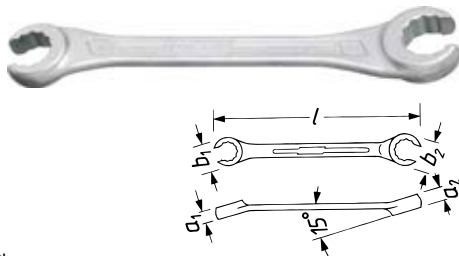

+ = 612-8x10 až 12x14 s 6hranem
* = 612-13x15 a 16x18 mimo řadu DIN

HAZET No.	l mm	a ₁ mm	a ₂ mm	b ₁ mm	b ₂ mm	EAN-No. 4000896+	€
612- 8x10 +	140	7	8	18	20	025206	20,14
612-10x11 +	147	8	8,7	20	22	025091	20,14
612-11x13 +	160	8,7	9,8	22	26	025107	22,01
612-12x14 +	168	9,2	10,3	24	28	025114	22,01
612-13x15 *	182	9,8	10,9	26	29	025121	22,01
612-16x18 *	208	12	13,2	30	32	025145	27,82
612-17x19	208	12	13,2	30	32	025152	28,13
612-19x22	222	13,8	15,8	34,5	40,5	025169	33,01
612-24x27	260	16,2	18	42	46	025183	47,75
612-30x32	300	21	23	50	52	025190	61,61



612 N Oboustranný očkový maticový klíč · otevřený

Made in Germany

- Pro šroubené spoje na vedeních
- Zesílené provedení
- Zakřivený (15° a 40°)
- S šestihranem
- Rovná drážka
- Povrch: chromováno

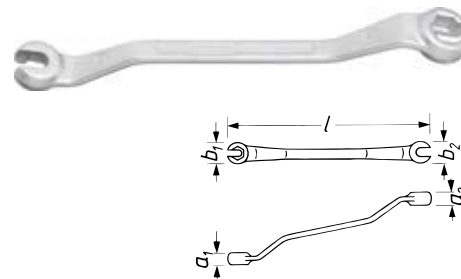

HAZET No.	l mm	a ₁ mm	a ₂ mm	b ₁ mm	b ₂ mm	EAN-No. 4000896+	€
612 N-10x11	172	11	11	20	21,5	025428	25,64
612 N-11x13	185,5	11,5	11,5	21,5	24,5	025435	25,64
612 N-12x14	198,5	11,5	11,5	23,2	26	025442	25,64

612 N Klíč na brzdové vedení · otevřený

Made in Germany

- Zesílené provedení

- Rovný tvar pro manipulaci se šroubením na brzdovém potrubí a brzdové hadici na přední nápravě
- Zahnutý tvar umožňuje bezpečnou manipulaci se šroubením na brzdovém potrubí na válci kolové brzdy kolem oběžné hrany kotevní desky
- Neklouže
- Rovný zářez / se šestihranem
- Povrch: chromováno

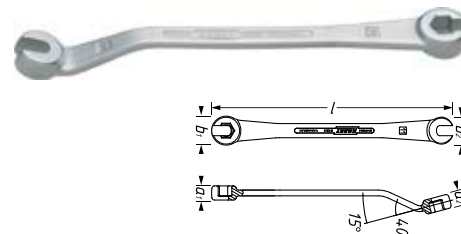

HAZET No.	l mm	a ₁ mm	a ₂ mm	b ₁ mm	b ₂ mm	EAN-No. 4000896+	€
612 N-11	177,7	11	11	20	21,5	129133	25,64

609 Oboustranné očkové klíče TORX®

Made in Germany

- Přímé provedení
- Povrch: chromováno, leštěná hlava

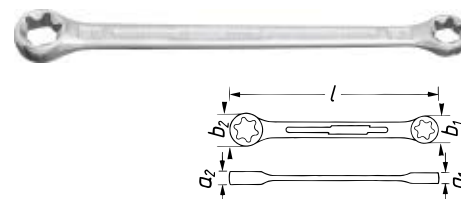

HAZET No.	l mm	a ₁ mm	a ₂ mm	b ₁ mm	b ₂ mm	mm	EAN-No. 4000896+	€
609-E 6xE 8	113	4,8	5,8	10	12	5,74x7,52	024711	12,82
609-E 10xE 12	140	6,8	8	13	15	9,42x11,17	024650	16,35
609-E 14xE 18	180	7,9	9,5	17	21	12,90x16,70	024674	21,69
609-E 20xE 24	224	11	13	24	28	18,49x22,16	024698	27,77



Program nástrčných klíčů



6.3 1/4"	Sady nástrčných klíčů	129–132
	Poháněcí nářadí	132–134
	Sady nástrčných klíčů / šroubováků, nástrčných hlavic	134–136
	Spojovací díly	136–137
10 3/8"	Sady nástrčných klíčů	137–139
	Poháněcí nářadí	140–141
	Nástrčné hlavice	141–144
	Nástrčné nástavce šroubováku	145–146
	Spojovací díly	146–147
	Program pro rázové utahováky	147
12.5 1/2"	Sady nástrčných klíčů	148–149
	Poháněcí nářadí	150–152
	Nástrčné hlavice	152–154
	Nástrčné nástavce šroubováku	155–159
	Spojovací díly	159–160
	Sady nástrčných hlavic pro rázový, strojový utahovák	160
	Nástrčné hlavice pro rázový a strojový utahovák	160–165
	Nástrčné hlavice pro rázový, strojový utahovák, šroubovák	165–167
	Spojovací díly pro rázový a strojní utahovák	167
20 3/4"	Sady nástrčných klíčů	168
	Poháněcí nářadí	169
	Nástrčné klíče / nástrčné nástavce šroubováku	169–170
	Spojovací díly	170
	Program pro rázové utahováky	171–172
25 1"	Sady nástrčných klíčů	173
	Poháněcí nářadí	173–174
	Nástrčné hlavice	174
	Spojovací díly	174
	Program pro rázové utahováky	174–175
	Nářadí TORX	176–177



HiPer

HIGH PERFORMANCE

THE ORIGINAL

MADE IN GERMANY

Staticky A Dynamicky – Dvojnásob precizní a perfektní!

Jemnozubé přepínací ráčny

- Vyvinuto a vyrobeno „Made in Germany“
- Vysoká trvalá zátěž pro dlouhou životnost
- 90 zubů, 4° úhel ovládání pro úzké konstrukční prostory
- Aretační funkce páčky nabízí ochranu proti nechtěnému přepnutí
- Extrémně větší výkon při stejných konstrukčních rozměrech
- Úzké výrobní tolerance zaručují ochranu před vnikající nečistotou



- Plynule výsuvná ze 414–614 mm

1000 Nm

/ max. 614 mm

12⁵ 1/2"



reddot winner 2020

HiPer – S bezpečnostním blokováním

- Spolehlivá aretace díky ovládání stisknutím knoflíku
- Rychlé uvolnění nastrčeného nářadí jen stisknutím uvolňovacího tlačítka jednou rukou
- Bezpečné držení nástrčných hlavic



850 Nm

/ 275 mm

12⁵ 1/2"

340 Nm

/ 200 mm

10 3/8"

100 Nm

/ 116 mm

6.3 1/4"



- 1 Fixační prvek
- 2 Kolo ráčny s uvolňovacím knoflíkem
- 3 Přepínací páčka
- 4 Pouzdro
- 5 2komponentní rukojeť

90
4°





Ruční nářadí

Program nástrčných klíčů



1000 Nm
/ 415 mm
12⁵ 1/2"

1000 Nm
/ 275 mm
12⁵ 1/2"

400 Nm
/ 200 mm
10 3/8"

120 Nm
/ 116 mm
6.3 1/4"

120 Nm
/ 116 mm
6.3 1/4"



Porovnání výkonu na příkladu 916 HP

Špičkové zatížení

DIN 3122:2017-04 (Statické zatížení)

Utahovací moment



Dlouhá životnost • trvalá zátěž

ISO 3315:2018-05 (Dynamické zatížení)

Ovládání





Výrobní proces HAZET nástrčné hlavice – Pro vysoce zatěžovaný způsob používání Dobrá práce od společnosti HAZET

Nástrčná hlavice

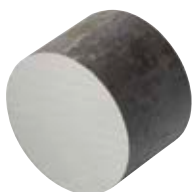

①

Část materiálu řezána z kruhové oceli



②

Polotovar broušený z vnější strany na požadovaný rozměr



③

Metalurgicky tepelně zpracovaný polotovar



④

Pískovaný polotovar



⑤

Hotový vnitřní profil, protlačovaný za studena, upravený vnější profil



⑥

Mechanicky zpracováno, soustruženo, vrtáno, vnitřní drážka frézována, rýhována a označena



⑦

Zušlechťeno = kalení a popouštění



⑧

Opracovaný, pískovaný povrch



⑨

Částečně broušená vnější plocha



⑩

Niklováno a chromováno

Nástrčná hlavice šroubováku

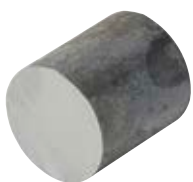

①

Část materiálu řezána z kruhové oceli

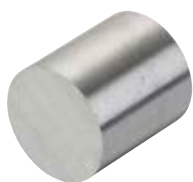

②

Polotovar broušený z vnější strany na požadovaný rozměr



③

Metalurgicky tepelně zpracovaný polotovar



④

Pískovaný polotovar



⑤

Hotový vnitřní profil, protlačovaný za studena, upravený vnější profil



⑥

Mechanicky zpracováno, soustruženo, vrtáno, vnitřní drážka frézována, rýhována a označena



⑦

Zušlechťeno = kalení a popouštění



⑧

Opracovaný, pískovaný povrch



⑨

Niklováno a chromováno



⑩

Zalísovaná čepel

Výhody lisování za studena

- Vysoká rozměrová přesnost
- Vysoká jakost povrchu



Ruční nářadí

Program nástrčných klíčů



Výrobní postup přepínací ráčny HAZET



①

Předstřížek



②

Kování



③

Odstřížení
otřepu



④

Soustružení



⑤

Obrábění
Zušlechťování



⑥

Chromování



⑦

Montáž
kolečka ráčny



⑧

Montáž
desky víka



⑨

Montáž
Pojistný kroužek



⑩

Montáž
rukojeti



Legenda:

- ① Fixační prvek
- ② Pružinové pouzdro
- ③ Přepínací páčka
- ④ Kulička
- ⑤ Tlačná pružina
- ⑥ Kolo ráčny
- ⑦ Krycí disk
- ⑧ Pojistný kroužek

Made in Germany

Jednotlivé a náhradní díly od strany 482 po stranu 490

Nezávazné doporučené katalogové ceny bez DPH. Platnost cen od 1.1.2022 do nejpozději 31.12.2022 | Ceny se mohou do 31.12.2022 změnit. | Chyby vyhrazeny.



Přehled

Pestrá nabídka přepínacích ráčen HAZET

		6.3 1/4"	10 3/8"	12.5 1/2"	20 3/4"	25 1"	6.3 1/4"	8 5/16"
	Jemné ozubení	863 HP 90 zubů l 116 mm	8816 HP 90 zubů l 200 mm	916 HP 90 zubů l 275 mm			863 HP B 90 zubů l 116 mm	
	Jemně ozubené rychlouvolňovací bezpečné spojení	863 HP S 90 zubů l 116 mm	8816 HP S 90 zubů l 200 mm	916 HP S 90 zubů l 275 mm				
	Standardní	863 P 20 zubů l 115 mm	8816 P 30 zubů l 199 mm	916 SP 32 zubů l 275 mm	1016/2 32 zubů l 620 mm	1116/2 32 zubů l 824 mm		2264-1 30 zubů l 200 mm
	S kloubem		8816 G 30 zubů l 276 mm	916 GL 32 zubů l 511 mm				
	Krátké, s kloubem		8816 GK 30 zubů l 218 mm	916 GK 32 zubů l 270 mm				
	Krátké			916 K 32 zubů l 199 mm				
	Celokovové						863 M Bit 20 zubů l 89 mm	
	Dlouhé, jemně ozubené			916 HP L 90 zubů l 415 mm				
	Dlouhé, výsuvné, jemně ozubené			916 HP Lg 90 zubů l 414-614 mm				



Nástrčné hlavice HAZET

Provedení			6.3 1/4"	10 3/8"	12.5 1/2"	20 3/4"	25 1"
Nástrčné hlavice pro ruční manipulaci							
	Šestihránný profil		850 (A) 3 – 14 (5/16 – 9/16)	880 6 – 22	900 8 – 36	1000 19 – 60	
	Dvojitý šestihránný profil			880 Z 9 – 22 (1/4 – 15/16)	900 Z 8 – 36 (5/8 – 1.1/4)	1000 Z 22 – 55 (7/8 – 2)	1100 Z 32 – 80
	Šestihránný profil, dlouhý		850 Lg 4 – 13	880 Lg 8 – 22	900 Lg 10 – 32		
	Dvojitý šestihránný profil, dlouhý		850 TZ 8	880 TZ 9 – 22	900 TZ 10 – 30		
	S kloubem, šestihránný profil			880 G 10 – 19			
	S kloubem, dvojitý šestihránný profil			880 G-Z 16 – 18			
	Vnější profil TORX		850-E E 4 – E 12	880 E E 5 – E 14	900 E E 10 – E 24		
	Vnější profil TORX , dlouhý			880 Lg-E E 8 – E 14			
	S kloubem, vnější profil TORX		850 Lg-G E 10	880 G E 8 – E 14			
Nástrčné nástavce šroubováku pro ruční manipulaci							
	Plochý profil		8503 3,5 – 10		980 13 – 19		
	Plochý profil, dlouhý			8803 5,5 – 10			
	Křížový profil PH (Phillips)		8506 PH 1 – PH 4				
	Křížový profil PH (Phillips), dlouhý			8806 PH 1 – PH 4			
	Křížový profil PZ (Pozidriv)		8507 PZ 1 – PZ 3				
	Profil s vnitřním šestihranem		8501 2,5 – 8	8801 3 – 10	985 5 – 22 986 4 – 22 (5/32 – 1/2) 2584	1010 14 – 22 2784	
	Profil s vnitřním šestihranem, dlouhý			8801 3 – 12 (1/8 – 3/8)	986 (S) L 4 – 14 2584-1	2784 14	
	Profil s vnitřním šestihranem, dlouhý, kulová hlava		8501 KK 4	8801 KK 5 – 10	986 KK 5 – 12 2527-8		













Provedení			6.3 1/4"	10 3/8"	12.5 1/2"	20 3/4"	25 1"
Nástrčné nástavce šroubováku pro ruční manipulaci							
	Vnitřní profil TORX®		8502 T 8 – T 40	8802 T 15 – T 50	992 T 20 – T 60	1012 T 60 – T 100	
	Vnitřní profil TORX® , dlouhý				992 (S) Lg T 30 – T 70		
	Profil Tamper TORX®				992 T 30 H – T 55 H		
	Profil RIBE CV				991 5 – 16		
	Profil vnitřního tisícíhranu (XZN)			8808 5 – 10	990 5 – 18		
	Profil vnitřního tisícíhranu (XZN), dlouhý			8808 Lg 6 – 10	990 Lg 6 – 14 2751		
Spojovací díly pro ruční manipulaci							
	Adaptér (rozšíření)	6.3 1/4"		8858-2			
	Adaptér (redukční a zvětšovací kus)	10 3/8"	858-1		958-2		
	Adaptér (redukční a zvětšovací kus)	12.5 1/2"		8858-1		1058-2	
	Adaptér (redukční a zvětšovací kus)	20 3/4"			958-1		1158-2
	Adaptér (redukce)	25 1"				1058-1	
	Adaptér pro bity		2250-1	2250-2 2250-3	2250-4 2250-5		
	Univerzální kloub		869	8820	920	1021	1121
Nástrčné hlavice pro strojní manipulaci							
	Šestihranný profil pro strojní manipulaci				900 S 13 – 32	1000 S 19 – 36	1100 S 24 – 60
	Šestihranný profil, dlouhý, pro strojní manipulaci				900 S Lg 13 – 27	1000 S Lg 24 – 36	1100 S Lg 24 – 46
	Šestihranný profil, dlouhý, velmi úzký pro strojní manipulaci				901 S Lg 902 S Lg 15 – 21		
	Šestihranný profil, velmi dlouhý, pro strojní manipulaci					1004 S 32 – 33	1104 S 32



Ruční nářadí

Program nástrčných klíčů



Provedení		6.3 1/4"	10 3/8"	12.5 1/2"	20 3/4"	25 1"
Nástrčné hlavice pro strojní manipulaci						
	Dvojitý šestihřanný profil pro strojní manipulaci				900 S Z 12 - 36 900 SZ 6-19-36 3047-36	
	Vnější profil TORX ®, pro strojní manipulaci			880 S-E 10 - 12	900 S-E10 - 24	
	Vnější profil TORX ®, dlouhý, pro strojní manipulaci				2850-E 20, 24	
Nástrčné nástavce šroubováku pro strojní manipulaci						
	Profil s vnitřním šestihřanem, pro strojní manipulaci				985 S 14 - 24	
	Profil s vnitřním šestihřanem, dlouhý, pro strojní manipulaci				985 S Lg 14 - 19	
	Profil vnitřního tisícíhranu (XZN), pro strojní manipulaci				990 S 14 - 18	
	Profil vnitřního tisícíhranu (XZN), dlouhý, pro strojní manipulaci				990 S Lg 14 - 18	
	Vnitřní profil TORX ®, pro strojní manipulaci				995 S T 30 - T 60	
Spojovací díly pro strojní manipulaci						
	Kloubový díl, pro strojní manipulaci				9006 S	1006 S 1106 S
	Redukční díl, pro strojní manipulaci			8807 S	9007 S	1007 S-1 1107 S
	Zvětšovací díl, pro strojní manipulaci			8807 S-1	9007 S-1	1007 S-2
	Adaptér, pro strojní manipulaci		8508 S-1	8808 S-1		
	Adaptér, pro strojní manipulaci		2304 N 2238-1 8508 S-3 4			
	Adaptér, pro strojní manipulaci				2311	
	Adaptér, pro strojní manipulaci					1003 S-1



HAZET SMART CASE

**DESIGNED & PRODUCED
IN GERMANY**

kompaktní · mnohostranný · revoluční

- Inovativní koncepce kompaktní, zaklapovací sady nářadí
- Lehce omyvatelný materiál a povrch příjemný na dotek
- Spojuje výhody tenkého a lehkého měkkého dotykového povrchu (černý) s robustností tvrdých kufrů na nářadí



Robustní svěrný držák s dlouhou životností - kolem se nepovaluje žádné nářadí

Magnetický uzávěr – rychlé otevírání a nepodléhá opotřebení

Stabilní, dobře přístupné umístění nářadí

Maximální počet nářadí na velmi malém prostoru pro dokonalou přehlednost



1/4" sada nástrčných klíčů a sada bitů · 50dílná · 2200 SC-2



Sada bitů a úhlových šroubováků · 69dílná · 2200 SC-1

viz strana 200

Optimální přehlednost a snadné odebírání nářadí – volitelně lze odklopit naplocho nebo – postavit podobně jako pouzdro tabletu



be smart – in any case



Ruční nářadí

6.3 1/4" Program nástrčných klíčů



853 Sada nástrčných klíčů

- Plastový box 165-S (1/9)
- Safety-Insert-System, 2komponentní vložka z měkké pěny.
- Vložka vhodná také pro HAZET-Assistent



1/9			
-----	--	--	--

360°

850 • • 1/4"
5.5 • 6 • 7 • 8 • 9
10 • 11 • 12 • 13 • 14

863 HP • 1/4"

866 U • 1/4"

867-2 • 1/4" • 1/4"

867-4 • 1/4" • 1/4"

2204 • • 1/4"
3 • 4 • 5 • 6 • 7

2208 • • 1/4"
0.6x4.5 • 1.2x6.5 • 1.2x8

2215 • • 1/4"
PH 1 • PH 2 • PH 3

2216 • • 1/4"
PZ 1 • PZ 2 • PZ 3

2223 • • 1/4"
T 10 H • T 15 H • T 20 H
T 25 H • T 27 H • T 30 H
T 40 H

2250-1 • • 1/4"

HAZET No.	d x š x v mm		EAN-No. 4000896+	€
853-1	185x153x52	36	154654	200,96

854 Sada nástrčných klíčů

• Made in Germany

- Nástrčné nástavce šroubováku s vrstvou CVD-TIN
- Plastový box 165-S (1/9)
- Safety-Insert-System, 2komponentní vložka z měkké pěny.
- Vložka vhodná také pro HAZET-Assistent



1/9			
-----	--	--	--

850 • • 1/4"
4 • 5 • 6 • 7 • 8 • 9
10 • 11 • 12 • 13 • 14

8501 • • 1/4"
3 • 4 • 5 • 6 • 8

8503 • • 1/4"
0.6x3.5 • 0.8x4
1x5.5 • 1.2x8

8506 • • 1/4"
PH 1 • PH 2 • PH 3 • PH 4

8507 • • 1/4"
PZ 1 • PZ 2 • PZ 3

863 HP • 1/4"

865 • 1/4"

866 U • 1/4"

867-2 • 1/4" • 1/4"

868 • 1/4" • 1/4"

869 • 1/4" • 1/4"

HAZET No.	d x š x v mm		EAN-No. 4000896+	€
854-1	185x153x52	33	038343	280,26

854 Sada nástrčných klíčů

• Made in Germany

- Nástrčné nástavce šroubováku s vrstvou CVD-TIN
- Plastový box 165-S (1/9)
- Safety-Insert-System, 2komponentní vložka z měkké pěny.
- Vložka vhodná také pro HAZET-Assistent



1/9			
-----	--	--	--

850 • • 1/4"
4 • 5 • 5.5 • 6
7 • 8 • 9 • 10
11 • 12 • 13 • 14

8501 • • 1/4"
3 • 4 • 5 • 6 • 8

8503 • • 1/4"
0.6x3.5 • 1x5.5 • 1.2x8

8506 • • 1/4"
PH 1 • PH 2

8507 • • 1/4"
PZ 1 • PZ 2

863 HP • 1/4"

865 • 1/4"

866 U • 1/4"

867-2 • 1/4" • 1/4"

868 • 1/4" • 1/4"

869 • 1/4" • 1/4"

HAZET No.	d x š x v mm		EAN-No. 4000896+	€
854	185x153x52	30	038336	254,83

854 T Sada nástrčných klíčů

• Made in Germany

- Nástrčné nástavce šroubováku s vrstvou CVD-TIN
- Plastový box 165-S (1/9)
- Safety-Insert-System, 2komponentní vložka z měkké pěny.
- Vložka vhodná také pro HAZET-Assistent



1/9			
-----	--	--	--

850 • • 1/4"
5 • 5.5 • 6 • 7
8 • 9 • 10 • 11
12 • 13 • 14

850 E • • 1/4"
E 5 • E 6 • E 7 • E 8 • E 10

8501 • • 1/4"
3 • 4 • 5 • 6

8502 • • 1/4"
T 10 • T 15 • T 20
T 25 • T 30

8503 • • 1/4"
1x5.5

8506 • • 1/4"
PH 2

863 HP • 1/4"

866 U • 1/4"

867-2 • 1/4" • 1/4"

868 • 1/4" • 1/4"

869 • 1/4" • 1/4"

871-4 • 1/4" • 1/4"

HAZET No.	d x š x v mm		EAN-No. 4000896+	€
854 T	185x153x52	33	109579	307,56



855 Sada nástrčných klíčů

Made in Germany

- Nástrčné hlavice v dlouhém a krátkém provedení
- Nástrčné nástavce šroubováku s vrstvou CVD-TIN
- Plastový box 165-L (1/3)
- Safety-Insert-System, 2komponentní vložka z měkké pěny. Vložka vhodná také pro HAZET-Assistent



HiPer

1/3				
-----	--	--	--	--

850 • • 1/4
4 • 4.5 • 5 • 6
7 • 8 • 9 • 10
11 • 12 • 13

850 LG • • 1/4
5 • 6 • 7 • 8 • 9
10 • 11 • 12 • 13

850 E • • 1/4
E 5 • E 6 • E 7 • E 8 • E 10

8501 • • 1/4
3 • 4 • 5

8502 • • 1/4
T 10 • T 15 • T 20
T 25 • T 30

8503 • • 1/4
1 x 5.5

8506 • • 1/4
PH 2

863 HP • 1/4

866 U • 1/4

867-2 • 1/4 • 1/4

867-4 • 1/4 • 1/4

869 • 1/4 • 1/4

HAZET No.	d x š x v mm		EAN-No. 4000896+	€
855-1	355x235x65	40	115983	377,62

2200 Sada nástrčných klíčů

- Plastový box 165-S (1/9)
- Safety-Insert-System, 2komponentní vložka z měkké pěny. Vložka vhodná také pro HAZET-Assistent



HiPer

1/9				
-----	--	--	--	--

850 • • 1/4
5 • 5.5 • 6 • 7
8 • 9 • 10 • 11
12 • 13 • 14

2204 • • 1/4
2 • 2.5 • 3 • 4 • 5 • 6 • 8

2208 • • 1/4
0.5x4 • 0.6x4.5
1.2x6.5 • 0.8x5.5

2215 • • 1/4
PH 1 • PH 2

2216 • • 1/4
PZ 1 • PZ 2

2223 • • 1/4
T 10 H • T 15 H • T 20 H
T 25 H • T 30 H • T 40 H

2238-1 • 1/4 • 1/4

2239-3 • • 1/4

863 HP B • 1/4

2304 N • 1/4 • 1/4

HAZET No.	d x š x v mm		EAN-No. 4000896+	€
2200/36	185x153x52	36	063734	201,58

2200 Sada nástrčných klíčů SmartCase

HAZET SmartCase – be smart – In any case

- Vyvinuto a vyrobeno „Made in Germany“
- Inovativní koncepce kompaktní, zaklapovací sady nářadí
- Lehce omyvatelný materiál a povrch příjemný na dotek
- Spojuje výhody tenkého a lehkého měkkého dotykového povrchu (černý) s robustností tvrdých kufříků na nářadí
- Robustní svěrný držák s dlouhou životností - kolem se nepovaluje žádné nářadí
- Magnetický uzávěr – rychlé otevírání a nepodléhá opotřebení
- Stabilní, dobře přístupné umístění nářadí
- Maximální počet nářadí na velmi malém prostoru pro dokonalou přehlednost
- Optimální přehlednost a snadné odebírání nářadí – volitelně lze odklopit naplocho nebo – postavit podobně jako pouzdro tabletu



863 HP B • 1/4

850 • • 1/4
4 • 5 • 5.5 • 6
7 • 8 • 9 • 10
11 • 12 • 13 • 14

867-4 • 1/4 • 1/4

2304 N • 1/4 • 1/4

2208 • • 1/4
0.5x4 • 0.6x4.5
1.2x6.5

2208 • • 1/4
0.8x5.5

2215 • • 1/4
PH 1 • PH 2 • PH 3

2215 • • 1/4
PH 1 • PH 2

2216 • • 1/4
PZ 1 • PZ 2 • PZ 3

2216 • • 1/4
PZ 1 • PZ 2

2204 • • 1/4
2 • 3 • 4 • 5 • 6

2204 • • 1/4
3 • 4 • 5 • 6

2223 • • 1/4
T 10 • T 15 • T 20 • T 25
T 27 • T 30 • T 40

2223 • • 1/4
T 20 • T 25 • T 30

HAZET No.	d x š x v mm		EAN-No. 4000896+	€
2200SC-2	114.4x100x48.5	50	239603	129,75



Ruční nářadí

6.3 1/4" Program nástrčných klíčů



856 Sada nástrčných klíčů

- Ergonomický design
- Komfortní manipulace s nářadím, které je vždy po ruce
- Plastový box (52x98x180 mm)



856 Sada nástrčných klíčů

- Ergonomický design
- Komfortní manipulace s nářadím, které je vždy po ruce
- Plastový box (52x98x180 mm)



HiPer
HIGH PERFORMANCE
THE ORIGINAL
MADE IN GERMANY

- | | | |
|--|---|---|
| 850 • 5.5 • 6 • 7 • 8 • 9 • 10 • 11 • 12 • 13 • 14 | 869 • 3 • 4 • 5 • 6 • 7 | 2216 • PZ 1 • PZ 2 • PZ 3 |
| 863 P | 2204 • T 10 H • T 15 H • T 20 H • T 25 H • T 27 H • T 30 H • T 40 H | 2223 • T 10 H • T 15 H • T 20 H • T 25 H • T 27 H • T 30 H • T 40 H |
| 866 U | 2208 • 0.6x4.5 • 1.2x6.5 • 1.2x8 | 2250-1 |
| 867-2 | 2215 • PH 1 • PH 2 • PH 3 | 2304 N |
| 867-4 | | |

- | | | |
|--|----------------------------------|---|
| 850 • 5.5 • 6 • 7 • 8 • 9 • 10 • 11 • 12 • 13 • 14 | 869 | 2216 • PZ 1 • PZ 2 • PZ 3 |
| 863 HP | 2204 | 2223 • T 10 H • T 15 H • T 20 H • T 25 H • T 27 H • T 30 H • T 40 H |
| 866 U | 2208 • 0.6x4.5 • 1.2x6.5 • 1.2x8 | 2250-1 |
| 867-2 | 2215 • PH 1 • PH 2 • PH 3 | 2304 N |
| 867-4 | | |

HAZET No.	d x š x v mm	■	EAN-No. 4000896+	€
856-1	180x98x52	38	164813	191,20

HAZET No.	d x š x v mm	■	EAN-No. 4000896+	€
856-1 HP	180x98x52	38	233380	197,22

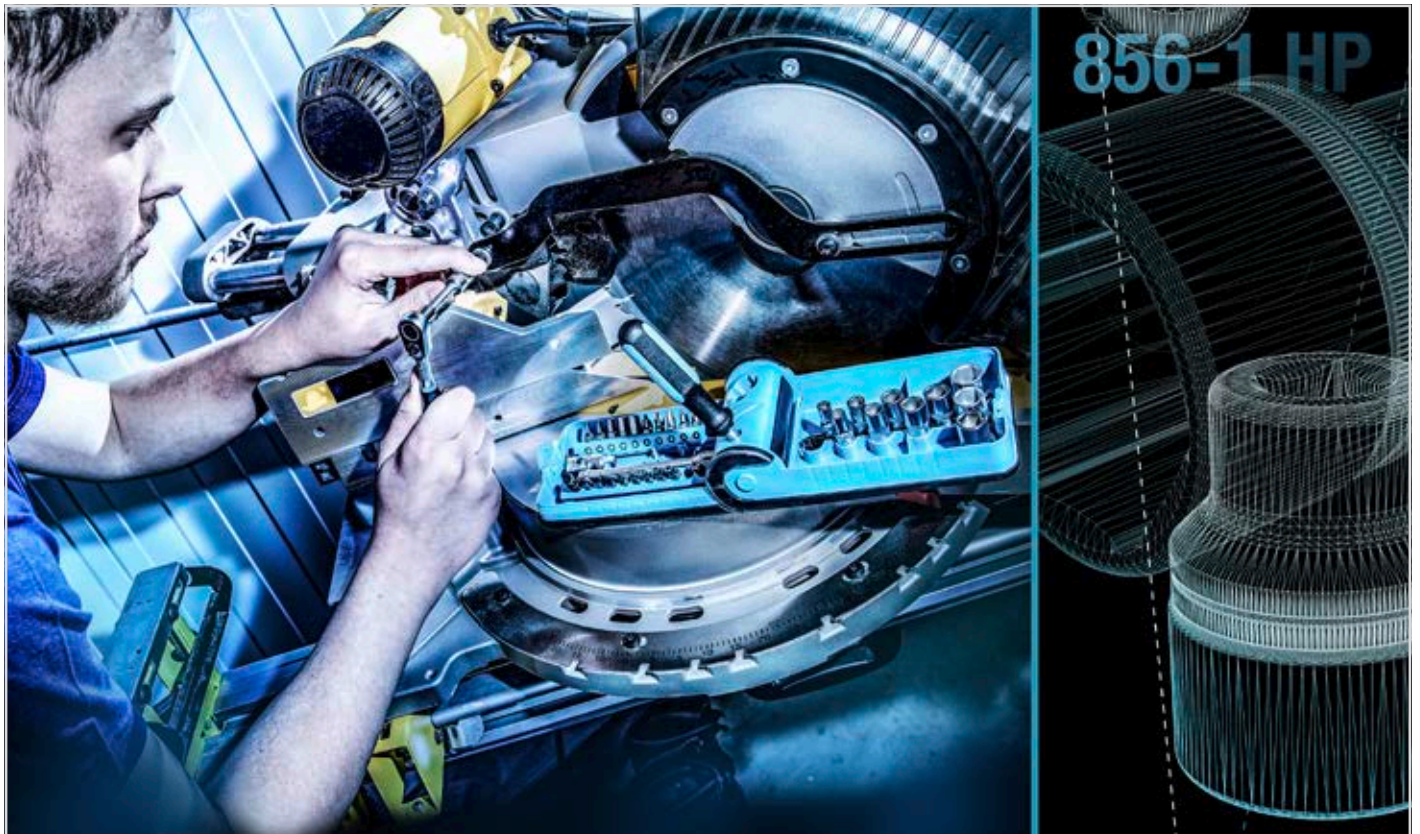



863-Bit Sada bitů

• S přepínací ráčnou z oceli 863 MBit



863 M Bit •

2216 • •
PZ 1 • PZ 2 • PZ 3

2204 • •
3 • 4 • 5 • 6

2223 • •
T 10 • T 15 • T 20 • T 25
T 27 • T 30 • T 40

2208 • •
0.6 x 4.5 • 0.8 x 5.5 • 1 x 6

2223 • •
T 10 H • T 15 H • T 20 H
T 25 H • T 27 H • T 30 H
T 40 H

2215 • •
PH 1 • PH 2 • PH 3

2239-6 • •

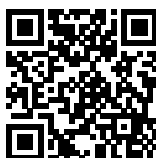

YouTube Clip

HAZET No.	d x š x v mm		EAN-No. 4000896+	€
863 M Bit/33	125x87x38	33	196951	102,09

850 HL Svorkovnice

- Jednoduchá montáž: 2 otvory, např. pro upevnění na zeď
- Velikost svorek přizpůsobená velikosti pohonu
- Prázdné, s 16 přídržnými svorkami
- Osazení nástrčnými hlavice 850



HAZET No.	l mm	EAN-No. 4000896+	€
850 HL	430	037575	9,65

863 Přepínací ráčna · jemně ozubená

Made in Germany

• Extrémně větší výkon než u ráčen se srovnatelnými rozměry



- Aretační funkce přepínací páčky nabízí ochranu proti nechtěnému přepnutí
- Prodloužení životnosti použitím nejmodernějších maziv v ráčnovém mechanismu
- Úzké výrobní tolerance zaručují ochranu před vnikající nečistotou
- Interní standardy kvality HAZET zaručují zatížitelnost dalece nad normu
- Hodnotné, snadné čištění, odolné vůči korozi
- V rukojeti integrovaný prvek pro zavěšení
- VPA ověřený, statický utahovací moment dle DIN 3122: 120 Nm (DIN: 62 Nm)
- Počet zubů: 90
- Úhel ovládání: 4°
- S kuličkovou pojistkou
- 2komponentní rukojeť HAZET
- Povrch: chromováno
- DIN 3122, ISO 3315



YouTube Clip

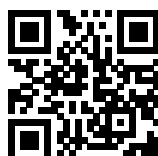

YouTube Clip

HiPer
HIGH PERFORMANCE
THE ORIGINAL
MADE IN GERMANY

863 Přepínací ráčna · jemně ozubená



120 Nm
HiPer

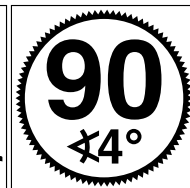

HAZET No.	l mm	EAN-No. 4000896+	€
863 HP	116	226917	51,90

863 Přepínací ráčna

Made in Germany

- Počet zubů: 20
- Úhel ovládání: 18°
- S kuličkovou pojistkou
- 2komponentní rukojeť HAZET
- Povrch: chromováno, leštěná hlava
- DIN 3122, ISO 3315



360°



HAZET No.	l mm	EAN-No. 4000896+	€
863 P	115	038558	46,71

863 Přepínací ráčna · jemně ozubená

Made in Germany

• Extrémně větší výkon než u ráčen se srovnatelnými rozměry

- Aretační funkce přepínací páčky nabízí ochranu proti nechtěnému přepnutí
- Prodloužení životnosti použitím nejmodernějších maziv v ráčnovém mechanismu
- Úzké výrobní tolerance zaručují ochranu před vnikající nečistotou
- Interní standardy kvality HAZET zaručují zatížitelnost dalece nad normu
- Hodnotné, snadné čištění, odolné vůči korozi
- V rukojeti integrovaný prvek pro zavěšení
- VPA ověřený, statický utahovací moment dle DIN 3122: 100 Nm (DIN: 62 Nm)
- Rychle uvolnitelné bezpečnostní zajištění
- Aretace nástrčných hlavice – zabezpečení proti uvolnění
- Rychlé uvolnění nástrčeného nářadí jen stisknutím uvolňovacího tlačítka jednou rukou
- Počet zubů: 90
- Úhel ovládání: 4°
- S kuličkovou pojistkou
- 2komponentní rukojeť HAZET
- Povrch: chromováno
- DIN 3122, ISO 3315



YouTube Clip



HiPer
HIGH PERFORMANCE
THE ORIGINAL
MADE IN GERMANY



Ruční nářadí

6.3 1/4" Program nástrčných klíčů



863 Přepínací ráčna · jemně ozubená

E 6.3 1/4"



100 Nm
HiPer

90
4°

HAZET No.	l mm	EAN-No. 4000896+	€
863 HP S	116	237234	57,09

863-Bit Přepínací ráčna · celokovová · na bity

Made in Germany

E 6.3 1/4"

• 89 mm, krátké provedení

- Robustní provedení, krátký štíhlý tvar
- Ergonomická opěra prstu na konci rukojeti
- Počet zubů: 20
- Úhel ovládání: 18°
- Zahnutí v úhlu 15° – proti nebezpečí skřípnutí
- S pružinovou pojistkou pro bezpečné držení bitů
- Povrch: chromováno



YouTube Clip



HAZET No.	l mm	EAN-No. 4000896+	€
863 M Bit	89	196111	48,58

863-Bit Přepínací ráčna pro bity · jemně ozubená

Made in Germany

E 6.3 1/4"

• Extrémně větší výkon než u ráčen se srovnatelnými rozměry

- Aretační funkce přepínací páčky nabízí ochranu proti nechtěnému přepnutí
- Prodloužení životnosti použitím nejmodernějších maziv v ráčovém mechanismu
- Úzké výrobní tolerance zaručují ochranu před vnikající nečistotou
- Interní standardy kvality HAZET zaručují zatížitelnost dalece nad normu
- Chromovaný povrch: Hodnotný, snadné čištění, odolný vůči korozi
- V rukojeti integrovaný prvek pro zavěšení
- VPA ověřeny, statický utahovací moment podle DIN 3122: 120 Nm (DIN: 62 Nm)
- Počet zubů: 90
- Úhel ovládání: 4°
- S pružinovou pojistkou pro bezpečné držení bitů
- 2komponentní rukojeť HAZET
- Povrch: chromováno



HiPer
HIGH PERFORMANCE
THE ORIGINAL
MADE IN GERMANY



120 Nm
HiPer

90
4°

HAZET No.	l mm	EAN-No. 4000896+	€
863 HP B	116	235346	51,90

Opotřebení? – Žádný problém!

- Nářadí HAZET je vyrobeno v nejvyšší kvalitě. Při dlouhém, intenzivním namáhání dochází i u vysoce kvalitních nástrojů k určitému opotřebení.
- Proto nabízíme pro mnoho našich nástrojů náhradní díly a sady náhradních dílů.

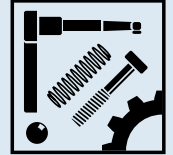

Nezapomeňte na náš obchod s náhradními díly
www.hazet.de/ersatzteil-shop

Úspora nákladů – udržitelnost – šetří zdroje!
Abyste se mohli ze svého nářadí HAZET dlouho těšit

863 Sada náhradních dílů

Made in Germany



HAZET No.	EAN-No. 4000896+	€	
• Sada náhradních dílů ovládací páky obsah sady: ovládací páka · fixační prvek · šrouby · kulička · tlačná pružina Pro přepínací ráčny HAZET 863 K · 863 · 863 G · 863 P · 863 PC · 863 Q · 863 S · 863 ST · 863 BGL · 863 BKC · 863 BK · 863 MC · 863 Mbit · 2264	863 P/6	144600	7,68
• Sada náhradních dílů kolečka ráčny 6,3 = 1/4" ■, obsah sady: kolečko ráčny · fixační prvek · ovládací páka · šrouby · kulička · tlačná pružina Pro přepínací ráčnu HAZET 863 G · 863 P · 863 PC · 863 ST · 863 K · 863 MC	863 P/7 N	038596	18,11
• Sada náhradních dílů kolečka ráčny s bezpečnostním blokováním 6,3 = 1/4" ■, obsah sady: kolečko ráčny s bezpečnostním blokováním · fixační prvek · ovládací páka · šrouby · kulička · tlačná pružina Pro přepínací ráčnu HAZET 863 Q · 863 S a k přestavení přepínací ráčny HAZET 863 P · 863 PC · 863 G · 863 ST · 863 K · 863 MC	863 S/7	048472	25,07
• Sada náhradních dílů kolečka ráčny 6,3 = 1/4" ■, obsah sady: fixační prvek · tlačná pružina · kulička · pružinové pouzdro · přepínací páka · krycí kotouč · pojistný kroužek · ráčnové kolo · tuk · montážní nářadí Pro přepínací ráčnu 863 HP	863 HP/11	234875	28,55
• Sada náhradních dílů kolečka ráčny s bezpečnostním blokováním 6,3 = 1/4" ■, obsah sady: montážní nářadí · krycí deska · kolečko ráčny s bezpečnostním blokováním · pojistný kroužek · krycí kotouč · přepínací páka · pružinové pouzdro · kulička · tlačná pružina · fixační prvek · tuk Pro přepínací ráčnu 863 HP S a k přestavení přepínací ráčny HAZET 863 HP (zredukování na max. 100 Nm špičkového zatížení)	863 HPS/11	241262	37,87
• Sada náhradních dílů kolečka bitové ráčny ○ 6,3 = 1/4" vnitřní šestihran, obsah sady: montážní nářadí · krycí deska · kolečko bitové ráčny · pojistný kroužek · krycí kotouč · přepínací páka · pružinové pouzdro · kulička · tlačná pružina · fixační prvek · tuk Pro přepínací ráčnu 863 HP B	863 HP B/11	241279	29,67
• Sada náhradních dílů kolečka ráčny ○ 6,3 = 1/4" obsah sady: kolečko ráčny · fixační prvek · ovládací páka · šrouby · kulička · tlačná pružina Pro přepínací ráčnu HAZET 863 BGL · 863 BKC · 863 BK · 863 Mbit · 2264	2264/7	015917	25,69

866 U Zástrčná rukojeť

Made in Germany

6.3 1/4"

- S kuličkovou pojistkou
- 2komponentní rukojeť HAZET
- Povrch: matně chromováno
- DIN 3122, ISO 3315



HAZET No.	l mm	EAN-No. 4000896+	€
866 U	134	056453	19,-



866 Nástrčná rukojeť s T-rukojetí

- Dlouhé provedení
- S kuličkovou pojistkou
- 2komponentní rukojeť T
- Povrch: matně chromováno

6.3 1/4"

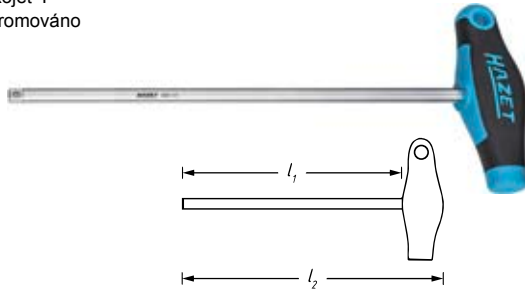

HAZET No.	l_1 mm	l_2 mm	EAN-No. 4000896+	€
866-10	262	295	241842	12,04

865 Příčná rukojeť

Made in Germany

- S kuličkovou pojistkou
- Povrch: chromováno, leštěno
- DIN 3124, ISO 3315

6.3 1/4"



HAZET No.	l mm	EAN-No. 4000896+	€
865	115	038718	11,89

850 Nástrčná hlavice · šestihran

Made in Germany

- S rýhováním
- Povrch: chromováno, leštěno
- DIN 3124, ISO 2725-1

6.3 1/4"

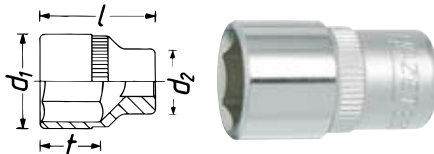

850-3 mimo řady DIN

HAZET No.	l mm	d_1 mm	d_2 mm	f mm	EAN-No. 4000896+	€
850- 3 *	25	6,2	11	3,2	057221	7,53
850- 4	25	6,8	11	3,7	036370	6,75
850- 4.5	25	7,4	11	4,2	036387	6,75
850- 5	25	8,1	11	4,1	036400	6,75
850- 5.5	25	8,7	11	4,6	036417	6,75
850- 6	25	9,3	11	5,1	036479	6,75
850- 7	25	10,9	11,5	5,5	036516	6,75
850- 8	25	12,1	12,5	6,5	036547	6,12
850- 9	25	13,4	12,5	7,5	036585	6,75
850-10	25	14,6	12,5	7,3	036202	5,97
850-11	25	15,5	14	8,3	036240	6,75
850-12	25	17	15	9,3	036271	7,32
850-13	25	18	15	9,3	036301	6,28
850-14	25	19,5	16	10,8	036349	7,32

850 A Nástrčná hlavice · šestihran

Made in Germany

- Americké rozměry
- S rýhováním
- Povrch: chromováno, leštěno

6.3 1/4"

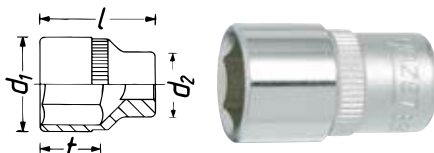

850 A Nástrčná hlavice · šestihran

6.3 1/4"

HAZET No.	l mm	d_1 mm	d_2 mm	f mm	EAN-No. 4000896+	€
850 A-3/16	25	8	11	4,2	037490	7,06
850 A-7/32	25	8,5	11	4,6	037537	7,06
850 A-1/4	25	9,5	11	5,1	037476	7,06
850 A-9/32	25	10,5	11,5	5,6	037551	7,06
850 A-5/16	25	11,5	12,5	6,3	037513	7,06
850 A-11/32	25	13	11,5	7,3	037483	7,06
850 A-3/8	25	14	12,5	7,3	037506	7,06
850 A-7/16	25	15,5	14	8,3	037520	7,06
850 A-1/2	25	18	15	9,3	037469	7,58
850 A-9/16	25	19,5	16	10,8	037544	7,58

850 LG Nástrčná hlavice · šestihran

Made in Germany

- Dlouhé provedení
- S rýhováním
- Povrch: chromováno
- DIN 3124, ISO 2725-1

6.3 1/4"

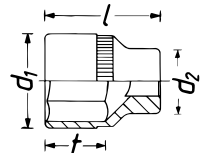

HAZET No.	l mm	d_1 mm	d_2 mm	f mm	EAN-No. 4000896+	€
850 Lg- 4	50	6,9	11	4	037643	17,65
850 Lg- 5	50	8,2	11	4,2	037650	17,65
850 Lg- 5.5	50	8,8	11	5	037667	18,17
850 Lg- 6	50	9,4	11	5,5	037674	18,17
850 Lg- 7	50	11	11	6	037681	18,17
850 Lg- 8	50	12	12	8	037698	18,17
850 Lg- 9	50	13	13	8	037704	18,17
850 Lg-10	50	14,5	14,5	9,2	037599	18,27
850 Lg-11	50	15,5	15,5	10,7	037605	18,27
850 Lg-12	50	17	17	12,2	037612	18,58
850 Lg-13	50	18	18	12,2	037629	18,58

850 TZ Nástrčná hlavice · dvojitý šestihran

Made in Germany

- Manipulace se šrouby na krytu rozvodového řetězu u např. VW 1,2l TSI motorů

6.3 1/4"

- Dlouhé provedení
- S rýhováním
- Povrch: chromováno
- DIN 3124, ISO 2725-1

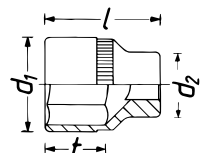

HAZET No.	l mm	d_1 mm	d_2 mm	f mm	EAN-No. 4000896+	€
850 TZ-8	50	12,2	12,2	8	177646	18,17



960 MGT Magnetická vložka · pro nástrčné klíče

• Univerzálně použitelné v metrických nástrčných hlavících šestihran a dvojitý šestihran s 10 až 19 mm

- Plastové vložky s integrovaným magnetem
- Vysoká přídržná síla
- Opakované použití
- **10-dílná sada, pro metrické nástrčné hlavice** s 10 · 11 · 12 · 13 · 14 · 15 · 16 · 17 · 18 · 19 mm

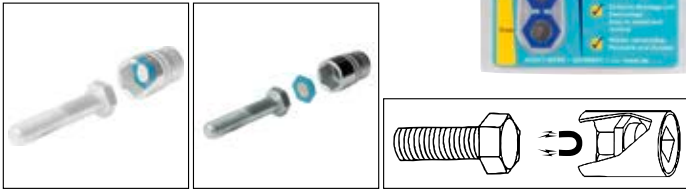

HAZET No.	EAN-No. 4000896+	€
960 MgT	097661	24,70

850 E Nástrčná hlavice TORX®

• Made in Germany

- S rýhováním
- Povrch: chromováno, leštěno

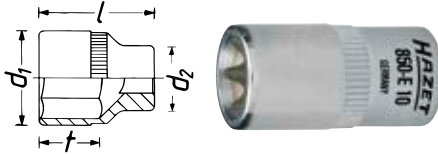

HAZET No.	s	l mm	d ₁ mm	d ₂ mm	mm	EAN-No. 4000896+	€
850-E 4	E4	25	5,6	11	3,86	036653	7,89
850-E 5	E5	25	6,7	11	4,75	036684	7,89
850-E 6	E6	25	8	11	5,74	036714	7,89
850-E 7	E7	25	9,6	11	6,22	036745	7,89
850-E 8	E8	25	10,5	11,5	7,52	036776	7,89
850-E 10	E10	25	13	12	9,42	036615	8,25
850-E 11	E11	25	14	12,5	10,08	036646	8,25
850-E 12	E12	25	14,9	12,5	11,17	188598	8,77

850 LG-GE Nástrčná hlavice TORX®

• Made in Germany

- Nástrčná hlavice a prodloužení jsou pevně spojeny
- S kloubem – pro použití na těžko přístupných místech a pro obejítí rušivých hran
- Povrch: chromováno, leštěno

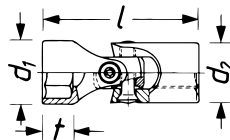

HAZET No.	s	l mm	d ₁ mm	d ₂ mm	mm	EAN-No. 4000896+	€
850 Lg-GE 10	E10	150	12	13,5	9,42	223572	36,85

Povrchová úprava TiN

TiN

Proč povrchová úprava TiN (nitrid titanu)?

- Speciální metoda velmi tvrdé povrchové úpravy TiN dosahuje extrémně vysoké přilnavosti a ořezuvzdornosti vrstvy
- Optimálně vhodné při dlouhodobém zatížení, např. sériovém šroubování v průmyslu a dílnách
- Vyšší ochrana proti opotřebení zajišťuje delší životnost
- Perfektní přesnost díky optimální tloušťce vrstvy
- Vyšší utahovací moment
- Optimální ochrana proti korozi

Nástrčné nástavce šroubováku povrstvené TiN

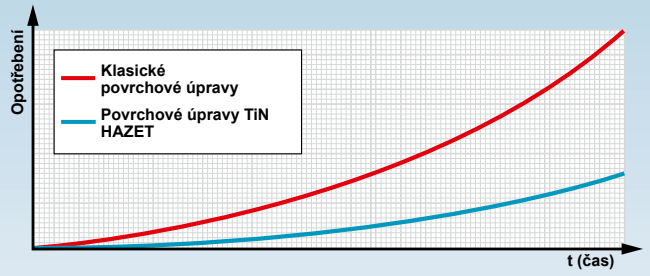
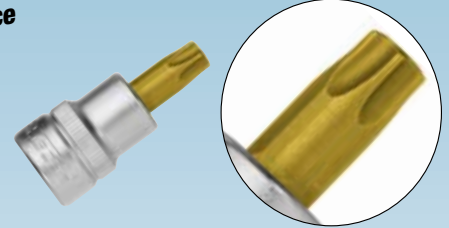

8501 Nástrčná hlavice

• Made in Germany

- Povrch: TiN
- DIN 7422

TiN 6.3 1/4

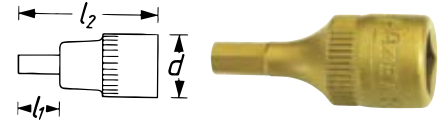

HAZET No.	s mm	l ₁ mm	l ₂ mm	d mm	EAN-No. 4000896+	€
8501-2.5	2,5	6,5	28	12	036837	7,89
8501-3	3	6,5	28	12	036851	7,89
8501-4	4	6,5	28	12	036875	7,89
8501-5	5	6,5	28	12	036899	7,89
8501-6	6	6,5	28	12	036912	7,89
8501-7	7	6,5	28	12	210398	7,89
8501-8	8	6,5	28	12	036936	7,89

8501 KK Nástrčná hlavice

• Made in Germany

- Dlouhé provedení
- S kulovou hlavou

6.3 1/4

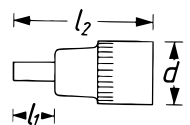

HAZET No.	s mm	l ₁ mm	l ₂ mm	d mm	EAN-No. 4000896+	€
8501 KK-4	4	60	80	12	157839	13,49



8502 Nástrčná hlavice TORX®

Made in Germany

- S rýhováním
- Povrch:

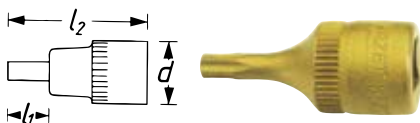

HAZET No.	s	l ₁ mm	l ₂ mm	d mm		EAN-No. 4000896+	€
8502-T 8	T8	3,5	28	12	2,31	037124	9,81
8502-T 9	T9	3,5	28	12	2,50	037148	9,81
8502-T 10	T10	3,8	28	12	2,74	036967	9,81
8502-T 15	T15	4	28	12	3,27	036981	9,81
8502-T 20	T20	4	28	12	3,86	037001	9,81
8502-T 25	T25	4,5	28	12	4,43	037025	9,91
8502-T 27	T27	4,5	28	12	4,99	037049	9,91
8502-T 30	T30	5	28	12	5,52	037063	9,91
8502-T 40	T40	2	28	12	6,65	037100	9,91

8503 Nástrčná hlavice

Made in Germany

- S rýhováním
- Povrch:
- Špička podle ISO 8764-1

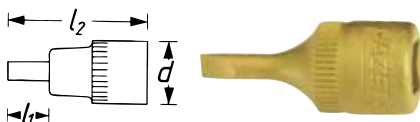

HAZET No.	l ₁ mm	l ₂ mm	d mm	EAN-No. 4000896+	€
8503-0.6x3.5	16	28	12	037162	7,89
8503-0.8x4	16	28	12	037186	7,89
8503-1x5.5	16	28	12	037247	7,89
8503-1.2x8	16	28	12	037209	7,89
8503-1.6x10	16	28	12	037223	7,89

8506 Nástrčná hlavice

Made in Germany

- S rýhováním
- Povrch:
- Špička podle ISO 8764-1

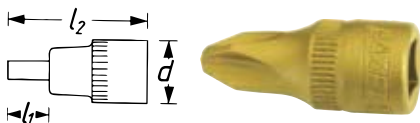

HAZET No.	s	l ₁ mm	l ₂ mm	d mm	EAN-No. 4000896+	€
8506-PH 1	PH1	16	28	12	037285	7,89
8506-PH 2	PH2	16	28	12	037308	7,89
8506-PH 3	PH3	16	28	12	037322	7,89
8506-PH 4	PH4	16	28	12	037346	7,89

8507 Nástrčná hlavice

Made in Germany

- S rýhováním
- Povrch:
- Špička podle ISO 8764-1

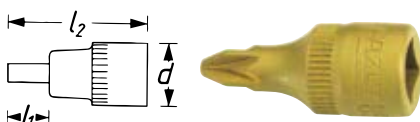

HAZET No.	s	l ₁ mm	l ₂ mm	d mm	EAN-No. 4000896+	€
8507-PZ 1	PZ1	16	28	12	037360	8,82
8507-PZ 2	PZ2	16	28	12	037377	8,82
8507-PZ 3	PZ3	16	28	12	037384	8,82

858 Adaptér

Made in Germany

- S kuličkovou pojistkou
- Povrch: chromováno
- DIN 3123, ISO 3316



HAZET No.	l mm	EAN-No. 4000896+	€
858-1	26,5	038480	12,20

2250 Adaptér

Made in Germany

- Uchycení vnitřní 4hran a vnitřní 6hran
- S pružinovou pojistkou pro bezpečné držení bitů
- Povrch: chromováno



HAZET No.	l mm	EAN-No. 4000896+	€
2250-1	23,5	015443	12,46

869 Univerzální kloub

Made in Germany

- S kloubem – pro použití na těžko přístupných místech a pro obejítí rušivých hran
- S kuličkovou pojistkou
- Povrch: chromováno
- DIN 3123, ISO 3316



HAZET No.	l mm	EAN-No. 4000896+	€
869	36,5	038824	27,09

867 Prodloužení

Made in Germany

- S kuličkovou pojistkou
- Povrch: chromováno, leštěno
- DIN 3123, ISO 3316



HAZET No.	l mm	EAN-No. 4000896+	€
867-1	25	038732	10,59
867-2	55	038749	10,95
867-4	101,5	038770	12,20

868 Prodloužení

Made in Germany

- S kuličkovou pojistkou
- Povrch: chromováno, leštěno
- DIN 3123, ISO 3316



868-16 délka mimo řadu DIN/ISO

HAZET No.	l mm	EAN-No. 4000896+	€
868	147	038794	13,81
868-16	402	076727	18,89



Ruční nářadí

10 3/8 Program nástrčných klíčů



871 Prodloužení · otočné

Made in Germany

Kulovitý, kónický vnější čtyřhran úhel kyvu na každou stranu 8°

- Nasazením nástrčné hlavice až na doraz lze otočné prodloužení používat i jako pevné spojení
- S kuličkovou pojistkou
- Povrch: chromováno, leštěno

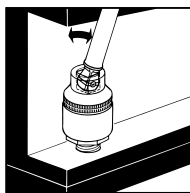

6.3 1/4" 6.3 1/4"



HAZET No.	l mm	EAN-No. 4000896+	€
871-1	25	038855	13,81
871-4	101,5	038879	16,92

870 Prodloužení · pružné

Made in Germany

- Flexibilní hřídel umožňuje práci s poničenými hranami, jakož i jistou a rychlou práci i ve stísněném prostoru
- S kuličkovou pojistkou

6.3 1/4" 6.3 1/4"



HAZET No.	l mm	EAN-No. 4000896+	€
870	150	038848	22,21

8508 S Adaptér pro rázový, strojový utahovák

Made in Germany

- ISO 1173-A 5.5
- Uchytení nástrčných klíčů pro strojní šroubováky s nástrčným otvorem 6,3 = 1/4"
- Použití ve strojním utahováku např. pro AEG, Bosch, Metabo
- S kolíkovou pojistkou
- DIN 3121, ISO 1173 A5.5

6.3 1/4"



HAZET No.	l mm	EAN-No. 4000896+	€
8508 S-1	50	037391	17,75

8508 S Adaptér pro rázový, strojový utahovák

Made in Germany

- ISO 1173-E 6,3 (1/4")
- S kolíkovou pojistkou
- DIN 3121, ISO 1173 E6,3 (1/4")

6.3 1/4" 6.3 1/4"



HAZET No.	l mm	EAN-No. 4000896+	€
8508 S-3	50	037414	15,57
8508 S-4	100	037421	19,93

10 3/8 Program nástrčných klíčů

880 Sada nástrčných klíčů

Made in Germany

- Plastový box 165-L (1/3)
- Safety-Insert-System, 2komponentní vložka z měkké pěny. Vložka vhodná také pro HAZET-Assistent

E 10 3/8



HiPer

1/3				
-----	--	--	--	--

880 • 10 3/8 • 10 3/8
10 • 11 • 12 • 13
14 • 15 • 16 • 17
18 • 19 • 21 • 22

8816 HP • 10 3/8

8820 • 10 3/8 • 10 3/8

8821 • 10 3/8 • 10 3/8
8821-3 • 8821-6 • 8821-10

880 N Sada nástrčných klíčů

Made in Germany

- Plastový box 165-L (1/3)
- Safety-Insert-System, 2komponentní vložka z měkké pěny. Vložka vhodná také pro HAZET-Assistent

E 10 3/8



HiPer

1/3				
-----	--	--	--	--

880 • 10 3/8 • 10 3/8
8 • 10 • 11 • 12 • 13 • 14
15 • 17 • 19 • 21 • 22

8815 • 10 3/8

8816 HP • 10 3/8

8820 • 10 3/8 • 10 3/8
8821 • 10 3/8 • 10 3/8
8821-5 • 8821-10

HAZET No.	d x š x v mm	□	EAN-No. 4000896+	€
880/17	355x235x65	17	168361	242,06

HAZET No.	d x š x v mm	□	EAN-No. 4000896+	€
880 N-1	355x235x65	16	040926	240,82



880 Sada nástrčných klíčů

Made in Germany

- Plastový box 165-L (1/3)
- Safety-Insert-System, 2komponentní vložka z měkké pěny. Vložka vhodná také pro HAZET-Assistent



HiPer

1/3					
-----	--	--	--	--	--



880 • 10 3/8 • 10 3/8
6 • 7 • 8 • 9 • 10
11 • 12 • 13 • 14 • 15
16 • 17 • 18 • 19 • 20
21 • 22



8815 • 10 3/8



8820 • 10 3/8 • 10 3/8



8816 HP • 10 3/8



8821 • 10 3/8 • 10 3/8
8821-3 • 8821-6

HAZET No.	d x š x v mm		EAN-No. 4000896+	€
880-2	355x235x65	22	039036	286,70

882 Sada nástrčných klíčů

• Kombinovaná sada □ 6,3 = 1/4" a 10 = 3/8" nástavce a bity ● 6,3 = 1/4"



- Plastový box 165-L (1/3)
- Safety-Insert-System, 2komponentní vložka z měkké pěny. Vložka vhodná také pro HAZET-Assistent



360°

HiPer

1/3					
-----	--	--	--	--	--



850 • 6.3 1/4 • 6.3 1/4
4 • 4.5 • 5 • 5.5
6 • 7 • 8 • 9
10 • 11 • 12 • 13



880 • 10 3/8 • 10 3/8
10 • 11 • 12 • 13
14 • 15 • 16 • 17
18 • 19 • 21 • 22



2216 • 6.3 1/4 • 6.3 1/4
PZ 1 • PZ 2



2204 • 6.3 1/4 • 6.3 1/4
3 • 4 • 5 • 6 • 8



2250-1 • 6.3 1/4 • 6.3 1/4
2250-2 • 6.3 1/4 • 10 3/8



863 HP • 6.3 1/4

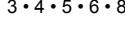

2208 • 6.3 1/4 • 6.3 1/4
0.5x4 • 0.6x4.5
• 0.8x5.5 • 1x6



8816 HP • 10 3/8



866 U • 6.3 1/4



2215 • 6.3 1/4 • 6.3 1/4
PH 1 • PH 2



8820 • 10 3/8 • 10 3/8



867-4 • 6.3 1/4 • 6.3 1/4



8821-6 • 10 3/8 • 10 3/8



869 • 6.3 1/4 • 6.3 1/4

HAZET No.	d x š x v mm		EAN-No. 4000896+	€
882	355x235x65	46	042289	452,36

882 Sada nástrčných klíčů

- Plastový box 165-L (1/3)
- Safety-Insert-System, 2komponentní vložka z měkké pěny. Vložka vhodná také pro HAZET-Assistent



HiPer

1/3					
-----	--	--	--	--	--



850 • 6.3 1/4 • 6.3 1/4
6 • 7 • 8 • 9 • 10 • 13



869 • 6.3 1/4 • 6.3 1/4



8821-6 • 10 3/8 • 10 3/8



850 E • 6.3 1/4 • 6.3 1/4
E 6 • E 7 • E 8 • E 10



880 • 10 3/8 • 10 3/8
11 • 12 • 13 • 14 • 15 • 16
17 • 18 • 19 • 21 • 22



2204 • 6.3 1/4 • 6.3 1/4
4 • 5 • 6 • 8



863 HP • 6.3 1/4



880 E • 10 3/8 • 10 3/8
E 11 • E 12 • E 14



2223 • 6.3 1/4 • 6.3 1/4
T 10 • T 15 • T 20 • T 25
T 27 • T 30 • T 40



866 U • 6.3 1/4



8816 HP • 10 3/8



2224 • 6.3 1/4 • 6.3 1/4
T 45 • T 50

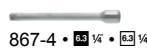

867-4 • 6.3 1/4 • 6.3 1/4



8820 • 10 3/8 • 10 3/8



2250-1 • 6.3 1/4 • 6.3 1/4

2250-3 • 6.3 1/4 • 10 3/8

HAZET No.	d x š x v mm		EAN-No. 4000896+	€
882-1	355x235x65	46	100361	484,33

885 N Sada nástrčných klíčů

Made in Germany

- Nástrčné nástavce šroubováku s vrstvou CVD-TIN
- Plastový box 165-L (1/3)
- Safety-Insert-System, 2komponentní vložka z měkké pěny. Vložka vhodná také pro HAZET-Assistent



HiPer

1/3					
-----	--	--	--	--	--



880 • 10 3/8 • 10 3/8
6 • 7 • 8 • 9 • 10 • 11
12 • 13 • 14 • 15 • 16 • 17
18 • 19 • 21 • 22



8803 • 10 3/8 • 10 3/8
1x5.5 • 1.2x8 • 1.6x10



8816 HP • 10 3/8



8801 • 10 3/8 • 10 3/8
4 • 5 • 6 • 8



8806 • 10 3/8 • 10 3/8
PH 1 • PH 2 • PH 3



8820 • 10 3/8 • 10 3/8

HAZET No.	d x š x v mm		EAN-No. 4000896+	€
885 N	355x235x65	32	042593	437,10



Ruční nářadí

10 3/8 Program nástrčných klíčů



880 ZN Sada nástrčných klíčů

Germany Made in Germany

- Nástrčné hlavice dvojité šestihran
- Plastový box 165-L (1/3)
- Safety-Insert-System, 2komponentní vložka z měkké pěny. Vložka vhodná také pro HAZET-Assistent



HiPer

1/3			
-----	--	--	--

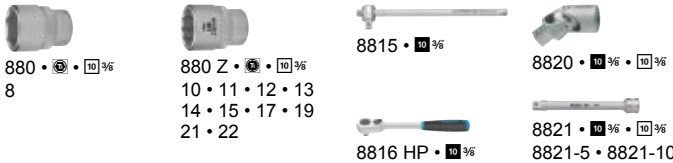

HAZET No.	d x š x v mm		EAN-No. 4000896+	€
880 Z N-1	355x235x65	16	041992	240,82

888 ZN Sada nástrčných klíčů

Germany Made in Germany

- Nástrčné hlavice dvojité šestihran
- Nástrčné nástavce šroubováku s vrstvou CVD-TIN
- Kovová schránka (modrá HAZET)
- 2komponentní měkká pěnová vložka



HiPer

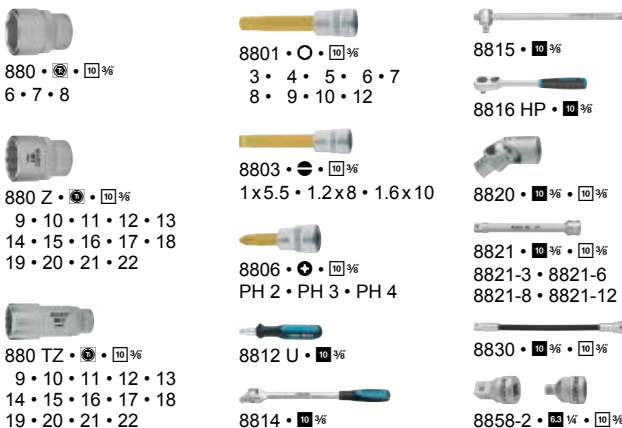

HAZET No.	d x š x v mm		EAN-No. 4000896+	€
888 Z N	578x235x88	58	042654	910,33

880 LG Sada nástrčných hlavíc

Germany Made in Germany

- Jednoduchá montáž: 2 otvory, např. pro upevnění na zeď
- Velikost svorek přizpůsobená velikosti pohonu
- Povrch: chromováno, leštěno

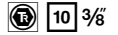

HAZET No.	l mm		EAN-No. 4000896+	€
• 10 nástrčných hlavíc šestihran, • Dlouhé provedení 880 LG • 10 • 11 • 12 • 13 • 14 • 15 • 16 • 17 • 18 • 19 880 Lg/10 H	240	10	040865	172,-
• 10 nástrčných hlavíc dvojité šestihran 880 TZ • 10 • 11 • 12 • 13 • 14 • 15 • 16 • 17 • 18 • 19 880 TZ/10 H	240	10	041831	172,-
• 10 nástrčných kloubových hlavíc šestihran 880 G • 10 • 11 • 12 • 13 • 14 • 15 • 16 • 17 • 18 • 19 880 G/10 H	240	10	040612	372,64
• 8 nástrčných hlavíc pro šrouby s vnitřním šestihranem 8801 • 3 • 4 • 5 • 6 • 7 • 8 • 9 • 10 8801/8 H	240	8	039463	124,98
8802 T • 15 • 20 • 25 • 27 • 30 • 40 • 45 • 50 8802 T/8 H	240	8	039784	111,48
• Prázdné, s 16 přídržnými svorkami • Osazení nástrčnými hlavicemi 880 880 • 880 HL	430	-	040650	9,71



8816 Přepínací ráčna

Made in Germany

ⓔ 10 3/8

- Počet zubů: 30
- Úhel ovládání: 12°
- S kuličkovou pojistkou
- 2komponentní rukojeť HAZET
- Povrch: chromováno, leštěno
- DIN 3122, ISO 3315



HAZET No.	l mm	EAN-No. 4000896+	€
8816 P	199	042203	53,46

8816 Přepínací ráčna · s kloubem

Made in Germany

ⓔ 10 3/8

- Ráčnová hlava otočná o >180°
- Krátké provedení
- Počet zubů: 30
- Úhel ovládání: 12°
- S kloubem – pro použití na těžko přístupných místech a pro obejití rušivých hran
- S kuličkovou pojistkou
- 2komponentní rukojeť HAZET
- Povrch: chromováno, leštěno
- DIN 3122, ISO 3315



Délka mimo normu

HAZET No.	l mm	EAN-No. 4000896+	€
8816 GK	218	042142	77,85

Made in Germany

ⓔ 10 3/8

- Ráčnová hlava otočná o >180°
- Dlouhé provedení
- Počet zubů: 30
- Úhel ovládání: 12°
- S kloubem – pro použití na těžko přístupných místech a pro obejití rušivých hran
- S kuličkovou pojistkou
- 2komponentní rukojeť HAZET
- Povrch: chromováno, leštěno
- DIN 3122, ISO 3315



Délka mimo normu

HAZET No.	l mm	EAN-No. 4000896+	€
8816 G	276	042104	77,85

8816 Přepínací ráčna · jemně ozubená

Made in Germany

10 3/8

- **Extrémně větší výkon než u ráčen se srovnatelnými rozměry**
- Aretační funkce páčky nabízí ochranu proti nechtěnému přepnutí
- Prodloužení životnosti použitím nejmodernějších maziv v ráčnovém mechanismu
- Úzké výrobní tolerance zaručují ochranu před vnikající nečistotou
- Interní standardy kvality HAZET zaručují zatížitelnost dalece nad normu
- Hodnotné, snadné čištění, odolné vůči korozi
- V rukojeti integrovaný prvek pro zavěšení
- VPA ověřený, statický utahovací moment dle DIN 3122: 400 Nm (DIN 202 Nm)
- Počet zubů: 90
- Úhel ovládání: 4°
- S kuličkovou pojistkou
- 2komponentní rukojeť HAZET
- Povrch: chromováno
- DIN 3122, ISO 3315



8816 Přepínací ráčna · jemně ozubená

10 3/8



YouTube Clip

HiPer
HIGH PERFORMANCE
THE ORIGINAL

MADE IN GERMANY



HAZET No.	l mm	EAN-No. 4000896+	€
8816 HP	200	235063	62,28

Made in Germany

ⓔ 10 3/8

- **Extrémně větší výkon než u ráčen se srovnatelnými rozměry**

- Aretační funkce přepínací páčky nabízí ochranu proti nechtěnému přepnutí
- Prodloužení životnosti použitím nejmodernějších maziv v ráčnovém mechanismu
- Úzké výrobní tolerance zaručují ochranu před vnikající nečistotou
- Interní standardy kvality HAZET zaručují zatížitelnost dalece nad normu
- Hodnotné, snadné čištění, odolné vůči korozi
- V rukojeti integrovaný prvek pro zavěšení
- VPA ověřený, statický utahovací moment dle DIN 3122: 340 Nm (DIN 202 Nm)
- Rychle uvolnitelné bezpečnostní zajištění
- Aretace nástrčných hlavic – zabezpečení proti uvolnění
- Rychlé uvolnění nástrčeného nářadí jen stisknutím uvolňovacího tlačítka jednou rukou
- Počet zubů: 90
- Úhel ovládání: 4°
- S kuličkovou pojistkou
- 2komponentní rukojeť HAZET
- Povrch: chromováno
- DIN 3122, ISO 3315



YouTube Clip



HiPer
HIGH PERFORMANCE
THE ORIGINAL

MADE IN GERMANY

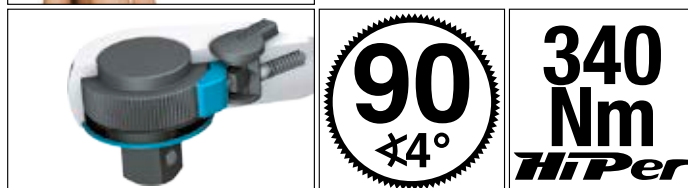

HAZET No.	l mm	EAN-No. 4000896+	€
8816 HP S	200	237241	69,55



Opatření? – Žádný problém!

- Nářadí HAZET je vyrobeno v **nejvyšší kvalitě**. Při dlouhém, intenzivním namáhání dochází i u vysoce kvalitních nástrojů k určitému opotřebení.
- Proto nabízíme pro mnoho našich nástrojů náhradní díly a sady náhradních dílů.

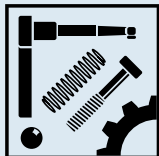

Nezapomeňte na náš obchod s náhradními díly
www.hazet.de/ersatzteil-shop

Úspora nákladů – udržitelnost – šetří zdroje!
Abyste se mohli ze svého nářadí HAZET dlouho těšit

8816 Sada náhradních dílů

Made in Germany

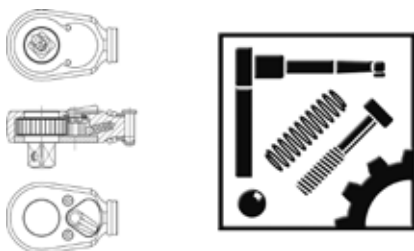

HAZET No.	EAN-No. 4000896+	€
<p>Sada náhradních dílů kolečka ráčny 10 = 3/8" ■, obsah sady: fixační prvek · tlačná pružina · kulička · pružinové pouzdro · přepínací páka · krycí kotouč · pojistný kroužek · ráčnové kolo · tuk · montážní nářadí Pro přepínací ráčnu 8816 HP</p>		
8816 HP/11	239221	37,68
<p>Sada náhradních dílů kolečka ráčny s bezpečnostním blokováním 10 = 3/8" ■, obsah sady: montážní nářadí · krycí deska · kolečko ráčny s bezpečnostním blokováním · pojistný kroužek · krycí kotouč · přepínací páka · pružinové pouzdro · kulička · tlačná pružina · fixační prvek · tuk Pro přepínací ráčnu 8816 HPS a k přestavení přepínací ráčny HAZET 8816 HP (zredukování na max. 340 Nm špičkového zatížení)</p>		
8816 HPS/11	241248	43,16
<p>Sada náhradních dílů ovládací páky obsah sady: ovládací páka · šrouby · kulička · tlačná pružina · fixační prvek Pro přepínací ráčnu HAZET 8816 G · 8816 GK · 8816 P · 8816 S · 8816 ST 916 K · 2264-1 Pro momentový klíč HAZET 5110-2 CT · 5120-2 CT · 5110-3 CT · 5111-3 CT · 5120-3 CT 6110 CT · 6110-1 CT · 6111-1 CT 6114-1 CT · 6115-1 CT 6402-1 · 6402-1 S · 6408-1</p>		
8816 P/6	144617	8,46
<p>Sada náhradních dílů kolečka ráčny 10 = 3/8" ■, obsah sady: kolečko kolečka ráčny · fixační prvek · ovládací páka · šrouby · kulička · tlačná pružina Pro přepínací ráčnu HAZET 8816 G · 8816 GK · 8816 P · 8816 ST Pro momentové klíče HAZET 5110-2 CT · 5110-3 CT · 5111-3 CT 6110 CT · 6110-1 CT · 6111-1 CT 6114-1 CT · 6115-1 CT · 6402-1</p>		
8816 P/7 N	042234	21,64
<p>Sada náhradních dílů kolečka ráčny s bezpečnostním blokováním 10 = 3/8" ■, obsah sady: kolečko ráčny s bezpečnostním blokováním · fixační prvek · ovládací páka · šrouby · kulička · tlačná pružina Pro přepínací ráčnu HAZET 8816 S · 6402-1 S a k přestavení přepínací ráčny HAZET 8816 P · 8816 G · 8816 GK · 8816 ST · 6110 CT · 6110-1 CT · 6111-1 CT · 6114-1 CT · 6115-1 CT · 6402-1</p>		
8816 S/7	048465	32,07
<p>Plastová rukojeť' Pro HAZET 8814 · 8816 P · 8816 F · 8816 G · 8816 GK · 2593 Lg-17</p>		
8816 KG-02	042166	2,49
<p>Sada náhradních dílů kloubového spojení se skládá z/ze: šroubu a pružného kroužku Pro kloubovou rukojeť HAZET 8814 a přepínací ráčnu HAZET 8816 G · 8816 GK</p>		
8816 G-013	042111	4,41

8814 Trhák s kloubem

Made in Germany

ⓔ 10 3/8

- S kloubem – pro použití na těžko přístupných místech a pro obejití rušivých hran
- S kuličkovou pojistkou
- Ergonomická 2komponentní rukojeť HAZET
- Povrch: chromováno
- DIN 3122, ISO 3315



HAZET No.	l mm	EAN-No. 4000896+	€
8814	250	042036	41,94

8812 U Zástrčná rukojeť'

Made in Germany

10 3/8

- S kuličkovou pojistkou
- 2komponentní rukojeť HAZET
- Povrch: chromováno



HAZET No.	l mm	EAN-No. 4000896+	€
8812 U	137	067688	23,87

8815 Příčná rukojeť'

Made in Germany

10 3/8

- S kuličkovou pojistkou
- Povrch: chromováno, leštěno
- DIN 3122, ISO 3315



HAZET No.	l mm	EAN-No. 4000896+	€
8815	198	042067	19,20

880 Nástrčná hlavice · šestihran

Made in Germany

ⓔ 10 3/8

- S rýhováním
- Povrch: chromováno, leštěno
- DIN 3124, ISO 2725-1

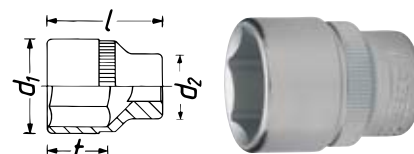

* = Mimo řady DIN

HAZET No.	l mm	d ₁ mm	d ₂ mm	f mm	EAN-No. 4000896+	€
880- 6 *	24	10	17	6,2	039104	7,79
880- 7	24	10,5	17	6,2	039111	7,79
880- 8	24	11,8	17	6,2	039128	7,79
880- 9	24	13	17	6,2	039135	7,79
880-10	25	14,4	17	7,2	038893	6,64
880-11	26	15,8	17,5	8,2	038916	7,79
880-12	27	17	18,5	9,2	038923	7,79
880-13	27,5	18,4	17	9,7	038930	6,64
880-14	29,5	19,5	17,5	11,7	038947	8,62
880-15	29,5	20,9	18	11,7	038954	8,62
880-16	29,5	22,1	18	11,7	038961	8,62
880-17	29,5	23,3	18,5	11,7	038978	9,96
880-18	31,5	24,8	19	13,5	038992	9,96
880-19	31,5	25,8	19,5	13,5	039005	9,96
880-20	31,5	26,8	21	13,5	039043	10,33
880-21	31,5	28,3	22,5	13	039050	10,33
880-22	34	29,6	23,5	16	039067	10,33



880 LG Nástrčná hlavice · šestihran

Made in Germany

- Dlouhé provedení
- S rýhováním
- Povrch: chromováno, leštěno
- DIN 3124, ISO 2725-1

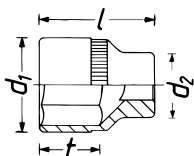

HAZET No.	l mm	d ₁ mm	d ₂ mm	f mm	EAN-No. 4000896+	€
880 Lg- 8	54	12,1	17	7	052257	16,30
880 Lg- 9	54	13	17	10	040858	16,30
880 Lg-10	54	14,4	17	10	040698	16,30
880 Lg-11	54	15,8	17,2	11	040704	16,30
880 Lg-12	54	17	18,5	11	040711	16,30
880 Lg-13	54	18,4	18,5	12	040728	16,30
880 Lg-14	54	19,5	19,5	15	040759	16,30
880 Lg-15	60	20,8	19,5	15	040766	16,30
880 Lg-16	60	21,8	18,5	16	040773	16,30
880 Lg-17	60	23	18,5	16	040780	17,13
880 Lg-18	66	24,4	20	20	040797	17,13
880 Lg-19	66	25,5	20	20	040803	17,96
880 Lg-20	70	26,6	21	22	040810	18,79
880 Lg-21	70	28	22	22	040834	19,25
880 Lg-22	70	29,6	21	22	040841	19,25

960 MGT Magnetická vložka · pro nástrčné klíče

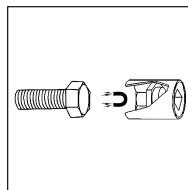

HAZET No.	EAN-No. 4000896+	€
960 MgT	097661	24,70

880 A Nástrčná hlavice · dvojitý šestihran

Made in Germany

- Americké rozměry
- S rýhováním
- Povrch: chromováno, leštěno

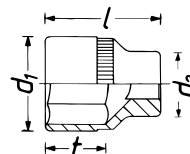

Velikost 1/4" a 5/16" se šestihranem

HAZET No.	l mm	d ₁ mm	d ₂ mm	EAN-No. 4000896+	€
880 A- 1/4	24	10	17	040056	7,79
880 A- 5/16	24	11,8	17	040094	7,79
880 AZ- 3/8	25	13,8	17	040360	7,79
880 AZ- 7/16	26	15,8	17,5	040384	7,79
880 AZ- 1/2	27,5	18,7	17	040292	7,79
880 AZ- 9/16	29,5	20,1	17,5	040407	8,67
880 AZ-19/32	29,5	21,1	18	040339	8,67
880 AZ- 5/8	29,5	22,1	18	040377	8,67
880 AZ-11/16	29,5	23,8	18,5	040308	9,96
880 AZ- 3/4	31,5	25,8	19,5	040353	9,96
880 AZ-25/32	31,5	26,8	21	040346	10,33
880 AZ-13/16	32	28,3	22,5	040315	10,33
880 AZ- 7/8	34	30,3	23,5	040391	10,33
880 AZ-15/16	36,5	32,3	23,5	040322	10,33

880 Z Nástrčná hlavice · dvojitý šestihran

Made in Germany

- S rýhováním
- Povrch: chromováno, leštěno
- DIN 3124, ISO 2725-1

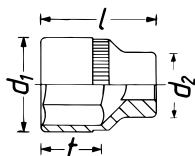

HAZET No.	l mm	d ₁ mm	d ₂ mm	f mm	EAN-No. 4000896+	€
880 Z- 9	24	13	17	6,2	041985	7,79
880 Z-10	25	14,4	17	7,2	041848	6,64
880 Z-11	26	15,8	17,5	8,2	041855	7,79
880 Z-12	27	17	18,5	9,2	041862	7,79
880 Z-13	27,5	18,4	17	9,7	041879	6,64
880 Z-14	29,5	19,6	17,5	11,7	041893	8,62
880 Z-15	29,5	20,9	18	11,7	041909	8,62
880 Z-16	29,5	22,1	18	11,7	041916	8,62
880 Z-17	29,5	23,3	18,5	11,7	041923	9,96
880 Z-18	31,5	24,6	19	13,5	041930	9,96
880 Z-19	31,5	25,8	19,5	13,5	041947	9,96
880 Z-20	31,5	26,8	20	13,5	041954	10,33
880 Z-21	31,5	28,3	22,5	13	041961	10,33
880 Z-22	34	29,6	23,5	15,5	041978	10,33

848 Z Očkový klíč · dvojitý 6hran · otevřený

Made in Germany

- Pentagramový klíč
- Pro převlečné matice a trubková šroubení
- Čtyřhranné uchycení

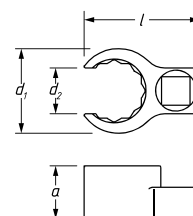

HAZET No.	l mm	d ₁ mm	d ₂ mm	a mm	mm	EAN-No. 4000896+	€
848 Z-17	40,9	27,5	14,5	18	□ 10 = 3/8"	079094	56,83
848 Z-18	41,7	29	15	19	□ 10 = 3/8"	079100	56,83
848 Z-19	41,9	30	16	19	□ 10 = 3/8"	079117	55,79
848 Z-21	46	32	16,5	19	□ 10 = 3/8"	079124	57,82
848 Z-22	46,5	33,5	17,5	19,5	□ 10 = 3/8"	079131	57,82
848 Z-24	50	36,5	18,5	20	□ 10 = 3/8"	079148	57,82
848 Z-27	53,7	40,5	20,5	22	□ 10 = 3/8"	079162	62,23
848 Z-30	62,4	46,5	25	23	□ 12,5 = 1/2"	079179	72,35
848 Z-32	63,7	48,5	24,5	23	□ 12,5 = 1/2"	079186	75,20
848 Z-36	67,1	52,5	27,5	24,5	□ 12,5 = 1/2"	079193	77,75
848 Z-41	74,1	58,5	31	24,5	□ 12,5 = 1/2"	079216	84,86
848 Z-46	77,7	64,5	35,5	26,5	□ 12,5 = 1/2"	079223	96,02

960 MGT Magnetická vložka · pro nástrčné klíče

• Univerzálně použitelné v metrických nástrčných hlavících šestihran a dvojitý šestihran s 10 až 19 mm

- Plastové vložky s integrovaným magnetem
- Vysoká přídržná síla
- Opakované použití
- 10-dílná sada, pro metrické nástrčné hlavice s 10 · 11 · 12 · 13 · 14 · 15 · 16 · 17 · 18 · 19 mm





880 TZ Nástrčná hlavice · dvojitý šestihran

Made in Germany

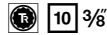

- Dlouhé provedení
- S rýhováním
- Povrch: chromováno, leštěno
- DIN 3124, ISO 2725-1

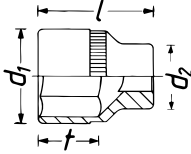

HAZET No.	l mm	d ₁ mm	d ₂ mm	t mm	EAN-No. 4000896+	€
880 TZ- 9	54	13	17	10	041824	16,30
880 TZ-10	54	14,4	17	10	041602	16,30
880 TZ-11	54	15,8	17,2	11	041626	16,30
880 TZ-12	54	17	18,5	12,3	041633	16,30
880 TZ-13	54	18,4	18,5	12	041664	16,30
880 TZ-14	54	19,5	19,5	15	041688	16,30
880 TZ-15	60	20,8	19,5	15	041701	16,30
880 TZ-16	60	21,8	18,5	16	041718	16,30
880 TZ-17	60	23	18,5	16	041725	17,13
880 TZ-18	66	24,4	20	20	041749	17,13
880 TZ-19	66	25,5	20	20	041756	17,96
880 TZ-20	70	26,6	21	22	041763	18,79
880 TZ-21	70	28	22	22	041794	19,25
880 TZ-22	70	29,6	21	22	041800	19,25

880 G Kloubová nástrčná hlavice · šestihran

Made in Germany

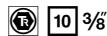

- S kloubem – pro použití na těžko přístupných místech a pro obejít rušivých hran
- Povrch: chromováno, leštěno

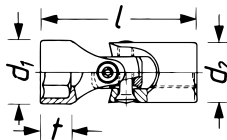

HAZET No.	l mm	d ₁ mm	d ₂ mm	t mm	EAN-No. 4000896+	€
880 G-10	43	13,8	19	6,8	040414	35,29
880 G-11	43	15	19	6,8	040438	35,29
880 G-12	44	16,6	19	7,3	040445	35,29
880 G-13	44	17,8	19	7,3	040452	35,29
880 G-14	45	19	19	9,3	040469	35,29
880 G-15	45	20,4	19	9,3	040476	35,29
880 G-16	46	22	19	9,2	040483	38,46
880 G-17	46	22,8	19	9,2	040490	38,46
880 G-18	47	24,5	19	10,2	040506	38,46
880 G-19	48	25,2	19	11,2	040513	38,46

880 GZ Kloubová nástrčná hlavice · dvojitý šestihran

Made in Germany



- S kloubem – pro použití na těžko přístupných místech a pro obejít rušivých hran
- S kuličkovou pojistkou
- Povrch: chromováno, leštěno

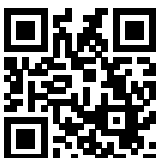

YouTube Clip



880 GZ Kloubová nástrčná hlavice · dvojitý šestihran

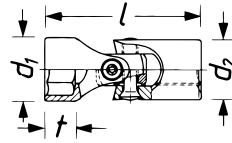

HAZET No.	l mm	d ₁ mm	d ₂ mm	t mm	EAN-No. 4000896+	€
880 G-Z 16	45,8	22	19	10	203734	38,46
880 G-Z 18	46,8	24,5	19	11	203529	38,46

880 MGT Nástrčná hlavice pro zapalovací svíčky

Made in Germany



- S permanentním magnetem
- Dlouhé provedení
- Americké rozměry
- Povrch: chromováno, leštěno

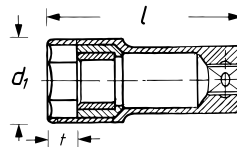

HAZET No.	s mm	s"	l mm	d ₁ mm	d ₂ mm	t mm	EAN-No. 4000896+	€
880 Mg T	20,8	13/16	64	27,4	22,5	9	040872	20,92
880 A Mg T	16	5/8	64	21,6	21,6	9	040247	20,92

Made in Germany



- S permanentním magnetem

- Vnější šestihran: 17 mm
- Např. pro motocykly HONDA · YAMAHA · SUZUKI · KAWASAKI atd.
- Dlouhé provedení
- Povrch: chromováno, leštěno

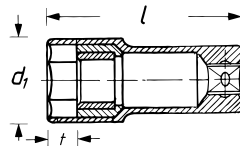

HAZET No.	s mm	l mm	d ₁ mm	d ₂ mm	t mm	EAN-No. 4000896+	€
880 Mg T-18	18	62	23,5	22,8	9,6	040889	20,92

880 AMGT Nástrčná hlavice pro zapalovací svíčky

Made in Germany



- Vnější vodící kroužek 23,6 mm pro hluboko uložené zapalovací svíčky

- S permanentním magnetem
- Dlouhé provedení
- Americké rozměry
- Povrch: chromováno, leštěno

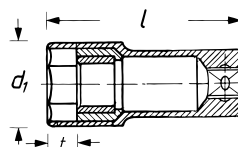

HAZET No.	s mm	s"	l mm	d ₁ mm	d ₂ mm	t mm	EAN-No. 4000896+	€
880 A Mg T-1	16	5/8	64	21,9	21	9	040254	20,92



Informace – korunková pružina

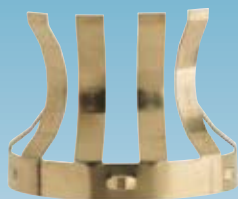
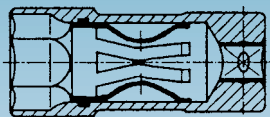

- Korozivzdorná a odolná proti teplotě
- Maximální volnost keramického izolátoru
- 6 pružících prvků – bezpečná opora zapalovacích svíček
- Tlumení příčných pohybů

880 KF Nástrčná hlavice pro zapalovací svíčky

Made in Germany

- Korunková pružina zmenšuje riziko poškození izolátoru

- Korunková pružina jako přidržný mechanismus
- Dlouhé provedení
- Americké rozměry
- Povrch: chromováno, leštěno

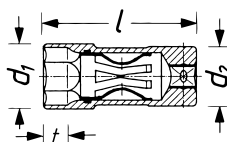

HAZET No.	s mm	s"	l mm	d ₁ mm	d ₂ mm	t mm	EAN-No. 4000896+	€
880 KF	20,8	1 3/16	64	27,4	25	10	040674	16,50
880 A KF	16	5/8	64	21,6	21,6	10	040131	16,50

HAZET No.	s mm	s"	l mm	d ₁ mm	d ₂ mm	t mm	EAN-No. 4000896+	€
4766	16	5/8	97	21,4	18	10	049295	38,46
4766-1	16	5/8	270	21,4	18	10	048991	42,92
4766-2	14		64	18	17,3	10	087655	26,42
4766-3	14		154	19,1	18	10	199976	53,87

880 KF Korunková pružina

Made in Germany

- Americké rozměry



HAZET No.	EAN-No. 4000896+	€
• Korunková pružina pro klíč na zapalovací svíčky HAZET 880 KF · 900 KF · 4767 KF		
880 KF-01	050123	2,60
• Korunková pružina pro klíč na zapalovací svíčky HAZET 880 A KF · 900 A KF · 4766 · 4766-1 · 4767 A KF		
880 A KF-01	050130	2,60

880 E Nástrčná hlavice TORX®

Made in Germany

- S rýhováním
- Povrch: chromováno, leštěno



880 E Nástrčná hlavice TORX®

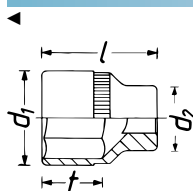

HAZET No.	s	l mm	d ₁ mm	d ₂ mm	mm	EAN-No. 4000896+	€
880-E 5	E5	28	7	17	4,75	039258	11,-
880-E 6	E6	28	8	17	5,74	039272	11,-
880-E 7	E7	28	9	17	6,22	039296	11,-
880-E 8	E8	28	10,5	17	7,52	039319	11,-
880-E 10	E10	28	13	17	9,42	039159	11,-
880-E 11	E11	28	14	17	10,08	039180	11,73
880-E 12	E12	28	14,9	17	11,17	039197	11,83
880-E 14	E14	28	16,5	18,5	12,90	039227	12,20

880 LG-E Nástrčná hlavice TORX®

Made in Germany

- Dlouhé provedení
- Povrch: chromováno, leštěno

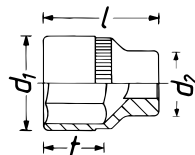

HAZET No.	s	l mm	d ₁ mm	d ₂ mm	mm	EAN-No. 4000896+	€
880 Lg-E 8	E8	65	10,5	17	7,52	053070	19,88
880 Lg-E 10	E10	65	13	17	9,42	053087	19,88
880 Lg-E 12	E12	65	14,9	17	11,17	053100	21,12
880 Lg-E 14	E14	65	16,5	18,5	12,90	053117	22,21

880 G-E Nástrčná hlavice TORX®

Made in Germany

- S kloubem – pro použití na těžko přístupných místech a pro obejití rušivých hran
- Povrch: chromováno, leštěno

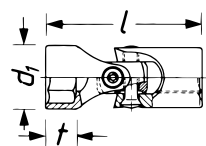

HAZET No.	s	l mm	d ₁ mm	d ₂ mm	mm	EAN-No. 4000896+	€
880 G-E 8	E8	43	11,5	19	7,52	040599	37,11
880 G-E 10	E10	44	13,8	19	9,42	040537	37,11
880 G-E 12	E12	46	16	19	11,17	040551	37,11
880 G-E 14	E14	48	17,8	19	12,90	040575	37,11

880 G-E Sada nástrčných hlavic TORX®

Made in Germany

- S kloubem – pro použití na těžko přístupných místech a pro obejití rušivých hran
- Povrch: chromováno, leštěno



880 G-E • 10 3/8
E 8 · E 10 · E 12 · E 14



HAZET No.	mm	EAN-No. 4000896+	€
880 G-E/4	4	040520	149,99



Povrchová úprava TiN

TiN

Proč povrchová úprava TiN (nitrid titanu)?

- Speciální metoda velmi tvrdé povrchové úpravy TiN dosahuje extrémně vysoké přilnavosti a otěruvzdornosti vrstvy
- Optimálně vhodné při dlouhodobém zatížení, např. sériovém šroubování v průmyslu a dílnách
- Vyšší ochrana proti opotřebení zajišťuje delší životnost
- Perfektní přesnost díky optimální tloušťce vrstvy
- Vyšší utahovací moment
- Optimální ochrana proti korozi

Nástrčné nástavce šroubováku povrstvené TiN

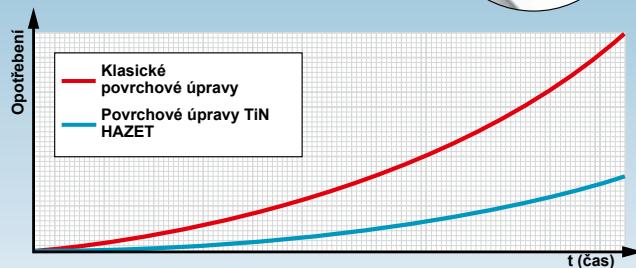
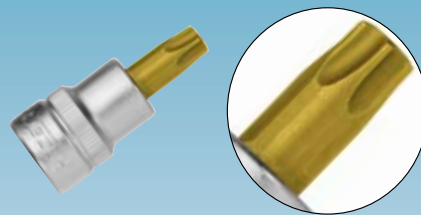

8801 K Nástrčná hlavice

Made in Germany

- Extra krátké provedení
- S rýhováním
- Povrch:
- DIN 7422

3/8

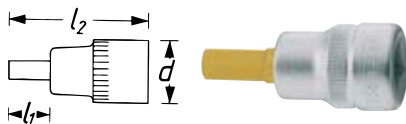

* = Mimo řady DIN

HAZET No.	S mm	l ₁ mm	l ₂ mm	d mm	EAN-No. 4000896+	€
8801 K- 3	3	17	43,5	17	053582	10,85
8801 K- 4 *	4	17	43,5	17	053599	10,85
8801 K- 5	5	17	43,5	17	053605	10,85
8801 K- 6	6	17	43,5	17	053612	10,85
8801 K- 7	7	17	43,5	19	053629	11,89
8801 K- 8	8	17	43,5	19	053636	11,89
8801 K- 9 *	9	17	43,5	19	053643	14,27
8801 K-10	10	17	43,5	19	053650	14,27

8801 Nástrčná hlavice

Made in Germany

- Krátké provedení
- S rýhováním
- Povrch:
- DIN 7422

3/8

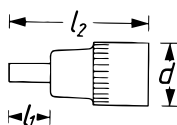

s 3–9–12: mimo řady DIN
+ = S odsazeným břitem

HAZET No.	S mm	l ₁ mm	l ₂ mm	d mm	EAN-No. 4000896+	€
8801- 3 +	3	23,5	50	17	039364	13,70
8801- 4 +	4	28,5	55	17	039371	13,96
8801- 5 +	5	33,5	60	17	039388	14,01
8801- 6	6	38,5	65	17	039395	14,27
8801- 7 +	7	43,5	70	19	039401	14,84
8801- 8	8	48,5	75	19	039425	14,84
8801- 9 +	9	52,5	80	19	039432	17,96
8801-10	10	57,5	85	19	039340	17,96
8801-11	11	60	87,5	19	166299	18,17
8801-12	12	62,5	90	19	039357	20,86

HAZET No.	S mm	l ₁ mm	l ₂ mm	EAN-No. 4000896+	€
2584-8	8	6,6	24	149438	15,15
2784-1	7	6,6	24	148530	15,15

8801 Sada nástrčných hlavíc

Made in Germany

- Krátké provedení
- S rýhováním
- Plastový box 165-S (1/9)
- Safety-Insert-System, 2komponentní vložka z měkké pěny. Vložka vhodná také pro HAZET-Assistent
- Povrch:
- DIN 7422

3/8

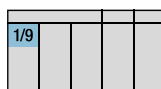

8801 • • 3/8
4 • 5 • 6 • 7 • 8 • 10



HAZET No.	d x š x v mm		EAN-No. 4000896+	€
8801/6	185x153x52	6	186853	94,04

8801 A Nástrčná hlavice

Made in Germany

- Krátké provedení
- Americké rozměry
- S rýhováním
- Povrch:

3/8

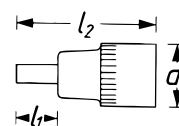

+ = S odsazenou čepelí

HAZET No.	l ₁ mm	l ₂ mm	d mm	EAN-No. 4000896+	€
8801 A-1/8 +	23,5	50	17	039487	13,70
8801 A-5/32 +	28,5	55	17	039524	13,96
8801 A-3/16 +	33,5	60	17	039494	14,01
8801 A-7/32 +	38,5	65	17	039531	14,27
8801 A-1/4 +	43,5	70	19	039470	14,27
8801 A-5/16	48,5	75	19	039517	14,84
8801 A-3/8 +	52,5	80	19	039500	17,96



8801 KK Nástrčná hlavice

Made in Germany

- Dlouhé provedení
- S kulovou hlavou
- S rýhováním
- Povrch:

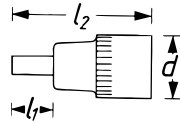

HAZET No.	S mm	l ₁ mm	l ₂ mm	d mm	EAN-No. 4000896+	€
8801 KK- 5	5	89,5	116	17	039586	15,62
8801 KK- 6	6	89,5	116	17	039593	16,35
8801 KK- 7	7	89,5	116	19	039609	17,65
8801 KK- 8	8	89,5	116	19	039616	18,89
8801 KK-10	10	88,5	116	19	039579	23,82

HAZET No.	S mm	l ₁ mm	l ₂ mm	EAN-No. 4000896+	€
2527-5	5	200	227	016303	25,90

8802 Nástrčná hlavice TORX®

Made in Germany

- Krátké provedení
- S rýhováním
- Povrch:

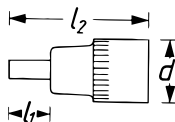
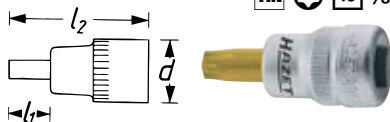

HAZET No.	S	l ₁ mm	l ₂ mm	d mm	mm	EAN-No. 4000896+	€
8802-T 15	T15	17	43,5	19	3,27	039647	12,82
8802-T 20	T20	17	43,5	19	3,86	039654	12,82
8802-T 25	T25	17	43,5	19	4,43	039661	12,82
8802-T 27	T27	17	43,5	19	4,99	039678	12,98
8802-T 30	T30	17	43,5	19	5,52	039685	12,98
8802-T 40	T40	17	43,5	19	6,65	039708	13,70
8802-T 45	T45	17	43,5	19	7,82	039722	13,70
8802-T 50	T50	17	44,5	19	8,83	039753	14,84

8803 Nástrčná hlavice

Made in Germany

- Středně dlouhé provedení
- S rýhováním
- Povrch:
- DIN ISO 2380-1

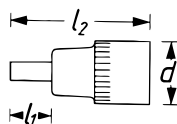

HAZET No.	l ₁ mm	l ₂ mm	d mm	EAN-No. 4000896+	€
8803-1x5.5	48,5	75	17	039814	16,76
8803-1.2x8	53,5	80	19	039791	18,79
8803-1.6x10	62,5	90	19	039807	21,28

8806 Nástrčná hlavice

Made in Germany

- Krátké provedení
- S rýhováním
- Povrch:
- Špička ISO 8764-1

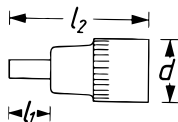
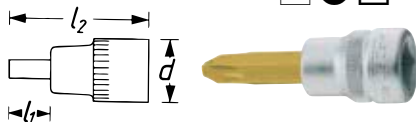

HAZET No.	S	l ₁ mm	l ₂ mm	d mm	EAN-No. 4000896+	€
8806-PH 1	PH1	23,5	50	17	039845	13,96
8806-PH 2	PH2	23,5	50	17	039852	14,27
8806-PH 3	PH3	28,5	55	19	039869	15,10
8806-PH 4	PH4	32,5	60	19	039876	17,13

8808 Nástrčná hlavice

Made in Germany

- Krátké provedení
- S rýhováním
- Povrch:
- DIN 2324, DIN 2325

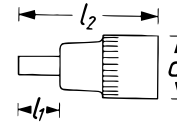
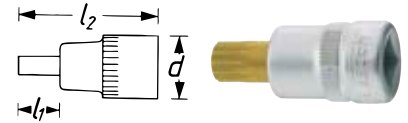

HAZET No.	S	l ₁ mm	l ₂ mm	d mm	EAN-No. 4000896+	€
8808- 5	M5	13,5	40	19	039982	17,65
8808- 6	M6	13,5	40	19	039999	17,65
8808- 8	M8	14,5	41	19	040001	17,65
8808-10	M10	14,5	42	19	039975	19,67

8808 LG Nástrčná hlavice

Made in Germany

- Dlouhé provedení
- S rýhováním
- Povrch:
- DIN 2324, DIN 2325

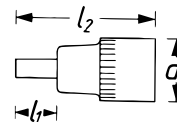

HAZET No.	S	l ₁ mm	l ₂ mm	d mm	EAN-No. 4000896+	€
8808 Lg- 6	M6	62,3	89	19	204946	18,48
8808 Lg- 8	M8	61,5	88	19	040025	20,14
8808 Lg-10	M10	61,5	89	19	040018	21,80

8858 Adaptér

Made in Germany

- S kuličkovou pojistkou
- Povrch: chromováno
- DIN 3123, ISO 3316



8858-1

8858-2

HAZET No.	l mm	EAN-No. 4000896+	€
• Rozšiřovací kus □ pohon 10 = 3/8" → ■ výstup 12,5 = 1/2"			
8858-1	36	042562	14,48
• Redukční kus □ pohon 10 = 3/8" → ■ výstup 6,3 = 1/4"			
8858-2	26	042579	11,37

2250 Adaptér

Made in Germany

- Uchytení vnitřní 4hran a vnitřní 6hran
- S pružinovou pojistkou pro bezpečné držení bitů
- Povrch: chromováno



HAZET No.	l mm	EAN-No. 4000896+	€
• □ 10 = 3/8" → ○ 6,3 = 1/4"			
2250-2	30	015450	16,56
• □ 10 = 3/8" → ○ 8 = 5/16"			
2250-3	31	015474	16,82



Ruční nářadí

10 3/8" Program nástrčných klíčů



8820 Univerzální kloub

Made in Germany

- S kloubem – pro použití na těžko přístupných místech a pro obejití rušivých hran
- S kuličkovou pojistkou
- Povrch: chromováno, leštěná hlava
- DIN 3123, ISO 3316

10 3/8" 10 3/8"



HAZET No.	l mm	EAN-No. 4000896+	€
8820	46,5	042296	28,91

8821 Prodloužení

Made in Germany

- S kuličkovou pojistkou
- Povrch: chromováno, leštěná hlava
- DIN 3123, ISO 3316

10 3/8" 10 3/8"



* = délka mimo řadu DIN

HAZET No.	l mm	EAN-No. 4000896+	€
8821- 1 *	36	042302	14,22
8821- 3	74	042357	15,15
8821- 5	126	042364	16,04
8821- 6 *	150	042371	16,35
8821- 8 *	202	042388	20,60
8821-10	254	042319	22,06
8821-12 *	304	042326	23,56
8821-20 *	508	042333	44,48
8821-28 *	711	042340	48,27

8822 Prodloužení · otočné

Made in Germany

- Kulovitý, kónický vnější čtyřhran úhel kyvu na každou stranu 8°

10 3/8" 10 3/8"

- Nasazením nástrčné hlavice až na doraz lze otočné prodloužení používat i jako pevné spojení
- S kuličkovou pojistkou
- Povrch: chromováno, leštěno

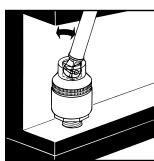

HAZET No.	l mm	EAN-No. 4000896+	€
8822- 1	36	042418	16,35
8822- 3	74	042432	19,05
8822-10	254	042425	29,32

8830 Prodloužení · ohebné

Made in Germany

- Flexibilní hřídel umožňuje práci s poničenými hranami, jakož i jistou a rychlou práci i ve stísněném prostoru
- S kuličkovou pojistkou

10 3/8" 10 3/8"



HAZET No.	l mm	EAN-No. 4000896+	€
8830	210	042487	29,06

880 SE Nástrčná hlavice pro rázový, strojový utahovák · TORX®

Made in Germany

- S otvorem pro pojistný kolík nebo zajišťovací pružinu a drážku pro O-kroužek
- Povrch: fosfátováno, olejováno

10 3/8"

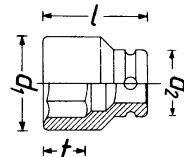

HAZET No.	s	l mm	d1 mm	d2 mm	mm	EAN-No. 4000896+	€
880 S-E 10	E10	28	14	19	9,42	041237	11,78
880 S-E 12	E12	28	15,9	19	11,17	041251	11,78

8807 S Adaptér pro rázový, strojový utahovák

Made in Germany

- Pohon s otvorem pro kolíkovou pojistku a drážku pro O-kroužek, výstup s kolíkovou pojistkou
- Povrch: fosfátováno, olejováno

10 3/8"

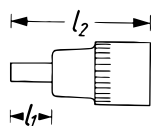

HAZET No.	l mm	d mm	EAN-No. 4000896+	€
• Redukční kus □ pohon 10 = 3/8" → ■ výstup 6,3 = 1/4"				
8807 S	28	22	039937	11,89
• Rozšiřovací kus □ pohon 10 = 3/8" → ■ výstup 12,5 = 1/2"				
8807 S-1	35,5	22	039951	15,15

8808 S Adaptér pro rázový a strojní utahovák

Made in Germany

- Uchycení nástrčných klíčů pro strojní šroubováky s nástrčným otvorem 10 = 3/8"
- S kolíkovou pojistkou
- Povrch: ocelově šedý, olejovaný

10 3/8" 8 5/16"



HAZET No.	l mm	EAN-No. 4000896+	€
• Adaptér ● 8 = 5/16" → ■ 10 = 3/8"			
8808 S-1	75	040032	27,71

880 S Pojistná pružina

Made in Germany

- Pro strojově poháněné nástrčné hlavice dle DIN 3129

10 3/8"



HAZET No.	mm	EAN-No. 4000896+	€
• Pojistná pružina pro nástrčné hlavice □ 10 = 3/8" 6 – 12 mm, E 5 – E 14			
880 S-HF 612	∅ 16,6x1,2	041428	3,68
• Pojistná pružina pro nástrčné hlavice □ 10 = 3/8" 13 – 19 mm, prodloužení, kloubový díl, adaptér			
880 S-HF 1319	∅ 18,0x1,2	041411	3,68



125 1/2 Program nástrčných klíčů

900 Sada nástrčných klíčů

Made in Germany

- Plastový box 165-L (1/3)
- Safety-Insert-System, 2komponentní vložka z měkké pěny. Vložka vhodná také pro HAZET-Assistent



HiPer

1/3				
-----	--	--	--	--



360°



900 • 125 1/2
10 • 11 • 12 • 13 • 14
15 • 16 • 17 • 18 • 19
20 • 21 • 22 • 23 • 24
26 • 27 • 28 • 30 • 32

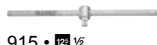

915 • 125 1/2



916 HP • 125 1/2



917-5 • 125 1/2 • 125 1/2

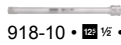

918-10 • 125 1/2 • 125 1/2



920 • 125 1/2 • 125 1/2

HAZET No.	d x š x v mm		EAN-No. 4000896+	€
900	355x235x65	25	042685	376,17

906 Sada nástrčných klíčů

Made in Germany

- Plastový box 165-L (1/3)
- Safety-Insert-System, 2komponentní vložka z měkké pěny. Vložka vhodná také pro HAZET-Assistent



HiPer

1/3				
-----	--	--	--	--



900 • 125 1/2
10 • 11 • 12 • 13 • 14
15 • 17 • 19 • 22 • 24
27 • 30 • 32



915 • 125 1/2



916 HP • 125 1/2



917-5 • 125 1/2 • 125 1/2

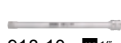

918-10 • 125 1/2 • 125 1/2

HAZET No.	d x š x v mm		EAN-No. 4000896+	€
906	355x235x65	17	045891	305,07

953 HP Sada nástrčných klíčů

• S jemnozubou přepínací

- ráčnou HiPer 916 HP:
 - Symbióza výkonu a přesnosti
 - 90 zubů, 4 stupně úhel ovládání



- Plastový box 165-L (1/3)
- Safety-Insert-System, 2komponentní vložka z měkké pěny. Vložka vhodná také pro HAZET-Assistent



HiPer

1/3				
-----	--	--	--	--



850 • 6.3 1/4
5 • 6 • 7 • 8 • 9
10 • 11 • 12 • 13



863 HP • 6.3 1/4



866 U • 6.3 1/4

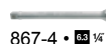

867-4 • 6.3 1/4 • 6.3 1/4



900 • 125 1/2
10 • 11 • 12 • 13 • 14
15 • 16 • 17 • 18 • 19
21 • 22 • 24 • 27

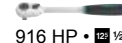

916 HP • 125 1/2



917-5 • 125 1/2 • 125 1/2



918-10 • 125 1/2 • 125 1/2



2204 • 0 • 6.3 1/4

2 • 3 • 4 • 5 • 6



2208 • 6.3 1/4
0.5x4 • 0.6x4.5 • 0.8x5.5



2215 • 6.3 1/4

PH 1 • PH 2



2216 • 6.3 1/4

PZ 1 • PZ 2



2223 • 6.3 1/4

T 10 • T 15 • T 20

T 25 • T 30



2250-1 • 6.3 1/4 • 6.3 1/4

HAZET No.	d x š x v mm		EAN-No. 4000896+	€
953 HP	355x235x65	47	215188	284,41

954 N Sada nástrčných klíčů

• Navíc s nástrčnými nastavi šroubováků

- (s vrstvou CVD-TIN), bity a adaptérem



• Plastový box 165-L (1/3)

- Safety-Insert-System, 2komponentní vložka z měkké pěny. Vložka vhodná také pro HAZET-Assistent



HiPer

1/3				
-----	--	--	--	--



900 • 125 1/2
10 • 11 • 12 • 13 • 14
15 • 17 • 19 • 20 • 21
22 • 23 • 24 • 26 • 27
28 • 30 • 32



915 • 125 1/2

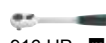

916 HP • 125 1/2



917-5 • 125 1/2 • 125 1/2



918-10 • 125 1/2 • 125 1/2



920 • 125 1/2 • 125 1/2



986 • 0 • 125 1/2

5 • 6 • 7 • 8 • 10 • 12 • 14



2217 • 6.3 1/4

PH 1 • PH 2 • PH 3 • PH 4



2218 • 6.3 1/4

PZ 1 • PZ 2 • PZ 3 • PZ 4



2224 • 6.3 1/4

T 27 • T 30 • T 40

T 45 • T 50



2250-5 • 6.3 1/4 • 125 1/2

HAZET No.	d x š x v mm		EAN-No. 4000896+	€
954 N	355x235x65	44	046621	520,04



Ruční nářadí

125 1/2 Program nástrčných klíčů



905 Sada nástrčných klíčů

Made in Germany

- Kovová schránka (modrá HAZET)
- 2komponentní měkká pěnová vložka

E T 125 1/2



- 900 • 125 1/2
- 8 • 9 • 10 • 11 • 12
13 • 14 • 15 • 16 • 17
18 • 19 • 20 • 21 • 22
23 • 24 • 25 • 26 • 27
28 • 30 • 32

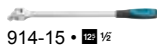

914-15 • 125 1/2

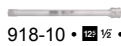

918-10 • 125 1/2 • 125 1/2



915 • 125 1/2



920 • 125 1/2 • 125 1/2



916 HP • 125 1/2



980 • 125 1/2



917-5 • 125 1/2 • 125 1/2



2 x 13

HAZET No.	d x š x v mm		EAN-No. 4000896+	€
905	435x215x62	30	045846	495,23

900 Z Sada nástrčných klíčů

Made in Germany

- S nástrčnými hlavici dvojité šestihran
- Plastový box 165-L (1/3)
- Safety-Insert-System, 2komponentní vložka z měkké pěny. Vložka vhodná také pro HAZET-Assistent

E T 125 1/2

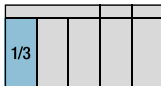

- 900 Z • 125 1/2
- 10 • 11 • 12 • 13 • 14
15 • 16 • 17 • 18 • 19
20 • 21 • 22 • 23 • 24
26 • 27 • 28 • 30 • 32



915 • 125 1/2

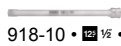

918-10 • 125 1/2 • 125 1/2



916 HP • 125 1/2



920 • 125 1/2 • 125 1/2



917-5 • 125 1/2 • 125 1/2



920 • 125 1/2 • 125 1/2

HAZET No.	d x š x v mm		EAN-No. 4000896+	€
900 Z	355x235x65	25	045440	376,17

900 AZ Sada nástrčných klíčů

Made in Germany

- S nástrčnými hlavici dvojité šestihran
- Americké rozměry
- Plastový box 165-L (1/3)
- Safety-Insert-System, 2komponentní vložka z měkké pěny. Vložka vhodná také pro HAZET-Assistent

E T 125 1/2

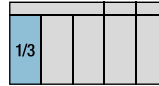

- 900 AZ • 125 1/2
- 3/8 • 7/16 • 1/2 • 9/16 • 19/32
5/8 • 11/16 • 3/4 • 25/32 • 13/16
7/8 • 15/16 • 31/32 • 1 • 1 1/16
1 1/8 • 1 3/16 • 1 1/4



915 • 125 1/2



916 HP • 125 1/2



917-5 • 125 1/2 • 125 1/2

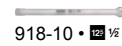

918-10 • 125 1/2 • 125 1/2



920 • 125 1/2 • 125 1/2

HAZET No.	d x š x v mm		EAN-No. 4000896+	€
900 A Z	355x235x65	23	043569	372,64

932 Sada nástrčných klíčů

Made in Germany

- Plastový box 165-L (1/3)
- Safety-Insert-System, 2komponentní vložka z měkké pěny. Vložka vhodná také pro HAZET-Assistent

E T 125 1/2

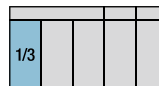

- 900 • 125 1/2
- 10 • 11 • 12 • 13 • 14
15 • 16 • 17 • 18 • 19
21 • 22 • 24 • 27



916 HP • 125 1/2



917-5 • 125 1/2 • 125 1/2



918-10 • 125 1/2 • 125 1/2



920 • 125 1/2 • 125 1/2

HAZET No.	d x š x v mm		EAN-No. 4000896+	€
932/18	355x235x65	18	168378	283,58

900 HL Svorkovnice

- Jednoduchá montáž: 2 otvory např. pro upevnění na zeď
- Velikost svorek přizpůsobená velikosti pohonu
- Přehledné díky pohodovému přiřazení
- Z kovu
- Prázdné, se 16 svorkami k osazení nástrčnými hlavici 900

125 1/2



HAZET No.	l mm	EAN-No. 4000896+	€
900 HL	430	043842	9,71



916 Přepínací ráčna · jemně ozubená

Made in Germany

• Extrémně větší výkon než u ráčen se srovnatelnými rozměry



- Aretační funkce páčky nabízí ochranu proti nechtěnému přepnutí
- Prodloužení životnosti použitím nejmodernějších maziv v ráčnovém mechanismu
- Úzké výrobní tolerance zaručují ochranu před vnikající nečistotou
- Interní standardy kvality HAZET zaručují zatížitelnost dalece nad normu
- Hodnotné, snadné čištění, odolné vůči korozi
- V rukojeti integrovaný prvek pro zavěšení
- VPA ověřeny, statický utahovací moment dle DIN 3122: 1000 Nm
- Počet zubů: 90
- Úhel ovládání: 4°
- S kuličkovou pojistkou
- 2komponentní rukojeť HAZET
- Povrch: chromováno
- DIN 3122, ISO 3315



HiPer
HIGH PERFORMANCE
THE ORIGINAL
MADE IN GERMANY

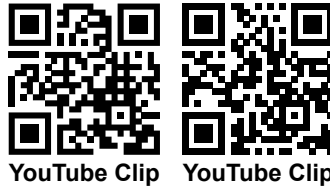

YouTube Clip YouTube Clip

		1000 Nm HiPer
90 4°	WINNER EISEN AWARD 2018 INTERNATIONALE EISENWARENMESS	Meisterklasse MOTOR & MASCHINE Preis-Leistung: gut

HAZET No.	l mm	EAN-No. 4000896+	€
916 HP	275	213894	72,66

916 Přepínací ráčna

Made in Germany

- Počet zubů: 32
- Úhel ovládání: 11,25°
- S kuličkovou pojistkou
- 2komponentní rukojeť HAZET
- Povrch: chromováno, leštěno
- DIN 3122, ISO 3315



HAZET No.	l mm	EAN-No. 4000896+	€
916 SP	275	046317	63,84

916 Přepínací ráčna · s kloubem

Made in Germany

- Ráčnová hlava otočná o >180°
- Krátké provedení
- Počet zubů: 32
- Úhel ovládání: 11,25°
- S kloubem – pro použití na těžko přístupných místech a pro obehnutí rušivých hran
- S kuličkovou pojistkou
- 2komponentní rukojeť HAZET
- Povrch: chromováno, leštěno
- DIN 3122, ISO 3315



HAZET No.	l mm	EAN-No. 4000896+	€
916 GK	270	046201	88,90

916 Přepínací ráčna · dlouhá · s kloubem

Made in Germany

- Ráčnová hlava otočná o >180°



- Dlouhé provedení
- Počet zubů: 32
- Úhel ovládání: 11,25°
- S kloubem – pro použití na těžko přístupných místech a pro obehnutí rušivých hran
- S kuličkovou pojistkou
- 2komponentní rukojeť HAZET
- Povrch: chromováno, leštěno
- DIN 3122, ISO 3315



HAZET No.	l mm	b mm	EAN-No. 4000896+	€
916 GL	511	40	202485	98,87

916 Přepínací ráčna · krátká

Made in Germany

- Krátké provedení jen 199 mm s kompaktní konstrukční velikostí 3/8" ráčny
- Maximální utahovací moment: 300 Nm
- Krátké provedení
- Počet zubů: 30
- Úhel ovládání: 12°
- S kuličkovou pojistkou
- 2komponentní rukojeť HAZET
- Povrch: chromováno, leštěno
- DIN 3122, ISO 3315



HAZET No.	l mm	EAN-No. 4000896+	€
916 K	199	155736	54,60



916 Přepínací ráčna · jemně ozubená · dlouhá

Made in Germany

12⁵ 1/2

• Extrémně větší výkon u ráčen se srovnatelnými rozměry

- Aretační funkce páčky nabízí ochranu proti nechtěnému přepnutí
- Prodloužení životnosti použitím nejmodernějších maziv v ráčnovém mechanismu
- Úzké výrobní tolerance zaručují ochranu před vnikající nečistotou
- Interní standardy kvality HAZET zaručují zatížitelnost dalece nad normu
- Hodnotné, snadné čištění, odolné vůči korozi
- V rukojeti integrovaný prvek pro zavěšení
- Dlouhé provedení
- Počet zubů: 90
- Úhel ovládání: 4°
- S kuličkovou pojistkou
- 2komponentní rukojeť HAZET
- Povrch: chromováno
- podobné DIN 3122, Similar to ISO 3315



HiPer
HIGH PERFORMANCE
THE ORIGINAL
MADE IN GERMANY



YouTube Clip

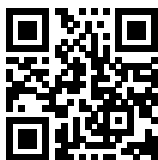

YouTube Clip



HAZET No.	l mm	EAN-No. 4000896+	€
916 HP L	415	219209	102,66

916 Přepínací ráčna · jemně ozubená · výsuvná

Made in Germany

12⁵ 1/2

• Extrémně větší výkon u ráčen se srovnatelnými rozměry

- Aretační funkce páčky nabízí ochranu proti nechtěnému přepnutí
- Prodloužení životnosti použitím nejmodernějších maziv v ráčnovém mechanismu
- Úzké výrobní tolerance zaručují ochranu před vnikající nečistotou
- Interní standardy kvality HAZET zaručují zatížitelnost dalece nad normu
- Hodnotné, snadné čištění, odolné vůči korozi
- V rukojeti integrovaný prvek pro zavěšení
- **Extra dlouhé provedení**
- Počet zubů: 90
- Úhel ovládání: 4°
- S kuličkovou pojistkou
- 2komponentní rukojeť HAZET
- Povrch: chromováno
- podobné DIN 3122, Similar to ISO 3315
- Plynule výsuvná ze 414 na 614 mm (bez předfixovaných aretačních bodů)
- Snadná fixace prostřednictvím neklouzající upínací matice
- Rukojeť zajištěná proti přetočení zaručuje optimální přenos síly bez klouzání



YouTube Clip



916 Přepínací ráčna · jemně ozubená · výsuvná

12⁵ 1/2

HiPer
HIGH PERFORMANCE
THE ORIGINAL
MADE IN GERMANY



reddot winner 2020



HAZET No.	l ₁ mm	l ₂ mm	EAN-No. 4000896+	€
916 HP Lg	414	614	233076	134,94

916 Přepínací ráčna · jemně ozubená

Made in Germany

12⁵ 1/2

• Extrémně větší výkon než u ráčen se srovnatelnými rozměry

- Aretační funkce přepínací páčky nabízí ochranu proti nechtěnému přepnutí
- Prodloužení životnosti použitím nejmodernějších maziv v ráčnovém mechanismu
- Úzké výrobní tolerance zaručují ochranu před vnikající nečistotou
- Interní standardy kvality HAZET zaručují zatížitelnost dalece nad normu
- Hodnotné, snadné čištění, odolné vůči korozi
- V rukojeti integrovaný prvek pro zavěšení
- VPA ověřený, statický utahovací moment dle DIN 3122: 850 Nm
- Rychle uvolnitelné bezpečnostní zajištění
- Aretace nástrčných hlavice – zabezpečení proti uvolnění
- Rychlé uvolnění nástrčeného nářadí jen stisknutím uvolňovacího tlačítka jednou rukou
- Počet zubů: 90
- Úhel ovládání: 4°
- S kuličkovou pojistkou
- 2komponentní rukojeť HAZET
- Povrch: chromováno
- DIN 3122, ISO 3315



YouTube Clip



HiPer
HIGH PERFORMANCE
THE ORIGINAL
MADE IN GERMANY



HAZET No.	l mm	EAN-No. 4000896+	€
916 HP S	275	237258	79,93



Opatření? – Žádný problém!

- Nářadí HAZET je vyrobeno v nejvyšší kvalitě. Při dlouhém, intenzivním namáhání dochází i u vysoce kvalitních nástrojů k určitému opotřebení.
- Proto nabízíme pro mnoho našich nástrojů náhradní díly a sady náhradních dílů.

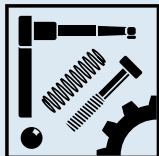

Nezapomeňte na náš obchod s náhradními díly
www.hazet.de/ersatzteil-shop

Úspora nákladů – udržitelnost – šetří zdroje!
 Abyste se mohli ze svého nářadí HAZET dlouho těšit

916 Sada náhradních dílů

Made in Germany

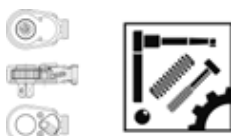

HAZET No.	l mm	EAN-No. 4000896+	€
Sada náhradních dílů kolečka ráčny 12,5 = 1/2" ■, obsah sady: fixační prvek · tlačná pružina · kulička · pružinové pouzdro · přepínací páka · krycí kotouč · pojistný kroužek · kolečko ráčny · tuk · montážní nářadí Pro přepínací ráčnu 916 HP · 916 HP S · 916 HP L · 916 HP Lg			
916 HP/10		218981	39,91
Sada náhradních dílů kolečka ráčny s bezpečnostním blokováním 12 = 1/2" ■, obsah sady: montážní nářadí · kolečko ráčny s bezpečnostním blokováním · pojistný kroužek · krycí kotouč · přepínací páka · pružinové pouzdro · kulička · tlačná pružina · fixační prvek · tuk Pro přepínací ráčnu 916 HP S a k přestavení přepínací ráčny HAZET 916 HP · 916 HP L · 916 HP Lg (zredukování na max. 850 Nm špičkového zatížení)			
916 HPS/10		241255	45,86
Sada náhradních dílů kolečka ráčny s bezpečnostním blokováním 12,5 = 1/2" ■, obsah sady: ovládací páka · 2 šrouby · kulička · tlačná pružina · kolečko ráčny s bezpečnostním blokováním · fixační prvek Pro přepínací ráčnu HAZET 916 S a k přestavení přepínací ráčny HAZET 916 SP · 916 GK · 916 L · 916 ST			
916 S/7		046300	38,20
Sada náhradních dílů ovládací páky 12,5 = 1/2" ■ obsah sady: ovládací páka · 2 šrouby · kulička a tlačná pružina a fixační prvek Pro přepínací ráčnu HAZET 916 S · 916 SP · 916 GK · 916 Lg · 916 L · 916 GL · 916 ST			
916 SP/6		144624	11,16
Sada náhradních dílů kolečka ráčny 12,5 = 1/2" ■, obsah sady: ovládací páka · šrouby · kulička · tlačná pružina · kolečko ráčny a fixační prvek Pro přepínací ráčnu HAZET 916 SP · 916 GK · 916 Lg · 916 L · 916 GL · 916 ST			
916 SP/7-1		046348	25,12
Sada náhradních dílů kolečka ráčny 12,5 = 1/2" ■, obsah sady: ovládací páka · šrouby · kulička · tlačná pružina · kolečko ráčny a fixační prvek Pro přepínací ráčnu HAZET 916 K			
916 K/7		155743	21,64

914 Trhák s kloubem

Made in Germany

125 1/2

- S kloubem – pro použití na těžko přístupných místech a pro obejití rušivých hran
- S kuličkovou pojistkou
- 2komponentní rukojeť HAZET
- Povrch: chromováno
- DIN 3122, ISO 3315



HAZET No.	l mm	EAN-No. 4000896+	€
914-15	396	046027	59,37
914-18	472	046041	65,29

915 Příčná rukojeť

Made in Germany

125 1/2

- S kuličkovou pojistkou
- Povrch: chromováno, leštěno
- DIN 3122, ISO 3315



HAZET No.	l mm	EAN-No. 4000896+	€
915	298	046072	23,87

900 Nástrčná hlavice · šestihran

Made in Germany

125 1/2

- S rýhováním
- Povrch: chromováno, leštěno
- DIN 3124, ISO 2725-1

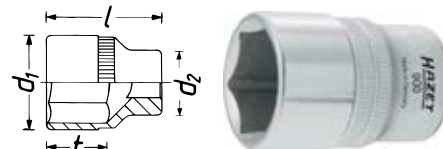

* = Mimo řady DIN

HAZET No.	l mm	d ₁ mm	d ₂ mm	t mm	EAN-No. 4000896+	€
900- 8	38	12	22	7,8	042968	7,89
900- 9 *	38	13,5	22	8,8	042975	7,89
900-10	38	14,9	22	10,8	042715	6,70
900-11	38	16,4	22	10,8	042722	7,89
900-12	38	17,5	22	11,3	042739	7,89
900-13	38	18,8	22	11,3	042746	6,70
900-14	38	20,3	22,5	11,8	042753	8,15
900-15	38	21,5	23,2	11,8	042760	8,15
900-16	38	22,7	23,6	12,2	042777	8,15
900-17	38	24,1	22	12,7	042784	8,62
900-18	38	25,4	22,4	14,2	042791	9,60
900-19	38	26,6	23	14,2	042807	8,77
900-20	38	27,8	24	14,2	042821	10,22
900-21	38	29	25	14,1	042838	10,22
900-22	41,5	30,4	26	17,6	042845	10,22
900-23 *	41,5	31,4	26	17,6	042869	11,57
900-24	44	32,6	26	18,2	042876	10,85
900-25 *	44	33,9	26	17,9	042883	11,57
900-26 *	44	35,1	24	17,8	042890	12,20
900-27	46	36,2	25	19,7	042906	14,48
900-28 *	47	37,5	26	20,6	042913	14,48
900-29 *	50	38,7	27	23,4	042920	14,48
900-30	50	40,1	28	23,3	042937	14,48
900-32	50	42,3	28	23	042944	14,48
900-34	52	46	28	23,3	042951	19,-
900-36 *	57	49	28	25,6	192519	20,71

900 LG Nástrčná hlavice · šestihran

Made in Germany

125 1/2

- Dlouhé provedení
- S rýhováním
- Povrch: chromováno, leštěno
- DIN 3124, ISO 2725-1



HAZET No.	l mm	d ₁ mm	d ₂ mm	t mm	EAN-No. 4000896+	€
900 Lg-10	85	14,9	22	10	053438	18,17
900 Lg-12	85	17,5	22	12,3	043873	18,17
900 Lg-13	85	18,8	22	13,3	043880	18,17
900 Lg-14	85	19,9	22,5	14,2	043897	18,84
900 Lg-15	85	21,5	23,2	15,2	043903	19,83
900 Lg-16	85	22,7	23,6	16	043910	20,19
900 Lg-17	85	24,1	23,6	19	043927	20,19



Ruční nářadí

125 1/2 Program nástrčných klíčů



900 LG Nástrčná hlavice · šestihran

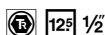

HAZET No.	l mm	d ₁ mm	d ₂ mm	f mm	EAN-No. 4000896+	€
900 Lg-18	85	24,6	23,6	19	043934	20,19
900 Lg-19	85	28,5	26	19	043941	20,19
900 Lg-21	85	28,6	24,5	19	043965	22,58
900 Lg-22	85	30,4	25	22	043972	22,89
900 Lg-24	85	32,6	27,5	25	043989	23,25
900 Lg-27	85	36,3	30	28	044009	26,05
900 Lg-30	85	40,1	33	31	044016	27,82
900 Lg-32	85	42,5	35	34,2	049660	28,18

900 Z Nástrčná hlavice · dvojitý šestihran

Made in Germany

- S rýhováním
- Povrch: chromováno, leštěno
- DIN 3124, ISO 2725-1

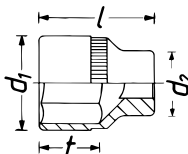

* = Mimo řady DIN

HAZET No.	l mm	d ₁ mm	d ₂ mm	f mm	EAN-No. 4000896+	€
900 Z- 8	38	12	22	7,5	045686	7,89
900 Z- 9 *	38	13,5	22	8,5	045693	7,89
900 Z-10	38	14,9	22	10,5	045457	6,70
900 Z-11	38	16,4	22	10,5	045464	7,89
900 Z-12	38	17,5	22	11	045471	7,89
900 Z-13	38	18,8	22	11	045488	6,70
900 Z-14	38	20,3	22,5	11,5	045495	8,15
900 Z-15	38	21,5	23,2	11,5	045501	8,15
900 Z-16	38	22,7	23,6	12,5	045518	8,15
900 Z-17	38	24,1	22	12,5	045525	8,77
900 Z-18	38	25,4	22,4	14	045532	9,60
900 Z-19	38	26,6	23	14	045549	8,77
900 Z-20	38	27,8	24	14	045556	10,22
900 Z-21	38	29	25	14	045563	10,22
900 Z-22	41,5	30,4	25	17,5	045570	10,22
900 Z-23 *	41,5	31,4	26	17,5	045587	11,57
900 Z-24	44	32,6	26	20	045594	10,85
900 Z-25 *	44	33,9	26,5	20	045600	11,57
900 Z-26 *	44	35,1	24	20	045617	12,20
900 Z-27	46	36,2	25	21	045624	14,48
900 Z-28 *	47	37,5	26	22	045631	14,48
900 Z-30	50	40,1	28	25	045655	14,48
900 Z-32 *	50	42,3	28	24	045662	14,48
900 Z-33 *	50	43,6	28	24	045679	15,21
900 Z-34 *	52	46	28	23,3	144792	19,-
900 Z-36 *	57	49	28	25,6	192502	20,71

900 AZ Nástrčná hlavice · dvojitý šestihran

Made in Germany

- Americké rozměry
- S rýhováním
- Povrch: chromováno, leštěno

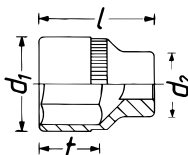

HAZET No.	l mm	d ₁ mm	d ₂ mm	f mm	EAN-No. 4000896+	€
900 AZ-3/8	38	14,5	22	10,5	043699	7,89
900 AZ-7/16	38	16,4	22	10,5	043729	7,89
900 AZ-1/2	38	18,3	22	11	043620	7,89
900 AZ-9/16	38	20,5	22,5	11,5	043743	8,15
900 AZ-19/32	38	21,5	23,2	11,5	043668	8,15
900 AZ-5/8	38	22,7	23,6	12,5	043712	8,15
900 AZ-11/16	38	24,6	22	12,5	043637	9,86
900 AZ-3/4	38	26,8	23	14	043682	9,86

900 AZ Nástrčná hlavice · dvojitý šestihran

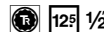

HAZET No.	l mm	d ₁ mm	d ₂ mm	f mm	EAN-No. 4000896+	€
900 AZ-25/32	38	27,8	24	14	043675	10,22
900 AZ-13/16	38	28,6	25	14	043644	10,22
900 AZ-7/8	41,5	30,4	26	17,5	043736	10,22
900 AZ-15/16	44	32,6	26	20	043651	11,63
900 AZ-31/32	44	33,4	24,6	20	043705	11,63
900 AZ-1	44	34,6	24,8	20	043576	11,63
900 AZ-1-1/16	46	36,3	25	21	043583	14,48
900 AZ-1-1/8	47	38,2	26,5	22	043606	14,48
900 AZ-1-3/16	50	40,1	28	25	043613	14,48
900 AZ-1-1/4	50	42,3	28	24	043590	14,48

960 MGT Magnetická vložka · pro nástrčné klíče

- Univerzálně použitelné v metrických nástrčných hlavících šestihran a dvojitý šestihran s 10 až 19 mm

- Plastové vložky s integrovaným magnetem
- Vysoká přídržná síla
- Opakované použití
- 10-dílná sada, pro metrické nástrčné hlavice s 10 · 11 · 12 · 13 · 14 · 15 · 16 · 17 · 18 · 19 mm



HAZET No.	EAN-No. 4000896+	€
960 MgT	097661	24,70

900 TZ Nástrčná hlavice · dvojitý šestihran

Made in Germany

- Dlouhé provedení
- S rýhováním
- Povrch: chromováno, leštěno
- DIN 3124, ISO 2725-1

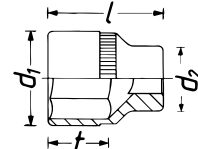

+ = S přídržnou gumou pro zapalovací svíčky

* = Mimo řady DIN

HAZET No.	l mm	d ₁ mm	d ₂ mm	f mm	EAN-No. 4000896+	€
900 TZ-10	85	14,9	22	10	053452	18,17
900 TZ-11	85	16,4	22	11,5	053445	18,17
900 TZ-12	85	17,5	22	12,3	045242	18,17
900 TZ-13	85	18,8	22	13,3	045259	18,17
900 TZ-14	85	19,9	22,5	15,2	045266	18,84
900 TZ-15	85	21,5	23,2	15,2	045273	19,83
900 TZ-16	85	22,7	23,6	16	045280	20,19
900 TZ-17	85	24,1	23,6	19	045297	20,19
900 TZ-18	85	24,6	23,6	19	045310	20,19
900 TZ-19	85	26,8	26	19	045334	20,19
900 TZ-20.8-13/16 +	85	28,5	24,5	19	045341	23,87
900 TZ-21	85	28,6	24,5	19	045358	22,58
900 TZ-22	85	30,4	25	22	045365	22,89
900 TZ-24	85	32,6	27,5	25	045389	23,25
900 TZ-27	85	36,3	30	28	045419	26,05
900 TZ-30	85	40,1	33	31	045426	27,82



900 MGT Nástrčná hlavice pro zapalovací svíčky

Made in Germany

- Permanentní magnet
- Americké rozměry
- Povrch: chromováno, leštěno

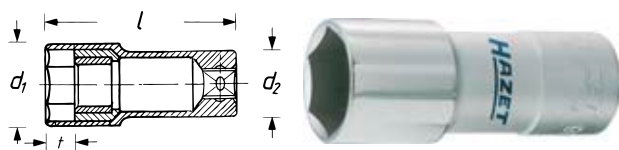

HAZET No.	s mm	s"	l mm	d ₁ mm	d ₂ mm	t mm	EAN-No. 4000896+	€
900 Mg T	20,8	13/16	68	27,4	23,5	9	044023	20,92
900 A Mg T	16	5/8	71	22,5	22,5	8,5	043491	20,92

Informace – korunková pružina

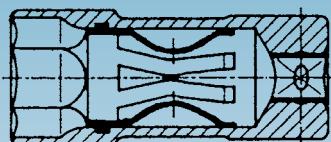

- Korozivzdorná a odolná proti teplu
- Maximální volnost keramického izolátoru
- 6 pružících prvků – bezpečná opora zapalovacích svíček
- Tlumení příčných pohybů

900 KF Nástrčná hlavice pro zapalovací svíčky

Made in Germany

- Korunková pružina zmenšuje riziko poškození izolátoru
- Korunková pružina jako přidržný mechanismus
- Americké rozměry
- Povrch: chromováno, leštěno

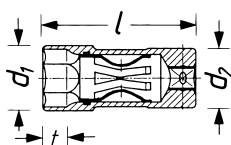

HAZET No.	s mm	s"	l mm	d ₁ mm	d ₂ mm	t mm	EAN-No. 4000896+	€
900 KF	20,8	13/16	71	27,4	25	10	043859	16,50
900 A KF	16	5/8	71	22,5	22,5	10	043408	16,50

880 KF Korunková pružina

Made in Germany

- Americké rozměry



HAZET No.	EAN-No. 4000896+	€
• Korunková pružina pro klíč na zapalovací svíčky HAZET 880 KF · 900 KF · 4767 KF	050123	2,60
• Korunková pružina pro klíč na zapalovací svíčky HAZET 880 A KF · 900 A KF · 4766 · 4766-1 · 4767 A KF	050130	2,60

848 Z Očkový klíč · dvojitý 6hran · otevřený

Made in Germany

- Pentagramový klíč
- Pro převlečné matice a trubková šroubení
- Čtyřhranné uchycení

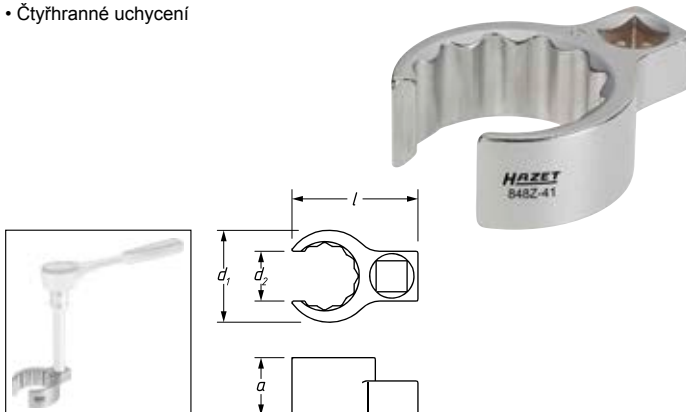

HAZET No.	l mm	d ₁ mm	d ₂ mm	a mm	mm	EAN-No. 4000896+	€
848 Z-17	40,9	27,5	14,5	18	□ 10 = 3/8"	079094	56,83
848 Z-18	41,7	29	15	19	□ 10 = 3/8"	079100	56,83
848 Z-19	41,9	30	16	19	□ 10 = 3/8"	079117	55,79
848 Z-21	46	32	16,5	19	□ 10 = 3/8"	079124	57,82
848 Z-22	46,5	33,5	17,5	19,5	□ 10 = 3/8"	079131	57,82
848 Z-24	50	36,5	18,5	20	□ 10 = 3/8"	079148	57,82
848 Z-27	53,7	40,5	20,5	22	□ 10 = 3/8"	079162	62,23
848 Z-30	62,4	46,5	25	23	□ 12,5 = 1/2"	079179	72,35
848 Z-32	63,7	48,5	24,5	23	□ 12,5 = 1/2"	079186	75,20
848 Z-36	67,1	52,5	27,5	24,5	□ 12,5 = 1/2"	079193	77,75
848 Z-41	74,1	58,5	31	24,5	□ 12,5 = 1/2"	079216	84,86
848 Z-46	77,7	64,5	35,5	26,5	□ 12,5 = 1/2"	079223	96,02

900 E Nástrčná hlavice TORX®

Made in Germany

- S rýhováním
- Povrch: chromováno, leštěno

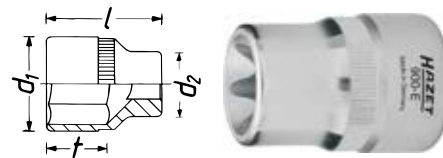
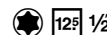

HAZET No.	s	l mm	d ₁ mm	d ₂ mm	mm	EAN-No. 4000896+	€
900-E 10	E10	38	13,3	22	9,42	042982	12,98
900-E 11	E11	38	14	22	10,08	043002	13,86
900-E 12	E12	38	14,9	22	11,17	043019	13,86
900-E 14	E14	38	16,7	22	12,90	043033	14,01
900-E 16	E16	38	19	22	14,76	043057	14,01
900-E 18	E18	38	21	27	16,70	043071	14,48
900-E 20	E20	38	23,5	27	18,49	043095	14,48
900-E 24	E24	41,2	28,5	27	22,16	043118	16,35

900 Nástrčná hlavice TORX®

Made in Germany

- S rýhováním
- Safety-Insert-System, 2komponentní vložka z měkké pěny. Vložka vhodná také pro HAZET-Assistent
- Povrch: chromováno, leštěno



900 E • • • • •
E 10 • E 12 • E 14 • E 16 • E 18

HAZET No.	d x š mm	mm	EAN-No. 4000896+	€
900-E/5	172x50	5	129331	70,38



980 Nástrčná hlavice

Made in Germany

Povrch: chromováno

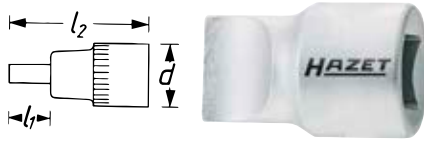

HAZET No.	l_1 mm	l_2 mm	d mm	EAN-No. 4000896+	€
980-2x13	21	38	22	046737	10,07
980-3x19	20	38	23,7	046744	11,83

985 Nástrčná hlavice

Made in Germany

- Extra krátké provedení
- S rýhováním
- DIN 7422

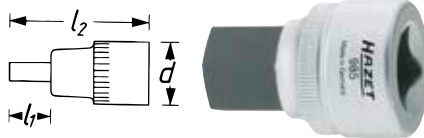

* = Mimo řady DIN

HAZET No.	s mm	l_1 mm	l_2 mm	d mm	EAN-No. 4000896+	€
985-5 *	5	5	38	23	046836	14,27
985-6	6	6	38	23	046843	14,38
985-8	8	8	38	23	046850	14,58
985-10	10	10	40	25	046775	15,10
985-12	12	12	40	25	046782	15,10
985-14	14	14	40	25	046799	15,67
985-17 *	17	17	42	28	046805	17,13
985-19 *	19	19	42	28	046812	17,96

Povrchová úprava TiN



Proč povrchová úprava TiN (nitrid titanu)?

- Speciální metoda velmi tvrdé povrchové úpravy TiN dosahuje extrémně vysoké přilnavosti a otěruvzdornosti vrstvy
- Optimálně vhodné při dlouhodobém zatížení, např. sériovém šroubování v průmyslu a dílnách
- Vyšší ochrana proti opotřebení zajišťuje delší životnost
- Perfektní přesnost díky optimální tloušťce vrstvy
- Vyšší utahovací moment
- Optimální ochrana proti korozi

Nástrčné nástavce šroubováku povrstvené TiN

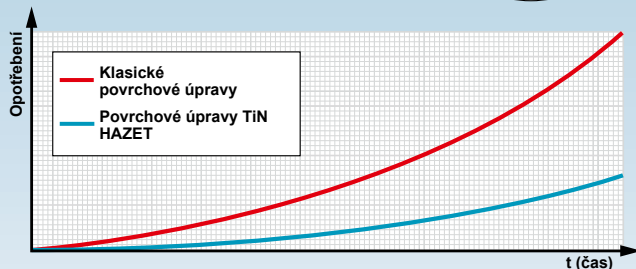
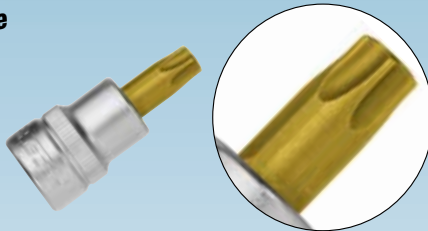

985 Sada nástrčných klíčů

Made in Germany

- Extra krátké provedení
- S rýhováním
- Kovová schránka (modrá HAZET)
- 2komponentní měkká pěnová vložka
- DIN 7422



- 916 HP • 12⁵ 1/2
- 985 • 5 • 6 • 8 • 10 • 12 • 14 • 17 • 19
- 917-5 • 12⁵ 1/2 • 12⁵ 1/2
- 918-10 • 12⁵ 1/2 • 12⁵ 1/2

HAZET No.	Count	EAN-No. 4000896+	€
985	12	046768	251,72

986 Nástrčná hlavice

Made in Germany

- Krátké provedení
- S rýhováním
- Povrch: TiN
- DIN 7422

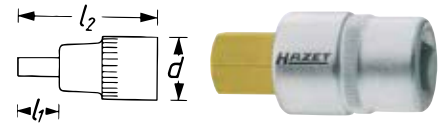

* = Mimo řady DIN

HAZET No.	s mm	l_1 mm	l_2 mm	d mm	EAN-No. 4000896+	€
986-4 *	4	22	60	23	046928	14,22
986-5 *	5	22	60	23	046935	14,22
986-6	6	22	60	23	046942	14,22
986-7	7	22	60	23	046959	14,22
986-8	8	22	60	23	046973	14,32
986-9	9	22	60	23	146734	14,32
986-10	10	22	60	23	046874	14,32
986-12	12	22	60	24,6	046881	16,66
986-14	14	22	60	24,6	046898	17,96
986-17 *	17	20	60	28,5	046904	20,14
986-19 *	19	20	60	31,5	046911	21,28
986-22 *	22	20,5	60	28	082865	23,77

HAZET No.	s mm	l_1 mm	l_2 mm	d mm	EAN-No. 4000896+	€
2584	6	32	70	23	017041	20,66

986 L Nástrčná hlavice

Made in Germany

- Dlouhé provedení
- S rýhováním
- Povrch: TiN
- DIN 7422



HAZET No.	s mm	l_1 mm	l_2 mm	d mm	EAN-No. 4000896+	€
986 L-4	4	62	100	23	232635	14,48
986 L-5	5	62	100	23	232628	14,48
986 L-6	6	62	100	23	232611	14,48
986 L-7	7	62	100	23	232604	14,48
986 L-8	8	62	100	23	232598	14,58
986 L-9	9	62	100	23	232581	14,58
986 L-10	10	62	100	23	232574	14,58
986 L-11	11	62	100	23	232567	15,52
986 L-12	12	62	100	23	232550	16,76
986 L-14	14	62	100	23	232543	18,06



986 SL Nástrčná hlavice

Made in Germany

- Extra dlouhé provedení
- S rýhováním
- Povrch:
- DIN 7422

12⁵ 1/2

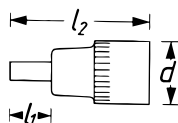

HAZET No.	S mm	l ₁ mm	l ₂ mm	d mm	EAN-No. 4000896+	€
986 SL- 4	4	102	140	23	232291	14,79
986 SL- 5	5	102	140	23	232376	14,79
986 SL- 6	6	102	140	23	232369	14,79
986 SL- 7	7	102	140	23	232352	14,79
986 SL- 8	8	102	140	23	232345	14,90
986 SL- 9	9	102	140	23	232338	14,90
986 SL-10	10	102	140	23	232321	14,90
986 SL-11	11	102	140	23	232314	15,83
986 SL-12	12	102	140	23	232536	17,18
986 SL-14	14	102	140	23	232307	18,48

986 A Nástrčná hlavice

Made in Germany

- Krátké provedení
- Americké rozměry
- S rýhováním
- Povrch:

12⁵ 1/2

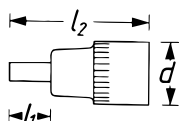
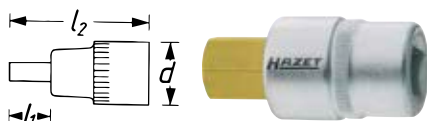

HAZET No.	l ₁ mm	l ₂ mm	d mm	EAN-No. 4000896+	€
986 A-5/32	14	52	23	047048	14,74
986 A-3/16	14	52	23	047017	14,74
986 A-7/32	14	52	23	047062	14,74
986 A-1/4	14	52	23	047000	14,74
986 A-5/16	14	52	23	047031	14,84
986 A-3/8	14	52	23	047024	14,84
986 A-7/16	14	52	23	047055	15,78
986 A-1/2	14	52	23	046997	18,58

HAZET No.	S mm	l ₁ mm	l ₂ mm	EAN-No. 4000896+	€
2584-1	6	210	248	017058	25,33

986 KK Nástrčná hlavice

Made in Germany

- Zejména pro práci ve stísněných podmínkách (např. v motorovém prostoru)
- Dlouhé provedení
- S kulovou hlavou
- S rýhováním
- Povrch:

12⁵ 1/2

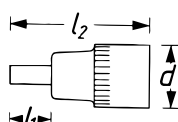

HAZET No.	S mm	l ₁ mm	l ₂ mm	d mm	EAN-No. 4000896+	€
986 KK- 5	5	102	140	23	052103	15,78
986 KK- 6	6	102	140	23	050666	15,78
986 KK- 7	7	102	140	23	052110	16,40
986 KK- 8	8	102	140	23	052127	16,40
986 KK-10	10	102	140	23	052134	18,89
986 KK-12	12	102	140	24,6	052141	21,80

HAZET No.	S mm	l ₁ mm	l ₂ mm	d mm	EAN-No. 4000896+	€
2527-8	8	200	238	23	016310	28,49

986 Sada nástrčných klíčů

Made in Germany

- Krátké provedení
- S rýhováním
- Plastový box 165-S (1/9)
- Safety-Insert-System, 2komponentní vložka z měkké pěny. Vložka vhodná také pro HAZET-Assistent
- Povrch:
- DIN 7422

12⁵ 1/2

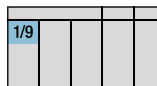

360°



986 • • 12⁵ 1/2
5 • 6 • 7 • 8 • 10
12 • 14 • 17 • 19

HAZET No.	d x š x v mm		EAN-No. 4000896+	€
986/9	185x153x52	9	051564	177,50

Made in Germany

- Krátké provedení
- S rýhováním
- Plastový box 165-S (1/9)
- Safety-Insert-System, 2komponentní vložka z měkké pěny. Vložka vhodná také pro HAZET-Assistent
- Povrch:
- DIN 7422

12⁵ 1/2

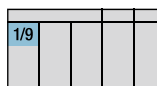

986 • • 12⁵ 1/2
5 • 6 • 7 • 8 • 9
10 • 12 • 14 • 17

HAZET No.	d x š x v mm		EAN-No. 4000896+	€
986/9 N	185x153x52	9	193530	175,84

Made in Germany

- S kulovou hlavou
- S rýhováním
- Plastový box 165-L (1/3)
- Safety-Insert-System, 2komponentní vložka z měkké pěny. Vložka vhodná také pro HAZET-Assistent
- Povrch:
- DIN 7422

12⁵ 1/2

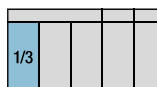

986 • • 12⁵ 1/2
5 • 6 • 7 • 8 • 10 • 12 • 14 • 17 • 19

986 KK • • 12⁵ 1/2
6 • 7 • 8 • 10

HAZET No.	d x š x v mm		EAN-No. 4000896+	€
986/13	355x235x65	13	168330	193,59



Ruční nářadí

125 1/2 Program nástrčných klíčů



986 Sada nástrčných hlavíc

Made in Germany

- Krátké provedení
- S rýhováním
- Safety-Insert-System, 2komponentní vložka z měkké pěny.
- Vložka vhodná také pro HAZET-Assistent
- Povrch:

125 1/2

1/9				
-----	--	--	--	--

986 • • 1/2
5 • 6 • 7 • 8 • 10

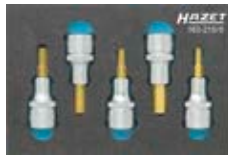

HAZET No.	d x š mm		EAN-No. 4000896+	€
163-215/5	172x114	5	168217	61,86

Made in Germany

- S kulovou hlavou
- S rýhováním
- Safety-Insert-System, 2komponentní vložka z měkké pěny.
- Vložka vhodná také pro HAZET-Assistent
- Povrch:

125 1/2

1/3				
-----	--	--	--	--

986 • • 1/2
5 • 6 • 7 • 8 • 10 • 12 • 14 • 17 • 19



986 KK • • 1/2
6 • 7 • 8 • 10

HAZET No.	d x š mm		EAN-No. 4000896+	€
163-220/13	342x172	13	168286	165,35

990 Nástrčná hlavice

Made in Germany

- Krátké provedení
- S rýhováním
- Povrch:

125 1/2

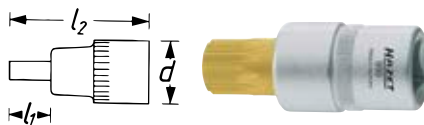

HAZET No.	s	l ₁ mm	l ₂ mm	d mm	EAN-No. 4000896+	€
990- 5	M5	14	52	23	047307	17,39
990- 6	M6	14	52	23	047314	17,39
990- 8	M8	15	53	23	047321	17,39
990-10	M10	15	53	23	047253	19,05
990-12	M12	17	55	23	047277	22,94
990-14	M14	20	58	24,6	047284	25,38
990-16	M16	22	60	24,6	047291	28,08
990-18	M18	45	85	26	108916	29,69

990 LG Nástrčná hlavice

Made in Germany

- Dlouhé provedení
- S rýhováním
- Povrch:

125 1/2



990 LG Nástrčná hlavice

125 1/2

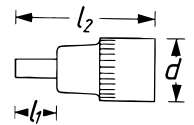

HAZET No.	s	l ₁ mm	l ₂ mm	d mm	EAN-No. 4000896+	€
990 Lg- 6	M6	62	100	23	056248	18,94
990 Lg- 8	M8	62	100	23	047352	19,88
990 Lg- 9	M9	62	100	23	103140	20,60
990 Lg-10	M10	62	100	23	047338	21,18
990 Lg-12	M12	62	100	23	047345	25,64
990 Lg-14	M14	62	100	23	065240	27,92

HAZET No.	s	l ₁ mm	l ₂ mm	d mm	EAN-No. 4000896+	€
2751	M10	100	140	23	017508	31,56

990 SLG Nástrčná hlavice

Made in Germany

- Extra dlouhé provedení
- S rýhováním
- Povrch:

125 1/2

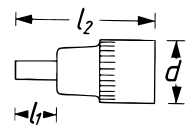

HAZET No.	s	l ₁ mm	l ₂ mm	d mm	EAN-No. 4000896+	€
990 S Lg-10	M10	82	120	23	047369	27,61
990 S Lg-12	M12	102	140	23	047376	30,10

990 Sada nástrčných hlavíc

Made in Germany

- S rýhováním
- Plastový box 165-L (1/3)
- Safety-Insert-System, 2komponentní vložka z měkké pěny.
- Vložka vhodná také pro HAZET-Assistent
- Povrch:

125 1/2



1/3				
-----	--	--	--	--

990 • • 1/2
M 8 • M 10 • M 12
M 14 • M 16 • M 18

990 LG • • 1/2
M 8 • M 14

990 SLG • • 1/2
M 10 • M 12

HAZET No.	d x š x v mm		EAN-No. 4000896+	€
990/10	355x235x65	10	168347	177,60



991 Nástrčná hlavice

Made in Germany

- Krátké provedení
- S rýhováním
- Povrch:

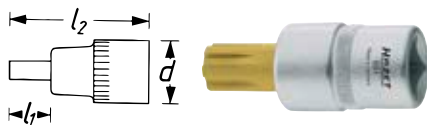

HAZET No.	s	l ₁ mm	l ₂ mm	d mm	EAN-No. 4000896+	€
991- 6	M6	25	63	23	047451	18,27
991- 7	M7	25	63	23	132799	18,27
991- 8	M8	25	63	23	047468	18,27
991- 9	M9	25	63	23	132812	19,72
991-10	M10	25	63	23	047406	19,72
991-12	M12	25	63	23	047413	23,93
991-14	M14	25	63	24,6	047420	27,61

992 Nástrčná hlavice TORX®

Made in Germany

- Krátké provedení
- S rýhováním
- Povrch:

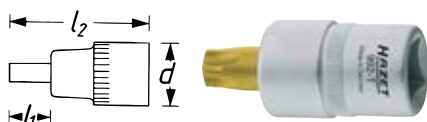

HAZET No.	s	l ₁ mm	l ₂ mm	d mm	mm	EAN-No. 4000896+	€
992-T 20	T20	17	55	23	3,86	047475	15,15
992-T 25	T25	17	55	23	4,43	047482	15,15
992-T 27	T27	17	55	23	4,99	047499	15,15
992-T 30	T30	17	55	23	5,52	047505	15,15
992-T 40	T40	17	55	23	6,65	047512	17,39
992-T 45	T45	17	55	23	7,82	047529	17,39
992-T 50	T50	17	55	23	8,83	047543	17,39
992-T 55	T55	18	56	24,6	11,22	047574	21,75
992-T 60	T60	18	56	24,6	13,25	047598	21,75

992 Sada nástrčných klíčů TORX®

Made in Germany

- Krátké provedení
- S rýhováním
- Plastový box 165-S (1/9)
- Safety-Insert-System, 2komponentní vložka z měkké pěny.
- Vložka vhodná také pro HAZET-Assistent
- Povrch:



1/9			
-----	--	--	--

992 • • • 1/2
T 20 • T 25 • T 27 • T 30 • T 40 • T 45 • T 50 • T 55 • T 60

HAZET No.	d x š x v mm	mm	EAN-No. 4000896+	€
992/9	185x153x52	9	051540	177,39

992 T Sada nástrčných klíčů TORX®

Made in Germany

- S rýhováním
- Safety-Insert-System, 2komponentní vložka z měkké pěny. Vložka vhodná také pro HAZET-Assistent
- Povrch:



1/9			
-----	--	--	--

992 • • • 1/2
T 20 • T 25 • T 27
T 30 • T 40 • T 45
T 50 • T 55 • T 60



HAZET No.	d x š mm	mm	EAN-No. 4000896+	€
163-271/9	172x114	9	181056	155,70

992 H Nástrčná hlavice TORX®

Made in Germany

- Vyrvaný otvor na čelní straně
- Krátké provedení
- S rýhováním
- Povrch:

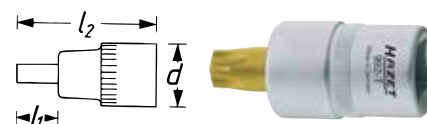

HAZET No.	s	l ₁ mm	l ₂ mm	d mm	mm	EAN-No. 4000896+	€
992-T 30 H	T30H	17	55	23	5,52	050857	18,27
992-T 40 H	T40H	17	55	23	6,65	050864	20,45
992-T 45 H	T45H	17	55	23	7,82	050871	20,45
992-T 50 H	T50H	17	55	23	8,83	050888	20,45
992-T 55 H	T55H	18	56	23	11,22	050895	24,70

992 LG Nástrčná hlavice TORX®

Made in Germany

- Dlouhé provedení
- S rýhováním
- Povrch:



HAZET No.	s	l ₁ mm	l ₂ mm	d mm	mm	EAN-No. 4000896+	€
992 Lg-T 50	T50	62	100	23	8,83	103133	29,32
992 Lg-T 55	T55	57	96	23,3	11,22	057337	29,58
992 Lg-T 60	T60	45	83	23	13,25	100590	39,24
992 Lg-T 70	T70	67	105	24,6	15,54	047611	42,82

992 SLG Nástrčná hlavice TORX®

Made in Germany

- Extra dlouhé provedení
- Povrch:



HAZET No.	s	l ₁ mm	l ₂ mm	d mm	mm	EAN-No. 4000896+	€
992 S Lg-T 30	T30	100	138	23	5,52	179183	15,21
992 S Lg-T 40	T40	100	138	23	6,65	103539	30,83
992 S Lg-T 45	T45	100	138	23	7,82	047635	32,54
992 S Lg-T 50	T50	100	138	23	8,83	103454	33,79
992 S Lg-T 55	T55	102	138	23	11,22	047642	34,57



Ruční nářadí

12,5 1/2 Program nástrčných klíčů



163 Sada nástrčných hlavic

Made in Germany

- Safety-Insert-System, 2komponentní vložka z měkké pěny.
- Vložka vhodná také pro HAZET-Assistent
- Povrch:

TIN E 12,5 1/2



2/3			
-----	--	--	--

986 • • 1/2
5 • 6 • 7 • 8 • 10
12 • 14 • 17 • 19

990 • • 1/2
M 8 • M 10 • M 12
M 14 • M 16 • M 18

990 SLG • • 1/2
M 10 • M 12

986 KK • • 1/2
6 • 7 • 8 • 10

990 LG • • 1/2
M 8 • M 14

HAZET No.	d x š mm		EAN-No. 4000896+	€
163-119/23	344x342	23	153510	314,72

163 Sada nástrčných hlavic

Made in Germany

- Safety-Insert-System, 2komponentní vložka z měkké pěny.
- Vložka vhodná také pro HAZET-Assistent
- Povrch:

TIN E 12,5 1/2



2/3			
-----	--	--	--

986 • • 1/2
4 • 5 • 6 • 7
8 • 9 • 10 • 12
17 • 19 • 22

990 • • 1/2
M 5 • M 6 • M 8
M 10 • M 12 • M 14
M 16 • M 18

991 • • 1/2
M 6 • M 7 • M 8
M 9 • M 10 • M 12
M 14

992 • • 1/2
T 20 • T 25 • T 27
T 30 • T 40 • T 45
T 50 • T 55 • T 60

HAZET No.	d x š mm		EAN-No. 4000896+	€
163-407/35	344x342	35	199990	448,-

958 Adaptér

Made in Germany

- S kolíkovou pojistkou
- Povrch: chromováno
- DIN 3123, ISO 3316

12,5 1/2



HAZET No.	l mm	EAN-No. 4000896+	€
• Rozšiřovací kus □ pohon 12,5 = 1/2" → ■ výstup 20 = 3/4"			
958-1	50	046676	18,89
• Redukční kus □ pohon 12,5 = 1/2" → ■ výstup 10 = 3/8"			
958-2	36	046683	15,21

958 N Sada adaptérů

Made in Germany

- Po 1 adaptéru
- Plastový box 165-S (1/9)
- Safety-Insert-System, 2komponentní vložka z měkké pěny.
- Vložka vhodná také pro HAZET-Assistent

E 6,3 1/4 10 3/8 12,5 1/2 20 3/4
 6,3 1/4 10 3/8 12,5 1/2 20 3/4



1/9			
-----	--	--	--

858-1 • • 10 3/8 • 6,3 1/4

8858-1 • • 12 1/2 • 10 3/8
8858-2 • • 6,3 1/4 • 10 3/8

958-1 • • 20 3/4 • 12 1/2
958-2 • • 10 3/8 • 12 1/2

1058-2 • • 12 1/2 • 20 3/4

HAZET No.	d x š x v mm		EAN-No. 4000896+	€
958 N/6	185x153x52	6	168316	101,57

163 Sada adaptérů

Made in Germany

- Safety-Insert-System, 2komponentní vložka z měkké pěny.
- Vložka vhodná také pro HAZET-Assistent

E 6,3 1/4 10 3/8 12,5 1/2 20 3/4
 6,3 1/4 10 3/8 12,5 1/2 20 3/4



1/9			
-----	--	--	--

858-1 • • 10 3/8 • 6,3 1/4

8858-1 • • 12 1/2 • 10 3/8
8858-2 • • 6,3 1/4 • 10 3/8

958-1 • • 20 3/4 • 12 1/2
958-2 • • 10 3/8 • 12 1/2

1058-2 • • 12 1/2 • 20 3/4

HAZET No.	d x š mm		EAN-No. 4000896+	€
163-217/6	172x114	6	168231	85,32

2250 Adaptér

Made in Germany

- Uchytení vnitřní 4hran a vnitřní 6hran
- S pružinovou pojistkou pro bezpečné držení bitů
- Povrch: chromováno

12,5 1/2



HAZET No.	l mm	EAN-No. 4000896+	€
• □ 12,5 = 1/2" → ○ 6,3 = 1/4"			
2250-4	35	015504	18,06
• □ 12,5 = 1/2" → ○ 8 = 5/16"			
2250-5	36	015511	18,17

920 Univerzální kloub

Made in Germany

- S kloubem – pro použití na těžko přístupných místech a pro obejití rušivých hran
- S kulíčkovou pojistkou
- Povrch: chromováno, leštěno
- DIN 3123, ISO 3316

12,5 1/2 12,5 1/2



HAZET No.	l mm	EAN-No. 4000896+	€
920	70	046515	32,90



917 Prodloužení

Made in Germany

- S kuličkovou pojistkou
- Povrch: chromováno, leštěná hlava
- DIN 3123, ISO 3316

12⁵ 1/2 12⁵ 1/2



917-1: délka mimo řadu DIN/ISO

HAZET No.	l mm	EAN-No. 4000896+	€
917-1	45	046362	12,51
917-3	76	046379	13,18
917-5	123	046386	14,06

918 Prodloužení

Made in Germany

- S kuličkovou pojistkou
- Povrch: chromováno, leštěná hlava
- DIN 3123, ISO 3316

12⁵ 1/2 12⁵ 1/2



918-23 délka mimo řadu DIN/ISO

HAZET No.	l mm	EAN-No. 4000896+	€
918-10	248	046416	19,15
918-23	575	046423	48,01

919 Prodloužení · otočné

Made in Germany

- Kulovitý, kónický vnější čtyřhran
- Úhel vychýlení na každé straně 12,5°

12⁵ 1/2 12⁵ 1/2

- Nasazením nástrčné hlavice až na doraz lze otočné prodloužení používat i jako pevné prodloužení
- S kuličkovou pojistkou
- Povrch: chromováno, leštěno

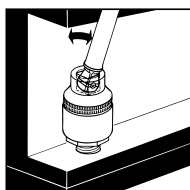

HAZET No.	l mm	EAN-No. 4000896+	€
919-1	46	046447	17,13
919-5	123	046461	18,42
919-10	248	046454	24,50

958-28 Prodloužení adaptéru

Made in Germany

- Pro práci na hluboko uložených šroubových spojích, např. u převodovek
- S kuličkovou pojistkou
- Povrch: chromováno

10 3/8 12⁵ 1/2



HAZET No.	l mm	EAN-No. 4000896+	€
958-28	700	046706	52,57

• Redukční kus □ pohon 12,5 = 1/2" → ■ výstup 10 = 3/8"

900 S Sada nástrčných hlavice pro rázový, strojový utahovák

Made in Germany

- Kovová schránka (modrá HAZET)
- 2komponentní měkká pěnová vložka

E 12⁵ 1/2



900 S • 12⁵ 1/2
13 • 14 • 16 • 17 • 18
19 • 21 • 22 • 24 • 27



900 SLG • 12⁵ 1/2
13 • 16 • 17 • 18 • 19
21 • 22 • 24 • 27



9005 S-5 • 12⁵ 1/2



9006 S • 12⁵ 1/2



900 S • 12⁵ 1/2
900 S-HF 1530
900 S-HF 814

HAZET No.	d x š x v mm	□	EAN-No. 4000896+	€
900 S	435x215x62	23	057153	489,11

900 S Nástrčná hlavice pro rázový, strojový utahovák · šestihran

Made in Germany

- S otvorem pro pojistný kolík nebo zajišťovací pružinu a drážku pro O-kroužek
- Povrch: fosfátováno, olejováno
- DIN 3129, ISO 2725-2

12⁵ 1/2

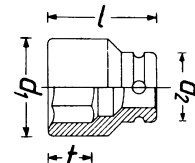

* = Mimo řady DIN

HAZET No.	l mm	d ₁ mm	d ₂ mm	t mm	EAN-No. 4000896+	€
900 S-13	38	20,8	25	10	044146	10,48
900 S-14	38	22,1	25	10	044177	11,-
900 S-15	38	23,5	30	11	044191	11,16
900 S-16	38	24,8	30	11	044214	11,16
900 S-17	38	26,2	30	12	044238	12,40
900 S-18	38	27,5	30	12	044283	12,35
900 S-19	40	28,8	30	15	044306	12,35
900 S-21	40	31,3	30	15	044368	12,35
900 S-22	40	32,5	30	15	044382	12,35
900 S-24	44	35	30	17,5	044429	12,35
900 S-25 *	44	36,3	30	18,5	044450	14,27
900 S-27	45	38,8	30	19,5	044498	15,62
900 S-30	50	42	30	23,3	073207	16,97
900 S-32 *	50	44	30	23	073184	16,97





Ruční nářadí

125 1/2 Program nástrčných klíčů



900 SK Sada nástrčných hlavice pro rázový, strojový utahovák

Made in Germany

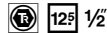

Zvláště vhodné ve spojení s krátkými rázovými utahováky např. HAZET 9012 ATT · 9012 A-1 · 9012 M · 9012 M-1 · 9012 MT

- Extra krátké provedení
- S otvorem pro pojistný kolík nebo zajišťovací pružinu a drážku pro O-kroužek
- Povrch: fosfátováno, olejováno
- DIN 3129, ISO 2725-2



13 · 17 · 19 · 21

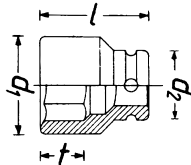

HAZET No.	l mm		EAN-No. 4000896+	€
900 SK/4	29	4	201785	41,62

900 SLG Nástrčná hlavice pro rázový, strojový utahovák · šestihran

Made in Germany



- Dlouhé provedení
- S otvorem pro pojistný kolík nebo zajišťovací pružinu a drážku pro O-kroužek
- Povrch: fosfátováno, olejováno
- DIN 3129, ISO 2725-2

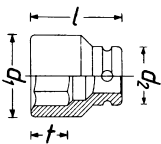

+ = Zesílené provedení s hlubokým šestihranem pro matice kol/šrouby

HAZET No.	l mm	d ₁ mm	d ₂ mm	f mm	EAN-No. 4000896+	€
900 S Lg-13	85	20,8	25	13	044764	22,37
900 S Lg-15	85	23,5	30	18	104277	22,37
900 S Lg-16	85	24,8	30	16	044788	22,37
900 S Lg-17	85	26,2	30	18,5	044801	22,37
900 S Lg-18	85	27,5	30	19	044825	22,37
900 S Lg-19	85	28,8	30	19,5	044849	22,37
900 S Lg-21 +	85	31,3	30	17,5	044863	23,04
900 S Lg-22	85	32,5	30	22	044887	23,04
900 S Lg-24	85	35	30	19,5	044917	25,22
900 S Lg-27	85	38,8	30	29	044931	27,87

900 SLG6 Nástrčná hlavice pro rázový, strojový utahovák · šestihran

Made in Germany

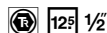

Ovládání adaptérem pro rázový a strojní utahovák např. HAZET 1003 S-1 nebo nástrčným klíčem s 24 mm umožňuje vysoké přenesení síly pohonem 20 mm = 3/4"

- Dlouhé provedení
- S otvorem pro pojistný kolík nebo zajišťovací pružinu a drážku pro O-kroužek
- DIN 3129, ISO 2725-2

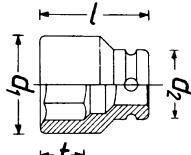
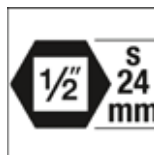

HAZET No.	l mm	d ₁ mm	d ₂ mm	f mm	EAN-No. 4000896+	€
900 S Lg 6-24	85	35	26,9	25	232789	20,24

900 SLG Nástrčná hlavice pro rázový, strojový utahovák · šestihran

Made in Germany



- Nářadí k povolování je oboustranně použitelné m. j. pro modely FORD B-Max · C-Max · EcoSport · Fiesta · Focus · GrandC-Max · KA · Kuga · Mondeo · Puma · Ranger · Tourneo · Transit
- V případě chybějících nebo zdeformovaných chromových krytů již nelze s normální 19 mm hlavici manipulovat s maticemi kol
- s 18 mm pro použití při chybějícím chromovém krytu
- s 20 mm pro použití při poškozeném / zdeformovaném chromovém krytu
- Ovládání např. s 917 S-3
- Povrch: fosfátováno, olejováno
- DIN 3129, ISO 2725-2

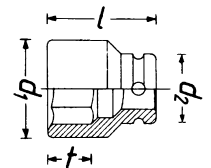

HAZET No.	l mm	d ₁ mm	d ₂ mm	f mm	EAN-No. 4000896+	€
900 S Lg-18x20	50	27,5	29	17	241934	12,46

9005 S Prodloužení pro rázový, strojový utahovák

Made in Germany

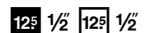

- S otvorem pro pojistný kolík nebo zajišťovací pružinu a drážku pro O-kroužek, S kuličkovou pojistkou
- Povrch: fosfátováno, olejováno



HAZET No.	l mm	EAN-No. 4000896+	€
917 S-3	75	241927	19,41

901 SLG Nástrčná hlavice pro rázový, strojový utahovák · šestihran

Made in Germany



- Speciálně pro montáž a demontáž kol
- Extra štíhlé
- Dlouhé provedení
- S otvorem pro pojistný kolík nebo zajišťovací pružinu a drážku pro O-kroužek
- Povrch: fosfátováno, olejováno
- DIN 3129, ISO 2725-2

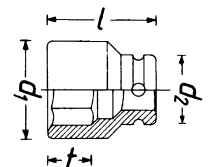

HAZET No.	l mm	d ₁ mm	d ₂ mm	f mm	EAN-No. 4000896+	€
901 S Lg-17	85	25,7	30	18,5	045723	22,21
901 S Lg-19	85	28,2	30	19	045747	22,21
901 S Lg-21	85	29,5	30	19,5	118304	22,21



902 SLG Nástrčná hlavice pro rázový, strojový utahovák · šestihran

Made in Germany

Plastová vložka na ochranu povrchů šroubů kol

- Extra štíhlé
- Dlouhé provedení
- S otvorem pro pojistný kolík nebo zajišťovací pružinu a drážku pro O-kroužek
- DIN 3129, ISO 2725-2

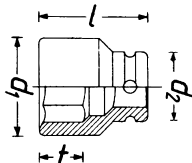

HAZET No.	l mm	d ₁ mm	d ₂ mm	t mm	EAN-No. 4000896+	€
902 S Lg-17	85	25,7	30	18	045778	23,04

903 SLG Nástrčná hlavice pro rázový, strojový utahovák · šestihran

Made in Germany

Plastová vložka na ochranu povrchů šroubů kol
Navíc s plastovým pouzdem zvenčí (vyměnitelným) na ochranu disků při nasazování šroubů kol

- Plastová pouzdra s barevným rozlišením pro rychlé nalezení požadované velikosti klíče
- Dlouhé provedení
- S otvorem pro pojistný kolík nebo zajišťovací pružinu a drážku pro O-kroužek
- Povrch: fosfátováno, olejováno



YouTube Clip

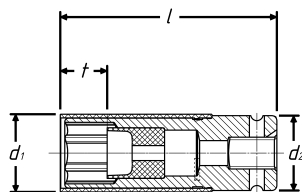

HAZET No.	l mm	d ₁ mm	d ₂ mm	t mm	EAN-No. 4000896+	€
<ul style="list-style-type: none"> Obzvlášť pro Smart For Two Plastové pouzdro šedé (neotočné) 						
903 S Lg-15	85	26	30	14	072231	28,91
<ul style="list-style-type: none"> Optimalizovaný obrys pro hlubší otvory v discích, např. u AUDI S-Line, AMG, OZ atd. Plastové pouzdro, modré (otočné) 						
903 S Lg-17	85	28,4	30	14	045822	19,72
<ul style="list-style-type: none"> Plastové pouzdro žluté(otočné) 						
903 S Lg-19	85	30,8	30	18	045839	20,14
<ul style="list-style-type: none"> Obzvlášť pro hliníkové ráčky u TESLA, TOYOTA, MAZDA a KIA a SMART For-Four Optimalizovaný plastový nástavec uvnitř, k uchycení kloboučkové matice a využití kompletní délky profilu Plastové pouzdro červené (otočné) 						
903 S Lg-21	85	31,5	30	17	055135	20,76
<ul style="list-style-type: none"> Obzvlášť pro hliníkové ráčky u OPEL Insignia Plastové pouzdro zelené (neotočné) Bez plastové vložky 						
903 S Lg-22	85	30,5	30	22	155453	24,65

903 SPC Sada nástrčných hlavice pro rázový · strojový utahovák

Made in Germany

Plastová vložka na ochranu povrchů šroubů kol
Plastové pouzdro (vyměnitelné) zvenčí na ochranu disků při nasazování šroubů kol

- Plastová pouzdra jsou barevně kódovaná pro rychlé nalezení požadované velikosti klíče
- Velikosti klíčů 17 · 19 · 21 mm
- Dlouhé provedení
- S otvorem pro pojistný kolík nebo zajišťovací pružinu a drážku pro O-kroužek



903 SLG • 125 1/2
17 · 19 · 21



HAZET No.	3	EAN-No. 4000896+	€
903 SPC/3	3	128754	50,86

903 SLG Sada nástrčných hlavice pro rázový, strojový utahovák

Made in Germany

Po 3 nástrčných klíčích v praktickém zásobním boxu
Povrch: fosfátováno, olejováno



YouTube Clip



HAZET No.	l mm	3	EAN-No. 4000896+	€
903 S Lg-17 (3x)				
903 S Lg-17/3	85	3	191697	55,48
903 S Lg-19 (3x)				
903 S Lg-19/3	85	3	191734	58,28





Ruční nářadí

125 1/2 Program nástrčných klíčů



903 SLG6 Nástrčná hlavice pro rázový, strojový utahovák · šestihran

Made in Germany

- Ovládání adaptérem pro rázový a strojní utahovák např. HAZET 1003 S-1 nebo nástrčným klíčem s 24 mm umožňuje vysoké přenesení síly pohonem 20 mm = 3/4"
- Na nástrčné hlavici umístěný šestihran umožňuje adaptaci na pohon 20 mm = 3/4"
- Otočné plastové pouzdro zvenčí (vyměnitelné) na ochranu disků při nasazování šroubů kol
- Plastová pouzdra s barevným rozlišením pro rychlé nalezení požadované velikosti klíče
- Plastová vložka na ochranu povrchů šroubů kol
- Dlouhé provedení
- S otvorem pro pojistný kolík nebo zajišťovací pružinu a drážku pro O-kroužek
- DIN 3129, ISO 2725-2



HAZET No.	l mm	d ₁ mm	d ₂ mm	f mm	EAN-No. 4000896+	€
• Plastové pouzdro, modré						
903 S Lg 6-17	85	28,4	27	14	223596	25,43
• Plastové pouzdro, žluté						
903 S Lg 6-19	85	30,8	27	18	223589	25,43

903 SLG6 Sada nástrčných klíčů pro rázový, strojový utahovák

Made in Germany

- Ovládání adaptérem pro rázový a strojní utahovák např. HAZET 1003 S-1 nebo nástrčným klíčem s 24 mm umožňuje vysoké přenesení síly pohonem 20 mm = 3/4"
- Na nástrčné hlavici umístěný šestihran umožňuje adaptaci na pohon 20 mm = 3/4"
- Otočné plastové pouzdro zvenčí (vyměnitelné) na ochranu disků při nasazování šroubů kol
- Plastová pouzdra s barevným rozlišením pro rychlé nalezení požadované velikosti klíče
- Plastová vložka na ochranu povrchů šroubů kol
- Dlouhé provedení
- S otvorem pro pojistný kolík nebo zajišťovací pružinu a drážku pro O-kroužek
- DIN 3129, ISO 2725-2

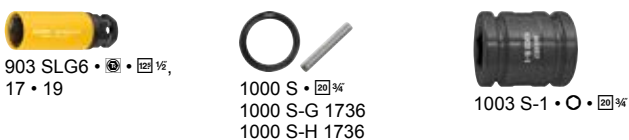
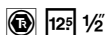

HAZET No.	l mm	d ₁ mm	d ₂ mm	f mm	EAN-No. 4000896+	€
903 S Lg 6/5	5				223602	64,10

904 SLG Nástrčná hlavice pro rázový, strojový utahovák · šestihran · extra dlouhá

Made in Germany

- Plastová vložka na ochranu povrchů šroubů kol



- Bezpečný odstup od blatníku při konečném utahování šroubů momentovým klíčem HAZET – není potřebné prodloužení
- Vnější (otočné) plastové pouzdro na ochranu ráfku
- Extra dlouhé provedení
- S otvorem pro pojistný kolík nebo zajišťovací pružinu a drážku pro O-kroužek

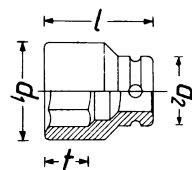
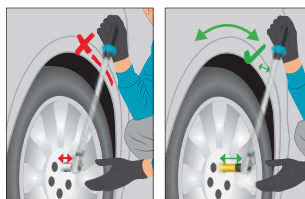

HAZET No.	l mm	d ₁ mm	d ₂ mm	f mm	EAN-No. 4000896+	€
Speciálně pro montáž a demontáž kol s disky AMG resp. hliníkové sportovní disky s hluboko uloženými šrouby kol						
904 S Lg-17	130	28,3	30	18,3	100576	55,43
Speciálně při montáži kol a montáži na SUV, jako např. PORSCHE Cayenne, Macan; AUDI Q7, Q5; VW Touareg						
904 S Lg-19	130	30,8	30	18	203710	55,43

905 SLG Nástrčná hlavice pro rázový, strojový utahovák · hybridní zvláštní profil

Made in Germany

- Optimalizovaný vnější obrys pro lepší ochranu hlubokých otvorů disků



- Použití: Speciálně pro montáž a demontáž hliníkových disků pro šrouby hybridních kol u vozidel MERCEDES-BENZ
- Plastová vložka na ochranu povrchů šroubů kol
- Otočné vnější plastové pouzdro na ochranu disků při nasazení šroubů kola – žádná korozie hliníku díky zamezení rýhám
- Dlouhé provedení
- S otvorem pro pojistný kolík nebo zajišťovací pružinu a drážku pro O-kroužek
- Např. pro MERCEDES-BENZ třída C typ 204, 204X · třída E typ 211, 212, 207 · SLK typ 172 · třída M typ 164, 166 · třída S typ 221, 222 · třída CL typ 216

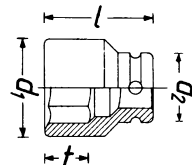

HAZET No.	l mm	d ₁ mm	d ₂ mm	f mm	EAN-No. 4000896+	€
905 S Lg-17	86	28,4	30	18	198795	16,61



905 SLG Nástrčná hlavice pro rázový, strojový utahovák · zvláštní profil

Made in Germany

- Plastová vložka na ochranu povrchů šroubů kol
- Otočné vnější plastové pouzdro na ochranu disků při nasazení šroubů kola – žádná korozie hliníku díky zamezení rýhám

- Dlouhé provedení
- S otvorem pro pojistný kolík nebo zajišťovací pružinu a drážku pro O-kroužek
- Matice kol se speciálním profilem s 21 mm u HYUNDAI i30, Tucson a KIA



360°

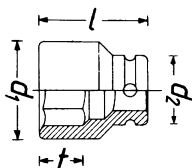

HAZET No.	l mm	d ₁ mm	d ₂ mm	t mm	EAN-No. 4000896+	€
905 S Lg-21	86,8	31	30	19,8	201624	17,80

900 SLG Plastové pouzdro

Made in Germany

HAZET No.	EAN-No. 4000896+	€
• Plastové pouzdro modré · pro 903 S Lg-17		
903 S Lg-017	045808	5,86
• Plastové pouzdro žluté · pro 903 S Lg-19		
903 S Lg-019	045815	5,86
• Plastové pouzdro červené · pro 903 S Lg-21		
903 S Lg-021	055692	5,86
• Plastové pouzdro zelené · pro 903 S Lg-22		
903 S Lg-022	155255	5,86
• Plastové pouzdro bílé · pro 904 S Lg-17		
904 S Lg-017	203352	11,47
• Plastové pouzdro žluté · pro 904 S Lg-19		
904 S Lg-019	205523	11,05
• Plastové pouzdro bílé · pro 905 S Lg-17		
905 S Lg-017	203833	5,71
• Plastové pouzdro oranžové · pro 905 S Lg-21		
905 S Lg-021	203345	5,55

900 SZ Sada nástrčných hlavic pro rázový, strojový utahovák

Made in Germany

- Povrch: fosfátováno, olejováno
- DIN 3129, ISO 2725-2



900 SZ • • 1/2
24 • 30 • 32 • 36



HAZET No.		EAN-No. 4000896+	€
900 SZ/4	4	156375	66,48

900 SZ Nástrčná hlavice pro rázový, strojový utahovák · dvojitý šestihran

Made in Germany

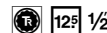

- S otvorem pro pojistný kolík nebo zajišťovací pružinu a drážku pro O-kroužek
- Povrch: fosfátováno, olejováno
- DIN 3129, ISO 2725-2

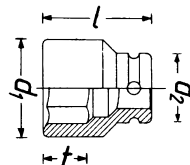

HAZET No.	l mm	d ₁ mm	d ₂ mm	t mm	EAN-No. 4000896+	€
900 S Z-12	38	19,5	25	6,8	061785	10,48
900 S Z-13	38	20,8	25	6,8	061792	10,48
900 S Z-14	38	22,1	25	9,3	061808	11,16
900 S Z-15	38	23,5	30	9,3	061815	11,16
900 S Z-16	38	24,8	30	9,2	061822	11,16
900 S Z-17	38	26,2	30	9,2	061839	12,35
900 S Z-18	38	27,5	30	10,7	061846	12,35
900 S Z-19	40	28,8	30	11,6	061853	12,35
900 S Z-21	40	30	31,3	11,7	075362	12,35
900 S Z-22	40	30	32,5	11,7	075379	12,35
900 S Z-24	44	35	30	17,5	115556	14,27
900 S Z-27	45	38,8	30	17,9	115822	14,27
900 S Z-30	50	42	30	23,3	086573	18,17
900 S Z-32	50	44,5	30	22,2	115921	24,03
900 S Z-34	55	47,5	30	22,2	116034	24,03
900 S Z-36	60	50	30	25	100132	30,67

HAZET No.	s mm	l mm	d ₁ mm	d ₂ mm	t mm	EAN-No. 4000896+	€
3047-36	36	60	47	30	25	190683	19,98

900 SZ6 Nástrčná hlavice pro rázový, strojový utahovák · dvojitý šestihran

Made in Germany

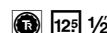

- Ovládání adaptérem pro rázový a strojní utahovák např. HAZET 1003 S-1 nebo nástrčným klíčem s 24 mm umožňuje vysoké přenesení síly pohonem 20 mm = 3/4"

- Na nástrčné hlavici umístěný šestihran umožňuje adaptaci na pohon 20 mm = 3/4"

- Krátké provedení
- S otvorem pro pojistný kolík nebo zajišťovací pružinu a drážku pro O-kroužek
- 2komponentní měkká pěnová vložka
- Povrch: fosfátováno, olejováno
- Podobně DIN 3129, ISO 2725-2

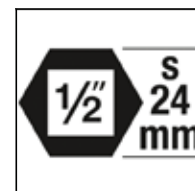

900 SZ6 • • 1/2 19 • 21 • 22 • 24 27 • 30 • 32 • 36	1000 S • 3/4 1000 S-G 1736 1000 S-H 1736	1003 S-1 • 3/4
---	---	-----------------

HAZET No.		EAN-No. 4000896+	€
900 SZ 6/11	11	225378	152,79



900 SZ6 Nástrčná hlavice pro rázový, strojový utahovák · dvojitý šestihran

Made in Germany

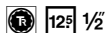

Ovládání adaptérem pro rázový a strojní utahovák např. HAZET 1003 S-1 nebo nástrčným klíčem s 24 mm umožňuje vysoké přenesení síly pohonem 20 mm = 3/4"

- Na nástrčné hlavici umístěný šestihran umožňuje adaptaci na pohon 20 mm = 3/4"
- Krátké provedení
- S otvorem pro pojistný kolík nebo zajišťovací pružinu a drážku pro O-kroužek
- Povrch: fosfátováno, olejováno
- Podobný DIN 3129, ISO 2725-2

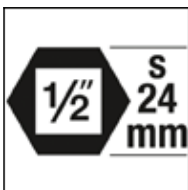
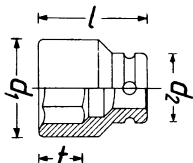

HAZET No.	l mm	d ₁ mm	d ₂ mm	t mm	EAN-No. 4000896+	€
900 SZ 6-19	40	30,5	27	11,6	225293	13,08
900 SZ 6-21	40	32,5	27	11,7	225309	13,08
900 SZ 6-22	40	32,5	27	11,7	225316	13,08
900 SZ 6-24	44	36	27	17,5	225323	15,05
900 SZ 6-27	45	40	27	17,9	225330	15,05
900 SZ 6-30	50	43	27	23,3	225347	18,89
900 SZ 6-32	50	45	27	22,2	225354	24,70
900 SZ 6-36	60	53	27	25	225361	31,40

900 S-E Nástrčná hlavice pro rázový, strojový utahovák · TORX®

Made in Germany

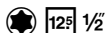

- S otvorem pro pojistný kolík nebo zajišťovací pružinu a drážku pro O-kroužek
- Povrch: fosfátováno, olejováno

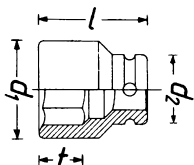

HAZET No.	s	l mm	d ₁ mm	d ₂ mm	φ mm	EAN-No. 4000896+	€
900 S-E 10	E10	38	14	25	9,42	044542	14,01
900 S-E 12	E12	38	15,9	25	11,17	044566	14,38
900 S-E 14	E14	38	17,7	25	12,90	044580	14,38
900 S-E 16	E16	38	20	25	14,76	044603	14,38
900 S-E 18	E18	38	22	30	16,70	044627	15,10
900 S-E 20	E20	38	24,5	30	18,49	044641	15,10
900 S-E 24	E24	41,2	30	30	22,16	044665	22,21

985 S Nástrčná hlavice pro rázový, strojový utahovák

Made in Germany

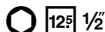

- Pohon volitelně s 12,5 mm = 1/2" nebo 24 mm,
- Volitelně s adaptérem HAZET 1003 S-1
- Krátké provedení
- S otvorem pro pojistný kolík nebo zajišťovací pružinu a drážku pro O-kroužek
- Povrch: fosfátováno, olejováno

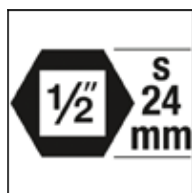
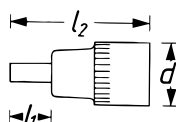

985 S Nástrčná hlavice pro rázový, strojový utahovák

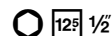

HAZET No.	S mm	l ₁ mm	l ₂ mm	EAN-No. 4000896+	€
985 S-14	14	9	45	211968	15,47
985 S-17	17	11	45	211975	16,04
985 S-19	19	13	45	211982	16,19
985 S-22	22	20,5	45	218219	18,68
985 S-24	24	-	45	218226	19,-

Made in Germany

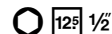

- Pohon volitelně s 12,5 mm = 1/2" nebo 24 mm,
- Volitelně s adaptérem HAZET 1003 S-1
- Dlouhé provedení
- S otvorem pro pojistný kolík nebo zajišťovací pružinu a drážku pro O-kroužek
- Povrch: fosfátováno, olejováno

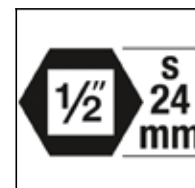
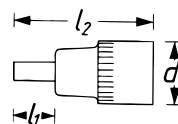

HAZET No.	S mm	l ₁ mm	l ₂ mm	EAN-No. 4000896+	€
985 S-14 Lg	14	9	75	211999	17,80
985 S-17 Lg	17	11	75	212002	18,11
985 S-19 Lg	19	13	75	212019	18,58

Made in Germany

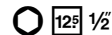

- 20 = 3/4" pohon umožňuje přenos velkých uvolňovacích sil
- Pohon volitelně s 12,5 mm = 1/2" nebo 24 mm,
- Volitelně s adaptérem HAZET 1003 S-1
- S otvorem pro pojistný kolík nebo zajišťovací pružinu a drážku pro O-kroužek
- Povrch: fosfátováno, olejováno
- Obsah: s 14, 17, 19 mm v krátkém a dlouhém provedení 1 adaptér 20 = 3/4" na s 24 mm 2 pojistné kolíky 2 O-kroužky

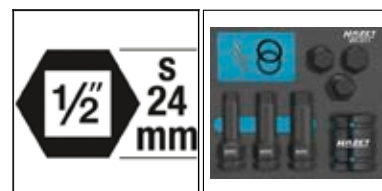

985 S · O · 125 1/2	14 · 17 · 19	1000 S · 20 3/4	1000 S-G 1736	1000 S-H 1736
---------------------	--------------	-----------------	---------------	---------------

HAZET No.	€	EAN-No. 4000896+	€
985 S/11	11	211951	136,60



990 S Nástrčná hlavice pro rázový, strojový utahovák

Made in Germany

- Volitelně □ pohon 12,5 = 1/2" nebo ● 24 mm
- Krátké provedení
- S otvorem pro pojistný kolík nebo zajišťovací pružinu a drážku pro O-kroužek
- Povrch: fosfátováno, olejováno

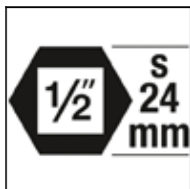
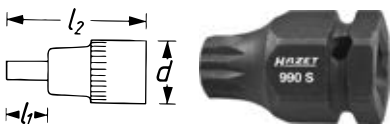
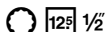

HAZET No.	S	l ₁ mm	l ₂ mm	EAN-No. 4000896+	€
VW Passat 3C šroubový spoj nosičů brzdý vzadu a šroubový spoj tlumičů vpředu, VW T4 dolní nosný kloub. Kontrovaní tlumičů u vozidel VW Golf 5, 6, Polo 9N, 9N2, AUDI A3 Typ 8P, TT a také SEAT León					
990 S-14	M14	4	43	160846	14,95
Brzdový systém, hnací kolo vačkové hřídele a zadní třmen kotoučové brzdý např. VW Touareg a Phaeton					
990 S-16	M16	5	43	160853	15,-
Demontáž a montáž jednotky ložiska kola / nábojové jednotky např. VW Touran r. v. 2004 →, AUDI A3 r. v. 2004 →, Golf 5 a také ŠKODA se stejnou konstrukcí					
990 S-18	M18	6	43	160860	15,10

Made in Germany

- Volitelně □ pohon 12,5 = 1/2" nebo ● 24 mm
- Dlouhé provedení
- S otvorem pro pojistný kolík nebo zajišťovací pružinu a drážku pro O-kroužek
- Povrch: fosfátováno, olejováno

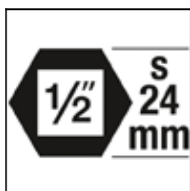
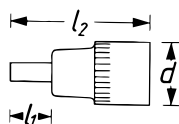
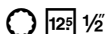

HAZET No.	S	l ₁ mm	l ₂ mm	EAN-No. 4000896+	€
Šroubový spoj nosičů brzdý vzadu a šroubový spoj tlumičů vpředu u vozidel VW Passat 3C Setrvačnick MB 541-542-904 Kontrovaní tlumičů u vozidel VW Golf 5, 6, Polo 9N, 9N2, AUDI A3 typ 8P, TT, SEAT León					
990 S-14 Lg	M14	39,7	75	161003	16,61
Brzdový systém, hnací kolo vačkové hřídele a zadní třmen kotoučové brzdý např. VW T5 r. v. 2004 → 2,5 TDI kód motoru: AXD, BNZ, Touareg r. v. 2003 → kód motoru: BAC, BPE a Phaeton, setrvačnick Atego.					
990 S-16 Lg	M16	40,6	75	161010	16,87
Podvozek a pro demontáž a montáž jednotky ložisek kol / nábojové jednotky např. u vozidel VW Touran r. v. 2004 →, AUDI A3 r. v. 2004, Golf 5 a také ŠKODA se stejnou konstrukcí					
990 S-18 Lg	M18	41,1	75	161027	16,92

990 S Sada nástrčných hlavice pro rázový a strojový utahovák

Made in Germany

- □ 20 = 3/4" pohon umožňuje přenos velkých uvolňovacích sil

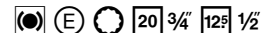

- Volitelně □ pohon 12,5 = 1/2" nebo ● 24 mm
- S otvorem pro pojistný kolík nebo zajišťovací pružinu a drážku pro O-kroužek
- Safety-Insert-System, 2komponentní vložka z měkké pěny. Vložka vhodná také pro HAZET-Assistent
- Povrch: fosfátováno, olejováno
- Demontáž a montáž jednotky ložiska kola / nábojové jednotky
Pro např. **AUDI** A3 r. v. 2004 →, **VW** Touran r. v. 2004 →, Golf 5 r. v. 2003 →, **ŠKODA** Octavia r. v. 2008 →, **SEAT** León r. v. 2005 →
- **990 S-14**: **VW** Passat 3C šroubový spoj nosičů brzdý vzadu a šroubový spoj tlumičů vpředu, **VW** T4 dolní nosný kloub.
Kontrovaní tlumičů u vozidel **VW** Golf 5, 6, Polo 9N, 9N2, **AUDI** A3 Typ 8P, TT a také **SEAT** León
- **990 S-16**: brzdový systém, hnací kolo vačkové hřídele a zadní třmen kotoučové brzdý např. **VW** Touareg a Phaeton
- **990 S-18** Demontáž a montáž jednotky ložiska kola / nábojové jednotky např. **VW** Touran r. v. 2004 →, **AUDI** A3 r. v. 2004 →, Golf 5 a také **ŠKODA** se stejnou konstrukcí
- **990 S-14 Lg**: šroubový spoj nosičů brzdý vzadu a šroubový spoj tlumičů vpředu u vozidel **VW** Passat 3C setrvačnick MB 541-542-904
- Kontrovaní tlumičů u vozidel **VW** Golf 5, 6, Polo 9N, 9N2, **AUDI** A3 typ 8P, TT, **SEAT** León
- **990 S-16 Lg**: brzdový systém, hnací kolo vačkové hřídele a zadní třmen kotoučové brzdý např. **VW** T5 r. v. 2004 → 2.5 TDI kód motoru: AXD, BNZ, Touareg r. v. 2003 → kód motoru: BAC, BPE a Phaeton, setrvačnick Atego.
- **990 S-18 Lg**: podvozek a pro demontáž a montáž jednotky ložisek kol / nábojové jednotky např. u vozidel **VW** Touran r. v. 2004 →, **AUDI** A3 r. v. 2004, Golf 5 a také **ŠKODA** se stejnou konstrukcí

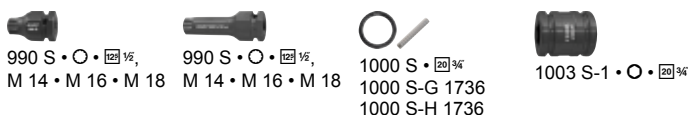
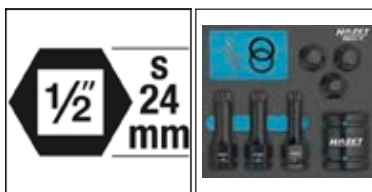

HAZET No.	€	EAN-No. 4000896+	€
990 S/11	11	162406	120,51





995 S Nástrčná hlavice pro rázový, strojový utahovák · TORX®

Made in Germany

- Krátké provedení
- S otvorem pro pojistný kolík nebo zajišťovací pružinu a drážku pro O-kroužek
- Povrch: fosfátováno, olejováno

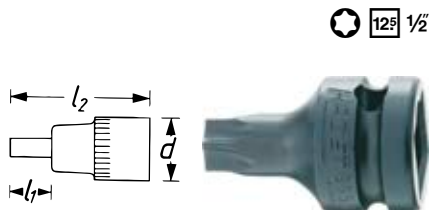

HAZET No.	S	l ₁ mm	l ₂ mm	d mm	⌀ mm	EAN-No. 4000896+	€
995 S-T 30	T30	21,4	40	25,1	5,52	047666	16,82
995 S-T 40	T40	21,1	40	25,1	6,65	047680	18,89
995 S-T 45	T45	21,1	40	25,1	7,82	057597	19,-
995 S-T 50	T50	22,4	40	25,1	8,83	047703	19,-
995 S-T 55	T55	22,4	40	25,1	11,22	047727	27,14
995 S-T 60	T60	22,1	40	25,1	13,25	047741	27,14

9007 S Adaptér pro rázový, strojový utahovák

Made in Germany

- S otvorem pro pojistný kolík nebo zajišťovací pružinu a drážku pro O-kroužek
- Povrch: fosfátováno, olejováno
- DIN 3121



HAZET No.	l mm	EAN-No. 4000896+	€
• Redukční kus □ pohon 12,5 = 1/2" → ■ výstup 10 = 3/8"			
9007 S	37	072545	16,56
• Rozšiřovací kus □ pohon 12,5 = 1/2" → ■ výstup 20 = 3/4"			
9007 S-1	49	043217	18,68

9006 S Kloubový díl pro rázový a strojní utahovák

Made in Germany

- S kloubem – pro použití na těžko přístupných místech a pro obejití rušivých hran
- S otvorem pro pojistný kolík nebo zajišťovací pružinu a drážku pro O-kroužek
- Povrch: mořeno, olejováno
- DIN 3121



HAZET No.	l mm	EAN-No. 4000896+	€
• Úhel natočení 25°			
9006 S	69	043170	57,09

9005 S Prodloužení pro rázový, strojový utahovák

Made in Germany

- S otvorem pro pojistný kolík nebo zajišťovací pružinu a drážku pro O-kroužek
- Povrch: fosfátováno, olejováno
- DIN 3121



HAZET No.	l mm	EAN-No. 4000896+	€
9005 S-5	130	043163	34,77

900 S O-kroužek a spojovací kolík

Made in Germany



HAZET No.	mm	EAN-No. 4000896+	€
• O-kroužek pro nástrčné hlavice □ 12,5 = 1/2" 8 – 14 mm, 13 mm dlouhý tvar, E 10 – E 16, T 30 – T 60			
900 S-G 1014	Ø 19x4	044689	1,61
• O-kroužek pro nástrčné hlavice □ 12,5 = 1/2" 15 – 36 mm, 16 – 27 mm dlouhý tvar, E 18 – E 24, prodloužení, kloubové díly, adaptér			
900 S-G 1527	Ø 24x4	044696	1,61
• Spojovací čep pro nástrčné hlavice □ 12,5 = 1/2" 8 – 14 mm 13 mm dlouhý tvar · E 10 – E 16 T 30 – T 60			
900 S-H 1014	Ø 3x20	044702	0,78
• Spojovací čep pro nástrčné hlavice □ 12,5 = 1/2" 15 – 36 mm · 16 – 27 mm dlouhý tvar E 18 – E 24 prodloužení · kloubové díly · adaptér			
900 S-H 1527	Ø 3x26	044719	0,78

9005 S Prodloužení pro rázový, strojový utahovák

Made in Germany

- S otvorem pro pojistný kolík nebo zajišťovací pružinu a drážku pro O-kroužek, S kulíčkovou pojistkou
- Povrch: fosfátováno, olejováno



HAZET No.	l mm	EAN-No. 4000896+	€
917 S-3	75	241927	19,41

900 S Pojistná pružina

Made in Germany

- Pro strojově poháněné nástrčné hlavice dle DIN 3129



HAZET No.	mm	EAN-No. 4000896+	€
• Pojistná pružina pro nástrčné hlavice □ 12,5 = 1/2" 8 – 14 mm · E 10 – E 16 Pro 900 S			
900 S-HF 814	Ø 21x1,5	044733	3,94
• Pojistná pružina pro nástrčné hlavice □ 12,5 = 1/2" 15 – 36 mm · E 18 – E 24 prodloužení · kloubové díly · adaptér			
900 S-HF 1530	Ø 25x1,5	044726	3,94



1000 Sada nástrčných klíčů

Made in Germany

- Kovová schránka (modrá HAZET)
- 2komponentní měkká pěnová vložka

(E) ● 20 3/4"



1000 • ● • 20 3/4"
22 • 24 • 27 • 30 • 32
36 • 38 • 41 • 46 • 50



1015-1 • 20 3/4"



1017-8 • 20 3/4" • 20 3/4"



1014



1016 • 20 3/4"



1018 • 20 3/4" • 20 3/4"

HAZET No.	d x š x v mm		EAN-No. 4000896+	€
1000	578x235x88	15	000616	651,86

1002 Sada nástrčných klíčů

Made in Germany

- Kovová schránka (modrá HAZET)
- 2komponentní měkká pěnová vložka

(E) ● 20 3/4"



1000 • ● • 20 3/4"
22 • 24 • 27 • 30
32 • 36 • 38 • 41
46 • 50 • 55 • 60



1015-1 • 20 3/4"



1017-8 • 20 3/4" • 20 3/4"



1014



1016 • 20 3/4"



1021 • 20 3/4" • 20 3/4"

HAZET No.	d x š x v mm		EAN-No. 4000896+	€
1002	578x235x88	18	001736	826,25

1000 Z Sada nástrčných klíčů

Made in Germany

- S nástrčnými hlavicemi dvojitý šestihran
- Kovová schránka (modrá HAZET)
- 2komponentní měkká pěnová vložka

(E) ● 20 3/4"



1000 AZ • ● • 20 3/4"
7/8 • 1 1/16 • 1 • 1 1/16
1 1/8 • 1 3/16 • 1 1/4 • 1 5/16
1 3/8 • 1 7/16 • 1 1/2 • 1 5/8
1 3/4 • 1 13/16 • 1 7/8 • 2



1015-1 • 20 3/4"



1017-8 • 20 3/4" • 20 3/4"



1018 • 20 3/4" • 20 3/4"

HAZET No.	d x š x v mm		EAN-No. 4000896+	€
1000 AZ	578x235x88	21	000982	824,17

1000 Z Sada nástrčných klíčů

(E) ● 20 3/4"



1000 Z • ● • 20 3/4"
22 • 24 • 27 • 30 • 32
36 • 38 • 41 • 46 • 50



1015-1 • 20 3/4"



1017-8 • 20 3/4" • 20 3/4"



1014



1016 • 20 3/4"



1018 • 20 3/4" • 20 3/4"

HAZET No.	d x š x v mm		EAN-No. 4000896+	€
1000 Z	578x235x88	15	001477	651,86

1002 Z Sada nástrčných klíčů

Made in Germany

- S nástrčnými hlavicemi dvojitý šestihran
- Kovová schránka (modrá HAZET)
- 2komponentní měkká pěnová vložka

(E) 20 3/4"



1000 Z • ● • 20 3/4"
22 • 24 • 27 • 30 • 32
36 • 38 • 41 • 46 • 50



1014



1017-8 • 20 3/4" • 20 3/4"



1015-1 • 20 3/4"

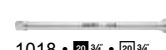

1018 • 20 3/4" • 20 3/4"



1000 • ● • 20 3/4"
55 • 60



1016 • 20 3/4"



1021 • 20 3/4" • 20 3/4"

HAZET No.	d x š x v mm		EAN-No. 4000896+	€
1002 Z	578x235x88	18	001743	826,25

1000 AZ Sada nástrčných klíčů

Made in Germany

- S nástrčnými hlavicemi dvojitý šestihran
- Americké rozměry
- Kovová schránka (modrá HAZET)
- 2komponentní měkká pěnová vložka

(E) ● 20 3/4"



1000 AZ • ● • 20 3/4"
7/8 • 1 1/16 • 1 • 1 1/16
1 1/8 • 1 3/16 • 1 1/4 • 1 5/16
1 3/8 • 1 7/16 • 1 1/2 • 1 5/8
1 3/4 • 1 13/16 • 1 7/8 • 2



1014



1016 • 20 3/4"



1015-1 • 20 3/4"

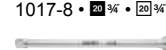

1017-8 • 20 3/4" • 20 3/4"



1018 • 20 3/4" • 20 3/4"

HAZET No.	d x š x v mm		EAN-No. 4000896+	€
1000 AZ	578x235x88	21	000982	824,17



1016 Přepínací hlava ráčny

Made in Germany

20 3/4"

- Počet zubů: 32
- Úhel ovládání: 11,25°
- Dřík s odjišťovacím čepem pro kolíkovou pojistku, výstup s kolíkovou pojistkou
- Povrch: chromováno
- DIN 3122, ISO 3315



HAZET No.	l mm	EAN-No. 4000896+	€
1016	165	001941	146,88

Opatření? – Žádný problém!

- Nářadí HAZET je vyrobeno v **nejvyšší kvalitě**. Při dlouhém, intenzivním namáhání dochází i u vysoce kvalitních nástrojů k určitému opotřebení.
- Proto nabízíme pro mnoho našich nástrojů náhradní díly a sady náhradních dílů.

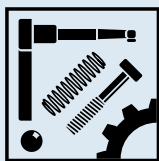

Nezapomeňte na náš obchod s náhradními díly www.hazet.de/ersatzteil-shop

Úspora nákladů – udržitelnost – šetří zdroje!
Abyste se mohli ze svého nářadí HAZET dlouho těšit

1016 Sada náhradních dílů

Made in Germany

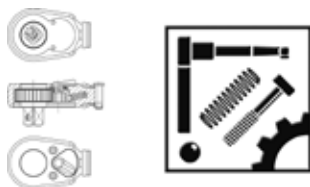

HAZET No.	EAN-No. 4000896+	€
• Sada náhradních dílů ovládací páky obsah sady: ovládací páka · šrouby · kulička · tlačná pružina Pro přepínací ráčnu HAZET 1016 · 1016/2 Pro momentový klíč HAZET 5143-3 CT · 5145-3 CT · 6132-1 CT · 6143 CT · 6143-1 CT · 6144 CT · 6144-1 CT · 6145 CT · 6145-1 CT · 6146-1 CT 1016/6	001972	4,-
• Sada náhradních dílů kolečka ráčny 20 = 3/4" ■, obsah sady: kolečko ráčny · fixační prvek · ovládací páka · šrouby · kulička · tlačná pružina Pro přepínací ráčnu HAZET 1016 · 1016/2 Pro momentové klíče HAZET 5145-3 CT · 6132-1 CT · 6143 CT · 6143-1 CT · 6144 CT · 6144-1 CT · 6145 CT · 6145-1 CT · 6146-1 CT 1016/8 N	001989	57,09

1016 Přepínací hlava ráčny · s otočnou tyčí

Made in Germany

20 3/4"

- Počet zubů: 32
- Úhel ovládání: 11,25°
- Dřík s odjišťovacím čepem pro kolíkovou pojistku, výstup s kolíkovou pojistkou
- Povrch: chromováno, leštěno



HAZET No.	l mm	EAN-No. 4000896+	€
1016/2	620	001965	177,91

1015 Posuvný kus · s otočnou tyčí

Made in Germany

20 3/4"

- Otočná tyč HAZET 1014 a posuvný díl 1015-1
- S kolíkovou pojistkou
- Povrch: chromováno, leštěno
- DIN 3122



HAZET No.	l mm	EAN-No. 4000896+	€
1015/2	500	001927	59,74

1015 Posuvný kus

Made in Germany

20 3/4"

- Pro otočnou tyč HAZET 1014, resp. 1014 P
- S kolíkovou pojistkou
- Povrch: chromováno, leštěno
- DIN 3122



HAZET No.	l mm	EAN-No. 4000896+	€
1015-1	60	001910	28,65

1014 Otočná tyč

Made in Germany

- Pro šoupátko HAZET 1015-1 nebo ráčnovou hlavu HAZET 1016
- Se zajištěním kuličkou a kolíkem
- Povrch: chromováno
- DIN 3122



HAZET No.	l mm	EAN-No. 4000896+	€
1014	500	001897	31,30

1000 Nástrčná hlavice · šestihran

Made in Germany

20 3/4"

- Krátké provedení
- S rýhováním
- S odjišťovacím čepem pro kolíkovou pojistku
- Povrch: chromováno, leštěno
- DIN 3124, ISO 2725-1

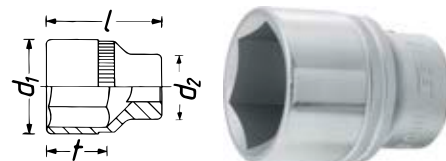

* = Mimo řady DIN

HAZET No.	l mm	d ₁ mm	d ₂ mm	f mm	EAN-No. 4000896+	€
1000-19 *	52	28	33,2	14,5	000623	19,15
1000-21	52	31	33,2	14	000647	19,15
1000-22	52	32	33,2	14	000654	19,15
1000-24	52	34	36	16,5	000661	19,98
1000-27	54	38	35	19,3	000678	22,58
1000-30	55	42	36	21,5	000692	26,62
1000-32	58	44,5	36	24	000708	28,34
1000-33	59	46	36	24,5	000715	28,34
1000-34	60	47,5	36	25,5	000722	28,65
1000-36	61,5	49,5	38	26,5	000746	32,75
1000-38 *	65	52,5	39	29	000760	35,86
1000-41	68,5	55,5	39	32	000784	39,13
1000-42 *	70	57,5	41	32	000791	40,79
1000-46	73	62	44	34	000807	43,70
1000-50	76	67	45	37,1	000814	49,62
1000-55 *	82	73,5	45	40,8	000821	57,04
1000-60 *	88	80	45	44,9	000838	62,02



1000 Z Nástrčná hlavice · dvojitý šestihran

Made in Germany

- Krátké provedení
- S rýhováním
- S odjišťovacím čepem pro kolíkovou pojistku
- Povrch: chromováno, leštěno
- DIN 3124, ISO 2725-1

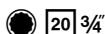
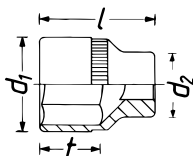

* = Mimo řady DIN

HAZET No.	l mm	d ₁ mm	d ₂ mm	t mm	EAN-No. 4000896+	€
1000 Z-22	52	32	33,2	13,5	001507	19,15
1000 Z-24	52	34	36	16	001521	19,98
1000 Z-27	54	38	35	18,8	001552	22,58
1000 Z-30	55	42	36	21	001583	26,62
1000 Z-32	58	44,5	36	23,4	001590	28,34
1000 Z-34	60	47,5	36	24,8	001613	28,65
1000 Z-35 *	61,5	48,5	35,5	25,8	001620	28,80
1000 Z-36	61,5	49,5	36	25,7	001637	32,75
1000 Z-38 *	65	52,5	38	28,3	001644	35,86
1000 Z-41	68,5	55,5	39	31,2	001651	39,13
1000 Z-46	73	62	44	34	001675	43,70
1000 Z-50	76	67	45	37,1	001699	49,62
1000 Z-55	82	73,5	45	40,8	001712	57,04

1000 AZ Nástrčná hlavice · dvojitý šestihran

Made in Germany

- Krátké provedení
- Americké rozměry
- S rýhováním
- S odjišťovacím čepem pro kolíkovou pojistku
- Povrch: chromováno, leštěno

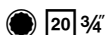
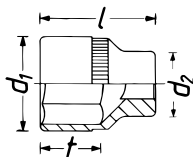

HAZET No.	l mm	d ₁ mm	d ₂ mm	t mm	EAN-No. 4000896+	€
1000 AZ-7/8	52	32	33,2	13,5	001170	20,92
1000 AZ-15/16	52	34	36	16,9	001132	22,68
1000 AZ-1	52	36,5	33,2	16,9	000999	23,67
1000 AZ-1.1/16	54	38	35	18,8	001002	25,48
1000 AZ-1.1/8	55	40	36	20,8	001033	26,62
1000 AZ-1.3/16	55	42	36	21	001064	26,62
1000 AZ-1.1/4	58	44,5	36	23,4	001026	28,34
1000 AZ-1.5/16	59	46	36	23,9	001095	28,34
1000 AZ-1.3/8	61,5	48,5	36	25,8	001088	28,80
1000 AZ-1.7/16	63	50	36	27,2	001118	32,75
1000 AZ-1.1/2	65	52,5	38	28,6	001019	34,05
1000 AZ-1.5/8	68,5	55,5	39	31,2	001101	39,13
1000 AZ-1.3/4	72	60	41	33,6	001071	42,61
1000 AZ-1.13/16	73	62	44	34	001057	43,70
1000 AZ-1.7/8	73	64	45	35	001125	45,62
1000 AZ-2	78	68	45	38,7	001149	49,77

1010 Nástrčná hlavice

Made in Germany

- Krátké provedení
- S rýhováním
- S odjišťovacím čepem pro kolíkovou pojistku
- Povrch: chromováno, špička mořená
- DIN 7422

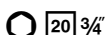
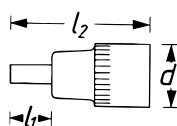

HAZET No.	s mm	l ₁ mm	l ₂ mm	d mm	EAN-No. 4000896+	€
1010-14	14	16,7	54,5	36	001842	30,88
1010-17	17	19,7	54,5	36	001859	30,88
1010-19	19	21,7	56,5	36	001866	33,79
1010-22	22	24,7	56,5	36	001873	33,79

2784 Nástrčná hlavice pro brzdové třmeny

Made in Germany

- Pohon umožňuje přenos velkých uvolňovacích sil

- Umožňuje kontrolované utažení šroubů s utahovacím momentem stanoveným výrobcem (dodrže hodnoty zadané výrobcem) např. s momentovým klíčem HAZET 6144-1 CT
- S rýhováním
- S odjišťovacím čepem pro kolíkovou pojistku

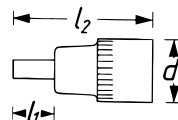

HAZET No.	s mm	l ₁ mm	l ₂ mm	d mm	EAN-No. 4000896+	€
2784-14	14	60	112	33,2	155583	34,67

Povrchová úprava TiN



Proč povrchová úprava TiN (nitrid titanu)?

- Speciální metoda velmi tvrdé povrchové úpravy TiN dosahuje extrémně vysoké přilnavosti a ořezuvzdornosti vrstvy
- Optimálně vhodné při dlouhodobém zatížení, např. sériovém šroubování v průmyslu a dálnách
- Vyšší ochrana proti opotřebení zajišťuje delší životnost
- Perfektní přesnost díky optimální tloušťce vrstvy
- Vyšší utahovací moment
- Optimální ochrana proti korozi

Nástrčné nástavce šroubováku povrstvené TiN

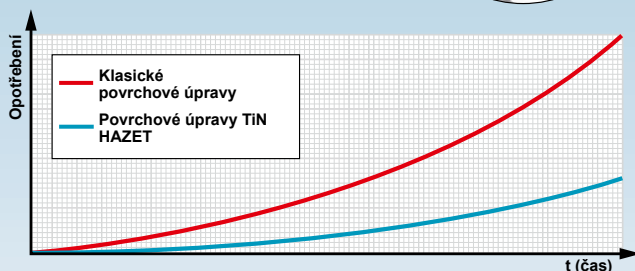
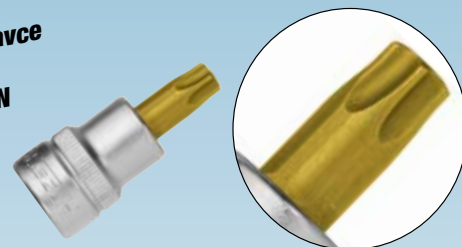

1012 Nástrčná hlavice TORX®

Made in Germany

- Krátké provedení
- S rýhováním
- S odjišťovacím čepem pro kolíkovou pojistku
- Povrch:

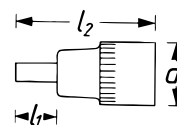

HAZET No.	s mm	l ₁ mm	l ₂ mm	d mm	mm	EAN-No. 4000896+	€
1012-T 60	T60	28	80	33,2	13,25	087488	35,76
1012-T 70	T70	28	80	33,2	15,54	087495	36,90
1012-T 80	T80	28	80	33,2	17,59	087501	37,84
1012-T 90	T90	28	80	33,2	19,95	087518	39,70
1012-T 100	T100	28	80	33,2	22,15	087525	41,57



1058 Adaptér

Made in Germany

- S odjišťovacím čepem pro kolíkovou pojistku
- Povrch: chromováno
- DIN 3123, ISO 3316

20 3/4"



HAZET No.	l mm	EAN-No. 4000896+	€
• Rozšiřovací kus □ pohon 20 = 3/4" → ■ výstup 25 = 1"			
• Pojistný kolík			
1058-1	60,6	002061	31,14
• Redukční kus □ pohon 20 = 3/4" → ■ výstup 12,5 = 1/2"			
• Kuličková pojistka			
• Vyměnitelný čtyřhran 1058-02 A			
1058-2	52,3	002078	21,69
• Vtlačovací čtyřhran pro adaptér HAZET 1058-2			
1058-02 A	-	233557	8,36

1021 Univerzální kloub

Made in Germany

- S kloubem – pro použití na těžko přístupných místech a pro obejítí rušivých hran
- Pohon s odjišťovacím čepem pro kolíkovou pojistku, výstup s kolíkovou pojistkou
- Povrch: chromováno
- DIN 3123, ISO 3316

20 3/4" 20 3/4"



HAZET No.	l mm	EAN-No. 4000896+	€
1021	105	002054	92,43

1017 Prodloužení

Made in Germany

- Pohon s odjišťovacím čepem pro kolíkovou pojistku, výstup s kolíkovou pojistkou
- Povrch: chromováno, leštěno

20 3/4" 20 3/4"



1017-8 = DIN 3123, ISO 3316

HAZET No.	l mm	EAN-No. 4000896+	€
1017-3	75	001996	28,80
1017-8	200	002016	38,09

1018 Prodloužení

Made in Germany

- Pohon s odjišťovacím čepem pro kolíkovou pojistku, výstup s kolíkovou pojistkou
- DIN 3123, ISO 3316

20 3/4" 20 3/4"



HAZET No.	l mm	EAN-No. 4000896+	€
1018	400	002030	52,78

1000 S Nástrčná hlavice pro rázový, strojový utahovák · šestihran

Made in Germany

- Pro extrémně vysoké zatížení
- Krátké provedení
- S otvorem pro pojistný kolík nebo zajišťovací pružinu a drážku pro O-kroužek
- Povrch: fosfátováno, olejováno
- DIN 3129, ISO 2725-2

20 3/4"

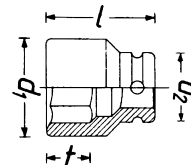

* = Mimo řady DIN

HAZET No.	l mm	d ₁ mm	d ₂ mm	t mm	EAN-No. 4000896+	€
1000 S-19 *	48	32	44	13	001231	33,48
1000 S-22	50	36,5	44	16	001248	33,48
1000 S-24	50	39,5	44	17	001255	33,48
1000 S-27	51	43,5	44	19	001262	33,89
1000 S-28 *	54	45	44	19	001279	35,34
1000 S-30	54	47,4	44	21	001293	35,34
1000 S-32	54	49,9	44	21	001309	37,94
1000 S-33 *	54	51,5	44	16	001316	41,26
1000 S-34	54	52,4	44	16,8	001323	47,07
1000 S-36	57	54,9	44	23	001330	47,07

1000 SLG Nástrčná hlavice pro rázový, strojový utahovák · šestihran

- Dlouhé provedení
- S otvorem pro pojistný kolík nebo zajišťovací pružinu a drážku pro O-kroužek
- Povrch: fosfátováno, olejováno
- DIN 3129, ISO 2725-2

20 3/4"

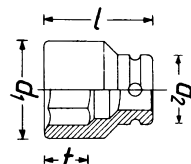

HAZET No.	l mm	d ₁ mm	d ₂ mm	t mm	EAN-No. 4000896+	€
1000 S Lg-24	100	39,5	44	17	001392	52,89
1000 S Lg-27	100	43,5	44	19	001408	52,89
1000 S Lg-30	100	47,5	44	21	001422	56,57
1000 S Lg-32	100	50	44	21	001439	66,80
1000 S Lg-33 *	100	51,5	44	21	001446	66,80
1000 S Lg-36	100	55	44	23	001460	78,27

1004 S Nástrčná hlavice pro rázový, strojový utahovák · šestihran

Made in Germany

- Např. pro hluboko položené kolové šrouby / matice na užitkových motorových vozidlech
- Extra dlouhé provedení
- S otvorem pro pojistný kolík nebo zajišťovací pružinu a drážku pro O-kroužek
- Povrch: fosfátováno, olejováno
- DIN 3129, ISO 2725-2

20 3/4"

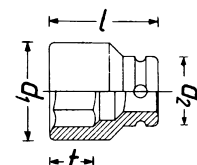

HAZET No.	l mm	d ₁ mm	d ₂ mm	t mm	EAN-No. 4000896+	€
1004 S-32	400	48	44	32	055784	104,42
1004 S-33	400	48	44	32	055791	108,89



2850 Nástrčná hlavice pro rázový, strojový utahovák TORX®

Made in Germany

• Manipulace se šrouby hlav válců

- Zesílené provedení
- Dlouhé provedení
- S otvorem pro pojistný kolík nebo zajišťovací pružinu a drážku pro O-kroužek
- Povrch: fosfátováno, olejováno

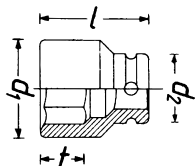

HAZET No.	s	l mm	d ₁ mm	d ₂ mm	mm	t mm	EAN-No. 4000896+	€
2850-E 20	E20	110	25	44	18,49	15	079681	39,34
2850-E 24	E24	110	30	44	22,16	17,5	146758	39,91

1007 S Adaptér pro rázový a strojní utahovák

Made in Germany

• Výměnná zásuvná čepel ● 24 mm – ■ pohon 12,5 = 1/2"

12.5 1/2 20 3/4"

- S otvorem pro pojistný kolík nebo zajišťovací pružinu a drážku pro O-kroužek
- Povrch: fosfátováno, olejováno
- Adaptér / redukční kus □ pohon 20 = 3/4" → ■ výstup 12,5 = 1/2"



HAZET No.	EAN-No. 4000896+	€
1007 S-7/4	215416	44,27

1003 Adaptér pro rázový a strojní utahovák

Made in Germany

• Manipulace s nástrčnými hlavice pro rázový a strojový utahovák 900 SZ 6 · 903 SZ 6 · 985 S · 990 S · 1003 S-07

- Povrch: fosfátováno, olejováno
- □ Pohon 20 = 3/4" → ○ výstup 24 mm



HAZET No.	EAN-No. 4000896+	€
1003 S-1	161034	24,39

Made in Germany

- S otvorem pro pojistný kolík nebo zajišťovací pružinu a drážku pro O-kroužek
- Povrch: fosfátováno, olejováno
- ● Pohon 24 mm – ■ výstup 12,5 = 1/2"



HAZET No.	l mm	EAN-No. 4000896+	€
1003 S-07	44	215409	16,09

1006 S Kloubový díl pro rázový a strojní utahovák

Made in Germany

- S kloubem – pro použití na těžko přístupných místech a pro obejití rušivých hran
- S otvorem pro pojistný kolík nebo zajišťovací pružinu a drážku pro O-kroužek
- Povrch: mořeno, olejováno
- DIN 3121



HAZET No.	l mm	EAN-No. 4000896+	€
1006 S	99	001781	93,68

1005 S Prodloužení pro rázový, strojový utahovák

Made in Germany

- S otvorem pro pojistný kolík nebo zajišťovací pružinu a drážku pro O-kroužek
- Povrch: fosfátováno, olejováno
- DIN 3121



HAZET No.	l mm	EAN-No. 4000896+	€
1005 S- 7	175	001774	64,88
1005 S-13	330	001767	109,72

1007 S Adaptér pro rázový, strojový utahovák

Made in Germany

- S otvorem pro pojistný kolík nebo zajišťovací pružinu a drážku pro O-kroužek
- Povrch: fosfátováno, olejováno
- DIN 3121



HAZET No.	l mm	EAN-No. 4000896+	€
• Redukční kus □ pohon 20 = 3/4" → ■ výstup 12,5 = 1/2"			
1007 S-1	56	001804	34,93
• Rozšiřovací kus □ pohon 20 = 3/4" → ■ výstup 25 = 1"			
1007 S-2	65	001828	40,79

1000 S O-kroužek a spojovací kolík

Made in Germany

- O-kroužek pro všechna spojení □ 20 = 3/4" pro např. 2784-T 60/4 · 990 S/11
- Spojovací kolík pro všechna spojení □ 20 = 3/4" pro např. 2784-T 60/4 · 990 S/11



HAZET No.	mm	EAN-No. 4000896+	€
• O-kroužek pro všechna spojení □ 20 = 3/4" pro např. 2784-T 60/4 · 990 S/11			
1000 S-G 1736	∅ 36x5	001354	3,11
• Spojovací kolík pro všechna spojení □ 20 = 3/4" pro např. 2784-T 60/4 · 990 S/11			
1000 S-H 1736	∅ 4x36	001361	0,78



25 1" Program nástrčných klíčů

1100 Z Sada nástrčných klíčů

Made in Germany

- S nástrčnými hlavicemi dvojitý šestihran
- Kovová schránka (modrá HAZET)

E ● 25 1"



1100 Z • ● • 25 1"

32 • 36 • 41 • 46 • 50 • 55
60 • 65 • 70 • 75 • 80



1115-1 • 25 1"

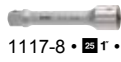

1117-8 • 25 1" • 25 1"

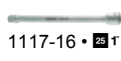

1117-16 • 25 1" • 25 1"



1114



1116 • 25 1"



1121 • 25 1" • 25 1"



HAZET No.	d x š x v mm		EAN-No. 4000896+	€
1100 Z	759x305x115	17	002504	1.856,98

1116 Přepínací hlava ráčny

Made in Germany

E 25 1"

- Počet zubů: 32
- Úhel ovládání: 11,25°
- Dřík s odjišťovacím čepem pro kolíkovou pojistku, výstup s kolíkovou pojistkou
- Povrch: chromováno
- DIN 3122, ISO 3315



HAZET No.	l mm	EAN-No. 4000896+	€
1116	195	003198	226,39

Opatření? – Žádný problém!

- Nářadí HAZET je vyrobeno v **nejvyšší kvalitě**. Při dlouhém, intenzivním namáhání dochází i u vysoce kvalitních nástrojů k určitému opotřebení.
- Proto nabízíme pro mnoho našich nástrojů náhradní díly a sady náhradních dílů.

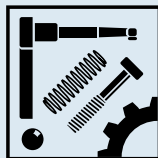

Nezapomeňte na náš obchod s náhradními díly www.hazet.de/ersatzteil-shop

Úspora nákladů – udržitelnost – šetří zdroj!
Abyste se mohli ze svého nářadí HAZET dlouho těšit

1116 Sada náhradních dílů

Made in Germany



HAZET No.	EAN-No. 4000896+	€
<ul style="list-style-type: none"> • Sada náhradních dílů ovládací páky obsah sady: ovládací páka · šrouby · kulička · tlačná pružina Pro přepínací ráčnu HAZET 1116 Pro momentové klíče HAZET 6150-1 CT · 6160-1 CT · 6170-1 CT · 7250-2 sTAC · 7250-5 sTAC 	003228	5,19
<ul style="list-style-type: none"> • Sada náhradních dílů kolečka ráčny 25 = 1" ■, obsah sady: ovládací páka · šrouby · kulička · tlačná pružina · fixační prvek · kolečko ráčny Pro přepínací ráčnu HAZET 1116 Pro momentové klíče HAZET 6160-1 CT · 6170-1 CT 	003235	68,40

1116 Přepínací hlava ráčny · s otočnou tyčí

Made in Germany

E 25 1"

- Počet zubů: 32
- Úhel ovládání: 11,25°
- Dřík s odjišťovacím čepem pro kolíkovou pojistku, výstup s kolíkovou pojistkou
- Povrch: chromováno, leštěno
- DIN 3122



HAZET No.	l mm		EAN-No. 4000896+	€
1116/2	824	2	003211	317,21

1115 Posuvný kus · s otočnou tyčí

Made in Germany

25 1"

- S kolíkovou pojistkou
- Povrch: chromováno, leštěno
- DIN 3122



HAZET No.	l mm		EAN-No. 4000896+	€
1115/2	700	2	003181	131,51

1115 Posuvný kus

Made in Germany

25 1"

- Pro otočnou tyč HAZET 1114
- S kolíkovou pojistkou
- Povrch: chromováno, leštěno
- DIN 3122



HAZET No.	l mm	EAN-No. 4000896+	€
1115-1	80	003167	40,53



1114 Otočná tyč

Made in Germany

- Pro posuvný kus HAZET 1115-1 nebo ráčnovou hlavu HAZET 1116
- Se zajištěním kuličkou a kolíkem
- Povrch: chromováno
- DIN 3122



HAZET No.	l mm	EAN-No. 4000896+	€
1114	700	003150	90,88

1100 Z Nástrčná hlavice · dvojitý šestihran

Made in Germany

- Krátké provedení
- S rýhováním
- S odjišťovacím čepem pro kolíkovou pojistku
- Povrch: chromováno, leštěno
- DIN 3124, ISO 2725-1

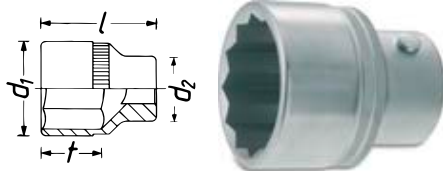

* = Mimo řady DIN

HAZET No.	l mm	d ₁ mm	d ₂ mm	t mm	EAN-No. 4000896+	€
1100 Z-32 *	60	48	46	22	002511	49,51
1100 Z-36 *	67	52	48	28,5	002528	51,17
1100 Z-41	68	57	48	29,5	002535	57,87
1100 Z-46	72	62	48	32	002542	63,73
1100 Z-50	74	68	48	35	002559	73,13
1100 Z-55	78	74	48	36,5	002566	86,72
1100 Z-60	83	80	48	40,5	002573	105,25
1100 Z-65	86	88	60	43,5	002580	131,-
1100 Z-70	89	96	60	46,5	002603	151,24
1100 Z-75	92	102	60	49,5	002610	191,10
1100 Z-80	94	108,5	60	52,5	002627	203,97

1158 Adaptér

Made in Germany

- Pohon s odjišťovacím čepem pro kolíkovou pojistku, výstup s kolíkovou pojistkou
- Povrch: chromováno
- DIN 3123, ISO 3316



HAZET No.	l mm	EAN-No. 4000896+	€
1158-2	70	003297	52,32

1121 Univerzální kloub

Made in Germany

- S kloubem – pro použití na těžko přístupných místech a pro obejití rušivých hran
- Pohon s odjišťovacím čepem pro kolíkovou pojistku, výstup s kolíkovou pojistkou
- Povrch: chromováno



HAZET No.	l mm	EAN-No. 4000896+	€
1121	144	003273	170,75

1117 Prodloužení

Made in Germany

- Pohon s odjišťovacím čepem pro kolíkovou pojistku, výstup s kolíkovou pojistkou
- Povrch: chromováno, leštěno
- DIN 3123, ISO 3316



HAZET No.	l mm	EAN-No. 4000896+	€
1117- 8	200	003259	74,27
1117-16	400	003242	103,13

1100 S Nástrčná hlavice pro rázový, strojový utahovák · šestihran

Made in Germany

- Pro extrémně vysoké zatížení
- Krátké provedení
- S otvorem pro pojistný kolík nebo zajišťovací pružinu a drážku pro O-kroužek
- Povrch: fosfátováno, olejováno
- DIN 3129, ISO 2725-2

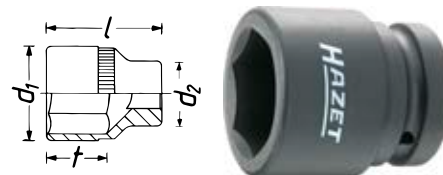

* = Mimo řady DIN

HAZET No.	l mm	d ₁ mm	d ₂ mm	t mm	EAN-No. 4000896+	€
1100 S-24	58	41,5	54	17	002207	54,03
1100 S-27	60	45	54	19	002214	54,03
1100 S-30	62	49	54	21	002221	54,39
1100 S-32	63	51,5	54	21	002238	54,39
1100 S-33 *	63	52,5	54	21	002252	54,39
1100 S-34	63	53,5	54	22	002269	55,22
1100 S-36	67	56,5	54	23	002276	57,66
1100 S-41	70	63	54	26	002290	73,33
1100 S-46	76	69,5	54	28	002320	82,16
1100 S-50	82	74,5	54	30	002344	108,47
1100 S-55	87	81	54	32	002351	117,61
1100 S-60	91	87	54	34	002375	143,45

1100 SLG Nástrčná hlavice pro rázový, strojový utahovák · šestihran

Made in Germany

- Dlouhé provedení
- S otvorem pro pojistný kolík nebo zajišťovací pružinu a drážku pro O-kroužek
- Povrch: fosfátováno, olejováno
- DIN 3129, ISO 2725-2



HAZET No.	l mm	d ₁ mm	d ₂ mm	t mm	EAN-No. 4000896+	€
1100 S Lg-24	110	41,5	54	17	002405	84,29
1100 S Lg-27	110	45	54	19	002412	88,18
1100 S Lg-30	110	49	54	21	002429	90,46
1100 S Lg-32	110	51,5	54	21	002436	91,71
1100 S Lg-33	110	52,5	54	21	002443	94,04
1100 S Lg-36	110	56,5	54	23	002467	94,04
1100 S Lg-38	110	59	54	24	002474	102,66
1100 S Lg-41	110	63	54	26	002481	112,31
1100 S Lg-46	110	69,5	54	28	002498	131,93



1104 S Nástrčná hlavice pro rázový, strojový utahovák · šestihran

Made in Germany

- Např. pro hluboko položené kolové šrouby / matice na užitkových motorových vozidlech
- Extra dlouhé provedení
- S otvorem pro pojistný kolík nebo zajišťovací pružinu a drážku pro O-kroužek
- Povrch: fosfátováno, olejováno
- DIN 3129, ISO 2725-2

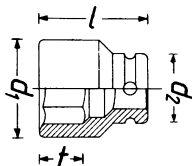

HAZET No.	l mm	d ₁ mm	d ₂ mm	f mm	EAN-No. 4000896+	€
1104 S-32	270	48,5	54	30,5	002665	117,29

1107 S Adaptér pro rázový, strojový utahovák

Made in Germany

- S otvorem pro pojistný kolík nebo zajišťovací pružinu a drážku pro O-kroužek
- Povrch: fosfátováno, olejováno
- DIN 3121

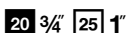

HAZET No.	l mm	EAN-No. 4000896+	€
• Redukční kus □ pohon 25 = 1" → ■ výstup 20 = 3/4"			
1107 S	70	002733	74,22

1106 S Kloubový díl pro rázový a strojní utahovák

Made in Germany

- S kloubem – pro použití na těžko přístupných místech a pro obehnutí rušivých hran
- S otvorem pro pojistný kolík nebo zajišťovací pružinu a drážku pro O-kroužek
- Povrch: mořeno, olejováno
- DIN 3121

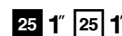

HAZET No.	l mm	EAN-No. 4000896+	€
1106 S	125	002719	141,06

1105 S Prodloužení pro rázový, strojový utahovák

Made in Germany

- S otvorem pro pojistný kolík nebo zajišťovací pružinu a drážku pro O-kroužek
- Povrch: fosfátováno, olejováno
- DIN 3121

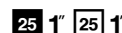

HAZET No.	l mm	EAN-No. 4000896+	€
1105 S- 7	180	002702	98,77
1105 S-13	330	002696	125,39

1100 S O-kroužek a spojovací kolík

Made in Germany

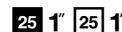

HAZET No.	mm	EAN-No. 4000896+	€
• O-kroužek pro všechna spojení □ 25 = 1"			
1100 S-G 2260	∅ 45x7	002382	3,11
• Spojovací kolík pro všechna spojení □ 25 = 1"			
1100 S-H 2260	∅ 5x45	002399	0,78





Nářadí TORX®

1557 Sada nářadí TORX®

Made in Germany

- Plastový box 165-S (1/9)
- Safety-Insert-System, 2komponentní vložka z měkké pěny.
- Vložka vhodná také pro HAZET-Assistent

1/9				
-----	--	--	--	--



850 E • 1/4
E 4 • E 5 • E 6



880 E • 3/8
E 8 • E 10 • E 12



900 E • 1/2
E 14 • E 18 • E 20



HAZET No.	d x š x v mm		EAN-No. 4000896+	€
1557/9	185x153x52	9	003907	112,83

Made in Germany

- Plastový box 165-S (1/9)
- Safety-Insert-System, 2komponentní vložka z měkké pěny.
- Vložka vhodná také pro HAZET-Assistent
- Povrch:

1/9				
-----	--	--	--	--



8502 • 1/4
T 8 • T 10 • T 15



8802 • 3/8
T 20 • T 25 • T 30



992 • 1/2
T 40 • T 50 • T 55 • T 60



HAZET No.	d x š x v mm		EAN-No. 4000896+	€
1557/10	185x153x52	10	003716	160,89

Made in Germany

- Plastový box 165-L (1/3)
- Safety-Insert-System, 2komponentní vložka z měkké pěny.
- Vložka vhodná také pro HAZET-Assistent
- Povrch:

1/3				
-----	--	--	--	--



880 E • 3/8
E 5 • E 6 • E 7 • E 8
E 10 • E 11 • E 12 • E 14



8802 • 3/8
T 15 • T 20 • T 25 • T 27
T 30 • T 40 • T 45 • T 50



8815 • 3/8



8820 • 3/8



8816 HP • 3/8

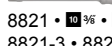

8821 • 3/8
8821-3 • 8821-6



HiPer

1557 Sada nářadí TORX®

HAZET No.	d x š x v mm		EAN-No. 4000896+	€
1557/21	355x235x65	21	003822	338,60

- Plastový box 165-L (1/3)
- Safety-Insert-System, 2komponentní vložka z měkké pěny.
- Vložka vhodná také pro HAZET-Assistent

1/3				
-----	--	--	--	--



609 •
E 6 • E 8 • E 10, E 12
E 14, E 18 • E 20, E 24



900 E • 1/2
E 10 • E 12 • E 14



2223 • 1/4
T 30 H



850 E • 1/4
E 5 • E 6 • E 7 • E 8



992 • 1/2
T 55 • T 60



2223 LG • 1/4
T 25



880 E • 3/8
E 10 • E 12 • E 14



2223 • 1/4
T 10 • T 20 • T 25
T 27 • T 30



2250-1 • 1/4
2250-3 • 3/8
2250-5 • 1/2

HAZET No.	d x š x v mm		EAN-No. 4000896+	€
1557/29	355x235x65	29	003846	329,98

• Dvojitá výbava bitů

- Plastový box 165-S (1/9)
- Safety-Insert-System, 2komponentní vložka z měkké pěny.
- Vložka vhodná také pro HAZET-Assistent

1/9				
-----	--	--	--	--



T 6 • T 7 • T 8 • T 9
T 10 • T 15 • T 20 • T 25
T 27 • T 30



T 40 • T 45 • T 50 • T 55



2250-1 • 2250-2
2250-3 • 2250-5



HAZET No.	d x š x v mm		EAN-No. 4000896+	€
1557/32	185x153x52	32	003860	219,02



Ruční nářadí

Nářadí TORX®



1557 Sada nářadí TORX®

- Plastový box 165-L (1/3)
- Safety-Insert-System, 2komponentní vložka z měkké pěny.
- Vložka vhodná také pro HAZET-Assistent

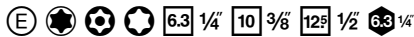

1/3				
-----	--	--	--	--



609 •
 E 6, E 8 • E 10, E 12
 E 14, E 18 • E 20, E 24



8802 • • 3/8
 T 40 • T 45



2223 • • 1/4
 T 6



803-T •
 T 6 • T 7 • T 8 • T 9
 T 10 • T 15 • T 20 • T 25
 T 27 • T 30



900 E • • 1/2
 E 16 • E 18 • E 20 • E 24



2223 • • 1/4
 T 7 H • T 8 H • T 9 H
 T 10 H • T 15 H • T 20 H
 T 25 H • T 27 H • T 30 H
 T 40 H



850 E • • 1/4
 E 4 • E 5 • E 6 • E 7 • E 8



992 • • 1/2
 T 50 • T 55 • T 60



2223 LG • • 1/4
 T 25



880 E • • 3/8
 E 10 • E 11 • E 12 • E 14



2115 •
 T 6 • T 7 • T 8 • T 9
 T 10 • T 15 • T 20 • T 25
 T 27 • T 30 • T 40



2250-1 • • 1/4
 2250-2 • • 3/8



863 HP B • • 1/4

HAZET No.	d x š x v mm		EAN-No. 4000896+	€
1557/58	355x235x65	58	003884	631,10

Made in Germany

- Plastový box 165-L (1/3)
- Safety-Insert-System, 2komponentní vložka z měkké pěny.
- Vložka vhodná také pro HAZET-Assistent



1/3				
-----	--	--	--	--



850 E • • 1/4
 E 5 • E 6 • E 7 • E 8
 E 10 • E 11 • E 12



900 E • • 1/2
 E 12 • E 14 • E 16
 E 18 • E 20 • E 24



992 • • 1/2
 T 20 • T 25 • T 27
 T 30 • T 40 • T 45
 T 50 • T 55 • T 60



8502 • • 3/8
 T 8 • T 9 • T 10
 T 15 • T 20 • T 25
 T 27 • T 30 • T 40



992 SLG • • 1/2
 T 30 • T 40 • T 45 • T 50

HAZET No.	d x š x v mm		EAN-No. 4000896+	€
1557/35	355x235x65	35	239887	310,36

163 Sada nářadí • TORX®

Made in Germany

- Safety-Insert-System, 2komponentní vložka z měkké pěny.
- Vložka vhodná také pro HAZET-Assistent
- Povrch:



--	--	--	--	--



850 E • • 1/4
 E 4 • E 5 • E 6 • E 7 • E 8 • E 10 • E 11



8502 • • 3/8
 T 10 • T 15 • T 20 • T 25
 T 27 • T 30 • T 40

HAZET No.	d x š mm		EAN-No. 4000896+	€
163-251/14	172x50	14	178063	91,76

Made in Germany

- Safety-Insert-System, 2komponentní vložka z měkké pěny.
- Vložka vhodná také pro HAZET-Assistent
- Povrch:



--	--	--	--	--



880 E • • 3/8
 E 8 • E 10 • E 12 • E 14



8802 • • 3/8
 T 25 • T 30 • T 40
 T 45 • T 50

HAZET No.	d x š mm		EAN-No. 4000896+	€
163-252/9	172x50	9	178070	89,63

Made in Germany

- Safety-Insert-System, 2komponentní vložka z měkké pěny.
- Vložka vhodná také pro HAZET-Assistent



--	--	--	--	--



900 E • • 1/2
 E 10 • E 12 • E 14 • E 16 • E 18 • E 20



992 • • 1/2
 T 30 • T 40 • T 45 • T 50 • T 55 • T 60

HAZET No.	d x š mm		EAN-No. 4000896+	€
163-245/12	172x114	12	178049	127,99





Šroubováky/bity



Šroubováky HEXAnamic® s 3komponentní rukojetí [802]	⊖ ⊕ * ☆	186–187
Šroubováky s 2komponentní rukojetí, krátký tvar [801 N K]	⊖ ⊕	187
Šroubováky s úderovou hlavicí, s 3komponentní rukojetí [810 U]	⊖ ⊕	187–188
Šroubováky s 3komponentní rukojetí [810]	⊖ ⊕ *	188–189
Šroubováky trinamic® s 1komponentní rukojetí [803]	⊖ ⊕ * ☆	189–190
Šroubovák s ochrannou izolací, 2komponentní rukojeť [810]	⊖ ⊕ ☆	256–257
Šroubováky na elektroniku [805]	⊖ ⊕ ☆	191
Nástrčné klíče [426/428]	●	191–192
Šroubováky s 2komponentní T-rukojetí [828]	○ ☆	192–193
Úhlové šroubováky [819/2100–2116]	⊕ ○ ☆	194–195
6.3 1/4 Sady bitů [863/2200/2240]	⊖ ⊕ * ○ ☆ ☆	199–200
6.3 1/4 Bity [2208–2225]	⊖ ⊕ * ○ ☆ ☆ ☆	201–202
6.3 1/4 Ovládací nářadí a spojovací díly pro bity [810 / 863 / 2264 – 2265]		202–204
8 5/16 Sady bitů [2272]	⊖ ⊕ ○ ☆	204
8 5/16 Bity [2210–2212]	⊖ ⊕ * ○ ☆ ●	204–206
8 5/16 Ovládací nářadí a spojovací díly pro bity [2250 – 2272]		206



Ruční nářadí

Šroubováky/bity



Šroubovák HAZET HEXAnamic® 802

Anatomicky tvarovaný šroubovák v souladu s nejnovějšími ergonomickými poznatky

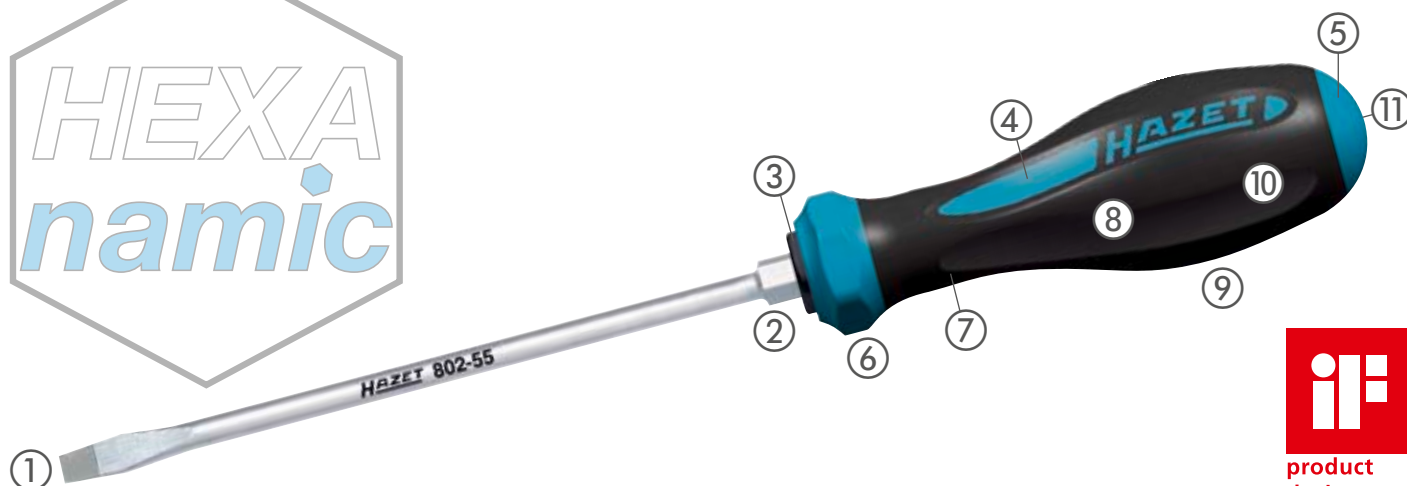

product
design
award

2009

- ① Hroty s šedou povrchovou úpravou pro **optimální ochranu proti korozi** a **perfektní stabilitu** čepele v hlavě šroubu
- ② **Integrovaný 6hranný nástavec** Jako pomůcka klíče pro přenos vyšších utahovacích momentů
- ③ **Komponent 1 (tvrdý):** optimální fixace čepele
- ④ **Komponenta 3 (měkká):** Pro charakteristickou ochranu proti skluzu při axiálním tlaku
- ⑤ **Komponenta 2 (tvrdá):** Stabilita před vnějšími nárazy
- ⑥ **Přesazený 6hran** v přední oblasti rukojeti:
 - **Optimalizovaná ochrana před sklouznutím**
 - **Proti nekontrolovanému sesmeknutí šroubováku**
- ⑦ **Rychloběžná zóna** s optimalizovanou velikostí
- ⑧ **Neklouže** ani v rukách potřísněných olejem
- ⑨ Ergonomický tvar pro vytvoření perfektního kontaktu mezi rukou a šroubovákem
- ⑩ **6 prohloubených úchopových zón** pro optimální přenos síly
- ⑪ **Natištěný profil šroubu** pro rychlé vyhledání správného šroubováku – kdykoliv!

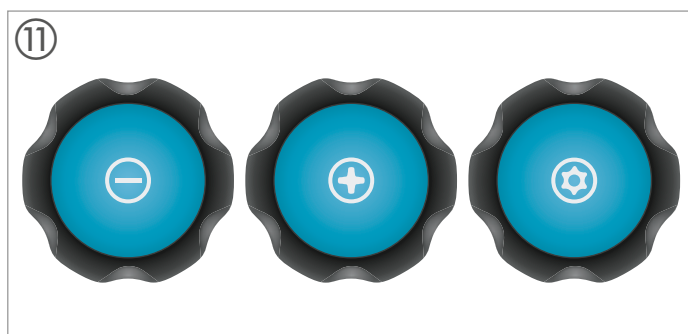
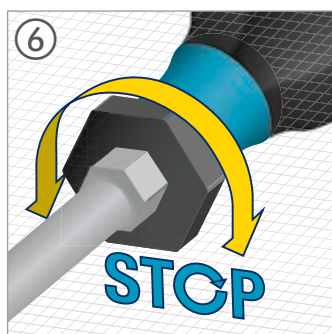
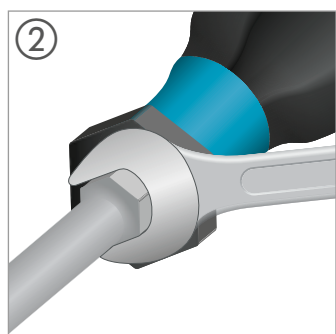



Design rukojeti HAZET 802

Optimálně přizpůsobený velikostem šroubů

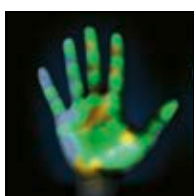
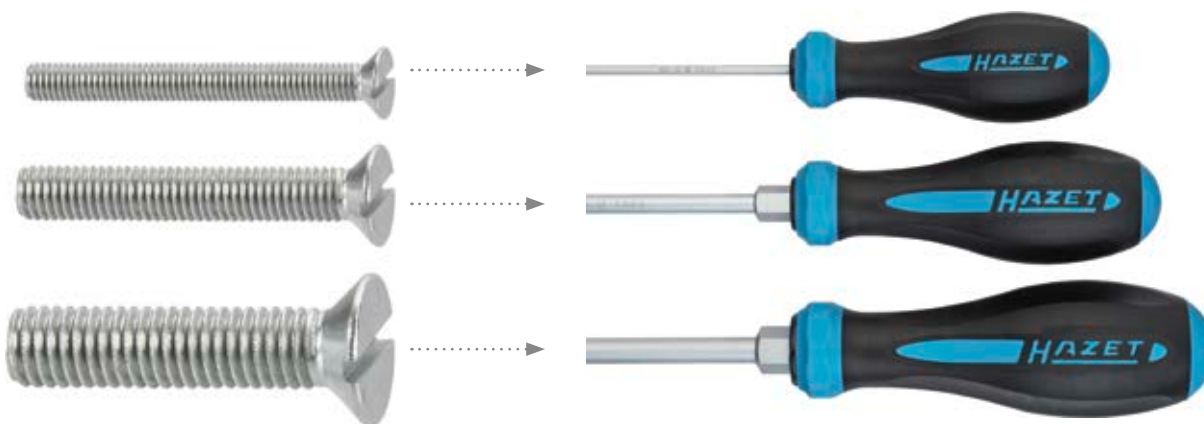

Rukojeť HEXAnamic®
= nízké zatížení



Běžná rukojeť
= vysoké zatížení

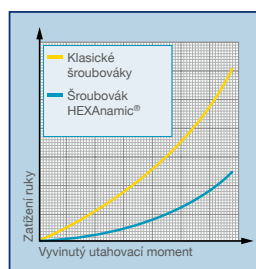

RYCHLÉ



Designové prvky HAZET pro rychlé otáčení

- Velikostně optimalizovaná štíhlá zóna pro rychlé otáčení na začátku rukojeti zajišťuje rychlé otáčení
- Optimální pro rychlé a citlivé šroubové spojení



SILNÉ



Designové prvky HAZET pro výkonnou práci při šroubování

- 6 hlubších, na dotek příjemných úchopových zón pro optimální přenos sil
- Ergonomicky tvarovaná rukojeť pro vytvoření perfektního kontaktu mezi rukou a šroubovákem
- Díky uživatelsky příjemnému tvaru se dobře hodí i pro dlouhodobé používání
- Výrazná ochrana proti sklouznutí pro bezpečnou práci a vysoký uťahovací moment při axiálním přtlaku

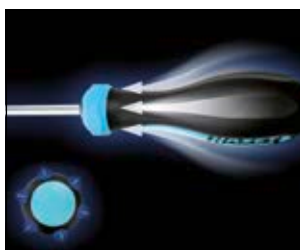



Šroubovák HAZET 810

Nový ekonomicky výhodný šroubovák

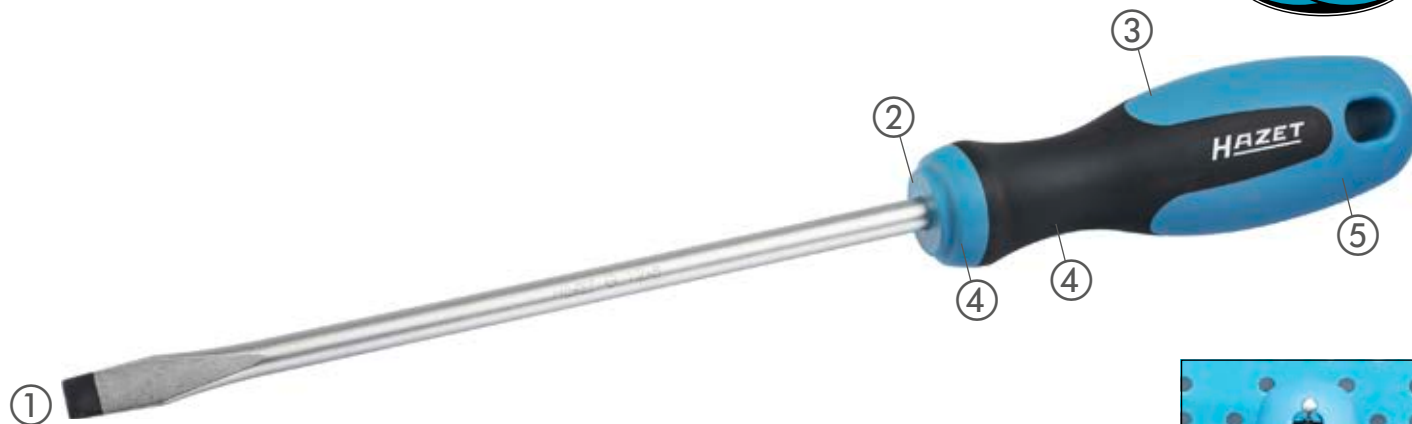

① Černě natřená špička pro **optimální ochranu proti korozi a perfektní držení** čepule v hlavě šroubu

② • **Optimalizovaná ochrana před sklouznutím**
• Proti **nekontrolovanému sesmeknutí** šroubováku



③ **3komponentní rukojeť** HAZET zajišťuje vždy optimální výkon a uchopení. Měkčí, neklouzavé složky umožňují stabilní držení. Výrazné skluzové zóny zajišťují sílu díky perfektnímu silovému záběru.

④ Tvrdá komponenta

⑤ Měkká komponenta





Šroubovák HAZET 810 U s úderovou hlavicí

Nejen ke „šroubování“!

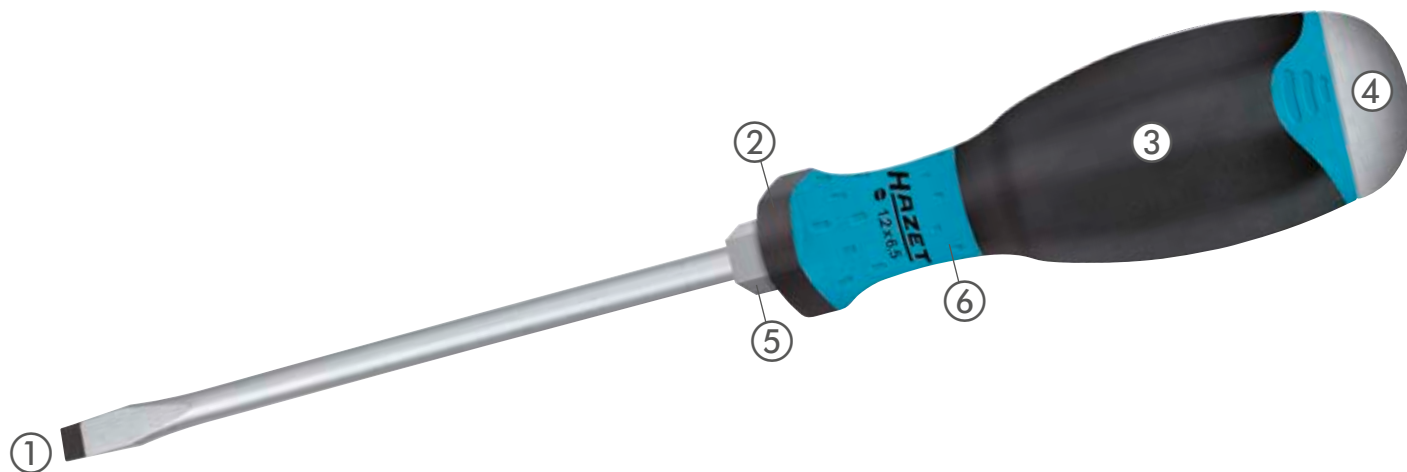

① Černě natřená špička pro **optimální ochranu proti korozi a perfektní držení** čepule v hlavě šroubu

② • **Optimalizovaná ochrana před sklouznutím**
• Proti **nekontrolovanému sesmeknutí** šroubováku



③ **3komponentní rukojeť** HAZET zajišťuje vždy optimální výkon a uchopení. Měkčí, neklouzavé složky umožňují stabilní držení. Výrazné skluzové zóny zajišťují sílu díky perfektnímu silovému záběru.



④ **Integrovaná ocelová krytka** zvyšuje životnost rukojeti a snižuje nebezpečí rozštěpení. K uvolnění zaseknutých šroubů nebo provedení drobnějšího sekání
Poznámka: Z bezpečnostních důvodů vždy nosit ochranné brýle!

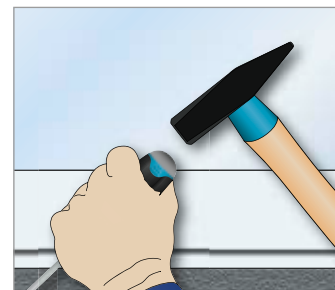

⑤ Šestihranný nástavec pro přenos vyšších točivých momentů pomocí šroubového klíče.

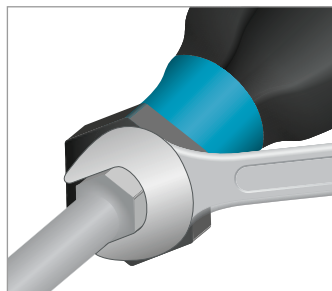

⑥ Pro ergonomicky tvarovanou rukojeť, která vytváří perfektní kontakt mezi rukou a šroubovákem, se dobře hodí pro trvalé používání.





Šroubovák trinamic® HAZET 803

Syntéza oceli a plastu



① Černě natřená špička pro **optimální ochranu proti korozi** a **perfektní držení** čepule v hlavě šroubu

② Tvar trinamic® :
• **Optimalizovaná ochrana před sklouznutím**
• **Proti nekontrolovanému sesmeknutí šroubováku**



③ **Neklouže** ani v rukách potřísněných olejem

④ **Napěchovaný a stlačený 6hranný nástavec** několikanásobně vyšší přenos sil při použití plochého klíče

⑤ Úzký tvar se zónou rychlého otáčení

⑥ trinamic®
Jednokomponentní rukojeť, ergonomická a vysoce zatížitelná





Různá provedení rukojeti HAZET

RYCHLÉ

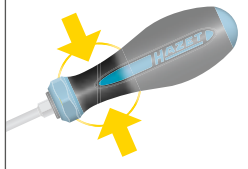

Rychloběžná zóna s optimalizovanou velikostí

- Umožňuje bezpečné a rychlé otáčení mezi palcem a ukazovákem
- Optimální vedení díly mírnému rozšíření směrem k přesazenému šestihranu jako ochrana proti sklouznutí
- Ergonomický tvar rukojeti pro dokonalý silový záběr u všech komponentů

SILNÉ

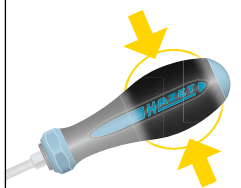

3komponentní rukojeť HAZET pro perfektní silový záběr

- Maximální silový záběr díky ergonomické 3komponentní rukojeti
- Rukojeť lze sevřít celou pěstí a silně „uchopit“
- Vhodná pro dlouhodobé používání, protože díky vysoké ergonomii neobsahuje žádné prvky, které by způsobovaly bolesti při utahování šroubů



Šroubováky s 2komponentní rukojetí, krátké provedení



HEXAnamic® s 3komponentní rukojetí



Šroubováky s úderovou hlavicí, s 3komponentní rukojetí



Šroubováky s 3komponentní rukojetí



Šroubováky trinamic® s jednokomponentní rukojetí



Elektronický šroubovák



Šroubovák se svorkou



Věděli jste to?



Vysoký výkon a trvanlivost

- Čepel je průběžně kalená z nejlepších chrom-vanadových molybdenových ocelí
- **Precizní uložení v hlavě šroubu**
- Vysoce přesný hrot čepule, dodatečně brunovaný
- Trvalá ochrana před korozí
- Chromovaný povrch poskytuje perfektní ochranu před rží
- **Rychlé nalezení správného šroubováku**
- Natištěný profil šroubu usnadňuje mechanikovi vždy správný výběr nástroje
- **Ideální pro dlouhodobé používání**
- Ergonomický tvar rukojeti zabraňuje otlakům a bolestivým otokům

Další výhoda s ohledem na bezpečnost práce

- Přesazená šestihranná ochrana proti odvalení zabraňuje nežádoucímu sesmeknutí a navíc poskytuje ochranu proti sklouznutí pro bezpečnou práci

3komponentní rukojeť HAZET zajišťuje svou kombinací materiálů optimální výkon a uchopení

- Neklouzavé složky umožňují stabilní držení a výrazné skluzové zóny dodávají sílu díky perfektnímu silovému záběru

Společnost HAZET nabízí pro šroubováky s drážkou následující specifické čepele:

- Klínovitá špička čepule pro dílenské použití → vhodná pro šroubování
- Podle ISO 2380-1 tvar A, ISO 2380-2:2004

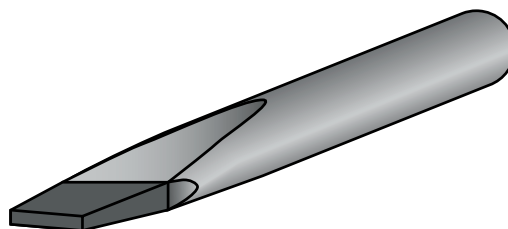

- Úzká paralelní špička čepule pro elektrikářské použití → vhodná pro všechny hluboko uložené šrouby v šachtě na šroub, např. v zásuvkách nebo svítidlové svorkovnici
- Podle ISO 2380-1 tvar B

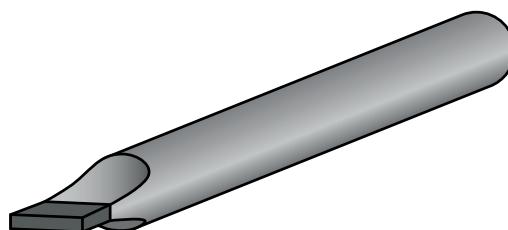



802 Šroubovák HEXAnamic®

- Kulatá čepel
- Neklouzavá 3komponentní rukojeť HAZET – pro vysoký přenos síly
- Povrch: chromováno
- ISO 2380-1 tvar A, ISO 2380-2:2004

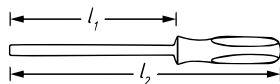

Břit od velikosti 55 s šestihránným bitem jako pomocný klíč pro zavedení vysokých povolovacích sil

HAZET No.	l_1 mm	l_2 mm	mm	mm	b mm	EAN-No. 4000896+	€
802- 30	80	179	–	0,6	3,5	144785	6,12
802- 40	100	199	–	0,8	4	144808	7,01
802- 55	125	239	8	1	5,5	144815	12,14
802- 65	150	264	10	1,2	6,5	144822	13,39
802- 80	150	279	13	1,2	8	144839	17,39
802-100	175	304	13	1,6	10	144846	20,86
802-120	200	329	16	2	12	144853	25,02

802-PH Šroubovák HEXAnamic®

- Kulatá čepel
- Neklouzavá 3komponentní rukojeť HAZET – pro vysoký přenos síly
- ISO 8764-1:2004, ISO 8764-2:2004

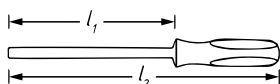

Velikost bříty PH 3 s 6hranným bitem

HAZET No.	l_1 mm	l_2 mm	mm	EAN-No. 4000896+	€
802-PH 0	60	159	–	144860	6,95
802-PH 1	80	194	–	144884	8,04
802-PH 2	100	214	–	144907	11,11
802-PH 3	150	279	13	144921	18,63

802-PZ Šroubovák HEXAnamic®

- Kulatá čepel
- Neklouzavá 3komponentní rukojeť HAZET – pro vysoký přenos síly
- ISO 8764-1:2004, ISO 8764-2:2004

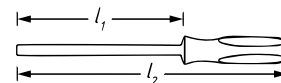

Velikost bříty PZ 3 s 6hranným bitem

HAZET No.	l_1 mm	l_2 mm	mm	EAN-No. 4000896+	€
802-PZ 0	60	159	–	145058	7,84
802-PZ 1	80	194	–	145065	9,24
802-PZ 2	100	214	–	145072	12,98
802-PZ 3	150	279	13	145089	22,68

802-TH Šroubováky HEXAnamic®

- Kulatá čepel
- Neklouzavá 3komponentní rukojeť HAZET – pro vysoký přenos síly

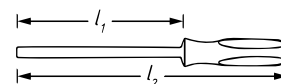

HAZET No.	l_1 mm	l_2 mm	mm	EAN-No. 4000896+	€
802-T 8 H	60	159	2,31	145102	11,26
802-T 9 H	60	159	2,50	145119	11,26
802-T 10 H	80	179	2,74	145126	11,26
802-T 15 H	80	179	3,27	145133	11,78
802-T 20 H	100	214	3,86	145140	11,78
802-T 25 H	100	214	4,43	145164	12,04
802-T 27 H	115	214	4,99	145171	12,30
802-T 30 H	115	229	5,52	145188	12,98
802-T 40 H	130	259	6,65	145195	14,32
802-T 45 H	130	259	7,82	145201	17,49

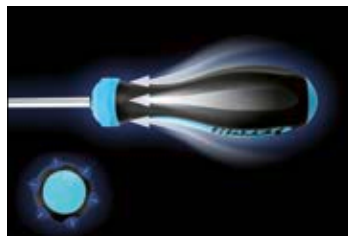



Ruční nářadí

Šroubováky/bity



801 NK Šroubováky

- Krátké provedení
- Kulatá čepel
- Ergonomická 2komponentní rukojeť HAZET

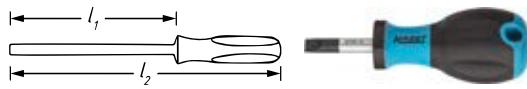

HAZET No.	l_1 mm	l_2 mm	$\frac{\phi}{mm}$	b mm	EAN-No. 4000896+	€
801 N K-35	25	89	0,6	3,5	209897	9,13
801 N K-55	25	89	1	5,5	209873	10,59
801 N K-80	25	89	1,2	8	209903	10,85

801 NK-PH Šroubováky

- Krátké provedení
- Kulatá čepel
- Ergonomická 2komponentní rukojeť HAZET

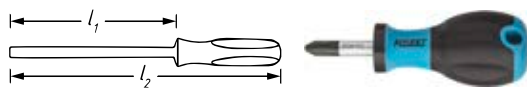

HAZET No.	l_1 mm	l_2 mm	EAN-No. 4000896+	€
801 N K-PH 1	25	89	209910	8,87
801 N K-PH 2	25	89	209880	9,29

802 Sada šroubováků HEXAnamic®

- Neklouzává 3komponentní rukojeť HAZET – pro vysoký přenos síly
- Povrch: chromováno



802 • 0,8x4 • 1x5.5 • 1.2x6.5

802-PH • PH 1 • PH 2

HAZET No.	$\frac{\phi}{mm}$	EAN-No. 4000896+	€
802/5	5	147359	42,61

- Neklouzává 3komponentní rukojeť HAZET – pro vysoký přenos síly



802 • 0,6x3.5 • 0.8x4
1x5.5 • 1.2x6.5
1.2x8 • 1.6x10

802-PH • PH 1 • PH 2

801 NK-PH • PH 2

801 NK • 1x5.5

HAZET No.	$\frac{\phi}{mm}$	EAN-No. 4000896+	€
802/10	10	145577	114,91

802 Sada šroubováků HEXAnamic®

- Safety-Insert-System, 2komponentní vložka z měkké pěny. Vložka vhodná také pro HAZET-Assistent
- Neklouzává 3komponentní rukojeť HAZET – pro vysoký přenos síly

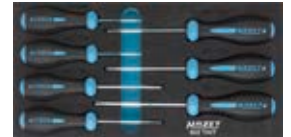

802-TH • T 8 H • T 9 H • T 10 H • T 15 H • T 20 H • T 25 H • T 30 H

HAZET No.	$d \times \bar{s}$ mm	$\frac{\phi}{mm}$	EAN-No. 4000896+	€
802 T H/7	342x172	7	145607	85,17

- Safety-Insert-System, 2komponentní vložka z měkké pěny. Vložka vhodná také pro HAZET-Assistent

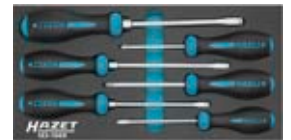
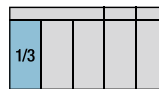

802 • 0,8x4 • 1x5.5 • 1.2x6.5 • 1.2x8

802-PH • PH 1 • PH 2

HAZET No.	$d \times \bar{s}$ mm	$\frac{\phi}{mm}$	EAN-No. 4000896+	€
163-184/6	342x172	6	161461	69,34

802 TH Sada šroubováků HEXAnamic®

- Safety-Insert-System, 2komponentní vložka z měkké pěny. Vložka vhodná také pro HAZET-Assistent

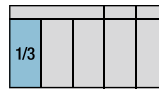

802-TH • T 10 H • T 15 H • T 20 H • T 25 H • T 30 H

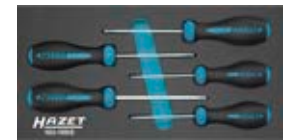

HAZET No.	$d \times \bar{s}$ mm	$\frac{\phi}{mm}$	EAN-No. 4000896+	€
163-185/5	342x172	5	161478	67,21

810 U Šroubovák • s úderovou hlavicí

- Břit s 6hranným bitem jako pomocný klíč pro zavedení vysokých povolovacích sil

- Kulatá čepel
- Neklouzává 3komponentní rukojeť HAZET – pro vysoký přenos síly
- Povrch: čepel matný chrom, špička mořená



HAZET No.	l_1 mm	l_2 mm	$\frac{\phi}{mm}$	$\frac{\phi}{mm}$	b mm	EAN-No. 4000896+	€
810 U-45	75	175	8	0,8	4,5	200504	12,35
810 U-55	100	200	8	1	5,5	200511	13,60
810 U-70	125	225	10	1,2	7	200528	18,37



810 U-PH Šroubovák · s úderovou hlavicí

• Břit s 6hranným bitem jako pomocný klíč pro zavedení vysokých povolovacích sil

- Kulatá čepel
- Neklouzavá 3komponentní rukojeť HAZET – pro vysoký přenos síly
- Povrch: čepel matný chrom, špička mořená



HAZET No.	l_1 mm	l_2 mm	mm	EAN-No. 4000896+	€
810 U-PH 1	80	180	8	200498	13,65
810 U-PH 2	100	210	10	200481	15,99
810 U-PH 3	150	260	13	200474	18,37

810 U Sada šroubováků · s úderovou hlavicí

• Břit s 6hranným bitem jako pomocný klíč pro zavedení vysokých povolovacích sil

- Kulatá čepel
- Neklouzavá 3komponentní rukojeť HAZET – pro vysoký přenos síly
- Povrch: čepel matný chrom, špička mořená



HAZET No.	mm	EAN-No. 4000896+	€
810 U-1/5	5	179572	40,53

• Břit s 6hranným bitem jako pomocný klíč pro zavedení vysokých povolovacích sil

- Kulatá čepel
- Safety-Insert-System, 2komponentní vložka z měkké pěny. Vložka vhodná také pro HAZET-Assistent
- Neklouzavá 3komponentní rukojeť HAZET – pro vysoký přenos síly

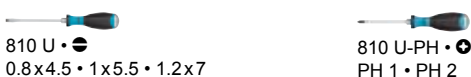
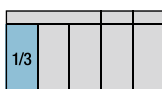

HAZET No.	$d \times \check{s}$ mm	mm	EAN-No. 4000896+	€
163-264/5	342x172	5	180592	52,26

810 U Sada šroubováků

- Kulatá čepel
 - Safety-Insert-System, 2komponentní vložka z měkké pěny. Vložka vhodná také pro HAZET-Assistent
 - Neklouzavá 3komponentní rukojeť HAZET – pro vysoký přenos síly
- Hodí se pro HAZET *Assistent* s hloubkou zásuvky 398 mm:
173 · 179 · 179 N · 179 W · 179 N W · 179 BIG-1 · 179 XL · 179 N XL · 179 XXL · 179 N XXL · 179 A XXL · 179 T XXL · 180

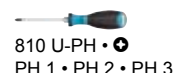
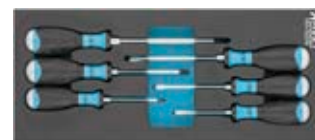
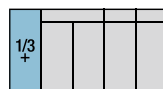

HAZET No.	$d \times \check{s}$ mm	mm	EAN-No. 4000896+	€
163-522/6	392x172	6	218660	94,93

810 Šroubováky

• Otvor pro zavěšení v rukojeti

- Kulatá čepel
- Neklouzavá 3komponentní rukojeť HAZET – pro vysoký přenos síly
- Povrch: čepel matný chrom, špička mořená

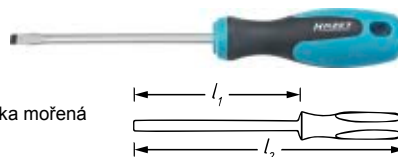

HAZET No.	l_1 mm	l_2 mm	$\frac{b}{d}$ mm	b mm	EAN-No. 4000896+	€
810-25	75	160	0,4	2,5	206919	4,62
810-30	80	165	0,5	3	205127	5,19
810-40	100	185	0,8	4	205134	5,55
810-55	125	230	1	5,5	205141	6,18
810-65	150	265	1,2	6,5	205158	6,95

810-PH Šroubováky

• Otvor pro zavěšení v rukojeti

- Kulatá čepel
- Neklouzavá 3komponentní rukojeť HAZET – pro vysoký přenos síly
- Povrch: čepel matný chrom, špička mořená

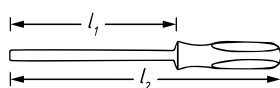

HAZET No.	l_1 mm	l_2 mm	EAN-No. 4000896+	€
810-PH 0	60	145	206926	5,35
810-PH 1	80	185	205165	5,92
810-PH 2	100	215	205172	6,54

810-PZ Šroubováky

• Otvor pro zavěšení v rukojeti

- Kulatá čepel
- Neklouzavá 3komponentní rukojeť HAZET – pro vysoký přenos síly
- Povrch: čepel matný chrom, špička mořená



HAZET No.	l_1 mm	l_2 mm	EAN-No. 4000896+	€
810-PZ 1	80	185	221813	7,37
810-PZ 2	100	215	221806	7,94



Ruční nářadí

Šroubováky/bity



810-T Šroubováky

- Otvor pro zavěšení v rukojeti

- Kulatá čepel
- Neklouzává 3komponentní rukojeť HAZET – pro vysoký přenos síly
- Povrch: čepel matný chrom, špička mořená

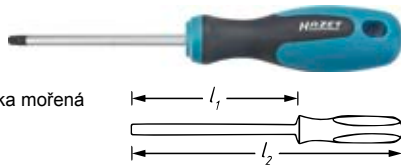

HAZET No.	l ₁ mm	l ₂ mm	Ø mm	EAN-No. 4000896+	€
810-T 10	80	165	2,74	205189	6,95
810-T 15	80	165	3,27	205196	7,01
810-T 20	100	185	3,86	205202	7,06
810-T 25	100	205	4,43	205219	7,42
810-T 27	115	220	4,99	205226	8,67
810-T 30	115	230	5,52	205233	9,13

810 Sada šroubováků

- Otvor pro zavěšení v rukojeti

- Neklouzává 3komponentní rukojeť HAZET – pro vysoký přenos síly
- Povrch: čepel matný chrom, špička mořená

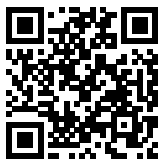

YouTube Clip



810 • 0,5x3 • 0,8x4 • 1x5,5 • 1,2x6,5



810-PH • PH 1 • PH 2

HAZET No.	6	EAN-No. 4000896+	€
810/6	6	058808	24,70

810 PZ Sada šroubováků

- Otvor pro zavěšení v rukojeti

- Neklouzává 3komponentní rukojeť HAZET – pro vysoký přenos síly
- Povrch: čepel matný chrom, špička mořená



810 • 0,5x3 • 0,8x4 • 1x5,5 • 1,2x6,5



810-PZ • PZ 1 • PZ 2

HAZET No.	6	EAN-No. 4000896+	€
810/6 PZ	6	217984	24,70

810 T Sada šroubováků

- Otvor pro zavěšení v rukojeti

- Neklouzává 3komponentní rukojeť HAZET – pro vysoký přenos síly
- Povrch: čepel matný chrom, špička mořená

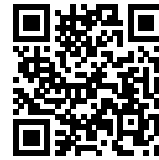

YouTube Clip



810-T • T 10 • T 15 • T 20 • T 25 • T 27 • T 30

HAZET No.	6	EAN-No. 4000896+	€
810 T/6	6	204304	36,90

810 TSPC Sada šroubováků TORX®

- Safety-Insert-System, 2komponentní vložka z měkké pěny. Vložka vhodná také pro HAZET-Assistent

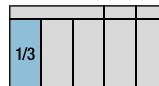

810-T • T 10 • T 15 • T 20 • T 25 • T 27 • T 30



HAZET No.	d x š mm	6	EAN-No. 4000896+	€
163-266/6	342x172	6	180615	31,92

803 Šroubovák trinamic®

- Kulatá čepel
- Ergonomická 1komponentní rukojeť trinamic
- Povrch: chromováno, špička mořená

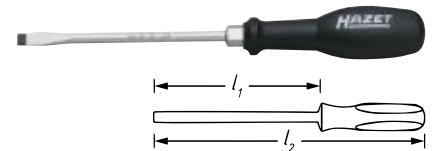

* = s 6hranným nástavcem jako pomůcka ke klíči pro zajištění vyšších uvolňovacích sil
+ = údaj l₁ mimo ISO 2380-2

HAZET No.	l ₁ mm	l ₂ mm	Ø mm	± mm	b mm	EAN-No. 4000896+	€
803- 20 +	63	143	-	0,4	2	077434	4,05
803- 25	75	155	-	0,4	2,5	077441	4,05
803- 30 +	80	160	-	0,5	3	077458	4,77
803- 35	100	193	-	0,6	3,5	077465	5,81
803- 40	100	193	-	0,8	4	077472	6,44
803- 55	125	218	-	1	5,5	077489	7,94
803 S-55 *	125	235	8	1	5,5	089109	10,59
803- 65	150	260	-	1,2	6,5	077496	9,65
803- 80 *	150	272	13	1,2	8	077502	16,04
803-100 *	175	309	13	1,6	10	077519	19,25
803-120 *	200	334	16	2	12	077526	23,41
803-140 *	250	384	16	2,5	14	077533	29,17



803 LG Šroubovák trinamic®

- Pro nízko uložená šroubení
- Extra dlouhé provedení
- Kulatá čepel
- Ergonomická 1komponentní rukojeť trinamic



HAZET No.	l_1 mm	l_2 mm	$\frac{b}{d}$ mm	b mm	EAN-No. 4000896+	€
803 Lg-55	410	520	1	5,5	077540	26,62

803-PH Šroubovák trinamic®

- Kulatá čepel
- Ergonomická 1komponentní rukojeť trinamic
- DIN ISO 8764-2, ISO 8764-2

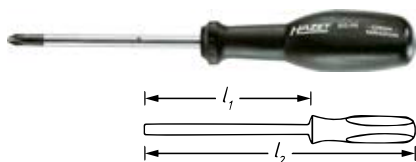

Od velikosti bříty PZ 3 s 6hranným bitem

HAZET No.	l_1 mm	l_2 mm	● mm	EAN-No. 4000896+	€
803-PH 0	60	140	-	077557	6,44
803-PH 1	80	173	-	077564	7,32
803-PH 2	100	210	-	077571	9,60
803-PH 3	150	272	13	077588	16,50
803-PH 4	200	334	16	077595	22,63

803 LG-PH Šroubovák trinamic®

- Extra dlouhé provedení
- Kulatá čepel
- Ergonomická 1komponentní rukojeť trinamic

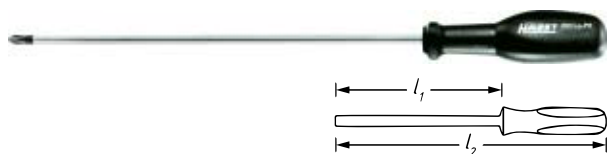

HAZET No.	l_1 mm	l_2 mm	EAN-No. 4000896+	€
803 Lg-PH 1	250	343	077601	19,46
803 Lg-PH 2	250	360	077618	28,29

803-PZ Šroubovák trinamic®

- Kódovací kroužek modrý
- Kulatá čepel
- Ergonomická 1komponentní rukojeť trinamic

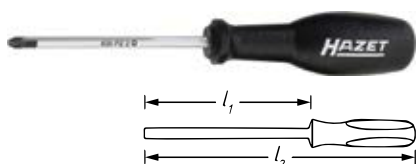

HAZET No.	l_1 mm	l_2 mm	EAN-No. 4000896+	€
803-PZ 1	80	173	077632	8,30
803-PZ 2	100	210	077649	11,94

803-T Šroubovák trinamic®

• Made in Germany

- Kulatá čepel
- Ergonomická 1komponentní rukojeť trinamic

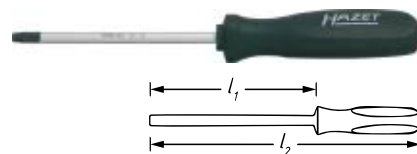

HAZET No.	l_1 mm	l_2 mm	● mm	EAN-No. 4000896+	€
803-T 6	48	112	1,67	077670	7,21
803-T 7	48	112	1,99	077687	7,21
803-T 8	55	127	2,31	077694	7,21
803-T 9	55	127	2,50	077700	7,47
803-T 10	70	150	2,74	077717	7,84
803-T 15	70	150	3,27	077724	7,84
803-T 20	84	175	3,86	077731	7,84
803-T 25	84	175	4,43	077748	9,13
803-T 27	99	200	4,99	077755	9,13
803-T 30	99	200	5,52	077762	9,60
803-T 40	99	217	6,65	086214	12,14

803 LG-T Šroubovák trinamic®

- Použití např. v oblasti palubní desky, karoserie, motoru a průmyslových aplikací
- Dlouhé provedení
- Kulatá čepel
- Ergonomická 1komponentní rukojeť trinamic

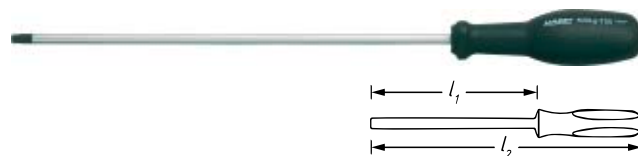

HAZET No.	l_1 mm	l_2 mm	● mm	EAN-No. 4000896+	€
803 Lg-T 15	250	330	3,27	087785	12,72
803 Lg-T 20	250	343	3,86	087792	12,72
803 Lg-T 25	250	345	4,43	087808	13,86
803 Lg-T 30	250	360	5,52	087815	16,09

Elektrikářský šroubovák

Viz kapitola nářadí s ochrannou izolací / elektrikářské nářadí strana 256 – 257



803 Sada šroubováků

- Safety-Insert-System, 2komponentní vložka z měkké pěny. Vložka vhodná také pro HAZET-Assistent



2/3		
-----	--	--

- 803 • 0.4x2.5 • 0.5x3
- 0.6x3.5 • 0.8x4
- 1.2x6.5 • 1.2x8

- 801 NK • 1x5.5

- 803-PZ • PZ 1 • PZ 2

- 801 NK-PH • PH 2

- 803-PH • PH 1 • PH 2 • PH 3

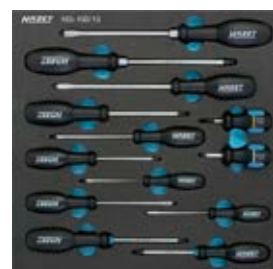

HAZET No.	d x š mm	●	EAN-No. 4000896+	€
163-100/13	344x342	13	145713	105,67



428 Nástrčný klíč · s T-rukojetí

Made in Germany

- Krátké provedení
- Ergonomická 2komponentní T-rukojeť HAZET
- Povrch: chromováno

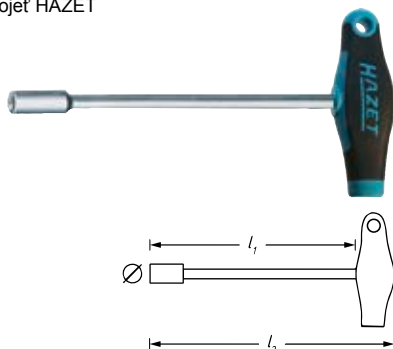

HAZET No.	l_1 mm	l_2 mm	\varnothing mm	EAN-No. 4000896+	€
• Seřízení radarové hlavy Adaptive-Cruise-Control (ACC) např. u vozidel AUDI a VW					
428- 3.5	230	256	7,2	218509	15,67
428- 6	230	256	9	019397	16,76
428- 7	230	256	11	019410	16,87
428- 8	230	264	12	019427	17,08
428-10	230	264	14	019281	19,88
428-11	230	264	16	019304	19,88
428-12	230	264	17	019328	22,37
428-13	230	264	18	019335	25,53

428 Sada nástrčných klíčů · s T-rukojetí

Made in Germany

- Safety-Insert-System, 2komponentní vložka z měkké pěny.
- Vložka vhodná také pro HAZET-Assistent
- 2komponentní rukojeť T

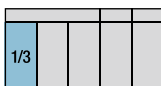

HAZET No.	$d \times \bar{s}$ mm		EAN-No. 4000896+	€
163-122/3	342x172	3	153534	60,83

428 LG Nástrčný klíč · s T-rukojetí

Made in Germany

- Dlouhé provedení
- Ergonomická 2komponentní T-rukojeť HAZET
- Povrch: chromováno

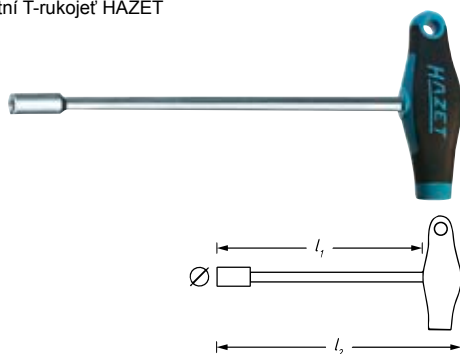

HAZET No.	l_1 mm	l_2 mm	\varnothing mm	EAN-No. 4000896+	€
428 Lg- 8	350	384	12	019601	18,74
428 Lg-10	350	384	14	019526	20,76
428 Lg-13	350	384	18	019557	26,16

828 Šroubovák · s T-rukojetí

- Šestihranná čepel
- Ergonomická 2komponentní T-rukojeť HAZET
- Povrch: chromováno, špička mořená

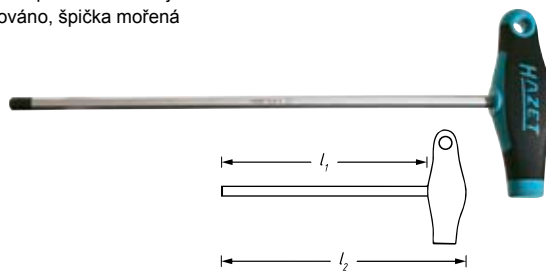

HAZET No.	S mm	l_1 mm	l_2 mm	EAN-No. 4000896+	€
828- 2	2	100	118	034123	6,07
828- 2.5	2,5	100	118	034130	6,07
828- 3	3	150	168	034161	6,70
828- 4	4	150	176	034192	7,63
828- 5	5	200	226	034222	8,20
828- 6	6	200	234	034246	8,62
828- 7	7	200	234	210060	11,16
828- 8	8	200	234	034260	9,50
828-10	10	200	234	034109	16,14

828 LG Šroubovák · s T-rukojetí

- Šestihranná čepel
- Ergonomická 2komponentní T-rukojeť HAZET
- Povrch: chromováno, špička mořená

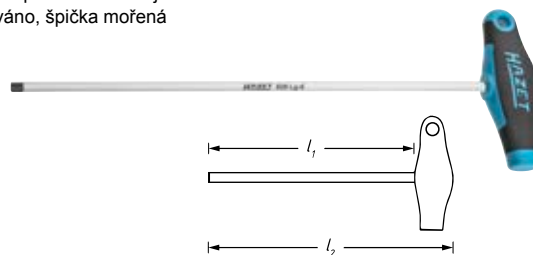

HAZET No.	S mm	l_1 mm	l_2 mm	EAN-No. 4000896+	€
828 Lg-6	6	300	334	226672	12,66

828-T Šroubovák · s T-rukojetí

- Kulatá čepel
- Ergonomická 2komponentní T-rukojeť HAZET
- Povrch: chromováno, špička mořená

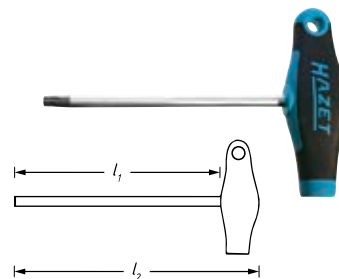

HAZET No.	l_1 mm	l_2 mm	\varnothing mm	EAN-No. 4000896+	€
828-T 6	80	98	1,67	034451	6,64
828-T 7	80	98	1,99	034468	6,64
828-T 8	80	98	2,31	034475	7,89
828-T 9	80	98	2,50	034482	7,89
828-T 10	100	126	2,74	034291	9,08
828-T 15	100	126	3,27	034307	9,08
828-T 20	100	126	3,86	034321	9,08
828-T 25	110	136	4,43	034345	9,76
828-T 27	120	146	4,99	034376	10,48
828-T 30	130	156	5,52	034383	10,80
828-T 40	130	164	6,65	034413	11,94
828-T 45	130	164	7,82	034420	13,13



828 Sada šroubováků · s T-rukojetí

- Safety-Insert-System, 2komponentní vložka z měkké pěny. Vložka vhodná také pro HAZET-Assistent
- 2komponentní rukojeť T



1/3				
-----	--	--	--	--



828-T ·
 T 6 · T 7 · T 8 · T 9 · T 10
 T 15 · T 20 · T 25 · T 30

HAZET No.	d x š mm		EAN-No. 4000896+	€
163-182/9	342x172	9	162352	94,93

828 LG-T Šroubovák · s T-rukojetí

Made in Germany

- Extra dlouhé provedení
- Kulatá čepel
- Ergonomická 2komponentní T-rukojeť HAZET
- Povrch: chromováno, špička mořená

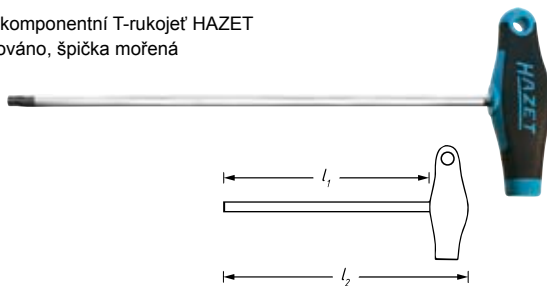

HAZET No.	l ₁ mm	l ₂ mm		EAN-No. 4000896+	€
828 Lg-T 20	200	226	3,86	139941	13,49
828 Lg-T 30	290	316	5,52	116638	18,37
828 Lg-T 40	290	325	6,65	235360	18,37

829 KK Šroubovák · s T-rukojetí

- Šestihránná čepel
- S kulovou hlavou
- Ergonomická 2komponentní T-rukojeť HAZET
- Povrch: chromováno, špička mořená

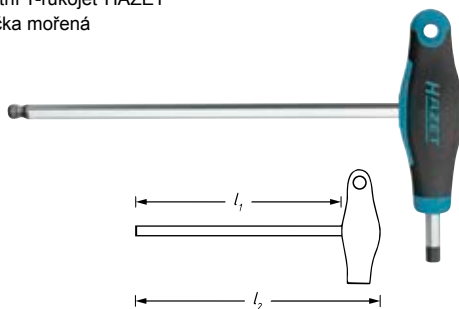

HAZET No.	S mm	l ₁ mm	l ₂ mm	EAN-No. 4000896+	€
829 KK-2	2	100	118	232895	7,37
829 KK-2.5	2,5	100	118	232901	7,37
829 KK-3	3	150	168	232918	8,46
829 KK-4	4	150	168	232925	8,46
829 KK-5	5	200	176	233038	9,50
829 KK-6	6	200	234	233045	11,21
829 KK-8	8	200	234	233052	13,34

829 KK Sada šroubováků · s T-rukojetí

- Šestihránná čepel
- S kulovou hlavou
- Ergonomická 2komponentní T-rukojeť HAZET
- Povrch: chromováno, špička mořená



829 KK ·
 2 · 2.5 · 3 · 4 · 5 · 6 · 8

HAZET No.		EAN-No. 4000896+	€
829 KK/7	7	232888	48,01

829 KKT Šroubovák · s T-rukojetí

- Šestihránná čepel
- S kulovou hlavou
- Ergonomická 2komponentní T-rukojeť HAZET
- Povrch: chromováno, špička mořená



HAZET No.	l ₁ mm	l ₂ mm		EAN-No. 4000896+	€
829 KK T-T 9	130	165	2,50	233069	8,56
829 KK T-T 10	80	98	2,74	233137	10,17
829 KK T-T 15	80	98	3,27	233144	10,17
829 KK T-T 20	100	126	3,86	233168	10,17
829 KK T-T 25	100	126	4,43	233175	11,21
829 KK T-T 30	110	136	5,52	233182	11,73
829 KK T-T 40	130	156	6,65	233199	12,30

829 KKT Sada šroubováků · s T-rukojetí

- Šestihránná čepel
- S kulovou hlavou
- Ergonomická 2komponentní T-rukojeť HAZET
- Povrch: chromováno, špička mořená



829 KKT ·
 T 9 · T 10 · T 15 · T 20
 T 25 · T 30 · T 40

HAZET No.		EAN-No. 4000896+	€
829 KK T/7	7	233014	51,74



2100 Úhlový šroubovák

- Povrch: niklováno
- DIN ISO 2936

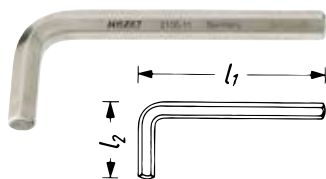

* = Mimo řady DIN

HAZET No.	S mm	l ₁ mm	l ₂ mm	EAN-No. 4000896+	€
2100-015	1,5	46,5	15,5	011261	2,08
2100-02	2	52	18	011278	2,08
2100-025	2,5	58,5	20,5	011285	2,28
2100-03	3	66	23	011308	2,39
2100-04	4	74	29	011322	2,39
2100-05	5	85	33	011346	2,70
2100-06	6	96	38	011353	2,75
2100-07	7	102	41	011360	3,58
2100-08	8	108	44	011377	4,-
2100-09 *	9	119	47	011391	4,98
2100-10	10	122	50	011407	5,50
2100-11 *	11	130	53	011414	6,59
2100-12	12	137	57	011421	6,70
2100-14	14	154	70	011445	10,48
2100-17	17	177	80	011452	15,21
2100-19	19	199	89	011469	17,96
2100-22	22	222	102	011476	29,22
2100-24	24	248	114	011483	37,26
2100-27	27	277	127	011490	61,40

2100 Sada úhlových šroubováků

- Plastová taška
- Povrch: niklováno
- DIN ISO 2936



HAZET No.	Metrické rozměry	EAN-No. 4000896+	€
2100/10 P	10 2 • 3 • 4 • 5 • 6 • 7 • 8 • 9 • 10 • 12	011506	30,93
2100/14 P	14 2 • 3 • 4 • 5 • 6 • 7 • 8 • 9 • 10 • 12 • 14 • 17 • 19 • 22	011537	84,29
2100 A/13 P	13 2100 A • 2100 A-1/8 • 2100 A-5/32 • 3/16 • 2100 A-7/32 • 1/4 • 5/16 • 3/8 • 1/2 • 9/16 • 5/8 • 3/4	011766	62,95

2100 Sada úhlových šroubováků

- Plastový držák
- Povrch: niklováno
- DIN ISO 2936



HAZET No.	Metrické rozměry	EAN-No. 4000896+	€
2100/6 H	6 3 • 4 • 5 • 6 • 8 • 10	011551	20,29

- Na kroužku
- Povrch: niklováno
- DIN ISO 2936



HAZET No.	Metrické rozměry	EAN-No. 4000896+	€
2100/7 R	7 2 • 2,5 • 3 • 4 • 5 • 6 • 8	011599	10,59
2100 A/7 R	7 2100 A • 2100 A-1/8 • 2100 A-5/32 • 3/16 • 2100 A-7/32 • 1/4 • 5/16	011773	10,59

- Plastový zavírací držák
- Povrch: niklováno
- DIN ISO 2936
- s 2,5 • 3 • 4 • 5 • 6 • 8



HAZET No.	Metrické rozměry	EAN-No. 4000896+	€
2100/6 KH	6	072590	17,96

2105 LG Úhlový šroubovák

- Strana kulové hlavy = rozsah otáčení 20°
- Extra dlouhé provedení
- S kulovou hlavou
- Povrch: niklováno

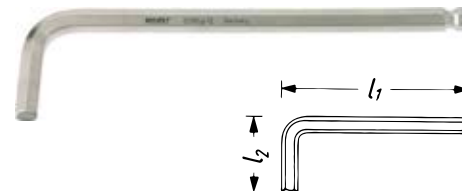

HAZET No.	S mm	l ₁ mm	l ₂ mm	EAN-No. 4000896+	€
2105 Lg-015	1,5	91,5	15,5	011896	2,91
2105 Lg-02	2	102	18	011902	2,91
2105 Lg-025	2,5	114,5	20,5	011919	3,53
2105 Lg-03	3	129	23	011926	3,68
2105 Lg-04	4	144	29	011933	3,68
2105 Lg-05	5	165	33	011940	4,-
2105 Lg-06	6	186	38	011957	5,50
2105 Lg-07	7	197	41	011964	5,86
2105 Lg-08	8	208	44	011971	6,64
2105 Lg-10	10	234	50	011988	8,30
2105 Lg-12	12	262	57	011995	9,24



2105 LG Sada úhlových šroubováků

- Extra dlouhé provedení
- S kulovou hlavou
- Plastový držák
- Povrch: niklováno



HAZET No.		EAN-No. 4000896+	€
2105 LG • O	1.5 • 2 • 2.5 • 3 • 4 • 5 • 6 • 8 • 10		
2105 Lg/9 H	9	012015	41,57
2105 ALG • O	Ø 0.05 • 1/16 • 5/64 • 3/32 • 1/8 • 5/32 • 3/16 • 7/32 • 1/4 • 5/16		
2105 A Lg/10 H	10	083749	48,89

2115 Úhlový šroubovák

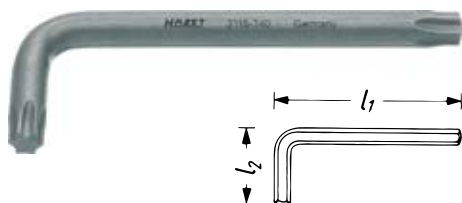

HAZET No.	l ₁ mm	l ₂ mm	mm	EAN-No. 4000896+	€
2115-T 6	44,5	18,5	1,67	012220	4,98
2115-T 7	50,5	18,5	1,99	012244	4,98
2115-T 8	51	19	2,31	012251	4,98
2115-T 9	51	19	2,50	012268	4,98
2115-T 10	54	20	2,74	012121	5,35
2115-T 15	57,5	21,5	3,27	012138	5,55
2115-T 20	61	23	3,86	012145	5,81
2115-T 25	64,5	24,5	4,43	012152	6,59
2115-T 27	69,5	26,5	4,99	012169	6,85
2115-T 30	76	30	5,52	012176	7,11
2115-T 40	83	33	6,65	012183	7,63
2115-T 45	91	37	7,82	012190	9,13
2115-T 50	104	41	8,83	012206	10,17
2115-T 55	120	47	11,22	012213	14,27
2115-T 60	134	52	13,25	012237	19,36

2115 Sada úhlových šroubováků

- Na kroužku



2115 Sada úhlových šroubováků



HAZET No.		EAN-No. 4000896+	€
2115 • O	T 8 • T 10 • T 15 • T 20 • T 25 • T 30 • T 40		
2115-T/7 R	7	012114	22,94

- Plastová taška



HAZET No.		EAN-No. 4000896+	€
2115 • O	T 7 • T 8 • T 9 • T 10 • T 15 • T 25 • T 27 • T 30 • T 40 • T 45 • T 50 • T 55 • T 60		
2115-T/13 P	13	012107	52,26

- Plastový zavírací držák
- O T 9 • T 10 • T 15 • T 20 • T 25 • T 27 • T 30 • T 40



HAZET No.		EAN-No. 4000896+	€
2115/8 KH	8	072583	21,23

2116 LG Sada úhlových šroubováků

Made in Germany



- S kulovou hlavou
- Plastový držák
- O T 9 • T 10 • T 15 • T 20 • T 25 • T 27 • T 30 • T 40



HAZET No.		EAN-No. 4000896+	€
2116 Lg/8 H	8	051519	62,95



Přehled

Rozmanitost bitů HAZET

6.3 1/4"		Profil	
	Bit drážka		2208 N 0,4 x 1,5 – 1,2 x 8
	Bit křížová drážka PH		2215 N PH1 – PH3
	Bit křížová drážka PH		2215 N S Lg PH1 – PH3
	Bit křížová drážka PZ (Pozidriv)		2216 N PZ1 – PZ3
	Bit křížová drážka PZ (Pozidriv)		2216 N S Lg PZ1 – PZ3
	Bit vnitřní TORX®		2223 N T6 – T40
	Bit vnitřní TORX®		2223 N S Lg T10 – T40
	Bit vnitřní TORX®		2223 Lg-T 25 T25 · T30
	Bit tamper TORX®		2223 NH T7H – T40H
	Bit vnitřní šestihran		2204 N 2 – 8
	Bit vnitřní šestihran		2204 N S Lg 3 – 8
	Bit vnitřní tisícíhnan (XZN)		2211 M4 · M5
	Bit vnitřní pěticipá hvězda s čepem		2225 10H – 40H

8 5/16"		Profil	
	Bit drážka		2210 0,8 x 5,5 – 2 x 12
	Bit křížová drážka PH		2217 PH1 – PH4
	Bit křížová drážka PZ (Pozidriv)		2218 PZ1 – PZ4
	Bit vnitřní TORX®		2224 T25 – T55
	Bit vnitřní TORX®		2224 S Lg T30 – T50
	Bit vnitřní šestihran		2206 5 – 10
	Bit vnitřní tisícíhnan (XZN)		2212 M6 – M10



Program bitů HAZET
Bity pro všechny případy

Barevný kód HAZET

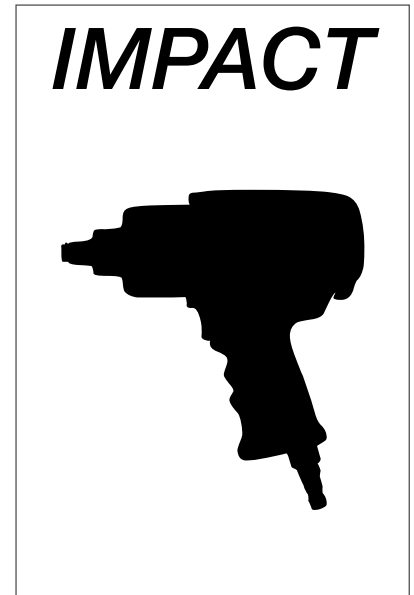
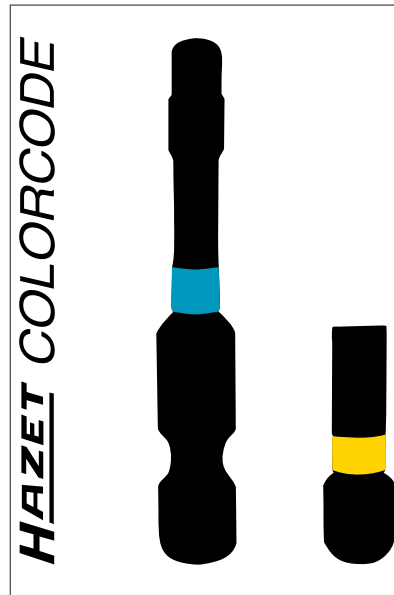



Optimalizovaná torzní zóna

pro nejlepší přenos síly na profil / šroub

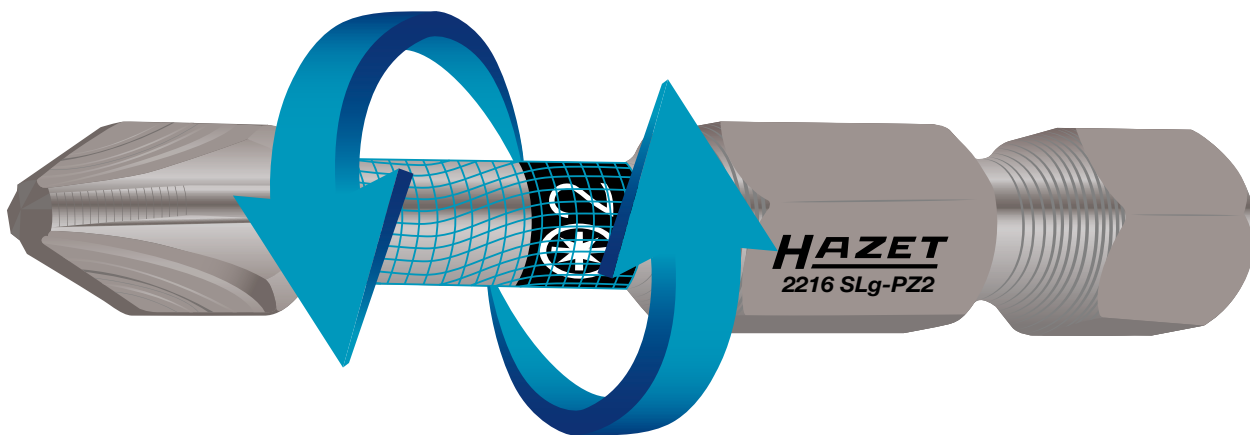

Zvláště tvrzený materiál

zabrání nebezpečí předčasného zlomení bitu



Extra vysoká životnost

díky optimálně přizpůsobeným geometriím



Ruční a strojní manipulace

hodí se stejnou měrou
(také pro rázový utahovák)



Zaručeně rychlé vyhledání

profilu díky nápadnému barevnému
kódu HAZET na bitu

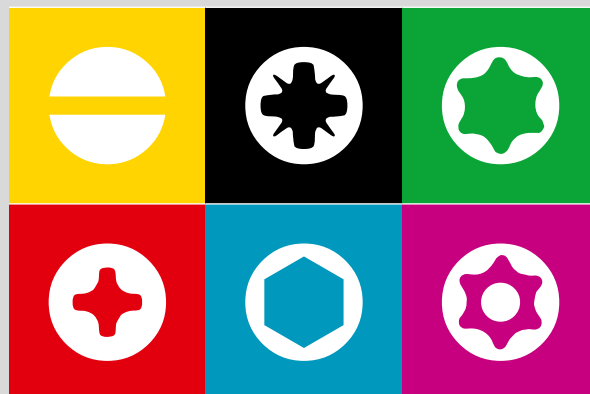



Ruční nářadí

Šroubováky/bity



863-Bit Sada bitů

• S přepínací ráčnou z oceli 863 MBit



YouTube Clip



863 M Bit •

2215 • • •
PH 1 • PH 2 • PH 3

2223 • • •
T 10 H • T 15 H • T 20 H
T 25 H • T 27 H • T 30 H
T 40 H

2204 • • •
3 • 4 • 5 • 6

2216 • • •
PZ 1 • PZ 2 • PZ 3

2208 • • •
0.6x4.5 • 0.8x5.5 • 1x6

2223 • • •
T 10 • T 15 • T 20 • T 25
T 27 • T 30 • T 40

2239 N-6 • •

HAZET No.	d x š x v mm		EAN-No. 4000896+	€
863 M Bit/33	125x87x38	33	196951	102,09

2200 Sada nástrčných klíčů

• Plastový box 165-S (1/9)
• Safety-Insert-System, 2komponentní vložka z měkké pěny.
Vložka vhodná také pro HAZET-Assistent



HiPer



850 • • •
5 • 5.5 • 6 • 7
8 • 9 • 10 • 11
12 • 13 • 14

2215 • • •
PH 1 • PH 2

2239-3 • • •

2204 • • •
2 • 2.5 • 3 • 4 • 5 • 6 • 8

2216 • • •
PZ 1 • PZ 2

863 HP B •

2208 • • •
0.5x4 • 0.6x4.5
1.2x6.5 • 0.8x5.5

2223 • • •
T 10 H • T 15 H • T 20 H
T 25 H • T 30 H • T 40 H

2238-1 • • •

2304 N • • •

HAZET No.	d x š x v mm		EAN-No. 4000896+	€
2200/36	185x153x52	36	063734	201,58

2240 N Sada bitů

• Dlouhodobě použitelný svěrací držák bitů pro pevné a bezpečné usazení a rychlý přístup
• Zřetelné značení jednotlivých provedení a velikostí bitů
• Optimální využití dostupného úložného prostoru při malých rozměrech
• Speciálně vyvinuté řešení závěsů umožňuje postavení bit boxu jak v pravém úhlu (90°), tak v plně otevřené poloze (180°). To umožňuje uživateli lepší přehled a rychlejší přístup k nářadí
• Plastová skříňka



3 • 4 • 5 • 6

PZ 1 • PZ 2 • PZ 3

T 20 H • T 30 H

0.6x4.5 • 0.8x5.5 • 1x6

T 10 • T 15 • T 20 • T 25
T 27 • T 30 • T 40

2239 N-6

PH 1 • PH 2 • PH 3

HAZET No.	d x š x v mm		EAN-No. 4000896+	€
2240 N/36	125x85x40	36	187614	41,62

2240 N Sada bitů

• Dlouhodobě použitelný svěrací držák bitů pro pevné a bezpečné usazení a rychlý přístup
• Zřetelné značení jednotlivých provedení a velikostí bitů
• Optimální využití dostupného úložného prostoru při malých rozměrech
• Speciálně vyvinuté řešení závěsů umožňuje postavení bit boxu jak v pravém úhlu (90°), tak v plně otevřené poloze (180°). To umožňuje uživateli lepší přehled a rychlejší přístup k nářadí
• Přesazené uspořádání bitů (zasunuté do sebe) vede k extrémní úspoře místa v horní a dolní části bit boxu
• Plastová skříňka



2 • 2.5 • 3 • 4 • 5 • 6

PZ 1 • PZ 2 • PZ 3

T 10 H • T 15 H • T 20 H
T 25 H • T 27 H • T 30 H

0.5x4 • 0.6x4.5
• 0.8x5.5 • 1x6

T 6 • T 7 • T 8 • T 9
T 10 • T 15 • T 20 • T 25
T 27 • T 30 • T 40

2239 N-6

HAZET No.	d x š x v mm		EAN-No. 4000896+	€
2240 N/51	125x85x40	51	187607	52,26



2200 Sada bitů SmartCase

HAZET SmartCase – be smart – In any case

- Vyvinuto a vyrobeno „Made in Germany“
- Inovativní koncepce kompaktní, zaklapovací sady nářadí
- Lehce omyvatelný materiál a povrch příjemný na dotek
- Spojuje výhody tenkého a lehkého měkkého dotykového povrchu (černý) s robustností tvrdých kufrů na nářadí
- Robustní svěrný držák s dlouhou životností - kolem se nepovaluje žádné nářadí
- Magnetický uzávěr – rychlé otevírání a nepodléhá opotřebení
- Stabilní, dobře přístupné umístění nářadí
- Maximální počet nářadí na velmi malém prostoru pro dokonalou přehlednost
- Optimální přehlednost a snadné odebrání nářadí – volitelně lze odklopit naplocho nebo – postavit podobně jako pouzdro tabletu



**HAZET
SMART
CASE**



810 BHK • 6.3

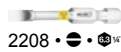

2208 • 0.8x5.5

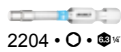

2204 • 3 • 4 • 5 • 6



2239N-6 • PH 1 • PH 2 • PH 3



2215 • PH 1 • PH 2 • PH 3



2223 • T 6 • T 7 • T 8 • T 9
T 10 • T 15 • T 20 • T 25
T 27 • T 30 • T 40



2304 N • PH 1 • PH 2

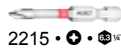

2216 • PH 1 • PH 2

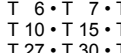

2223 • T 20 • T 25 • T 30



2100 • 1.5 • 2 • 2.5 • 3 • 4 • 5 • 6



2216 • PZ 1 • PZ 2 • PZ 3

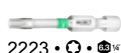

2223 • T 20 • T 25 • T 30

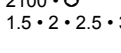

2208 • 0.5x4 • 0.6x4.5
0.8x5.5 • 1.2x6.5

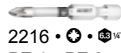

2216 • PZ 1 • PZ 2

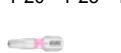

2223 • T 10 H • T 15 H • T 20 H
T 25 H • T 27 H • T 30 H
T 40 H

HAZET No.	d x š x v mm		EAN-No. 4000896+	€
2200 SC-1	114.4 x 100 x 48.5	69	239252	74,74

2200 Sada nástrčných klíčů SmartCase

HAZET SmartCase – be smart – In any case

- Vyvinuto a vyrobeno „Made in Germany“
- Inovativní koncepce kompaktní, zaklapovací sady nářadí
- Lehce omyvatelný materiál a povrch příjemný na dotek
- Spojuje výhody tenkého a lehkého měkkého dotykového povrchu (černý) s robustností tvrdých kufrů na nářadí
- Robustní svěrný držák s dlouhou životností - kolem se nepovaluje žádné nářadí
- Magnetický uzávěr – rychlé otevírání a nepodléhá opotřebení
- Stabilní, dobře přístupné umístění nářadí
- Maximální počet nářadí na velmi malém prostoru pro dokonalou přehlednost
- Optimální přehlednost a snadné odebrání nářadí – volitelně lze odklopit naplocho nebo – postavit podobně jako pouzdro tabletu



**HAZET
SMART
CASE**



863 HP B • 6.3

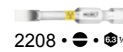

2208 • 0.8x5.5

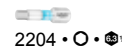

2204 • 2 • 3 • 4 • 5 • 6



850 • 4 • 5 • 5.5 • 6
7 • 8 • 9 • 10
11 • 12 • 13 • 14



2215 • PH 1 • PH 2 • PH 3



2204 • 3 • 4 • 5 • 6

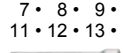

867-4 • 11 • 12 • 13 • 14

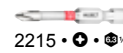

2215 • PH 1 • PH 2

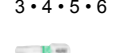

2223 • T 10 • T 15 • T 20 • T 25
T 27 • T 30 • T 40



2304 N • PH 1 • PH 2

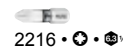

2216 • PZ 1 • PZ 2 • PZ 3

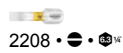

2208 • 0.5x4 • 0.6x4.5 • 1.2x6.5

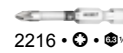

2216 • PZ 1 • PZ 2

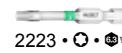

2223 • T 20 • T 25 • T 30

HAZET No.	d x š x v mm		EAN-No. 4000896+	€
2200 SC-2	114.4 x 100 x 48.5	50	239603	129,75

**HAZET
SMART
CASE**
DESIGNED & PRODUCED
IN GERMANY

BE SMART. IN ANY CASE.

HAZET
Das Werkzeug





Ruční nářadí

Šroubováky/bity



2208 Bit

- Pohon šestihran ISO 1173 C6,3 (1/4"), ISO 2351-1 C6,3



HAZET No.	l mm	φ mm	b mm	□	EAN-No. 4000896+	€
2208 N-2/3	25	0,4	1,5	3	238309	3,94
2208 N-4/3	25	0,5	4	3	238316	3,43
2208 N-6/3	25	0,6	4,5	3	238323	3,43
2208 N-8/3	25	0,8	5,5	3	238330	3,43
2208 N-9/3	25	1	6	3	238347	3,43
2208 N-10/3	25	1,2	6,5	3	238354	3,43
2208 N-11/3	25	1,2	8	3	238361	5,09

2215 Bit

- Pohon šestihran ISO 1173 C6,3 (1/4"), ISO 2351-2 C6,3



HAZET No.	l mm	□	EAN-No. 4000896+	€
2215 N-PH 1/3	25	3	238378	3,43
2215 N-PH 2/3	25	3	238385	3,43
2215 N-PH 3/3	25	3	238392	3,43

- Dlouhé provedení
- Pohon šestihran ISO 1173 C6,3 (1/4"), ISO 2351-2 C6,3



HAZET No.	l mm	□	EAN-No. 4000896+	€
2215 N S Lg-PH 1/3	50	3	239009	4,36
2215 N S Lg-PH 2/3	50	3	239016	4,36
2215 N S Lg-PH 3/3	50	3	239023	4,36

2216 Bit

- Pohon šestihran podobný ISO 1173 C6,3 (1/4")



HAZET No.	l mm	□	EAN-No. 4000896+	€
2216 N-PZ 1/3	25	3	238408	3,43
2216 N-PZ 2/3	25	3	238415	3,43
2216 N-PZ 3/3	25	3	238422	3,43

- Dlouhé provedení
- Pohon šestihran podobný ISO 1173 C6,3 (1/4")



2216 Bit



HAZET No.	l mm	□	EAN-No. 4000896+	€
2216 N S Lg-PZ 1/3	50	3	239030	4,36
2216 N S Lg-PZ 2/3	50	3	239047	4,36
2216 N S Lg-PZ 3/3	50	3	239054	4,36

2223 Bit

- Pohon šestihran ISO 1173 C6,3 (1/4")



HAZET No.	l mm	φ mm	□	EAN-No. 4000896+	€
2223 N-T 6/3	25	1,67	3	238439	3,43
2223 N-T 7/3	25	1,99	3	238446	3,43
2223 N-T 8/3	25	2,31	3	238453	3,43
2223 N-T 9/3	25	2,50	3	238460	3,43
2223 N-T 10/3	25	2,74	3	238477	3,43
2223 N-T 15/3	25	3,27	3	238484	3,43
2223 N-T 20/3	25	3,86	3	238491	3,43
2223 N-T 25/3	25	4,43	3	238507	3,43
2223 N-T 27/3	25	4,99	3	238514	3,43
2223 N-T 30/3	25	5,52	3	238521	3,43
2223 N-T 40/3	25	6,65	3	238538	3,43

- Dlouhé provedení
- Pohon šestihran ISO 1173 C6,3 (1/4")



HAZET No.	l mm	φ mm	□	EAN-No. 4000896+	€
2223 N S Lg-T 10/3	50	2,74	3	239115	4,36
2223 N S Lg-T 15/3	50	3,27	3	239122	4,36
2223 N S Lg-T 20/3	50	3,86	3	239139	4,36
2223 N S Lg-T 25/3	50	4,43	3	239146	4,36
2223 N S Lg-T 27/3	50	4,99	3	239153	4,36
2223 N S Lg-T 30/3	50	5,52	3	239160	4,36
2223 N S Lg-T 40/3	50	6,65	3	239177	4,36

2223 LG Bit

- Dlouhé provedení
- Pohon šestihran podobný ISO 1173 C6,3 (1/4")



HAZET No.	l mm	φ mm	EAN-No. 4000896+	€
2223 Lg-T 25	65	4,43	015061	7,58

- Dlouhé provedení
- Pohon šestihran podobný ISO 1173 C6,3 (1/4")
- Kruhová čepel
- Hodí se pro všechna osobní vozidla **MERCEDES-BENZ** r.v. → 2011 s příšroubovanou jednotkou airbagu



HAZET No.	l mm	φ mm	EAN-No. 4000896+	€
2223 Lg-T 30	70	5,52	015092	7,58



2223 Bit

- Pohon šestihran ISO 1173 C6,3 (1/4")



HAZET No.	l mm	mm		EAN-No. 4000896+	€
2223 N-T 7 H/3	25	1,99	3	238545	3,43
2223 N-T 8 H/3	25	2,31	3	238552	3,43
2223 N-T 9 H/3	25	2,50	3	238569	3,43
2223 N-T 10 H/3	25	2,74	3	238576	3,43
2223 N-T 15 H/3	25	3,27	3	238583	3,43
2223 N-T 20 H/3	25	3,86	3	238590	3,43
2223 N-T 25 H/3	25	4,43	3	238613	3,43
2223 N-T 27 H/3	25	4,99	3	238606	3,43
2223 N-T 30 H/3	25	5,52	3	238620	3,43
2223 N-T 40 H/3	25	6,65	3	238637	3,43

2204 Bit

- Pohon šestihran ISO 1173 C6,3 (1/4"), ISO 2351-3 C6,3



HAZET No.	S mm	l mm		EAN-No. 4000896+	€
2204 N-2/3	2	25	3	238224	3,43
2204 N-2.5/3	2,5	25	3	238231	3,43
2204 N-3/3	3	25	3	238248	3,43
2204 N-4/3	4	25	3	238255	3,43
2204 N-5/3	5	25	3	238262	3,43
2204 N-6/3	6	25	3	238279	3,43
2204 N-7/3	7	25	3	238286	3,43
2204 N-8/3	8	25	3	238293	3,43

- Dlouhé provedení
- Pohon šestihran ISO 1173 C6,3 (1/4"), ISO 2351-3 C6,3



HAZET No.	S mm	l mm		EAN-No. 4000896+	€
2204 N S Lg-3/3	3	50	3	239061	4,36
2204 N S Lg-4/3	4	50	3	239078	4,36
2204 N S Lg-5/3	5	50	3	239085	4,36
2204 N S Lg-6/3	6	50	3	239092	4,36
2204 N S Lg-8/3	8	50	3	239108	4,36

2211 Bit

- DIN 65254, Pohon šestihran ISO 1173 C6,3 (1/4")



HAZET No.	l mm	EAN-No. 4000896+	€
2211-4	25	056392	5,19
2211-5	25	056408	5,19

2225 Bit 5 hvězda

- Manipulace se šrouby s vnitřní 5hvězdou a čepem
- Pohon šestihran ISO 1173 C6,3 (1/4")



HAZET No.	l mm	EAN-No. 4000896+	€
2225-10 H	25	097043	8,20
2225-15 H	25	097050	8,20
2225-20 H	25	097067	8,20
2225-25 H	25	097074	8,56
2225-27 H	25	097081	8,56
2225-30 H	25	097098	8,56
2225-40 H	25	097104	9,71

863-Bit Přepínací ráčna · celokovová · na bity

- Made in Germany
- 89 mm, krátké provedení



- Robustní provedení, krátký štíhlý tvar
- Ergonomická opěra prstu na konci rukojeti
- Počet zubů: 20
- Úhel ovládání: 18°
- Zahnutí v úhlu 15° – proti nebezpečí skřípnutí
- S pružinovou pojistkou pro bezpečné držení bitů
- Povrch: chromováno



YouTube Clip

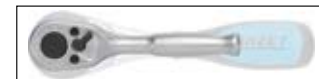

HAZET No.	l mm	EAN-No. 4000896+	€
863 M Bit	89	196111	48,58

863-Bit Přepínací ráčna pro bity · jemně ozubená

- Made in Germany
- Extrémně větší výkon než u ráčen se srovnatelnými rozměry



- Aretační funkce přepínací páčky nabízí ochranu proti nechtěnému přepnutí
- Prodloužení životnosti použitím nejmodernějších maziv v ráčnovém mechanismu
- Úzké výrobní tolerance zaručují ochranu před vnikající nečistotou
- Interní standardy kvality HAZET zaručují zatížitelnost dalece nad normu
- Chromovaný povrch: Hodnotný, snadné čištění, odolný vůči korozi
- V rukojeti integrovaný prvek pro zavěšení
- VPA ověřený, statický utahovací moment podle DIN 3122: 120 Nm (DIN: 62 Nm)
- Počet zubů: 90
- Úhel ovládání: 4°
- S pružinovou pojistkou pro bezpečné držení bitů
- 2komponentní rukojeť HAZET
- Povrch: chromováno



HiPer
HIGH PERFORMANCE
THE ORIGINAL
MADE IN GERMANY



HAZET No.	l mm	EAN-No. 4000896+	€
863 HP B	116	235346	51,90



Ruční nářadí

Šroubováky/bity



Opotřebení? – Žádný problém!

- Nářadí HAZET je vyrobeno v nejvyšší kvalitě. Při dlouhém, intenzivním namáhání dochází i u vysoce kvalitních nástrojů k určitému opotřebení.
- Proto nabízíme pro mnoho našich nástrojů náhradní díly a sady náhradních dílů.

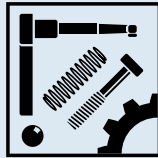

Nezapomeňte na náš obchod s náhradními díly
www.hazet.de/ersatzteil-shop

Úspora nákladů – udržitelnost – šetří zdroje!
Abyste se mohli ze svého nářadí HAZET dlouho těšit

863 Sada náhradních dílů

Made in Germany

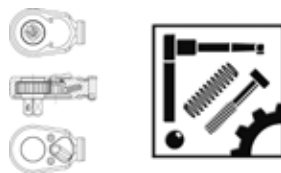

HAZET No.	EAN-No. 4000896+	€
Sada náhradních dílů ovládací páky obsah sady: ovládací páka · fixační prvek · šrouby · kulička · tlačná pružina Pro přepínací ráčny HAZET 863 K · 863 · 863 G · 863 P · 863 PC · 863 Q · 863 S · 863 ST · 863 BGL · 863 BKC · 863 BK · 863 MC · 863 Mbit · 2264		
863 P/6	144600	7,68
Sada náhradních dílů kolečka ráčny $\varnothing 6,3 = \frac{1}{4}$ " obsah sady: kolečko ráčny · fixační prvek · ovládací páka · šrouby · kulička · tlačná pružina Pro přepínací ráčnu HAZET 863 BGL · 863 BKC · 863 BK · 863 MBit · 2264		
2264/7	015917	25,69

810 BH Držák bitů

- Mnohostranný a flexibilní pro domácnost a dílnu**
- Perfektní doplnění k sadám bitů HAZET
- A neodkutálí se pryč díky svému speciálnímu tvaru
- S bajonetovým uzávěrem k bezpečnější fixaci bitů
- Neklouzává 3komponentní rukojeť HAZET – pro vysoký přenos síly



HAZET No.	l_1 mm	l_2 mm	EAN-No. 4000896+	€
810 BH	22,5	132,5	217175	9,39

810 BHK Držák bitů

- Mnohostranný a flexibilní pro domácnost a dílnu**
- Perfektní doplnění k sadám bitů HAZET
- Neodkutálí se pryč díky svému speciálnímu tvaru
- S bajonetovým uzávěrem k bezpečnější fixaci bitů
- Neklouzává 3komponentní rukojeť HAZET – pro vysoký přenos síly



HAZET No.	l_1 mm	l_2 mm	EAN-No. 4000896+	€
810 BHK	28,5	98,2	237579	9,34

810 SPC Držák bitů

- Šestihránná čepel
- S magnetem k bezpečnější fixaci bitů
- Neklouzává 3komponentní rukojeť HAZET – pro vysoký přenos síly
- Povrch: matně chromováno



HAZET No.	l_1 mm	l_2 mm	EAN-No. 4000896+	€
810 SPC-6.3	100	210	165827	11,78

810 R Ráčnový šroubovák na bity

- Integrovaný zásobník**
- Přestavitelná ráčnová funkce nebo použití jako normální šroubovák
- Zásobník bitů se snadno otevírá stisknutím knoflíku a táhnutím
- Dobře se drží v ruce a poskytuje dostatečnou sílu
- Délka: 170 mm (zavřený, bez prodloužení)
- Prodloužení 80 mm



0.5x4 · 1.2x6.5	PZ 1 · PZ 2	T 15 · T 20 · T 25
PH 1 · PH 2	4 · 5 · 6	

HAZET No.	l_1 mm	l_2 mm		EAN-No. 4000896+	€
810R-3	170	250	13	239658	48,79

- Integrovaný zásobník**
- Přestavitelná ráčnová funkce nebo použití jako normální šroubovák
- Zásobník bitů se snadno otevírá stisknutím knoflíku a táhnutím
- Dobře se drží v ruce a poskytuje dostatečnou sílu
- Délka: 170 mm (zavřený, bez prodloužení)
- Prodloužení 80 mm



0.8x5.5	PH 1 · PH 2	3 · 4 · 5 · 6	T 15 · T 20 · T 25 · T 30
---------	--------------	------------------	------------------------------

HAZET No.	l_1 mm	l_2 mm		EAN-No. 4000896+	€
810R-4	170	250	13	239665	48,79

2255 Držák bitů

- Made in Germany**
- Flexibilní hřídel
- Plastová rukojeť



HAZET No.	l_1 mm	l_2 mm	EAN-No. 4000896+	€
2255-1	200	310	050079	30,93



2265 Přepínací ráčna pro bity

- Pro pohon bitů $\square 6,3 = \frac{1}{4}"$
a $\square 8 = \frac{5}{16}"$
- Povrch: leštěný chrom
- Přímé provedení

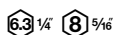

HAZET No.	l mm	EAN-No. 4000896+	€
2265-1	140	079636	36,38

2239 Adaptér

Made in Germany



- Dutinka z nerez oceli
- Pohonný šestihran, brunovaný
- S magnetem k bezpečnější fixaci bitů
- DIN 7427-B, ISO 1173
- Pro strojní utahovák
 - E 6,3 mm \rightarrow \square D 6,3 = $\frac{1}{4}"$
např. AEG, Atlas Copco, Black & Decker, Bosch



HAZET No.	l mm	EAN-No. 4000896+	€
2239-3	75	015399	19,10

- Pohonný šestihran, brunovaný
- S bajonetovým uzávěrem k bezpečnější fixaci bitů
- DIN 7427-B, ISO 1173



HAZET No.	l mm	EAN-No. 4000896+	€
2239N-6	60	238934	9,34

2304 Adaptér

- S kuličkovou pojistkou
- Povrch: fosfátováno, olejováno

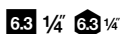

HAZET No.	l mm	EAN-No. 4000896+	€
• Adaptér $\bullet 6,3 = \frac{1}{4}" \rightarrow \blacksquare 6,3 = \frac{1}{4}"$ 2304N	25	238071	18,17
• Adaptér $\bullet 10 = \frac{3}{8}" \rightarrow \blacksquare 12,5 = \frac{1}{2}"$ 2311	38	016068	18,22

2238 Adaptér

Made in Germany

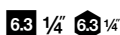

- Spojení nástrčných hlavic
 $\square 6,3 = \frac{1}{4}"$ (DIN 3120 – A 6,3) a
ovládacích nástrojů pohon $\square 6,3 = \frac{1}{4}"$,
(ISO 1173-E 6,3)
- S kuličkovou pojistkou
- Povrch: mořeno, olejováno



HAZET No.	l mm	EAN-No. 4000896+	€
2238-1	50	063741	16,76

2250 Adaptér

Made in Germany

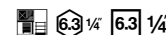

- Uchycení vnitřní 4hran a vnitřní 6hran
- S pružinovou pojistkou pro bezpečné držení bitů
- Povrch: chromováno



HAZET No.	l mm	EAN-No. 4000896+	€
• $\square 6,3 = \frac{1}{4}" \rightarrow \square 6,3 = \frac{1}{4}"$ 2250-1	23,5	015443	12,46
• $\square 10 = \frac{3}{8}" \rightarrow \square 6,3 = \frac{1}{4}"$ 2250-2	30	015450	16,56
• $\square 12,5 = \frac{1}{2}" \rightarrow \square 6,3 = \frac{1}{4}"$ 2250-4	35	015504	18,06

2272 Sada bitového rázového šroubováku

- Manipulace s pevnými šroubovými spoji rázem
- Povolovací nebo utahovací moment do 80 Nm
- S přepínáním (pravý a levý závit)
- Rukojeť rázového utahováku otočte před každým rázem pro předepnutí doleva (uvolnění nebo pravý závit) nebo doprava (utahení nebo levý závit). 300g kladivem udeřte na horní stranu rázového utahováku
- Nejsou zapotřebí žádný elektrický proud, stlačený vzduch nebo jiné pomůcky
- Plastový box 165-S (1/9)
- Safety-Insert-System, 2komponentní vložka z měkké pěny. Vložka vhodná také pro HAZET-Assistent



1/9					

2206 • \bullet • \bullet ™ 5 • 6 • 8 • 10	2217 • \oplus • \bullet ™ PH 2 • PH 3 • PH 4	2272 • \bullet ™
2210 • \oplus • \bullet ™ 0.8x5.5 • 1x5.5 • 1.2x6.5 1.6x8 • 2x12	2224 • \oplus • \bullet ™ T 30 • T 40 • T 45 • T 50	

HAZET No.	d x Š x v mm		EAN-No. 4000896+	€
2272/23 N	185x153x52	23	192687	148,85

2210 Bit

- Pohon šestihran ISO 1173 C8 ($\frac{5}{16}"$), ISO 2351-1 C8



HAZET No.	l mm	$\frac{b}{l}$ mm	b mm	EAN-No. 4000896+	€
2210- 8	41	0,8	5,5	014477	5,35
2210- 9	41	1	5,5	014484	5,35
2210-10	41	1,2	6,5	014422	5,35
2210-12	41	1,6	8	014446	5,35
2210-14	41	2	12	014460	7,32



2217 Bit

- Pohon šestihran ISO 1173 C8 (5/16"), ISO 2351-2 C8



+ = Zesílené provedení

HAZET No.	l mm	EAN-No. 4000896+	€
2217-PH 1	32	014651	3,58
2217-PH 2	32	014668	3,58
2217-PH 3	32	014682	3,58
2217-PH 4 +	38	014699	4,83

2218 Bit

- Pohon šestihran podobný ISO 1173 C8 (5/16")



+ = Zesílené provedení

HAZET No.	l mm	EAN-No. 4000896+	€
2218-PZ 1	32	014705	3,79
2218-PZ 2	32	014712	3,79
2218-PZ 3	32	014729	3,79
2218-PZ 4 +	38	014736	5,19

2224 Bit

- Pohon šestihran ISO 1173 C8 (5/16")



HAZET No.	l mm	Ø mm	EAN-No. 4000896+	€
2224-T 25	35	4,43	015115	5,50
2224-T 27	35	4,99	015122	5,50
2224-T 30	35	5,52	015139	5,50
2224-T 40	35	6,65	015160	6,23
2224-T 45	35	7,82	015177	6,44
2224-T 50	35	8,83	015184	6,70
2224-T 55	35	11,22	015191	7,01

2224 SLG Bit

- Dlouhé provedení
- Pohon šestihran ISO 1173 C8 (5/16")



HAZET No.	l mm	Ø mm	EAN-No. 4000896+	€
2224 S Lg-T 30	100	5,52	015245	14,69
2224 S Lg-T 40	100	6,65	015252	15,78
2224 S Lg-T 45	100	7,82	015269	15,78
2224 S Lg-T 50	100	8,83	015283	16,19

2206 Bit

- Pohon šestihran ISO 1173 C8 (5/16"), ISO 2351-3 C8



* = Mimo ISO 2351-3

HAZET No.	S mm	l mm	EAN-No. 4000896+	€
2206- 5	5	30	014262	3,89
2206- 6	6	30	014279	3,89
2206- 7	7	30	151349	6,49
2206- 8	8	30	014286	3,94
2206-10 *	10	30	014255	4,41

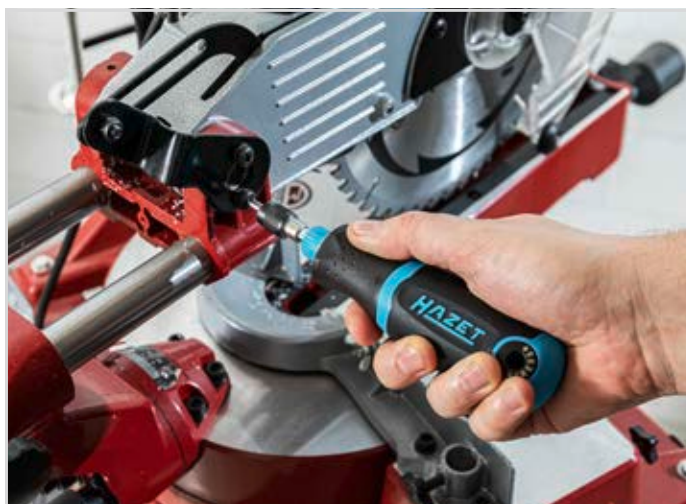



2212 Bit

• DIN 65254, Pohon šestihran ISO 1173 C8 (5/16")



HAZET No.	l mm	EAN-No. 4000896+	€
2212- 6	32	056415	6,44
2212- 8	32	056422	6,44
2212-10	32	056439	6,44

2264 Přepínací ráčna pro bity

Made in Germany



• Povrch: chromováno, leštěno

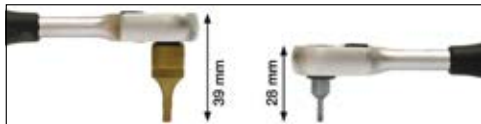

HAZET No.	l mm	EAN-No. 4000896+	€
2264-1	200	015894	54,39

• Pohon $\circ 8 = 5/16"$
• 30 zubů

Opatření? – Žádný problém!

- Nářadí HAZET je vyrobeno v **nejvyšší kvalitě**. Při dlouhém, intenzivním namáhání dochází i u vysoce kvalitních nástrojů k určitému opotřebení.
- Proto nabízíme pro mnoho našich nástrojů náhradní díly a sady náhradních dílů.

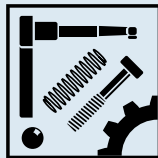

Nezapomeňte na náš obchod s náhradními díly
www.hazet.de/ersatzteil-shop

Úspora nákladů – udržitelnost – šetří zdroje!
Abyste se mohli ze svého nářadí HAZET dlouho těšit

8816 Sada náhradních dílů

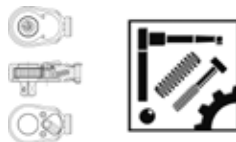

HAZET No.	EAN-No. 4000896+	€
• Sada náhradních dílů ovládací páky obsah sady: ovládací páka · šrouby · kulička · tlačná pružina · fixační prvek Pro přepínací ráčnu HAZET 8816 G · 8816 GK · 8816 P · 8816 S · 8816 ST 916 K · 2264-1 Pro momentový klíč HAZET 5110-2 CT · 5120-2 CT · 5110-3 CT · 5111-3 CT · 5120-3 CT 6110 CT · 6110-1 CT · 6111-1 CT 6114-1 CT · 6115-1 CT 6402-1 · 6402-1 S · 6408-1		
8816 P/6	144617	8,46
• Sada náhradních dílů kolečka ráčny $\circ 8 = 5/16"$ obsah sady: kolečko ráčny · fixační prvek · ovládací páka · šrouby · kulička · tlačná pružina Pro přepínací ráčnu HAZET 2264-1 · 6408-1		
2264-1/7	015900	27,09

2272 Bitový rázový šroubovák

- Manipulace s pevnými šroubovými spoji rázem
- Povolovací nebo utahovací moment do 80 Nm
- S přepínáním (pravý a levý závit)
- Rukojeť rázového utahováku otočte před každým rázem pro předepnutí doleva (uvolnění nebo pravý závit) nebo doprava (utahení nebo levý závit). 300g kladivem udeřte na horní stranu rázového utahováku
- Nejsou zapotřebí žádný elektrický proud, stlačený vzduch nebo jiné pomůcky



HAZET No.	l mm	EAN-No. 4000896+	€
2272	165	015979	80,70

8808 S Adaptér pro rázový a strojní utahovák

Made in Germany



- Uchycení nástrčných klíčů pro strojní šroubováky s \square nástrčným otvorem $10 = 3/8"$
- S kolíkovou pojistkou
- Povrch: ocelově šedý, olejovaný



HAZET No.	l mm	EAN-No. 4000896+	€
8808 S-1	75	040032	27,71

• Adaptér $\bullet 8 = 5/16" \rightarrow \blacksquare 10 = 3/8"$

2250 Adaptér

- Uchycení vnitřní 4hran a vnitřní 6hran
- S pružinovou pojistkou pro bezpečné držení bitů
- Povrch: chromováno

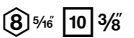

HAZET No.	l mm	EAN-No. 4000896+	€
2250-3	31	015474	16,82
2250-5	36	015511	18,17

• $\square 10 = 3/8" \rightarrow \circ 8 = 5/16"$
• $\square 12,5 = 1/2" \rightarrow \circ 8 = 5/16"$





Ruční nářadí

Kleště



Kleště



Kombinované kleště [1850] / silové kombinované kleště [1851]		210
Kleště na drát [1802-1804]		210-211
Ploché kleště / úzké ploché kleště [1841]		211
Rabicové/monýrovací kleště [1810]		212
Univerzální kleště [760] / rohové hasáky [2183]		212-213
Kleště na dráty [1811]		213
Kleště na pojistné kroužky [1845/1846/1847]		213-216
Skřípcové kleště [752-758]		217-218
Kleště na hadicové spony [798]		218-221
Kleště s ochrannou izolací [759 VDE / 1816 VDE - 1860 VDE]		257-258
Krimpovací kleště [4656/4658]		259
Kleště na konektory zapalovacích svíček [1849] / kleště na konektory žhavicích svíček [4760]		389/393
Kleště na pístní kroužky [790]		395
Kleště na těsnicí kroužky ventilového dřívku [791/2991]		395-396
Kleště na palivové vedení [4501]		398
Kleště na uvolňování svorek [4590]		398
Kleště na brzdové pružiny [796/797]		423
Skřípcové/upínací kleště [1847]		446-447
Kleště na vyvažovací závaží [665]		450
Nůžky na karosářské plechy [1961] / usazovací kleště [1932] / děrovací kleště [1964]		460
Kleště pro ruční nýtování [1963]		461



Povrch kleští HAZET

Špičková kvalita pro dlouhou životnost

Chromováno ve vysokém lesku



- Odolnost proti nabíhání
- Odolnost proti vzduchu, vodě, zředěným kyselinám a většině louhů
- Ochrana proti korozi a opotřebení
- Ušlechtilý vzhled

Pískované a leštěné



- Antireflexní materiál
- Vyšší odolnost proti poškrábání, a tudíž delší životnost

Rukojeti

Ergonomicky tvarované



① Maximální bezpečnost díky ochraně proti sesmeknutí

② 2komponentní rukojeť – Vynikající haptika díky promyšlenému rozdělení tvrdých a měkkých zón

③ Ergonomický tvar – odolnost proti únavě při dlouhodobém používání

Třídy drátu

Řezné hodnoty podle DIN ISO 5744:

Příklady materiálů	Tvrdość drátu	Pevnost v tahu N/mm ²		
	Středně tvrdý	cca 800	Hřebík, drátový kolík	
	Tvrdý drát	cca 1600	Ocelový drát, drátěné lano	
	Pianový drát	cca 2300	Pružinový drát	



Legenda k piktogramům

	Pro plochý materiál u kleští
	Pro kulatý materiál u kleští
	Kleště s fazetou
	Kleště bez fazety
	Kulaté kleště

	Ploché kleště
	Půlkulaté kleště
	Vnitřní pojistky
	Vnější pojistky

Malá násobilka kleští HAZET

Druhy kloubů

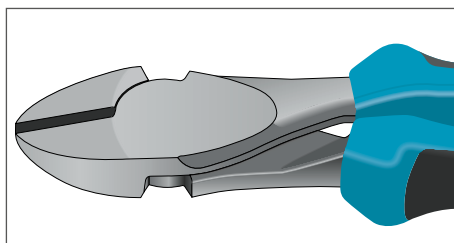

Podepřený kloub:

Zde na sebe obě poloviny kleští dosedají bez zvláštních úprav.

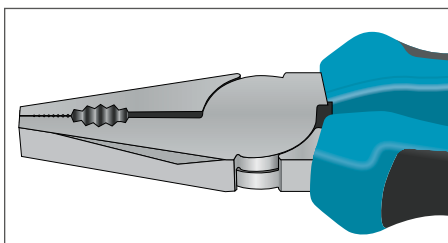

Vložený kloub:

Zde je každé rameno kleští upraveno až do poloviny v příslušné oblasti kloubu tak, aby obě ramena kleští dosedala volitelně do sebe.



Prostrčený kloub:

Zde má jedna polovina ramene kleští drážku, aby druhá polovina byla přesně prostrčena. Výhody: Díky oboustrannému uložení kloubového čepu a dvojitému vedení vnitřních ramen kleští tento kloubový spoj odolává vysokým zátěžím.

Tvary čelistí



Ploché



Úzké ploché

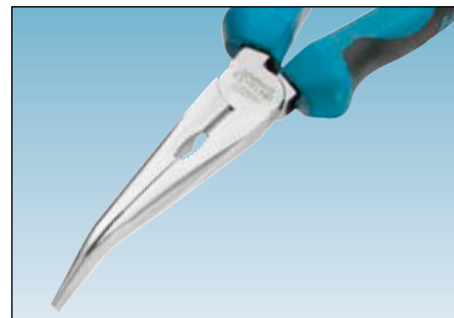

Zahnuté do tupého úhlu

Úchopová plocha

- Rýhováno podle normy DIN ISO 5742





Kleště

1850 Kombinované kleště

Made in Germany

- Indukčně kalený břit s ostřím
- Tvrdost ostří: 60 HRC
- Ergonomické 2komponentní plastové kryty rukojetí HAZET (modrá/černá)
- Povrch: leštěný chrom
- DIN ISO 5746



HAZET No.	l mm	Rm N/mm ² ○ 800	Rm N/mm ² ● 1600	EAN-No. 4000896+	€
1850-22	170	3	2	007141	39,18
1850-33	190	3,2	2,2	007165	44,53

1850 M Kombinované kleště

Made in Germany

- Indukčně kalený břit s ostřím
- Tvrdost ostří: 60 HRC
- Ergonomické 2komponentní plastové kryty rukojetí HAZET (modrá/černá)
- Povrch: leštěno, pískováno
- DIN ISO 5746



HAZET No.	l mm	Rm N/mm ² ○ 800	Rm N/mm ² ● 1600	EAN-No. 4000896+	€
1850 M-22	160	2,5	1,8	145034	22,32
1850 M-33	180	2,8	2,5	144747	23,87

1851 Silové kombinované kleště

Made in Germany

- Snížená námaha díky přesunutí bodu otáčení k břítu

- Indukčně kalený břit s ostřím
- Tvrdost ostří: 64 HRC
- Ergonomické 2komponentní plastové kryty rukojetí HAZET (modrá/černá)
- Povrch: chromováno, lesklá hlava
- DIN ISO 5746



HAZET No.	l mm	Rm N/mm ² ○ 800	Rm N/mm ² ● 1600	Rm N/mm ² ● 2300	EAN-No. 4000896+	€
1851-44	210	3,8	2,7	2,2	055081	52,-

1851 M Silové kombinované kleště

Made in Germany

- Snížená námaha díky přesunutí bodu otáčení k břítu

- Indukčně kalený břit s ostřím
- Tvrdost ostří: 64 HRC
- Ergonomické 2komponentní plastové kryty rukojetí HAZET (modrá/černá)
- Povrch: leštěno, pískováno
- DIN ISO 5746



HAZET No.	l mm	Rm N/mm ² ○ 800	Rm N/mm ² ● 1600	Rm N/mm ² ● 2300	EAN-No. 4000896+	€
1851 M-44	200	3,8	2,7	2,2	144914	31,30

1803 Stranové štípačky

Made in Germany

- Kloub bez vůle, s lehkým chodem
- Vložený kloub
- Indukčně kalený břit s ostřím
- Tvrdost ostří: 62 HRC
- Ergonomické 2komponentní plastové kryty rukojetí HAZET (modrá/černá)
- Povrch: leštěný chrom
- DIN ISO 5749



HAZET No.	l mm	Rm N/mm ² ○ 800	Rm N/mm ² ● 1600	EAN-No. 4000896+	€
1803-11	145	2,5	1,8	093854	45,46
1803-22	165	2,8	2	006106	48,11

1803 M Stranové štípačky

Made in Germany

- Kloub bez vůle, s lehkým chodem
- Vložený kloub
- Indukčně kalený břit s ostřím
- Tvrdost ostří: 62 HRC
- Ergonomické 2komponentní plastové kryty rukojetí HAZET (modrá/černá)
- Povrch: leštěno, pískováno
- DIN ISO 5749



HAZET No.	l mm	Rm N/mm ² ○ 800	Rm N/mm ² ● 1600	EAN-No. 4000896+	€
1803 M-11	145	2,5	1,8	145218	25,28
1803 M-22	165	2,8	2	144945	26,47
1803 M-33	180	3	2,5	145225	29,43

1802 Silové kleště na drát

Made in Germany

- Menší vynaložení síly díky umístění středu otáčení u čelistí

- Kované provedení
- Kloub bez vůle, s lehkým chodem
- Podložený kloub
- Indukčně kalený břit s ostřím
- Tvrdost ostří: 64 HRC
- Ergonomické 2komponentní plastové kryty rukojetí HAZET (modrá/černá)
- Povrch: leštěný chrom
- DIN ISO 5749



HAZET No.	l mm	Rm N/mm ² ○ 800	Rm N/mm ² ● 1600	Rm N/mm ² ● 2300	EAN-No. 4000896+	€
1802-11	160	3,5	2,5	2	006038	46,24
1802-22	180	3,8	2,7	2,2	006052	52,11
1802-33	200	4,2	3	2,5	006076	61,76

1802 M Silové kleště na drát

Made in Germany

- Menší vynaložení síly díky umístění středu otáčení u čelistí

- Kované provedení
- Kloub bez vůle, s lehkým chodem
- Podložený kloub
- Indukčně kalený břit s ostřím
- Tvrdost ostří: 64 HRC
- Ergonomické 2komponentní plastové kryty rukojetí HAZET (modrá/černá)
- Povrch: leštěno, pískováno
- DIN ISO 5749



HAZET No.	l mm	Rm N/mm ² ○ 800	Rm N/mm ² ● 1600	Rm N/mm ² ● 2300	EAN-No. 4000896+	€
1802 M-11	160	3,5	2,5	2	144730	30,88
1802 M-22	180	3,8	2,7	2,2	144525	33,32
1802 M-33	200	4,2	3	2,5	144938	36,12



Ruční nářadí

Kleště



1804 N Pákové stranové štípací kleště

Made in Germany

- Výkonová třída H (pianový drát, tvrzený ocelový drát)
- Pákový převod **redukuje vynaloženou sílu o 40 %**
- Rozevírací pružina a aretace
- Indukčně kalené břity s ostřím
- Tvrdost ostří: 64 HRC
- Rukojeť s povrchovou úpravou máčením
- DIN ISO 5747



HAZET No.	l mm	Rm N/mm ² ○ 800	Rm N/mm ² ● 1600	Rm N/mm ² ● 2300	EAN-No. 4000896+	€
1804 N-2	160	3	2,7	2,2	086276	62,38

Kleště, s ochrannou izolací

Viz kapitola nářadí s ochrannou izolací / elektrikařské nářadí strana 257–258



1841 A Půlkulaté kleště

Made in Germany

- Plochý kulatý tvar, indukčně kalené břity
- Přímé provedení
- Tvrdost ostří: 60 HRC
- Ergonomické 2komponentní plastové kryty rukojetí HAZET (modrá/černá)
- Povrch: leštěný chrom
- DIN ISO 5745



HAZET No.	l mm	Rm N/mm ² ○ 800	Rm N/mm ² ● 1600	EAN-No. 4000896+	€
1841 a-22	165	2,5	1,6	006366	39,18
1841 a-33	205	2,8	1,8	006380	46,14

1841 MA Půlkulaté kleště

Made in Germany

- Plochý kulatý tvar, indukčně kalené břity
- Přímé provedení
- Tvrdost ostří: 60 HRC
- Ergonomické 2komponentní plastové kryty rukojetí HAZET (modrá/černá)
- Povrch: leštěno, pískováno
- DIN ISO 5745



HAZET No.	l mm	Rm N/mm ² ○ 800	Rm N/mm ² ● 1600	EAN-No. 4000896+	€
1841 M a-11	145	2,3	1,6	145232	24,13
1841 M a-22	165	2,5	1,6	144754	24,34
1841 M a-33	205	2,8	1,8	144877	28,08

1841 B Půlkulaté kleště

Made in Germany

- Plochý kulatý tvar, indukčně kalené břity
- Zahnuté provedení (45°)
- Tvrdost ostří: 60 HRC
- Ergonomické 2komponentní plastové kryty rukojetí HAZET (modrá/černá)
- Povrch: leštěný chrom
- DIN ISO 5745



HAZET No.	l mm	Rm N/mm ² ○ 800	Rm N/mm ² ● 1600	EAN-No. 4000896+	€
1841 b-33	200	2,8	1,8	006434	47,28

1841 MB Půlkulaté kleště

Made in Germany

- Plochý kulatý tvar, indukčně kalené břity
- Zahnuté provedení (45°)
- Tvrdost ostří: 60 HRC
- Ergonomické 2komponentní plastové kryty rukojetí HAZET (modrá/černá)
- Povrch: leštěno, pískováno
- DIN ISO 5745



HAZET No.	l mm	Rm N/mm ² ○ 800	Rm N/mm ² ● 1600	EAN-No. 4000896+	€
1841 M b-33	200	2,8	1,8	144891	32,02

1841 A Půlkulaté kleště

Made in Germany

- Extra dlouhé
- Plochý kulatý tvar
- Přímé provedení
- Rukojeť s povrchovou úpravou máčením



HAZET No.	l mm	EAN-No. 4000896+	€
1841 A-280	280	051489	52,37
1841 B-280	280	051694	54,39

1816 Ploché kleště

Made in Germany

- Plochý tvar
- Přímé provedení
- Ergonomické 2komponentní plastové kryty rukojetí HAZET (modrá/černá)
- Povrch: leštěný chrom
- Funkční rozměry podle DIN ISO 5745



HAZET No.	l mm	EAN-No. 4000896+	€
1816-22	160	006274	37,21

Made in Germany

- **Obzvlášť plochý tvar pro použití ve zúžených konstrukčních prostorech**

- Plochý tvar
- Přímé provedení
- Rukojeť s povrchovou úpravou máčením



HAZET No.	l mm	EAN-No. 4000896+	€
1816 K-1	135	232949	28,80



1849 Kleště na kabelové koncovky zapalovacích svíček

Made in Germany

- Speciálně pro tepelně izolované konektory

- Použití: Stahování a nasazování konektorů zapalovacích svíček
- Přídavný břit
- Ergonomické 2komponentní plastové kryty rukojetí HAZET (modrá/černá)
- Povrch: chromováno



HAZET No.	l mm	EAN-No. 4000896+	€
1849	195	007080	42,04

Made in Germany

- Bezpečná manipulace díky vyfrézovanému vnitřnímu profilu úchopných pouzder

- Použití: Stahování a nasazování rovných konektorů zapalovacích svíček
- Vhodné zejména pro MERCEDES-BENZ
- Ergonomické 2komponentní plastové kryty rukojetí HAZET (modrá/černá)
- Povrch: chromováno



HAZET No.	l mm	EAN-No. 4000896+	€
1849-1	200	128037	42,92

Made in Germany

- Dlouhé provedení pro větší bezpečnou vzdálenost od horkého agregátu

- Použití: Stahování a nasazování rovných konektorů zapalovacích svíček
- Zejména pro nízko uložené konektory zapalovacích svíček např. na motorech AUDI V6 resp. V8 JAGUAR 12-válc.
- Ergonomické 2komponentní plastové kryty rukojetí HAZET (modrá/černá)
- Povrch: chromováno



HAZET No.	l mm	EAN-No. 4000896+	€
1849-2	290	007103	49,46

Made in Germany

- Speciálně pro tepelně izolované konektory

- Použití: Stahování a nasazování konektorů zapalovacích svíček
- Dlouhé provedení
- Ergonomické 2komponentní plastové kryty rukojetí HAZET (modrá/černá)
- Povrch: chromováno



HAZET No.	l mm	EAN-No. 4000896+	€
1849-3	265	055098	49,46

1810 Rabicové / monýrovací kleště

Made in Germany

- Tvrdost ostří: 61 HRC
- DIN ISO 9242



HAZET No.	l mm	Rm N/mm ² ○ 800	Rm N/mm ² ● 1600	EAN-No. 4000896+	€
1810-250	250	3,5	2	006236	31,66

760 N Univerzální kleště

Made in Germany

- Vodicí drážky podfrézované
- Čelist indukčně kalená
- Podložený drážkovaný kloub
- Povrch: chromováno
- DIN ISO 8976

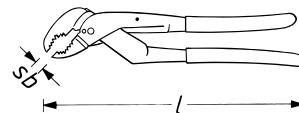

HAZET No.	l mm	sb mm	sb mm	EAN-No. 4000896+	€
760 N-1	180	30	45	030460	40,07
760 N-2	260	50	65	030484	47,54
760 N-3	310	65	80	030514	66,85
760 N-4	415	110	120	030538	96,22

760 Univerzální kleště

Made in Germany

- S rychlým pákovým ovládním: „Vždy skvěle fungují – ...neboť na páce záleží!“

- Komfortní rychlé přestavení díky dotykové/krokové páčkové funkci
- Přestavení bez přehmatávání – ovladatelné jednou rukou
- S maximálním rozsahem upnutí do SW 50 mm patří tyto kleště k největším ve své třídě
- Integrovaná ochrana proti skřípnutí zamezuje poraněním (např. zhmoždění)
- Rukojeť s povrchovou úpravou máčením
- DIN ISO 8976

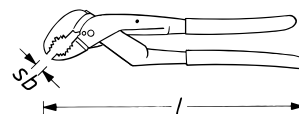

YouTube Clip



HAZET No.	l mm	sb mm	sb mm	EAN-No. 4000896+	€
760-2	260	50	50	188451	47,96



Ruční nářadí

Kleště



2183 Rohové trubkové kleště

- Švédský tvar
- Samosvorné sevření, bezpečné a pevné uchopení, také na hladkých trubkách díky 3bodovému upnutí
- Pracovní rozsah matic a trubek, 25 mm = 1" – 37 mm = 1.½" – 50 mm = 2"
- Profil rukojeti oboustranné T
- Štíhlá čelist ve tvaru S, zahnutá v úhlu 45°
- Indukčně tvrzené ozubení přesazené proti směru otáčení
- Kované provedení
- Povrch: prášková barva, čelisti bezbarvé
- DIN 5234

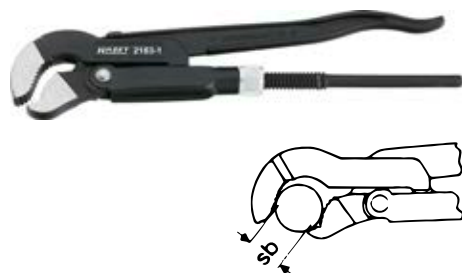

HAZET No.	l mm	sb mm	EAN-No. 4000896+	€
2183-1.5	416	46	013753	81,07
2183-2	535	65	013760	128,92

1811 Kleště na kroucení drátu

• Přídavný břit a kostičkované čelisti

- Pravotočivé
- Zkosené o 30°
- Pro dráty do Ø 1,6 mm
- Celokovové provedení
- Hlava leštěná



HAZET No.	l mm	EAN-No. 4000896+	€
1811-250	250	078936	120,72

1845 A Kleště na pojistné kroužky

• Made in Germany

- Bezpečná a rychlá práce
- Vysoká stabilita pojistných kroužků díky vysoce přesným, konickým, podbroušeným hrotům (fosfátovaným)
- Celoplastové těleso
 - Extrémně odolné kovové jádro sahající hluboko do kleštiny
 - Lehké – ergonomický tvar
- Zpětná pružina
- Zajištění proti přetočení, hroty přivařené k masivnímu ocelovému jádru
- Přímé provedení (tvar A)
- Pro vnější pojistky
- DIN 5254



HAZET No.	l mm	mm	mm	EAN-No. 4000896+	€
1845 A- 3	140	3–10	0,9	048663	20,86
1845 A-10	140	10–25	1,3	048670	20,86
1845 A-19	180	19–60	1,8	048687	24,96

1845 B Kleště na pojistné kroužky

• Made in Germany

- Bezpečná a rychlá práce
- Vysoká stabilita pojistných kroužků díky vysoce přesným, konickým, podbroušeným hrotům (fosfátovaným)
- Celoplastové těleso
 - Extrémně odolné kovové jádro sahající hluboko do kleštiny
 - Lehké – ergonomický tvar
- Zpětná pružina
- Zajištění proti přetočení, hroty přivařené k masivnímu ocelovému jádru
- Hroty zahnuté v úhlu 90° (tvar B)
- Pro vnější pojistky



HAZET No.	l mm	mm	mm	EAN-No. 4000896+	€
1845 B- 3	130	3–10	0,9	048694	20,86
1845 B-10	130	10–25	1,3	048700	20,86
1845 B-19	172	19–60	1,8	048717	24,96

1845 C Kleště na pojistné kroužky

• Made in Germany

- Bezpečná a rychlá práce
- Vysoká stabilita pojistných kroužků díky vysoce přesným, konickým, podbroušeným hrotům (fosfátovaným)
- Celoplastové těleso
 - Extrémně odolné kovové jádro sahající hluboko do kleštiny
 - Lehké – ergonomický tvar
- Zpětná pružina
- Zajištění proti přetočení, hroty přivařené k masivnímu ocelovému jádru
- Přímé provedení (tvar C)
- Pro vnitřní pojistky
- DIN 5256



HAZET No.	l mm	mm	mm	EAN-No. 4000896+	€
1845 C- 8	140	8–11	0,9	048724	20,86
1845 C-12	140	12–25	1,3	048731	20,86
1845 C-19	180	19–60	1,8	048748	24,96





1845 D Kleště na pojistné kroužky

Made in Germany

- Bezpečná a rychlá práce
- Vysoká stabilita pojistných kroužků díky vysoce přesným, konickým, podbroušeným hrotům (fosfátovaným)
- Celoplastové těleso
 - Extrémně odolné kovové jádro sahající hluboko do kleštiny
 - Lehké – ergonomický tvar
- Zpětná pružina
- Zajištění proti přetočení, hroty přivařené k masivnímu ocelovému jádru
- Hroty zahnuté v úhlu 90° (tvar D)
- Pro vnitřní pojistky

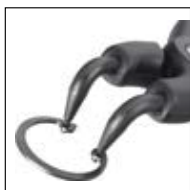

HAZET No.	l mm	Ø mm	≡ mm	EAN-No. 4000896+	€
1845 D- 8	133	8–11	0,9	048755	20,86
1845 D-12	133	12–25	1,3	048762	20,86
1845 D-19	170	19–60	1,8	048779	24,96

1845 Sada kleští na pojistné kroužky

Made in Germany

- Bezpečná a rychlá práce
- Vysoká stabilita pojistných kroužků díky vysoce přesným, konickým, podbroušeným hrotům (fosfátovaným)
- Celoplastové těleso
 - Extrémně odolné kovové jádro sahající hluboko do kleštiny
 - Lehké – ergonomický tvar
- Zpětná pružina
- Zajištění proti přetočení, hroty přivařené k masivnímu ocelovému jádru
- DIN 5254



1845 A	1845 B	1845 C	1845 D
1845 A-10	1845 B-10	1845 C-8	1845 D-8
1845 A-19	1845 B-19	1845 C-19	1845 D-19

HAZET No.	≡	EAN-No. 4000896+	€
1845/8	8	048656	182,69

1845 Sada kleští na pojistné kroužky

Made in Germany

- Bezpečná a rychlá práce
- Vysoká stabilita pojistných kroužků díky vysoce přesným, konickým, podbroušeným hrotům (fosfátovaným)
- Celoplastové těleso
 - Extrémně odolné kovové jádro sahající hluboko do kleštiny
 - Lehké – ergonomický tvar
- Zpětná pružina
- Zajištění proti přetočení, hroty přivařené k masivnímu ocelovému jádru
- DIN 5254



1845 A-19	1845 B-19	1845 C-19	1845 D-19
-----------	-----------	-----------	-----------

HAZET No.	≡	EAN-No. 4000896+	€
1845/4	4	184132	72,76

Made in Germany

- Safety-Insert-System, 2komponentní vložka z měkké pěny. Vložka vhodná také pro HAZET-Assistent
- DIN 5254

(E)

1/3			
-----	--	--	--



1845 A-19	1845 B-19	1845 C-19	1845 D-19
-----------	-----------	-----------	-----------

HAZET No.	d x š mm	≡	EAN-No. 4000896+	€
163-124/4	342x172	4	153602	96,02

1846 A Kleště na pojistné kroužky

Made in Germany

- Cylindrické hroty natočené v optimálním úhlu
- Přesně definovaný, extra stabilní kuželový nástavec
- Stabilní uložení kroužku bez vůle
- Elektrotermická povrchová úprava
- Přímé provedení (tvar C)
- Pro vnitřní pojistky
- Povrch: chromováno, špička ocelově šedá
- DIN 5256 tvar C



HAZET No.	l mm	Ø mm	≡ mm	EAN-No. 4000896+	€
1846 a-0	139	8–13	0,9	006793	34,82
1846 a-1	140	12–25	1,3	006809	34,82
1846 a-2	180	19–60	1,8	006816	36,12
1846 a-3	225	40–100	2,3	006823	47,70
1846 a-4	310	85–140	3,2	006830	74,74



Ruční nářadí

Kleště



1846 A Kleště na pojistné kroužky

Made in Germany

Rychle uvolnitelná aretace pro fixaci příslušné demontážní/montážní polohy



- Ramena kleští ocelový plech
- Hroty s povrchovou úpravou, šroubované, vyměnitelné
- Přímé provedení (tvar C)
- Pro vnitřní pojistky
- Povrch: prášková barva



HAZET No.	l mm	Ø mm	≡ mm	EAN-No. 4000896+	€
• Rovné pro vnitřní pojistky (otvory)					
1846 a-5	545	122-300	3,5	081271	168,36
• Náhradní hroty · rovné Pro 1846 a-5					
1846 a-05/2	-	-	-	081288	19,88
• Výměnné hroty · 90° zahnuté Pro výměnu u kleští 1846 a-5					
1846 b-05/2	-	-	-	081318	19,88

1846 B Kleště na pojistné kroužky

Made in Germany

- Hroty zahnuté v úhlu 90° (tvar D)
- Pro vnitřní pojistky
- Povrch: chromováno, špička ocelově šedá
- DIN 5256 tvar D



HAZET No.	l mm	Ø mm	≡ mm	EAN-No. 4000896+	€
1846 b-0	139	8-13	0,9	006847	36,69
1846 b-1	140	10-25	1,3	006854	36,69
1846 b-2	180	19-60	1,8	006861	38,41
1846 b-3	225	40-100	2,3	006878	50,45
1846 b-4	310	85-165	3,2	006885	78,32

Made in Germany

Dlouhé špičky zahnuté 90°



- Čelisti zahnuté v úhlu 90°
- Ergonomické 2komponentní plastové rukojeti HAZET (modrá/černá)
- Povrch: chromováno



HAZET No.	l mm	Ø mm	≡ mm	EAN-No. 4000896+	€
1846 b-1.6	195	12-30	1,5	061457	51,80

1846 C Kleště na pojistné kroužky

Made in Germany

- Přímé provedení (tvar A)
- Pro vnější pojistky
- Povrch: chromováno, špička ocelově šedá
- DIN 5254 tvar A



1846 C Kleště na pojistné kroužky

HAZET No.	l mm	Ø mm	≡ mm	EAN-No. 4000896+	€
1846 c-0	139	3-10	0,9	006892	37,94
1846 c-1	140	10-25	1,3	006908	37,94
1846 c-2	180	19-60	1,8	006915	39,13
1846 c-3	225	40-100	2,3	006922	51,07
1846 c-4	310	85-140	3,2	006939	79,67

Made in Germany

- Ramena kleští ocelový plech
- Hroty s povrchovou úpravou, šroubované, vyměnitelné
- Přímé provedení (tvar A)
- Pro vnější pojistky
- Povrch: prášková barva



HAZET No.	l mm	Ø mm	≡ mm	EAN-No. 4000896+	€
• Přímé pro vnější pojistky (hřídele)					
1846 c-5	538	122-300	3,5	081332	168,36
• Náhradní hroty · rovné Pro 1846 c-5					
1846 c-05/2	-	-	-	081349	19,88
• Výměnné hroty · 90° zahnuté Pro výměnu u kleští 1846 c-5					
1846 d-05/2	-	-	-	081370	19,88

1846 D Kleště na pojistné kroužky

Made in Germany

- Hroty zahnuté v úhlu 90° (tvar B)
- Pro vnější pojistky
- Povrch: chromováno, špička ocelově šedá
- DIN 5254 tvar B



HAZET No.	l mm	Ø mm	≡ mm	EAN-No. 4000896+	€
1846 d-0	139	3-10	0,9	006946	39,65
1846 d-1	140	10-25	1,3	006953	39,65
1846 d-2	180	19-60	1,8	006960	41,94
1846 d-3	225	40-100	2,3	006977	54,13
1846 d-4	310	85-140	3,2	006984	82,73





1847 Kleště na pojistné kroužky

Made in Germany

- Čelisti zahnuté v úhlu 90°, čtverečkové hroty
- Pro vnější pojistky
- Povrch: chromováno



HAZET No.	l mm	EAN-No. 4000896+	€
1847-2	200	007011	42,92

Made in Germany

- Pro stejnoběžný kloub nebo hnací hřídel
- Čelisti zahnuté v úhlu 10°, čtverečkové hroty
- Pro vnější pojistky
- Povrch: chromováno



HAZET No.	l mm	EAN-No. 4000896+	€
1847-3	200	007028	42,92

Made in Germany

- Čelisti zahnuté v úhlu 30°
- Povrch: chromováno



HAZET No.	l mm	EAN-No. 4000896+	€
1847-6	200	050468	42,92

Made in Germany

- Čelisti zahnuté v úhlu 30°
- Povrch: chromováno



HAZET No.	l mm	EAN-No. 4000896+	€
1847-61	200	058761	42,92

1847 Sada kleští na pojistné kroužky

Made in Germany

- **Snadná montáž kloubu hnacího hřídele bez poškození: Poškození ozubení kloubu a hřídele je při montáži kloubu hnacího hřídele s uvnitř ležícím pojistným kroužkem zabráněno**



- Snadná fixace přidržovacích kleští nad pojistným kroužkem
- Při naražení kloubu sklouznou kleště automaticky dolů
- Bezpečná práce bez poškození vlnovce
- Pro hnací hřídele všech výrobců
- Ovládání kleští jednou rukou
- Nejsou potřebné žádné další pomocné nástroje

Tip pro uživatele:

- Vsaďte do kleští vhodné poloskořepiny (průměru hřídele)
- Nasadte kleště na ozubení s předmontovaným pojistným kroužkem a utněte
- Předběžné polohování kloubu díky kónickému tvarování kleští umožňuje snadnější zavedení ozubení bez poškození
- Lze použít pro téměř všechna běžná v Evropě schválená vozidla
- Plastový box 165-L (1/3)
- Safety-Insert-System, 2komponentní vložka z měkké pěny. Vložka vhodná také pro HAZET-Assistent



1847-12	1847-123/2	1847-126/2
1847-121/2	1847-124/2	
1847-122/2	1847-125/2	1847-127/2



YouTube Clip

HAZET No.	d x Š x v mm		EAN-No. 4000896+	€
1847-12/15	355x235x65	15	221288	386,76

1847 Jednotlivé díly

Made in Germany



HAZET No.	EAN-No. 4000896+	€
• Kleště na pojistné kroužky		
1847-12	222117	100,01
• Pár poloskořepin (Ø 19 mm)		
1847-121/2	221295	37,42
• Pár poloskořepin (Ø 21,4 mm)		
1847-122/2	221301	37,42
• Pár poloskořepin (Ø 22,3 – 23 mm)		
1847-123/2	221318	37,42
• Pár poloskořepin (Ø 23,8 – 24,6 mm)		
1847-124/2	221325	37,42
• Pár poloskořepin (Ø 26,2 – 26,9 mm)		
1847-125/2	221332	37,42
• Pár poloskořepin (Ø 28,5 – 29,2 mm)		
1847-126/2	221349	37,42
• Pár poloskořepin (Ø 30 mm)		
1847-127/2	221356	37,42



Ruční nářadí

Kleště



1847 Doplnková sada

Made in Germany

- Pár poloskořepin (Ø 32,8 mm)
- Doplněk pro 1847-12/15
- Snadná montáž kloubu hnacího hřídele u VW T5 · T6
- Odborné, vystředěné vsazení pojistného kroužku při montáži kloubu na hnací hřídel
- Přesně líčující, bezpečné umístění v sadě kleští na pojistné kroužky 1847-12/15 s dodanou vložkou z měkké pěny



YouTube Clip



HAZET No.	EAN-No. 4000896+	€
1847-128/2	242009	48,68

757 Skřipcové kleště

Made in Germany

- Polokulaté čelisti
- Páka pro rychlé odjištění
- Odšťihovač drátu
- Povrch: niklováno

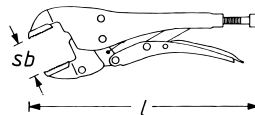

HAZET No.	l mm	sb mm	EAN-No. 4000896+	€
757- 5	140	30	062300	29,27
757- 7	180	35	030347	33,94
757-10	250	50	030293	35,81
757-12	300	65	030323	60,72

753 Skřipcové kleště

Made in Germany

- Pro drobné kulaté díly a neskladné nářadí
- Upínací čelisti planparalelní – funkce šroubových svěrek
- Jednostranný prizmatický výřez
- Dlouhý kluzný třmen
- Páka pro rychlé odjištění
- Povrch: niklováno

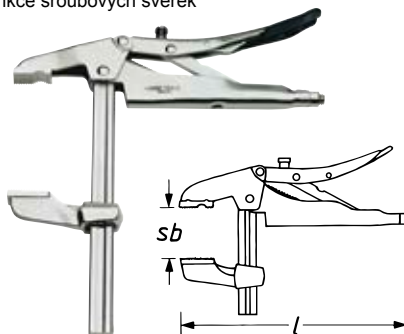

HAZET No.	l mm	sb mm	sb mm	EAN-No. 4000896+	€
753-2	260	200	5-75	030231	125,29

753 Skřipcové kleště

Made in Germany

- Rovné čelisti – pro plochý materiál
- Páka pro rychlé odjištění
- Povrch: niklováno

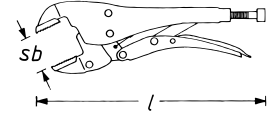

HAZET No.	l mm	sb mm	EAN-No. 4000896+	€
753-10	250	40	030200	35,08

Made in Germany

- Kombinované rozevírání, s jednou otočnou čelistí pro plochý a asymetrický materiál
- Povrch: niklováno

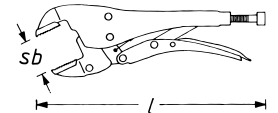
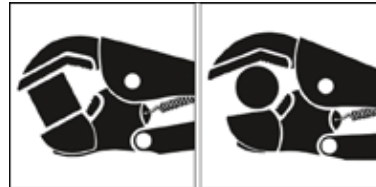

HAZET No.	l mm	sb mm	sb mm	EAN-No. 4000896+	€
753-10 S	250	45	16-45	030217	47,70

758 Skřipcové kleště

Made in Germany

- Čelisti z temperované litiny – extrémně žáruvzdorné – obzvláště odolné proti usazování okují



- Páka pro rychlé odjištění
- Úhel čelistí 90°
- Povrch: niklováno

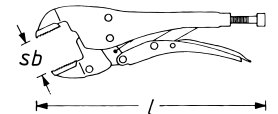

HAZET No.	l mm	sb mm	sb mm	EAN-No. 4000896+	€
758-1	280	51	35-70	030361	53,77

Made in Germany

- Páka pro rychlé odjištění
- Povrch: niklováno

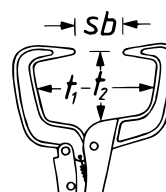

HAZET No.	l mm	sb mm	st mm	EAN-No. 4000896+	€
758-2	280	90	95-77	030378	60,20



755 Skřípcové kleště · samonastavovací

- Ovládání jednou rukou a automatické nastavení
- Variabilní nastavení svěrné síly
- Jednoduché a bezpečné odjištění – kleště zůstanou zavřené, dokud je stisknutý odjišťovací mechanismus
- Vačkový mechanismus – zaručuje automatické nastavení na jakoukoli velikost se zachováním konstantní svěrné síly
- Odšťíhovač drátu
- Protiskluzový povrch

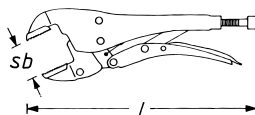

HAZET No.	l mm	sb mm	EAN-No. 4000896+	€
755- 6 A	161	0–32	126569	49,72
755- 7 A	192	0–44	126576	54,13
755-10 A	230	0–44	126590	57,40

752 Skřípcové kleště

- Díky úzkému tvaru se hodí zejména pro práci na zaoblání

- Upínací síla v axiálním směru
- Páka pro rychlé odjištění
- Povrch: leštěný zinek
- Pro práci na U-profílech a svarech v záhybu

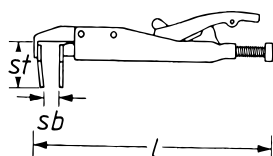
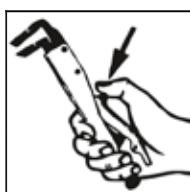

HAZET No.	l mm	sb mm	b mm	st mm	EAN-No. 4000896+	€
752-2	205	15	18	18	030125	54,13

798 Kleště na hadicové spony

Made in Germany

- Použití: Jednoduché hadicové spony např. u mycích strojů
- Otočné čelisti – pro stísněné prostorové podmínky
- Povrch: chromováno



HAZET No.	l mm	sb mm	EAN-No. 4000896+	€
798	206	40	031832	41,68

Made in Germany

- Aretační mechanismus, nastavitelné rozevření čelistí



- Použití: Jednoduché hadicové spony
- Otočné čelisti – pro stísněné prostorové podmínky
- Povrch: chromováno



HAZET No.	l mm	sb mm	EAN-No. 4000896+	€
798-1	285	45	031900	79,46

798 Kleště na hadicové spony Clic

Made in Germany

- Použití: Opětovně použitelné hadicové spony typu CLIC na vedeních paliva
- Např. u VW · AUDI · OPEL · PEUGEOT a ALFA ROMEO
- Odjištění a uzavření spony otočením kleští o 180°
- Pevné čelisti, zahnuté o 90°



YouTube Clip

HAZET No.	l mm	sb mm	EAN-No. 4000896+	€
798-2	175	20	051397	57,04



Ruční nářadí

Kleště



798 Kleště na hadicové spony

Made in Germany



- Použití: Manipulace s opakovaně použitelnými hadicovými sponami typu Clic
- AUDI · VW · OPEL · PEUGEOT · SMART a MERCEDES-BENZ
- Odjistění a uzavření otočením kleští o 180°
- Otočné čelisti – pro stísněné prostorové podmínky
- Povrch: niklováno



HAZET No.	l mm	sb mm	EAN-No. 4000896+	€
798-3	206	35	102433	58,08

Made in Germany



- Použití: Samoupínací pružné upínací spony
- Otočné čelisti – pro stísněné prostorové podmínky



HAZET No.	l mm	sb mm	EAN-No. 4000896+	€
798-4	205	35	031948	58,28

Made in Germany



- Použití: Pro pružné upínací spony např. na VW, AUDI a OPEL
- Otočné čelisti – pro stísněné prostorové podmínky



HAZET No.	l mm	sb mm	EAN-No. 4000896+	€
798-5	210	6–40	031955	46,29

Made in Germany



- Použití: Pro pružné upínací spony 12 a 15 mm široké, 13 – 22 mm Ø
- Otočné bezpečnostní čelisti



YouTube Clip



798 Kleště na hadicové spony



HAZET No.	l mm	sb mm	EAN-No. 4000896+	€
798-6	235	39	031962	95,91

Made in Germany



- Práce bez vynaložení velké síly také na velkých pružných sponách díky samonastavitelnému kloubu

- Použití: Pro samoupínací pružné spony 12 a 15 mm široké
- Aretace
- Samonastavitelný kloub
- Otočné bezpečnostní čelisti
- Rukojeť s povrchovou úpravou máčením



HAZET No.	l mm	sb mm	EAN-No. 4000896+	€
798-8	290	45	076697	107,64

Made in Germany



- Aretace
- Použití: Zejména pro pružné upínací spony o šířce 12 a 15 mm, např. u systému chlazení a vytápění
- Otočné čelisti, zahnuté v úhlu 110° – pro stísněné prostorové podmínky
- Rukojeť s povrchovou úpravou máčením



YouTube Clip

HAZET No.	l mm	sb mm	EAN-No. 4000896+	€
798-9	250	60	072163	82,31



798 Kleště na hadicové spony

Made in Germany

• Aretace



- Použití: Pro pružné upínací spony – zejména pro 12 mm a 15 mm široké pružné upínací spony např. u OPEL, VW, FORD, RENAULT, FIAT, PEUGEOT, CITROËN, PORSCHE, ALFA ROMEO, MERCEDES-BENZ, SMART
- Nastavitelné rozevření
- Pevné čelisti



HAZET No.	l mm	sb mm	EAN-No. 4000896+	€
798-10	320	90	031917	152,48

Made in Germany

• Aretace



- Použití: Samoupínací pružné upínací spony
- Nastavitelné rozevření
- Rukojeť s povrchovou úpravou máčením



HAZET No.	l mm	sb mm	EAN-No. 4000896+	€
798-12	320	80	031931	167,84

Made in Germany

- Použití i ve stísněných prostorách, u kterých nelze na objímku dosáhnout přímo



- Použití: Manipulace s pružnými svorkami, jejichž tři konce leží přímo na hadici, např. na hadicích pro odvětrání nádrže a benzinových hadicích na VW, AUDI, SEAT a ŠKODA
- Otočné čelisti – pro stísněné prostorové podmínky



HAZET No.	l mm	sb mm	EAN-No. 4000896+	€
798-13	192	27	155248	67,78

798 Kleště na hadicové spony

Made in Germany

• Aretace



- Použití: Manipulace s pružinovými pásovými sponami, jejichž tři konce jsou přímo u hadice
- Např. u benzinových hadic a hadic pro odvětrání nádrže u VW · AUDI · SEAT · ŠKODA
- Povrch: niklováno



HAZET No.	l mm	sb mm	EAN-No. 4000896+	€
798-14	177	8–20	109128	54,55

Made in Germany

- Díky lanovodu (610 mm) lze používat i ve velmi úzkém prostoru, který nedovoluje přímé použití kleští



- Použití: Manipulace se samonapínacími pružnými upínacími sponami a sponami k úspoře místa sb Ø 7–60 mm, např. v oblastech chladicích a topných systémů

- Snadné ovládání díky automatické vícenásobné aretaci

- Posuvné vedení s integrovanou napínací pružinou a nastavitelnou oboustrannou deskou

- Rukojeť s povrchovou úpravou máčením

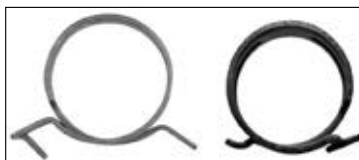

HAZET No.	l mm	sb mm	EAN-No. 4000896+	€
798-15 A	875	7–60	097258	157,36

- Lankové táhlo · kompletní

Lankové táhlo · opláštění · 2 stavěcí šrouby · pružina pro 798-15 A			097753	40,69
---	--	--	--------	-------

- Lankové táhlo pro 798-15 A a B

798-0152 A			097760	15,05
------------	--	--	--------	-------

- Posuvné vedení pro 798-15 A a B

798-0153 A			097784	22,42
------------	--	--	--------	-------



Ruční nářadí

Kleště



798 Kleště na hadicové spony

Made in Germany



E

• Vhodné zejména ve velmi stísněném prostoru, kde není možné přímé použití kleští

• Použití: Ovládání samoupínacích pružinových a prostorově úsporných svorek v oblasti chladicího a topného systému

• **Plastem opláštěné, polopružné bowdenové táhlo**

• Bowdenové táhlo umožňuje práci bez vedení rukou

• Posuvné vedení s integrovanou napínací pružinou a nastavitelnou oboustrannou deskou

• **Snadné ovládání díky automatické vícenásobné aretaci**

• Rukojeť s povrchovou úpravou máčením



HAZET No.	l mm	sb mm	EAN-No. 4000896+	€
798-15 B	875	7-60	117727	176,67
• Flexibilní hadice pro 798-15 B				
798-0150 B	-	-	142439	49,72
• Lankové táhlo pro 798-15 A a B				
798-0152 A	-	-	097760	15,05
• Posuvné vedení pro 798-15 A a B				
798-0153 A	-	-	097784	22,42

Made in Germany



E

• Zesílené bowdenové táhlo a posuvné vedení

• Použití: **Speciální spona s paralelně ležícím koncem spony** např. u hrdla chladiče plicního vzduchu u VW Passat nebo T5

• Bowdenové táhlo lze používat i ve stísněných prostorech

• Vícenásobná aretace a ovládání jednou rukou

• Uvolnění aretačního zařízení pomocí tlačné páčky v oblasti úchopu

• Rukojeť s povrchovou úpravou máčením



798 Kleště na hadicové spony



E



HAZET No.	l mm	sb mm	EAN-No. 4000896+	€
798-16	875	3-50	149032	163,69
• Lankové táhlo pro 798-16				
798-0162	-	-	149056	10,74
• Posuvné vedení pro 798-16				
798-0163	-	-	149063	50,45

Made in Germany



• Použití: Manipulace se samoupínacími **prostorově úspornými sponami** na hadicích chlazení a u palivových hadic v celém prostoru vozidla, zejména u **VW, AUDI, SEAT, ŠKODA**

• **Otočné čelisti** – pro stísněné prostorové podmínky



HAZET No.	l mm	sb mm	EAN-No. 4000896+	€
798-17	210	40	186068	48,89

798 Sada kleští na hadicové spony

Made in Germany



• Safety-Insert-System, 2komponentní vložka z měkké pěny. Vložka vhodná také pro HAZET-Assistent

1/3				
-----	--	--	--	--



HAZET No.	d x š mm		EAN-No. 4000896+	€
798				
798-3 • 798-13 • 798-17				
163-425/3	342x172	3	202614	154,66





Kladivo HAZET

Vyšší bezpečnost na pracovišti!

BluGuard:



Ocelový ochranný kryt násady Maximální ochrana před zlomením násady při chybných úderech

Ergonomická násada z hikorového dřeva

Dolní konec držadla je nalakovaný černou barvou. Optimalizuje úchop

Pinne & Bahn

Výbrus obou konců kladiva je definován normou DIN 1193. Dráha (plochý konec) je rovná a po obvodu zkosená. Nos kladiva je rovnoměrně zakulacený a po stranách zkosený

Vyražená norma DIN 1041 a údaj o hmotnosti

Zakončení kruhového klínu a oka kladiva v jedné rovině

Zaklínění



Vyšší pevnost v ohybu díky stabilizačnímu okraji kolem dokola

Ocelový ochranný kryt násady: vyšší bezpečnost výrobku HAZET

- Maximální ochrana před zlomením násady při chybných úderech
- Vyšší pevnost v ohybu díky zahnutému stabilizačnímu okraji kolem dokola
- Ocelový ochranný kryt násady HAZET zaručuje maximální ochranu při chybných úderech



BluGuard: Ochranný ocelový kryt násady HAZET po chybném úderu:

- žádné deformace, → jen malé škrábance
- velmi přesné usazení



Násada bez ocelového ochranného krytu:

- výrazně viditelná poškození násady
- zkrácení životnosti a zvýšené nebezpečí prasknutí

BluGuard:

Made in Germany



Ruční nářadí

Kladiva/sekáče/důlčičky



Zámečnické kladivo
BlueGuard:



Plastové šetrné kladívko



Kladivo



Plastové kladívko



Zámečnické kladivo, anglické



Gumové kladivo



Palička
BlueGuard:



Měděné kladivo

Násady ze dřeva bílého jasanu zaručují vyšší bezpečnost – Proč?

- Třikrát až čtyřikrát vyšší odolnost proti zatížení oproti standardním násadám z jasanového dřeva
- Struktura dřeva s dlouhými vlákny: násada drží pohromadě i při poškození, což zajišťuje výrazně větší bezpečnost při zlomení násady
- Hlavy kladiva při stárnutí dřevěné násady neodletí
- Tlumí vibrace, extrémně pevné v ohybu a trvanlivé



Násada ze dřeva bílého jasanu

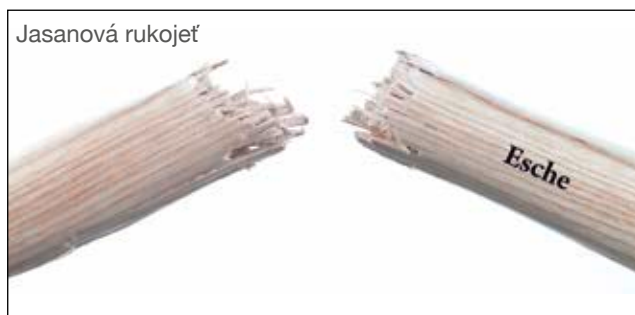

Jasanová rukojeť

Esche

Hikorové dřevo drží díky svým dlouhým vláknům násadu pohromadě i v případě, že se násada zlomí.



2140 Zámečnické kladivo BluGuard

Made in Germany

- Třída jakosti A
- **Ocelový ochranný kryt násady – Extra bezpečné řešení od firmy HAZET**
 - Maximální ochrana před zlomením násady při chybných úderech
 - Vyšší pevnost v ohybu díky stabilizačnímu okraji kolem dokola
 - Ocelový ochranný kryt násady HAZET zaručuje maximální ochranu při chybných úderech
- Násada z hikorového dřeva
- S ochranným pouzdem násady
- DIN 1041



360°



BluGuard



HAZET No.		l mm	EAN-No. 4000896+	€
2140- 20	200 g	280	196135	23,98
2140- 30	300 g	300	196142	27,04
2140- 40	400 g	310	196159	29,17
2140- 50	500 g	320	196166	31,81
2140- 80	800 g	350	196173	41,73
2140-100	1000 g	360	196180	47,18

2142 Palice BluGuard

Made in Germany

- **Ocelový ochranný kryt násady – Extra bezpečné řešení od firmy HAZET**
 - Maximální ochrana před zlomením násady při chybných úderech
 - Vyšší pevnost v ohybu díky stabilizačnímu okraji kolem dokola
 - Ocelový ochranný kryt násady HAZET zaručuje maximální ochranu při chybných úderech
- Násada z hikorového dřeva
- S ochranným pouzdem násady
- DIN 6475



BluGuard



HAZET No.		l mm	EAN-No. 4000896+	€
2142-1	1000 g	260	196227	35,24
2142-2	1250 g	260	196234	37,21
2142-3	1500 g	280	196241	39,91
2142-4	2000 g	300	196258	45,57

2139 Kladivo

Made in Germany

- Obzvláště bezpečné díky dvojitému zaklínování (1 kruhový klín + 1 dřevěný klín)
- Násada z hikorového dřeva
- DIN 1042



2139 Kladivo

HAZET No.		l mm	EAN-No. 4000896+	€
2139-1	3000 g	600	196197	60,93
2139-2	5000 g	800	196203	85,64

2141 Zámečnické kladivo · anglický tvar

Made in Germany

- Kulatá ploška a kulička
- Násada z hikorového dřeva



HAZET No.		l mm	EAN-No. 4000896+	€
2141-4	2 lbs	380	012787	51,23

1953 Plastové kladivo

Made in Germany

- **Bez zpětného rázu:** díky výplni střední části hlavy kladiva kovovými kuličkami a přesně sladěnému materiálu úderových hlav
- Vyměnitelné hlavy z polyuretanu, netřišlivé a nedrolivé
- Šetrné k materiálu
- Vysoká odolnost vůči oděru s dlouhými dobami upotřebitelnosti
- Rukojeť z PVC odolná vůči oleji a benzínu



HAZET No.	l mm	Ø mm	l mm	EAN-No. 4000896+	€
1953 N-30	295	30	110	227075	45,36
1953 N-35	300	35	110	227068	48,01
1953 N-40	305	40	115	227051	55,48
1953 N-50	315	50	120	227044	69,34
1953 N-60	335	60	145	227037	112,-

1953 Náhradní hlava

Made in Germany

- Polyuretan, netřišlivé a nedrolivé
- Opatřované hlavy vytočte pomocí svěráku
- Nové hlavy narazte několika rázy kladivem



HAZET No.	Ø mm	EAN-No. 4000896+	€
Náhradní hlavy (pár) pro plastové šetrné kladívko HAZET 1953 N-30			
1953 N-030	30	227167	11,73
Náhradní hlavy (pár) pro plastové šetrné kladívko HAZET 1953 N-35			
1953 N-035	35	227150	13,60
Náhradní hlavy (pár) pro plastové šetrné kladívko HAZET 1953 N-40			
1953 N-040	40	227792	16,56
Náhradní hlavy (pár) pro plastové šetrné kladívko HAZET 1953 N-50			
1953 N-050	50	227785	21,18
Náhradní hlavy (pár) pro plastové šetrné kladívko HAZET 1953 N-60			
1953 N-060	60	227778	35,08



Ruční nářadí

Kladiva/sekáče/důlčičky



1952 Plastová palice

Made in Germany

- Vyměnitelné hlavy z materiálu Desmopan® z malým zpětným rázem
- Ergonomická rukojeť, šetrná ke kloubům
- Střední část ze zinkového tlakového odlitku s vodícím a ochranným pouzdrem pro násadu
- Násada s jasanového dřeva



HAZET No.	l mm	Ø mm	EAN-No. 4000896+	€
1952-28	269	28	008506	28,23
1952-35	290	35	008520	33,32
1952-40	317	40	008544	40,01
1952-50	342	50	008551	53,77

1952 Náhradní hlava

Made in Germany

- Z mimořádně tuhého materiálu Desmopan®
- Opatřované hlavy odstraní silným otočením doleva.
- Nové hlavy narazíte bez otáčení rázem nebo tlakem



HAZET No.	Ø mm	EAN-No. 4000896+	€
• Náhradní hlavy · pár pro plastové šetrné kladívko HAZET 1952-28			
1952-028	28	008391	5,86
• Náhradní hlavy · pár pro plastové šetrné kladívko HAZET 1952-35			
1952-035	35	008414	8,04
• Náhradní hlavy · pár pro plastové šetrné kladívko HAZET 1952-40			
1952-040	40	008438	10,43
• Náhradní hlavy · pár pro plastové šetrné kladívko HAZET 1952-50			
1952-050	50	008452	14,79

2143 Gumové kladivo

Made in Germany

- Z houževnaté pryže (90 Shore), nepružící, se silným účinkem rázu
- Násada s jasanového dřeva
- DIN 5128



HAZET No.	l mm	Ø mm	EAN-No. 4000896+	€
2143	320	54 mm x 90 mm	012794	15,-
2143-1	340	64 mm x 113 mm	196265	11,68

1951 Plastové kladivo · bez zpětného rázu

Made in Germany

- Hlavice z úderuvzdorné acetylcelulózy
- Bez zpětného rázu
- Násada s jasanového dřeva



1951 Plastové kladivo · bez zpětného rázu

HAZET No.	l mm	Ø mm	EAN-No. 4000896+	€
1951-27	265	27	196326	10,64
1951-32	280	32	196333	14,01
1951-40	320	40	196357	18,94

2144 Měděné kladivo

Made in Germany

- Násada z hikorového dřeva



HAZET No.	l mm	EAN-No. 4000896+	€	
2144-1	750 g	330	196289	81,95
2144-2	1000 g	350	196296	107,95
2144-3	1500 g	360	196302	147,81
2144-4	2000 g	400	196319	192,34

2132 Ruční sekera

Made in Germany

- Snadné proniknutí do dřeva díky speciálně leštěnému břitu (lamelová brusná technika)
- Protiskluzový konec rukojeti

- Hlava nářadí a dřevěná násada s trojím bezpečnostním zaklínováním (2132-600 s dvojím zaklínováním)
- Vysoce kvalitní nástrojová ocel C60 (2135-3000: nástrojová ocel C45)
- Originál USA Hickory dřevěná násada, ergonomicky tvarovaná
- Protiskluzová komfortní rukojeť
- Univerzálně použitelná při práci na zahradě a v lese
- Délka (násada): 360 mm
- Použitelná také jako kuchyňská sekera



HAZET No.	EAN-No. 4000896+	€
2132-600	231140	27,77

2133 Sekera na dřevo

Made in Germany

- Snadné proniknutí do dřeva díky speciálně leštěnému břitu (lamelová brusná technika)
- Protiskluzový konec rukojeti

- Hlava nářadí a dřevěná násada s trojím bezpečnostním zaklínováním (2133-600 s dvojím zaklínováním)
- Vysoce kvalitní nástrojová ocel C60 (2135-3000: nástrojová ocel C45)
- Originál USA Hickory dřevěná násada, ergonomicky tvarovaná
- Protiskluzová komfortní rukojeť
- Délka (násada): 700 mm
- Rázový ochranný kryt ke zvýšení životnosti při chybných úderech



HAZET No.	EAN-No. 4000896+	€
2133-1250	231133	53,35



2134 Štípací sekera

Made in Germany

- Snadné proniknutí do dřeva díky speciálně leštěnému břítu (lamelová brusná technika)
- Protiskluzový konec rukojeti

- Hlava nářadí a dřevěná násada s trojím bezpečnostním zaklínováním (2132-600 s dvojitým zaklínováním)
- Vysoce kvalitní nástrojová ocel C60 (2135-3000: nástrojová ocel C45)
- Originál USA Hickory dřevěná násada, ergonomicky tvarovaná
- Protiskluzová komfortní rukojeť
- Účinné štípaní díky optimalizovanému tvaru hlavy
- Duté kované rozpěrné klíny zabraňují sevření sekery ve dřevu
- Délka (násada): 500 mm
- Rázový ochranný kryt ke zvýšení životnosti při chybných úderech
- Ochrana proti pořežání z umělé kůže



HAZET No.	EAN-No. 4000896+	€
2134-1250	229529	56,57

2135 Štípací kladivo

Made in Germany

- Snadné proniknutí do dřeva díky speciálně leštěnému břítu (lamelová brusná technika)
- Protiskluzový konec rukojeti

- Hlava nářadí a dřevěná násada s trojím bezpečnostním zaklínováním (2132-600 s dvojitým zaklínováním)
- Vysoce kvalitní nástrojová ocel C60 (2135-3000: nástrojová ocel C45)
- Originál USA Hickory dřevěná násada, ergonomicky tvarovaná
- Protiskluzová komfortní rukojeť
- Vykovaná otočná špička ke snadnému vytahování nebo otáčení kusů dřeva
- Délka (násada): 900 mm
- Rázový ochranný kryt ke zvýšení životnosti při chybných úderech
- Ochrana proti pořežání z umělé kůže



HAZET No.	EAN-No. 4000896+	€
2135-3000	231157	62,95

730 Sekáč, plochý

Made in Germany

- Kované provedení
- Průběžně tvrzená podle DIN (54–58 HRC)
- Rázová hlava dle DIN (38–46 HRC)
- Broušené břity nože
- Přebušování bez dodatečného tvrzení
- Plochooávný dřík
- Povrch: lakováno máčením
- DIN 6453



HAZET No.	l mm	mm	EAN-No. 4000896+	€
730-2	125	15	029563	10,54
730-3	150	18	029570	12,56
730-5	175	21	029594	16,87
730-6	200	24	029600	20,40
730-7	250	25	029617	28,91
730-8	300	26	029624	35,03

730 HS Ochrana rukou

Made in Germany



HAZET No.	EAN-No. 4000896+	€
730 HS	029631	9,08

731 Sekáč, plochý

Made in Germany

- Kované provedení
- Průběžně tvrzená podle DIN (54–58 HRC)
- Rázová hlava dle DIN (38–46 HRC)
- Broušené břity nože
- Přebušování bez dodatečného tvrzení
- Osmihranný dřík
- Povrch: lakováno máčením



HAZET No.	l mm	mm	EAN-No. 4000896+	€
731-2	125	11	029648	8,98
731-5	150	15	029655	11,94

740 Křížový sekáč

Made in Germany

- Kované provedení
- Průběžně tvrzená podle DIN (54–58 HRC)
- Rázová hlava dle DIN (38–46 HRC)
- Broušené břity nože
- Přebušování bez dodatečného tvrzení
- Plochooávný dřík
- Povrch: lakováno máčením
- DIN 6451



HAZET No.	l mm	mm	EAN-No. 4000896+	€
740-3	150	6	029679	11,94

741 Křížový sekáč

Made in Germany

- Kované provedení
- Průběžně tvrzená podle DIN (54–58 HRC)
- Rázová hlava dle DIN (38–46 HRC)
- Broušené břity nože
- Přebušování bez dodatečného tvrzení
- Osmihranný dřík
- Povrch: lakováno máčením



HAZET No.	l mm	mm	EAN-No. 4000896+	€
741-1	125	4	029709	9,03



Ruční nářadí

Kladiva/sekáče/důlčíky



745 Průbojník

Made in Germany

- Osmihranný dřík
- Povrch: matná černá
- DIN 6458



HAZET No.	l mm	Ø mm	EAN-No. 4000896+	€
745-1	120	1	029716	7,11
745-2	120	2	029723	7,11
745-3	120	3	029730	7,11

745 A Průbojník

Made in Germany

- Těžké provedení (D)
- Osmihranný dřík



HAZET No.	l mm	Ø mm	EAN-No. 4000896+	€
745 a-2	120	2	029778	8,77
745 a-3	120	3	029785	8,77
745 a-4	120	4	029792	8,77
745 a-5	120	5	029808	8,77
745 a-6	120	6	029815	8,77

746 Důlčik

Made in Germany

- Osmihranný dřík
- DIN 7250



HAZET No.	l mm	Ø mm	± mm	EAN-No. 4000896+	€
746-1	120	4	10	029846	7,06
746-2	120	5	13	029853	8,72

750 Sada sekáč · průbojník · důlčik

Made in Germany



HAZET No.	□	EAN-No. 4000896+	€
750 731-2 • 731-5 • 741-1 • 745-3 • 745 a-4 • 746-1	6	030026	41,62
750 730-3 • 730-6 • 740-3 • 745-2 • 745 a-4 • 746-2	6	030033	62,95

747 Důlkoč · samočinný

Made in Germany

- Plynule nastavitelná síla úderu od 3 do 30 kg



- Tvrdý hrot důlčiku (vyměnitelný)
- Dlouhá životnost
- Síla úderu se uvolní jednoduchým lehkým stlačením horního dílu
- Rýhovaná rukojeť



HAZET No.	l mm	EAN-No. 4000896+	€
747-1	135	051434	41,62
747-02	-	051380	19,41

748 A Vytloukač závlaček

Made in Germany

- Osmihranný dřík
- DIN 6450 tvar C



+ = Dlouhé provedení



HAZET No.	l mm	Ø mm	EAN-No. 4000896+	€
748 a- 2	115	2	029884	10,80
748 a- 3	125	3	029891	10,80
748 b- 2	150	2	029907	11,52
748 b- 3	150	3	029914	11,52
748 b- 4	150	4	029921	11,52
748 b- 5	150	5	029938	11,52
748 b- 6	150	6	029945	11,52
748 b- 8	150	8	029952	12,46
748 c- 6 +	180	6	029976	12,98
748 c- 8 +	200	8	029983	14,32
748 c-10 +	200	10	029969	15,-

748 LGB Vytloukač závlaček

Made in Germany

- Dlouhé provedení



HAZET No.	l mm	Ø mm	EAN-No. 4000896+	€
748 Lg b-3	175	3	100040	12,46
748 Lg b-4	175	4	029990	12,46

751 Sada vytloukačů závlaček

Made in Germany



HAZET No.	□	EAN-No. 4000896+	€
751 748 a-2 • 748 a-3 • 748 b-4 • 748 b-5 • 748 c-6 + • 748 c-8 +	6	030088	41,62
751 748 b-2 • 748 b-3 • 748 b-4 • 748 b-5 • 748 b-6 • 748 b-8	6	030095	41,62



751 KHS Vytloukač závlaček · krátký

Made in Germany

- Krátké provedení s ochranou ruky
- 2komponentní rukojeť s ochranou rukou



HAZET No.	l_1 mm	l_2 mm	Ø mm	EAN-No. 4000896+	€
751 K HS-3	10	109	3	159987	10,80
751 K HS-4	10	109	4	159994	10,80

751 HS Sada vytloukačů závlaček

Made in Germany

- Ergonomická 2komponentní ochrana rukou zaručena:
 - Výrazné snížení rizika zranění
 - Tlumivý účinek (snížení zatížení rukou při úderech)
 - Bezpečné držení

Obsah:

- 5 3 · 4 · 5 · 6 · 8 mm
- 2komponentní rukojeť s ochranou rukou
- DIN 6450 tvar C
- Délka chrániče ruky: 75 mm



HAZET No.	l_1 mm	l_2 mm		EAN-No. 4000896+	€
751 HS/5	75	150	5	148257	51,02

751 LHS Sada vytloukačů závlaček · dlouhé

Made in Germany

- Ergonomická 2komponentní ochrana rukou zaručena:
 - Výrazné snížení rizika zranění
 - Tlumivý účinek (snížení zatížení rukou při úderech)
 - Bezpečné držení

Obsah:

- 5 3 · 4 · 5 · 6 · 8 mm
- 2komponentní rukojeť s ochranou rukou
- DIN 6450 tvar C
- Délka chrániče ruky: 85 mm



HAZET No.	l_1 mm	l_2 mm		EAN-No. 4000896+	€
751 L HS/5	90	175	5	205530	48,32

2534 Mosazný trn

Made in Germany



HAZET No.	l mm	Ø mm	EAN-No. 4000896+	€
2534	200	20	016365	30,10

2164 Sada silových pák

- Ploché, zešikmené hroty pro použití i ve stísněných prostorech
- Masivní čtyřhranné čepele pro vysoký přenos síly

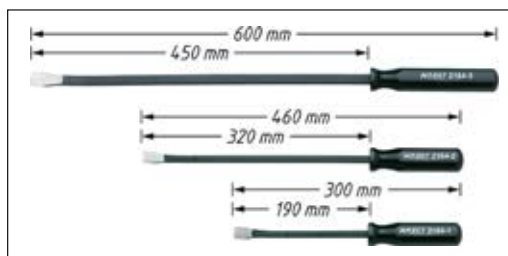

HAZET No.		EAN-No. 4000896+	€
2164/3	3	080281	127,26

2165 Montážní páka

Made in Germany

- Povrch: leštěný zinek



HAZET No.	l mm	EAN-No. 4000896+	€
2165-1	400	013302	55,12
2165-2	400	013319	37,99
2165-3	400	013326	66,17

2166 Železná páka s dvojitou rukojetí pro užitková vozidla

- Nárazuvzdorná ergonomická plastová rukojeť koncipovaná pro práci obouruč
- Průběžná 6hranná čepel
- Masivní úderová hlava pro vysoké namáhání
- Tvrzené, zušlechtněné



HAZET No.	l mm	EAN-No. 4000896+	€
2166-4	1116	161072	193,59



3ramenný stahovák HAZET

Snadné použití díky novému rychlému otočnému/stahovacímu systému



- ① Precizně vyrobená hlava zaručuje rychlé a přesné použití
- ② Bezúdržbová uzavřená mechanika
- ③ Schopnost vysokého tlačného zatížení vřetene a tažného zatížení háků díky kvalitní oceli a termochemické úpravě
- ④ Flexibilní, vyměnitelný hrot umožňuje univerzální použití

Made in Germany

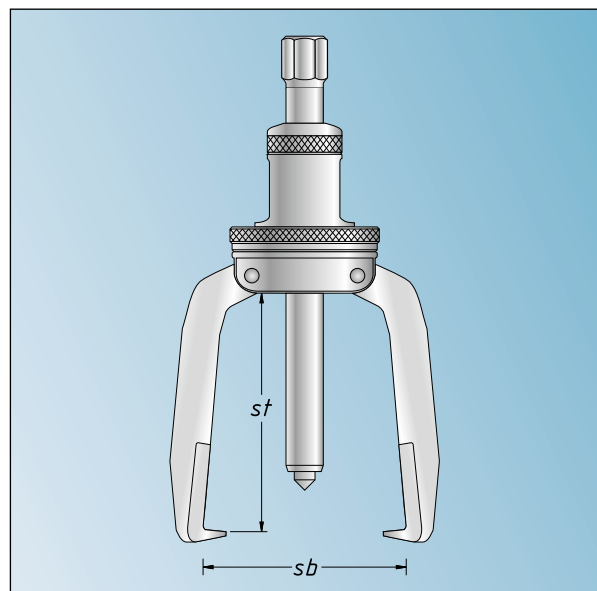

Jednoduchým otáčivým pohybem se hák otevře a automaticky sevře stahovaný díl i při svislém použití (odpadá dodatečné seřizování)



2ramenný stahovák HAZET

S rychloupínáním

- Pro rychlé a bezpečné stažení kuličkových ložisek, přírub, kol apod.

- ① V zápustce **kované** háky a traverzy
- ② Rychlé a bezproblémové nastavení a seřízení ručně ovládaným **rychloupínáním**
- ③ Použití jako **vnější a vnitřní stahovák** díky snadnému přepnutí háků
- ④ Nitridované vřeteno –
Velmi tvrdé!
Bezúdržbové –
není nutné mazání
- ⑤ **Stupnice pro nastavení** umožňující rovnoměrné seřízení stahovacích háků

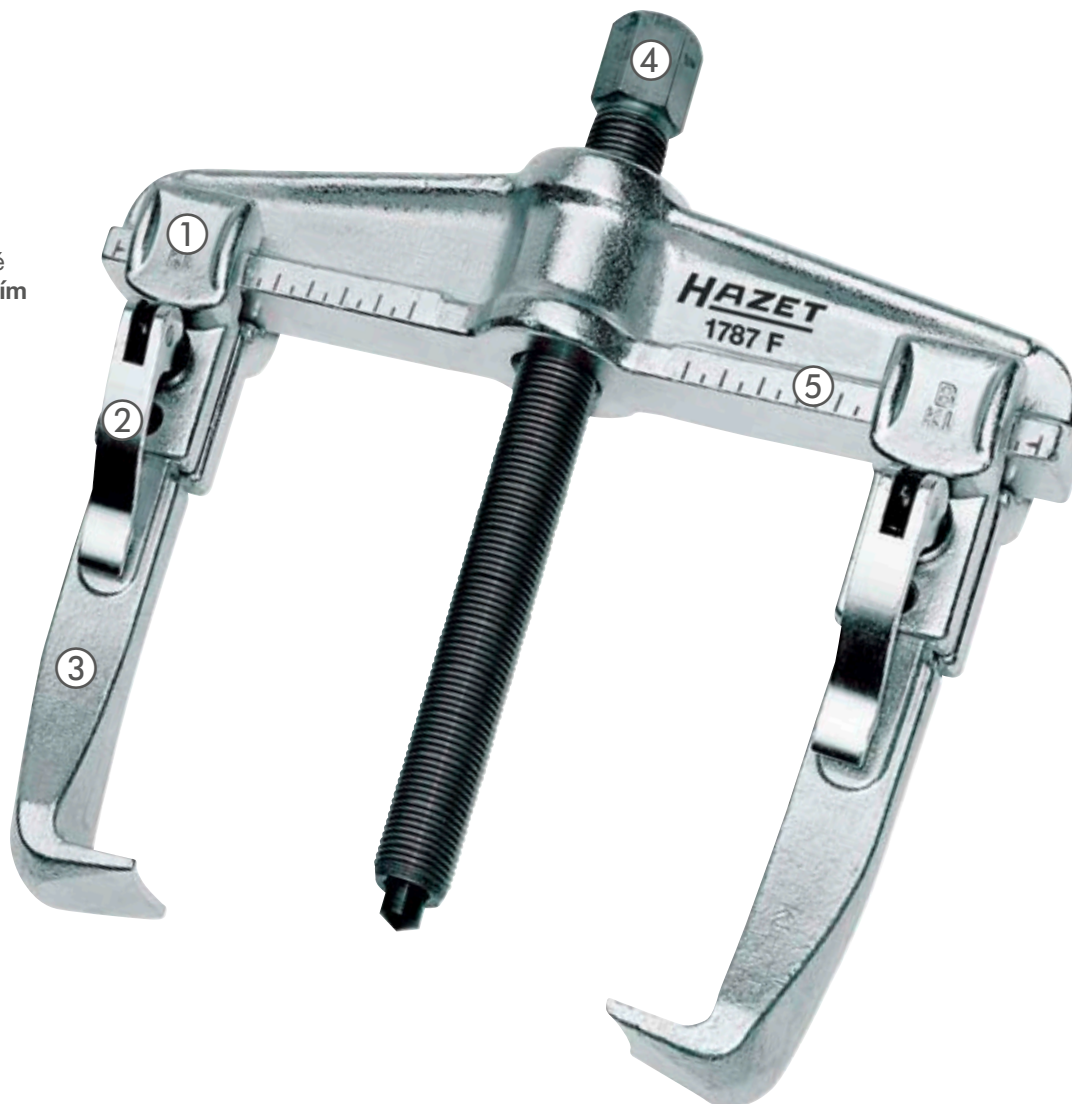

Made in Germany

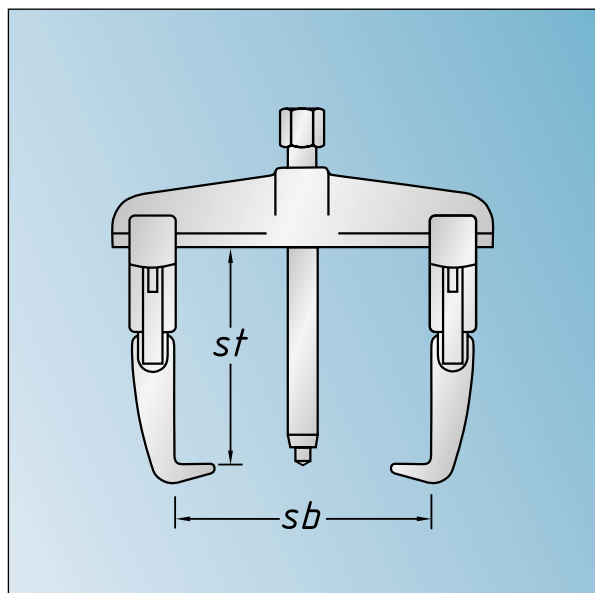



Stahovák 1 x 1

Najděte vždy ten správný stahovák

Vnější stahovák HAZET

Nejčastějším způsobem stahování je stahování zvenčí, tzn. stahovaný díl (kuličkové ložisko, řemenice, ozubené kolo atd.) se uchopí a stáhne z vnější strany. Vlastní proces stahování se provádí ovládním vřetena.



Vnější stahovák HAZET ve standardním provedení



Vnější stahovák HAZET s dlouhým stahovacím hákem

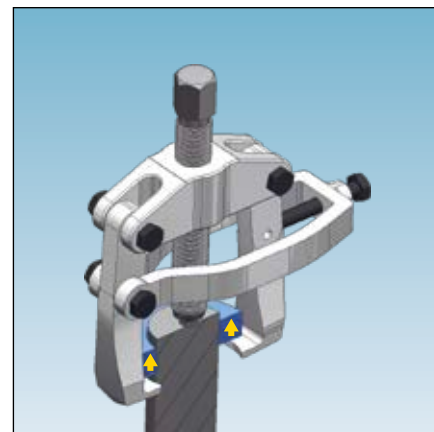

Vnější stahovák HAZET s bočním upínacím svěrákem

Vnější stahovák HAZET použitelný i jako vnitřní stahovák

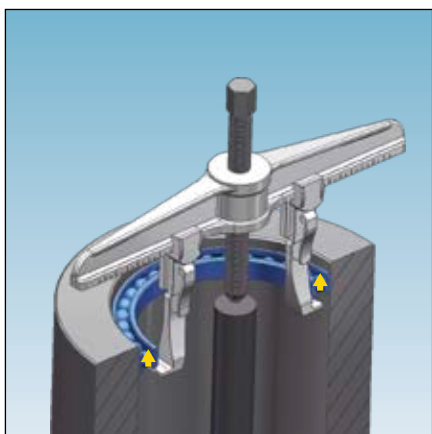

Použití stahováků sérií HAZET č. 1787 F 9-35 · 1787-52 · 1787 S-1 a 2 · 1783-22 **jednoduchým otáčením stahovacích háků** na traverze také jako vnitřní stahovák. Předpokladem je hřídel uprostřed dílu, o který se vřeteno opře.

Vnitřní stahovák HAZET

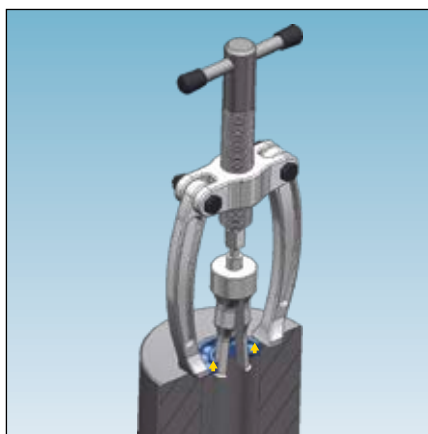

Standardně se při této aplikaci používá vnitřní stahovák a vzpěra.

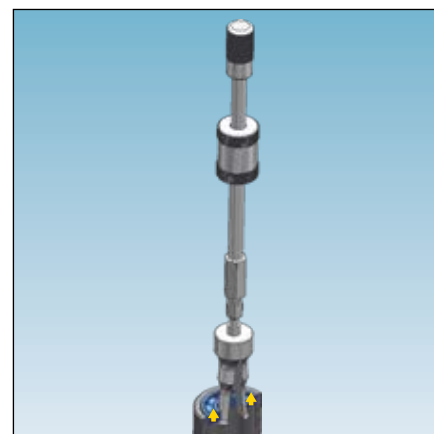

Při nedostatku místa lze upustit od použití podpěry a může se použít kluzné vyťahovací kladivo.

Příklady použití stahováků se speciálním nářadím

- V průmyslu, u komponentů pro motorová a užitková vozidla
- Ovládací páka na sloupku řízení
- Kulové klouby, kuličková ložiska, destičky, kola
- Ozubená kola, pastorky



Stahovák 1 x 1

Najděte vždy ten správný stahovák

Dělicí a stahovací přípravky HAZET

Pokud nelze použít standardní vnější stahovák, např. u plošně dosedajících dílů, existuje možnost využití takzvaného dělicího stahováku

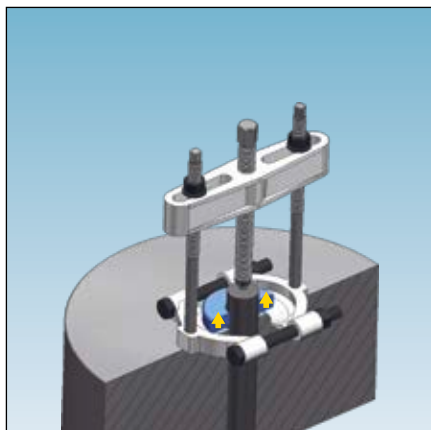

Standardně se při této aplikaci používá dělicí přípravek, v kombinaci se stahovacím přípravkem.

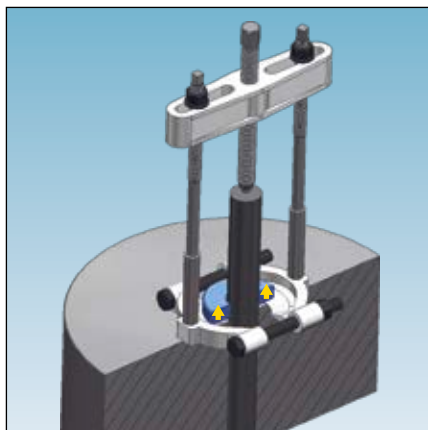

Pro stahování delších hřídelí lze stahovací přípravek prodloužit.

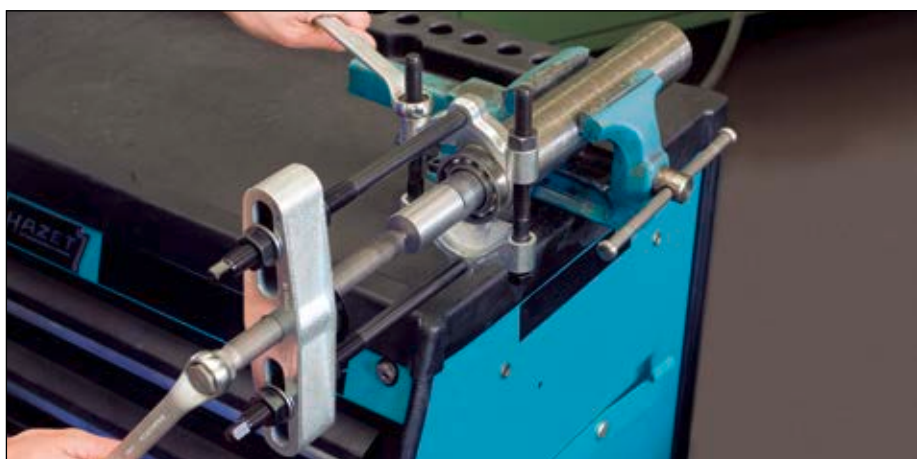

Stahovák ložisek HAZET

Pokud se ložiska nacházejí na hřídeli a ve skříni, používá se stahovák ložisek HAZET.

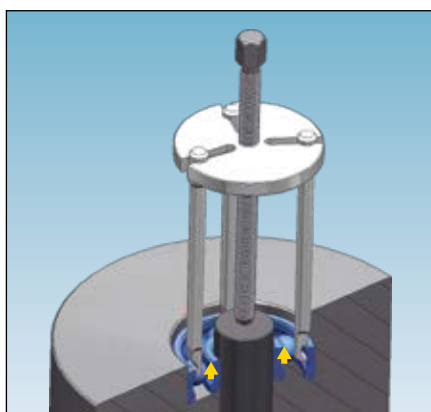

HAZET č. 1778-3/40 zasahuje do klece ložiska

Průmyslová ložiska





Ruční nářadí

Stahovák, 2ramenný



Stahovák, 2ramenný

1787 F Rychloupínací stahovák · 2ramenný

Made in Germany

• Rychloupínání

- Nitřované vřeteno – velmi tvrdé
- Bezúdržbové – není nutný žádný olej
- Použití jako vnější i vnitřní stahovák pomocí jednoduchého přestavení háků
- Rychlé, bezproblémové nastavení a přizpůsobení díky rychloupínání
- Masivní stahovák kovaný v záпустce
- Nastavovací stupnice pro stejnoměrné usazení tažných háků

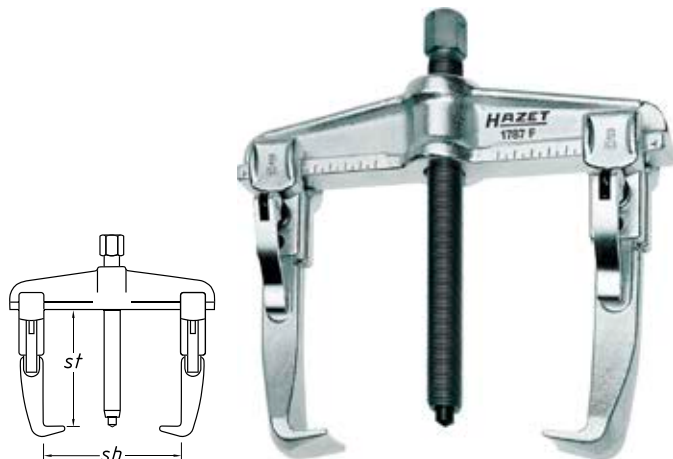

HAZET No.	Max. t	sb mm	st mm	Vřeteno	EAN-No. 4000896+	€
1787 F-9	3	90	100	M 14x1,5x140 mm	134151	116,78
1787 F-13	3	130	100	M 14x1,5x140 mm	134168	117,09
1787 F-16	5	160	150	G 1/2"x210 mm	134175	169,61
1787 F-20	5	200	150	G 1/2"x210 mm	134182	178,33
1787 F-25	7,5	250	200	G 3/4"x280 mm	134199	292,51
1787 F-35	7,5	350	200	G 3/4"x280 mm	136094	323,65

1787 Stahovák · 2ramenný

Made in Germany

- Stahovací hák lze po přesazení použít jako vnitřní a vnější stahovák
- Vřeteno G1 x 310
- Povrch: zinkováno

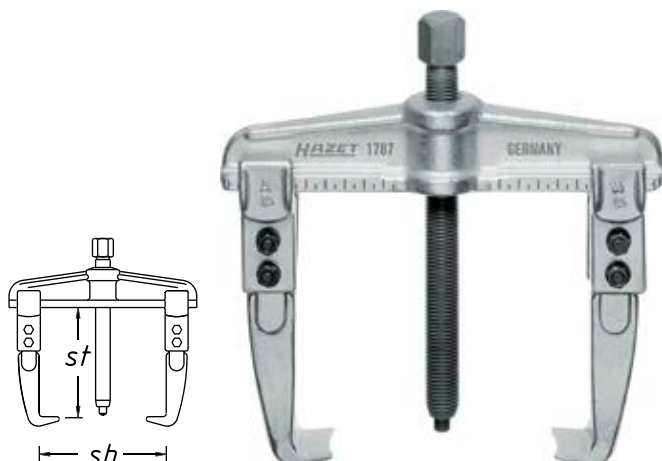

HAZET No.	Max. t	sb mm	st mm	EAN-No. 4000896+	€
1787-52	10	520	208	136100	445,09

1787 F Sada rychloupínacích stahováků · 2ramenných

Made in Germany

- Rychloupínání
- Dvouramenný stahovák
- Do prodejního stojanu



1787 F
1787 F-9 · 1787 F-13
1787 F-16 · 1787 F-20
1787 F-25



HAZET No.		EAN-No. 4000896+	€
1787 F/5	5	133017	874,-

1787 S Sada stahováků · 2ramenných

Made in Germany

- Úzké háky
- „3 v 1“
- 6 úzkých kovaných háků ve 3 dvojicích různých délek
- Pro práci ve stísněných prostorech

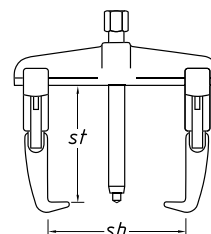

HAZET No.	sb mm	st mm	EAN-No. 4000896+	€
1787 S-1	130	100-200-250	133222	324,79

1783 Univerzální stahovák · 2ramenný

Made in Germany

- Oboustranně použitelné stahovací háky s jednou úzkou stranou pro použití ve stísněných prostorech

- Použití: Stahování ozubených kol a kuličkových ložisek
- Samočinné přitlačení stahovacích háků
- Provedení se 2 rameny
- Povrch: zinkováno

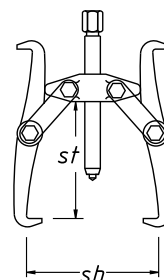

HAZET No.	Max. t	sb mm	st mm	Vřeteno	EAN-No. 4000896+	€
1783-22	5	220	170	M 18x1,5x170 mm	136063	134,94



1792 Stahovák na větráky · 2ramenný

🇩🇪 **Made in Germany**

- 2ramenný
- Speciální, štíhlé stahovací háky s trojitým přestavením hloubky upnutí
- Robustní a kované provedení

Ⓔ

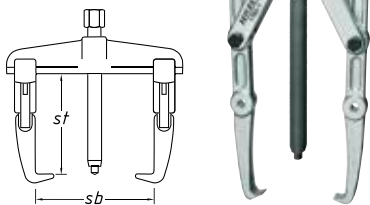

HAZET No.	Max. t	sb mm	sf mm	Vřeteno	EAN-No. 4000896+	€
1792-1	2	150	200	M 14x1,5x155 mm	147830	109,72

1776 Stahovák hlavní páky řízení · 2ramenný

🇩🇪 **Made in Germany**

- Pro kuličková ložiska, ozubená kola, pastorky, páky bloku řízení a podobné díly
- Upínací svěrka přitlačí stahovací háky pevně na stanovené díly
- Povrch: zinkováno

Ⓔ



HAZET No.	sb mm	sf mm	Vřeteno	EAN-No. 4000896+	€
1776-85	90	85	M18x1,5x130 mm	135943	179,37
1776-100	90	100	M18x1,5x130 mm	135950	160,99
1776-140	150	140	G ½"x175 mm	135967	261,99

Stahovák, 3ramenný

1785 Stahovák · 3ramenný

🇩🇪 **Made in Germany**

- Snadné použití díky rychlému „otočnému/stahovacímu systému“
- Precizně vyrobená hlava zaručuje rychlé a přesné použití
- Schopnost vysokého tlačného zatížení vřetene a tažného zatížení háků díky kvalitní oceli a termochemické úpravě
- Flexibilní, vyměnitelný hrot umožňuje univerzální použití
- Jednoduchým otáčivým pohybem se hák otevře a automaticky sevře stahovaný díl i při svislém použití (odpadá dodatečné seřizování)
- Bezúdržbová uzavřená mechanika

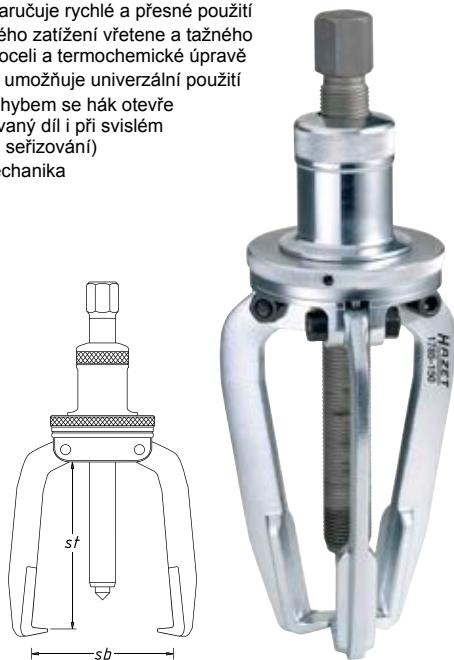

HAZET No.	Max. t	sb mm	sf mm	Vřeteno	EAN-No. 4000896+	€
1785-150	6,5	150	130	G ½"x250 mm	133154	378,14
1785-250	6,5	250	250	G ½"x350 mm	133161	540,80



1786 F Rychloupínací stahovák · 3ramenný

🇩🇪 **Made in Germany**

- Rychloupínání
- Zaručuje rovnoměrné rozdělení zatížení, bezpečné uchopení a vystředěnou práci
- Nitrovaná vřetena – velmi tvrdá
- Bezúdržbová – není nutný žádný olej

Ⓔ

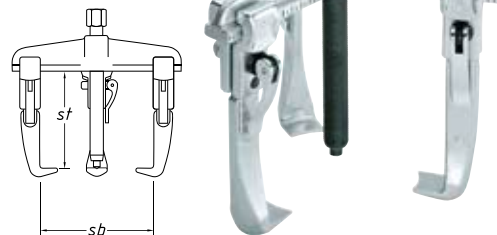

HAZET No.	Max. t	sb mm	sf mm	Vřeteno	EAN-No. 4000896+	€
1786 F-13	3	130	100	M 14x1,5x140 mm	133529	178,43
1786 F-16	5	160	150	G ½"x210 mm	133536	221,51
1786 F-20	5	200	150	G ½"x210 mm	133567	242,68
1786 F-25	7,5	250	200	G ¾"x280 mm	133574	417,80

1786 S Sada stahováků · 3ramenných

🇩🇪 **Made in Germany**

- Úzké háky
- „3 v 1“
- 9 úzkých kovaných háků ve 3 dvojicích různých délek
- Pro práci ve stísněných prostorech
- 3ramenné, po 3 hácích
- Zaručuje rovnoměrné zatížení, bezpečné uchopení a vystředěnou práci

Ⓔ

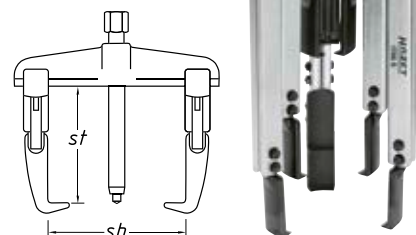

HAZET No.	sb mm	sf mm	EAN-No. 4000896+	€
1786 S-1	130	100-200-250	133246	487,03



Ruční nářadí

Komponenty stahováků



1786 FS Sada rychloupínacích stahováků

Made in Germany

- Se 3 háky
- Ideální základní sada s fixační pákou
- Použití jako vnější a vnitřní stahovák díky snadnému přepnutí háků
- Úzká ramena háků nutná zejména při opravách převodovek (běžné stahovací háky nelze z prostorových důvodů použít)
- Plastová skříňka
- Vložka z měkké pěny



HAZET No.	sb mm	st mm	Vřeteno		EAN-No. 4000896+	€
• Sada rychloupínacích stahováků, obsah: 1786-01 1786-21 · 31 1786 FS-100 (3x)						
1786 FS/6	90	100	M 14x1,5x140 mm	6	133871	229,71

1786 S Sada stahováků · 3ramenných

Made in Germany

- S 9 háky
- Rozsáhlá sada pro všechny běžné šířky a hloubky upnutí (100–250 mm)
- Plastová skříňka
- Vložka z měkké pěny



HAZET No.	sb mm	st mm		EAN-No. 4000896+	€
• Sada stahováků, obsah: 1786-01 1786-2 · 3 1786 S-100 (3x) · 1786 S-200 (3x) · 1786 S-250 (3x)					
1786 S/12	120	100–200–250	12	133888	566,75

1789 Univerzální stahovák · 3ramenný

Made in Germany

- Oboustranně použitelné stahovací háky s jednou úzkou stranou pro použití ve stísněných prostorech
- Použití: Stahování ozubených kol a kuličkových ložisek
- Samočinné přitlačení stahovacích háků
- Provedení se 3 rameny
- Povrch: zinkováno



1789 Univerzální stahovák · 3ramenný

HAZET No.	Max. t	sb mm	st mm	Vřeteno	EAN-No. 4000896+	€
1789-9	3	90	80	M 14x1,5x125 mm	147427	96,74
1789-16	5	160	130	M 18x1,5x170 mm	136070	151,86
1789-22	5	220	170	M 18x1,5x170 mm	136087	179,89
1789-32	12	320	260	G ½"x350 mm	147731	340,15
1789-40	12	400	320	G ½"x350 mm	147748	343,47

1785 Stahovák pólových a bateriových svorek · 3ramenný

Made in Germany

- Snadno ovladatelné, robustní provedení s kovanými háky
- Použití: Stahování malých dílů jako např. svorek baterií, kulových ložisek, podložek, kol atd.
- Samočinné přitlačení háků
- Provedení se 3 rameny



HAZET No.	Max. t	sb mm	st mm	Vřeteno	EAN-No. 4000896+	€
1785-60	0,8	60	60	M 10x1,5x80 mm	133338	51,33

Komponenty stahováků

1787 F Stahovací hák · s rychloupínáním

Made in Germany

- Za kus
- Pro stahovák 1786 F a 1787 F



HAZET No.	st mm	EAN-No. 4000896+	€
• Pro 1786 F-9 · 13 • 1787 F-9 · 13			
1787 F-0913	100	136117	37,42
• Pro 1786 F-16 · 20 • 1787 F-16 · 20			
1787 F-1620	150	136124	56,57
• Pro 1786 F-25 · 35 • 1787 F-25 · 35 • 1787-52			
1787 F-2552	200	136131	90,46

1787 Stahovací hák · bez rychloupínání

Made in Germany

- Za kus
- Pro stahovák 1786 F-25 · 35
1787 F-25 · 35
1787-52



HAZET No.	st mm		EAN-No. 4000896+	€
Stahovací hák (200 mm)				
1787-2552	200	–	136148	87,61
Stahovací hák bez rychloupínání				
1787 Lg-0913	200	–	136155	42,19
1787 Lg-1620	300	–	136162	71,21
1787 Lg-2552	305	–	136179	116,98
1787 Lg-2552/4	406	4	136186	141,89
1787 Lg-2552/5	504	5	136193	148,33



1786 S Stahovací hák · úzký

Made in Germany

- Za kus
- Pro stahovky 1786 S-1 a S-2, jakož i 1787 S-1 a S-2



HAZET No.	sť mm	EAN-No. 4000896+	€
Stahovací hák (100 mm) Pro HAZET 1786 S-1 · 1787 S-1 · 1786S/12			
1786 S-100	100	134762	50,19
Stahovací hák (150 mm) Pro HAZET 1786 S-1 · 1787 S-1 · 1786S/12			
1786 S-150	150	134816	82,05
Stahovací hák (200 mm) Pro HAZET 1786 S-1 · 1787 S-1 · 1786S/12			
1786 S-200	200	134779	63,94
Stahovací hák (220 mm) Pro HAZET 1786 S-1 · 1787 S-1 · 1786S/12			
1786 S-220	220	134823	102,29
Stahovací hák (300 mm) Pro HAZET 1786 S-1 · 1787 S-1 · 1786S/12			
1786 S-300	300	134830	102,40

Dělicí přípravek

1775 N Dělicí přípravek

Made in Germany

- Upnutí dělicího přípravku probíhá stejným utahováním matic na podpěrných čepech
- Povrch: zinkováno/mořeno



HAZET No.	Ø mm	M	EAN-No. 4000896+	€
1775 N- 60	5-60	M10	135936	71,-
1775 N- 75	12-75	M10	134540	89,48
1775 N-115	22-115	M14x1,5	134656	131,93

1775 N Stahovací přípravek

Made in Germany

- Použití: Stahování kuličkových a válečkových ložisek a vnitřních kroužků
- Ve spojení s dělicím přípravkem HAZET 1775 N-60 · 75 · 115 se tažné čepy šroubují do závitových děr oddělovacích čelistí
- Povrch: zinkováno/mořeno



HAZET No.	s _b mm	Vřeteno	Tažný čep	EAN-No. 4000896+	€
1775 N-12	40-120	M 14x120 mm	M 10	134922	79,10
1775 N-16	60-165	M 15x170 mm	M 10	134588	100,63
1775 N-21	70-215	G ½"x210 mm	M 14x1,5	134618	149,26

1775 N Prodloužení

Made in Germany

- Pro pár
- Povrch: mořeno, olejovano
- Pro 1775 N-12 a -16



HAZET No.	l mm	M	EAN-No. 4000896+	€
1775 N-012	100	M10	134366	15,36

1775 N Sada dělicích a stahovacích přípravků

Made in Germany

- Pro stísněné prostory a líčující ložiska

- Dělicí a stahovací přípravky s prodloužením
- Tažné čepy ve spojení s dělicím přípravkem se šroubují do závitových děr oddělovacích čelistí
- Upnutí dělicího přípravku probíhá stejným utahováním matic na podpěrných čepech
- Kovová schránka (modrá HAZET)



HAZET No.	s _b mm	M	EAN-No. 4000896+	€
1775 N 1775 N-16 · 1775 N-75 · 1775 N-012				
1775 N/4	60-165	4	133208	274,76
1775 N 1775 N-21 · 1775 N-115				
1775 N-1/4	70-215	4	133215	371,29

1780 Dělicí a stahovací vidlice

Made in Germany

- Osvědčený a cenově výhodný systém

- Použití: Rychlé ovládní hlav hlavní tyče řízení a spojovací tyče řízení, hlavních pák řízení a ostatních řídicích dílů díky klínovité vidlici
- Jednoduchá manipulace
- Demontáž tlumičů a jiné oddělovací práce
- Oddělovací vidlici lze použít i v nejtěsnějších prostorech
- Robustní, kované provedení

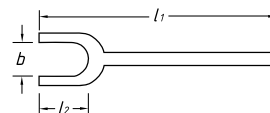

HAZET No.	l ₁ mm	l ₂ mm	b mm	EAN-No. 4000896+	€
1780-18	340	80	18	133345	53,92
1780-23	340	80	23	133352	57,82
1780-29	350	80	29	133376	60,36



Vytahovák, vnitřní

1788 N Vytahovák, vnitřní

Made in Germany

- Použití: Vytahování kuličkových ložisek, vnějších kroužků kuličkových ložisek a pouzder
- Společně s podpěrným zařízením 1788 N-835 a -4570
- + = Zesílený pás – bezproblémové a bezpečné stahování jehlových ložisek, kuličkových ložisek a také mosazných pouzder



HAZET No.	Ø mm	M	EAN-No. 4000896+	€
1788 N-12 +	12-14	M10	147694	73,02
1788 N-14 +	14-19	M10	147700	76,14
1788 N-15	12-15	M10	134861	53,46
1788 N-19	15-19	M10	134878	56,10
1788 N-25	19-25	M10	134885	57,19
1788 N-30	25-30	M10	134892	59,69
1788 N-35	30-35	M10	134915	67,11
1788 N-45	35-45	M14x1,5	134502	82,05
1788 N-55	45-55	M14x1,5	136209	183,21
1788 N-70	55-70	M14x1,5	136216	248,08

1788 N Opěrné přípravky

Made in Germany

- Pro vnitřní vytahovky HAZET 1788 N-12 až -70
- Povrch: chromováno



HAZET No.	Vřeteno	EAN-No. 4000896+	€
• Pro vnitřní vytahovky 1788 N-12 až 35			
1788 N-835	M 10 mm	134854	81,69
• Pro vnitřní vytahovky 1788 N-45 až 55			
1788 N-4570	M 14x1,5 mm	134908	108,89

1788 N Sada vnitřních vytahováků

Made in Germany

- Vytahování kuličkových ložisek, vnějších kroužků kuličkových ložisek a pouzder

- Vnitřní vytahovák a opěra
- Kovová schránka (modrá HAZET)



1788 N Sada vnitřních vytahováků

HAZET No.		EAN-No. 4000896+	€
1788 N			
1788 N-835 • 1788 N-4570 • 1788 N-15 • 1788 N-19			
1788 N-25 • 1788 N-30 • 1788 N-35 • 1788 N-45			
1788 N/8	8	133185	657,05
1788 N			
1788 N-835 • 1788 N-4570 • 1788 N-15 • 1788 N-19 • 1788 N-25			
1788 N-30 • 1788 N-35 • 1788 N-45 • 1788 N-55 • 1788 N-70			
1788 N/10	10	147939	1.088,86

1788 T Sada vnitřních vytahováků

Made in Germany

- Titanem nitrídaný povrch extra tvrdý a odolný vůči opotřebení
- Pro těsně doléhající kuličková ložiska, kroužky, pouzdra a simerinky
- Flexibilní materiál
- Zlepšený přenos síly díky absolutně precizní výrobní přesnosti
- Snadná manipulace
- Pouhé 4 vnitřní vytahovky pokrývají rozsah od 5 do 36 mm
- Použitelné s kluzným vyťahovacím klavídem nebo opěrou
- Atraktivní sestava
- Lepší povrchová ochrana, odolná vůči vysokým teplotám, díky kalenému titanem nitrídanému povrchu, který je odolnější vůči opotřebení
- Použití
 - Zavést vnitřní vytahovák do ložiska a zašroubovat vřeteno
 - Ostré koncové patky se přitlačí na vytahovaný díl ze zadu
 - Nasazení kluzného klavíva nebo opěry
 - Plastová skříňka



HAZET No.	M	l mm		EAN-No. 4000896+	€
• Sada vnitřních vytahováků, obsah:					
1788 T-1 • 1788 T-8.5					
1788 T-15 • 24 • 36					
1788 T/5	-	-	5	133666	388,-
• Rázový vyťahovací přístroj (kluzné klavívo – kluzná hmotnost 200 g) s přípojným závitem M 10					
• Vytahování krytů s vnitřním závitem, kuličkovým ložiskem, kotouči atd.					
• Ve spojení se sadou závitových čepů 1788 T-1/6 a vnitřním vytahovákem 1788 N-15 do 35					
• Také ve spojení se stahovákem vsířkovačů 4797-5					
1788 T-1	M10	226	-	134304	28,96

1788 T Sada závitových svorníků

Made in Germany

- Použití: Vytažení různých krytů s vnitřním závitem
- 6dílná sada, závitové čepy s přípojným závitem M 10, obsah: Po 1 kusu nasazovacího závitu M 4, M 5, M 6, M 8, M 10, M 12
- Použití s kluzným klavídem 1788 T-1



HAZET No.		EAN-No. 4000896+	€
1788 T-1/6	6	141647	63,01



1788 T Rázový vytahovací přístroj

Made in Germany

- Použití: Demontáž pevně usazených vstříkovačů Common-Rail bez demontáže hlavy válců



HAZET No.	M	l mm	EAN-No. 4000896+	€
<ul style="list-style-type: none"> • Rázový vytahovací přístroj (kluzné kladiwo – kluzná hmotnost 200 g) s přípojným závitem M 10 • Vytahování krytů s vnitřním závitem, kuličkovým ložiskem, kotouči atd. • Ve spojení se sadou závitových čepů 1788 T-1/6 a vnitřním vytahovákem 1788 N-15 do 35 • Také ve spojení se stahovákem vstříkovačů 4797-5 				
1788 T-1	M10	226	134304	28,96
Snadné vytahování vstříkovačů ve spojení s rázovým vytahovacím přístrojem např. HAZET 1788 T-1				
<ul style="list-style-type: none"> • Drápák na vstříkovače s vnitřním závitem M 10x1,5 mm • MAN motory D08 · D20 · D26 · D28 • Upravené pro velmi stísněný prostor v hlavě válce • Uchopení vstříkovače drápákem v horní části bez poškození 				
4797-5	-	174	176137	177,29

1774 Stahovák trámů

Made in Germany

- Kováno v zápuště, zušlechtěné tažné háky

- Použití: Upnutí, tažení, stlačení dřeva
- **Stahovák krokvi**
- Háky pozinkované, ráčna chromovaná
- Ergonomické – s přepínací ráčnou
- Trapézový závit TR 16x5 s velmi lehkým chodem
- Upínací dráha: 115 mm
- Celková šířka: 440 mm
- Délka ráčny: 275 mm



HAZET No.	EAN-No. 4000896+	€
1774-1	180578	193,48

1778 Sada stahováků kuličkových ložisek

Made in Germany

- **Značně jednodušší manipulace než u známých běžných systémů umožňuje ještě vyšší efektivitu a produktivitu**

- Použití: Stahování kulových ložisek uložených na jednom hřídeli a v tělese
- Pro více než 40 standardních kuličkových ložisek do velikosti 6311
- Uživatelsky komfortní uchycení stahovacích háků
- 100% přenos síly díky samočinné aretaci

- **40dílná sada**
Pro kuličková ložiska 6000 až 6407

Ložisko	Háky	Úchyt	Ložisko	Háky	Úchyt
6000	1778-10	1778-3	6011	1778-50	1778-4
6001	1778-10	1778-2	6012	1778-50	1778-4
6002	1778-10	1778-1	6206	1778-50	1778-4
6003	1778-10	1778-2	6207	1778-50	1778-4
6004	1778-30	1778-1	6208	1778-60	1778-4
6005	1778-30	1778-1	6209	1778-60	1778-4
6006	1778-30	1778-1	6210	1778-60	1778-4
6007	1778-40	1778-1	6211	1778-60	1778-4
6008	1778-40	1778-1	6212	1778-70	1778-4
6009	1778-40	1778-1	6213	1778-70	1778-6
6010	1778-40	1778-1	6305	1778-60	1778-6
6200	1778-10	1778-2	6306	1778-60	1778-5
6201	1778-20	1778-3	6307	1778-60	1778-5
6202	1778-20	1778-2	6308	1778-70	1778-5
6203	1778-30	1778-2	6309	1778-70	1778-5
6204	1778-40	1778-2	6310	1778-70	1778-5+1778-8
6205	1778-40	1778-1	6311	1778-70	1778-5+1778-9
6300	1778-30	1778-1	6403	1778-60	1778-4
6301	1778-40	1778-1	6404	1778-70	1778-4
6302	1778-40	1778-3	6405	1778-70	1778-6
6303	1778-40	1778-3	6406	1778-70	1778-6
6304	1778-40	1778-3	6407	1778-60	1778-6+1778-7



Upozornění: tato tabulka slouží jako orientační pomůcka při výběru dílů stahováků a nevznášá žádný nárok na správnost a/nebo úplnost

HAZET No.	€
1778-3/40	975,72

Nářadí pro stahování kulového kloubu najdete v části
Speciální nářadí → Podvozek → Ložiska kol / náboje kol od strany 434



Brusná, dělicí a obráběcí technika

2128 Kazeta se spirálovými vrtáky

- 25 dílů, Ø 1–13 mm se zvyšováním o 0,5 mm
- HSS
- Úhel špičky 118°
- Zabroušení kuželového pláště
- DIN 338



HAZET No.	EAN-No. 4000896+	€
2128 N-1	218844	82,31

1967 Vrták na bodové svary

- **Made in Germany**
- Samořezný středící hrot přebrousitelný
- Rychlořezná ocel, modřená



HAZET No.	l mm	Ø mm	EAN-No. 4000896+	€
1967-70	74	7	009343	25,48
1967-80	79	8	009350	30,31
1967-90	79	9	009367	35,76

1967 Fréza na bodové svary

- **Made in Germany**
- Vhodná pro každou vrtačku
- Šestihránná násada (7 mm) nedochází k překroucení ve sklíčidle
- Výměnitelná frézovací korunka (pravotočivý závit) z rychlořezné oceli (olejované)
- Korunku lze používat oboustranně
- Nastavení hloubky řezu (*) pomocí stavěcího šroubu



HAZET No.	l mm	Ø mm	EAN-No. 4000896+	€
1967	70	11	009312	36,95
Náhradní korunky, sada po 5 ks, pro 1967				
1967-01/5	–	–	211319	54,39
• Hrot pro frézu svarových bodů HAZET 1967				
1967-02	–	–	009336	4,-

2150 Rýsovací jehla

- Povrch: mořeno, olejováno



HAZET No.	l mm	EAN-No. 4000896+	€
2150	240	013012	8,04

2150 Rýsovací jehla

- Tvrdokov pro dlouhodobé použití
- S upevňovacím úchytem



HAZET No.	l mm	EAN-No. 4000896+	€
2150-1	150	144129	5,24

2119 Půlkulatý pilník

- **Made in Germany**
- Zuby (záseky): 2 = střední
- Plastová rukojeť
- DIN 7261 tvar E

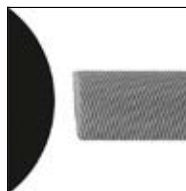

HAZET No.	l mm	EAN-No. 4000896+	€
2119- 8	200	012398	28,70
2119-10	250	012381	37,52

2120 Kulatý pilník

- **Made in Germany**
- Zuby (záseky): 2 = střední
- DIN 7261 tvar F

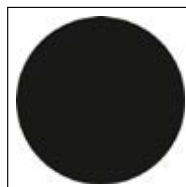

HAZET No.	l mm	EAN-No. 4000896+	€
2120- 8	200	012411	20,92
2120-10	250	012404	27,77

2123 Trojhranný pilník

- **Made in Germany**
- Zuby (záseky): 2 = střední
- DIN 7261 tvar C

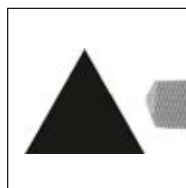

HAZET No.	l mm	EAN-No. 4000896+	€
2123- 8	200	012473	27,56
2123-10	250	012466	36,75



2122 Plochý obdélníkový pilník

Made in Germany

- Zuby (záseky): 2 = střední
- DIN 7261 tvar A



HAZET No.	l mm	EAN-No. 4000896+	€
2122- 8	200	012435	22,99
2122-10	250	012428	28,80

4968 Pilník na brzdové třmeny

Made in Germany

- Jednostranné ozubení zabraňuje poškození prachové manžety na brzdovém pístu

- šířka 12 mm
- Hrubost pilníku: hrubý, jednostranně šikmo ozubený
- Plochá škrabka na čelní straně k odstranění hrubých zbytků nečistot
- Plastová rukojeť

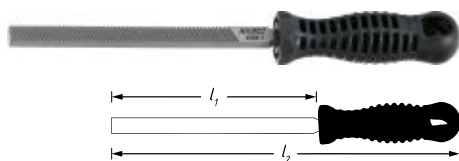

HAZET No.	l ₁ mm	l ₂ mm	EAN-No. 4000896+	€
4968-1	150	260	084739	41,-

Made in Germany

- Extra úzký (šířka 10 mm), zejména vhodný pro japonská vozidla

- Plochá škrabka na čelní straně k odstranění hrubých zbytků nečistot

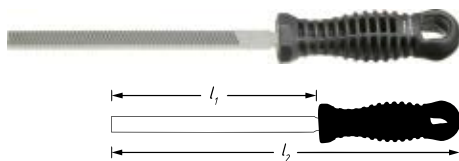

HAZET No.	l ₁ mm	l ₂ mm	EAN-No. 4000896+	€
4968-5	155	265	129379	41,05

Made in Germany

- Extra úzké provedení

- Hranatý pilník na brzdové třmeny
- Velmi dobrá životnost
- 10 x 10 mm
- Plastová rukojeť s otvorem pro zavěšení

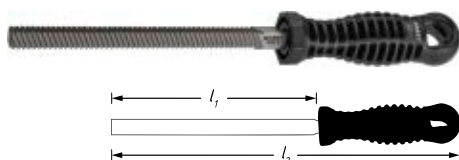

HAZET No.	l ₁ mm	l ₂ mm	EAN-No. 4000896+	€
4968-6	155	265	218431	41,05

824 Škrabka, plochá

Made in Germany

- 824 dlouhá čepel
- 824-1 krátká čepel
- Povrch: zinkováno

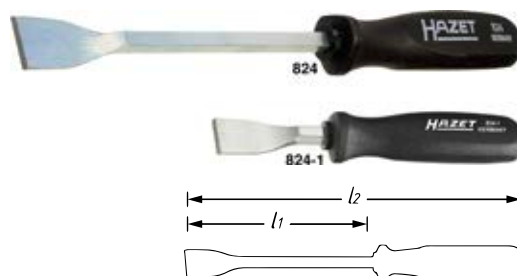

HAZET No.	l ₁ mm	l ₂ mm	± mm	b mm	EAN-No. 4000896+	€
824	150	270	0,5	23	033881	30,62
824-1	55	165	0,5	23	033898	29,12

825 Škrabák, plochý

- Vyměnitelná břitová destička z tvrdokovu



HAZET No.	l ₁ mm	l ₂ mm	± mm	b mm	EAN-No. 4000896+	€
825-25	267	397	0,5	25	033959	103,49
825-025	-	-	-	25	033928	60,93

821 Trojhranná dutá škrabka

Made in Germany

- Hroty zbrošené

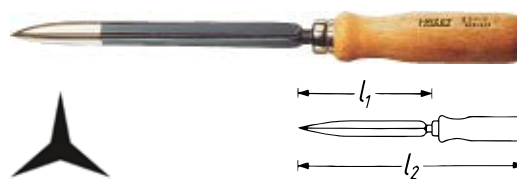

HAZET No.	l ₁ mm	l ₂ mm	EAN-No. 4000896+	€
821-1	150	260	033683	17,49
821-2	200	315	033690	14,84

823 Trojhranná jemná škrabka

Made in Germany

- Ochranný plášť z vysoce odolného a pevně elastického plastu
- S krytkou



HAZET No.	l ₁ mm	l ₂ mm	EAN-No. 4000896+	€
823	25	148	033874	20,29



Ruční nářadí

Brusná, dělicí a obráběcí technika



822 Úhlová škrabka

Made in Germany

• Vyměnitelné bimetálové otočné čepele HSS



- Odškrábání zbytků těsnění, např. na hlavě válce
- Instalace kabelových šachet v cihlách Ytong
- Práce neohrožují životní prostředí:
 - nevytváří se prach
 - nevzniká hluk
 - nevytváří se plynný chlór příp. dioxin (jako např. při upalování)
- Povrch: chromováno

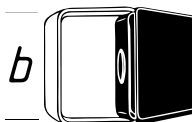

HAZET No.	l mm	b mm	EAN-No. 4000896+	€
• Samostatný držák čepelí 822-01 (plochý)	270	20	033713	52,26
• Sada náhradních břitů pro 822 5 kusů v sadě				
822-01/5	–	–	033720	34,10

1980 N Pila na kov

- Křídlatý šroub k upnutí pilového listu
- S 1 pilovým listem
- Pro pilové listy 300 mm
- DIN 6494 tvar A



HAZET No.	l mm	EAN-No. 4000896+	€
1980 N	390	009824	41,62
Pilový list			
• 24 zubů/palec			
• 300 mm délka			
• Jednostranné ozubení			
• Kalený a vysoce elastický			
1980 B-2	300	009817	4,57

1981 Pilka na kov, malá

Made in Germany

- Pro pilové listy 150 mm
- S 1 pilovým listem z chromem legované nástrojové oceli
- Počet zubů/inch: 32
(1 inch/palec = 25,4 mm)
- Rukojeť z plastu vyztuženého skleněnými vlákny
- Speciální ocel – ocel 2 K 40



HAZET No.	l mm	EAN-No. 4000896+	€
1981	252	009831	16,14
Pilový list z chromem legované nástrojové oceli pro 1981			
• Počet zubů/inch: 32 (1 inch/palec = 25,4 mm)			
1981-01	150	009848	0,73

2158 Univerzální nůžky

• Ergonomické tvarování umožňuje otvírání a zavírání blokování jednou rukou



- Čepele: nerezová ocel
- Blokování nůžek
- Dodatečně s kulatými břitů k odizolování drátů (1 resp. 1,5 mm²)
- Vedení drátu k řezání v zářez drátu do Ø 2,5 mm
- 2komponentní rukojeť HAZET



HAZET No.	l mm	EAN-No. 4000896+	€
2158	194	057856	30,93

2157 Univerzální nůž

- Technický víceúčelový nůž
- Záložní kanál pro náhradní břitů
- 1 oddělovací, trapézový a hákový břit
- Plastový obal vyztužený skleněným vláknem
- Vysunutí a zajištění břitů jednou rukou
- Bezpečné zajištění břitů



HAZET No.	l mm	EAN-No. 4000896+	€
2157	167	013203	12,30
• Odlamovací břitů např. pro univerzální nůž 2157 · 7násobné odlomení 100x18 mm sada po 10 ks			
2157-04	–	013210	11,31
• Trapézové břitů s 2 úchyty · např. pro univerzální nůž 2157 sada po 10 ks			
2157-05	–	013227	15,–
• Hákové břitů · např. pro univerzální nůž 2157 · sada po 10 ks			
2157-06	–	013234	18,32

2157 Nůž, skládací

- Rychlá výměna břitů
- Vč. 5 čepelí
- Komfortní rukojeť z nárazuvzdorného ABS
- Příhrádka na čepel s bezpečnostním uzávěrem
- Pošťáček na palec pro práci šetrnou ke kloubům
- Délka v zaklapnutém stavu: 100 mm



360°



HAZET No.	l mm	EAN-No. 4000896+	€
2157-1	159,9	147236	29,58
• Trapézové břitů se 3 úchyty · např. pro 2157-1 sada po 10 ks			
2157-07	–	150977	8,04



2157 Zavírací mininůž

- Rychlá výměna čepelí
- Rychlouzávěr čepele
- Komfortní rukojeť z ABS
- Uzavření nože stisknutím uvolňovací páčky čepele s aretací
- Příhrádka na čepel s bezpečnostním uzávěrem
- Vč. 5 náhradních čepelí
- Délka v zaklapnutém stavu: 57 mm



HAZET No.	l mm	EAN-No. 4000896+	€
2157-2	100	164318	19,31
• Náhradní trapézové břity pro zavírací nůž Mini HAZET 2157-2 sada po 10 ks			
2157-08	-	166022	2,85

2157 Zavírací nůž

- Fixace čepele v otevřeném stavu – již není možné zavření omylem
- Hliníková rukojeť s prohlubněmi pro prsty
- Čepel z vysoce kvalitní nerezové oceli
- Lehká a příruční
- Praktický klip na pásek
- Délka v zaklapnutém stavu: 115 mm



HAZET No.	l ₁ mm	l ₂ mm	EAN-No. 4000896+	€
2157-3	86	201	231089	12,72

2180 Teleskopická řezačka trubek

- K řezání hliníku, mědi a tenkostěnných kovových trubek

- 4 vodící kolečka pro optimální držení trubky při řezání
- Integrovaná odhrotovací čepel NOGA, kompletně vysouvateľná
- Systém rychlé výměny umožňuje rychlou výměnu řezacího kolečka bez použití nářadí
- Včetně 2 řezacích koleček (2180 N-021): vždy 1 namontováno v hlavě a krytce otočné rukojeti
- Vřeteno uloženo v ocelovém ložisku pro lepší skluz kluznice
- Tělo z magneziového tlakového odlitku
- Kluznice a otočný knoflík ze zinkového tlakového odlitku



HAZET No.	l mm	Ø mm	EAN-No. 4000896+	€
2180 N-2	145	6–35	198986	70,48
• Náhradní řezací kolečko pro 2180 N-2 a 2181 N-1				
2180 N-021	-	-	198993	5,09

4682 Řetězový řezák trubek

- Jednoduché nastavení pomocí křídlového šroubu během řezání

- Použití: Oddělení např. trubek z oceli (ne ušlechtilá ocel) do tloušťky stěny 2,5 mm a Ø 75 mm
- Větších průměrů řezání lze dosáhnout prodloužením pomocí řetězu 4682-01
- Malé vynaložení síly, zafixováno technikou uchopení
- Povrch: niklováno



HAZET No.	l mm	Ø mm	EAN-No. 4000896+	€
4682	255	15–75	022168	165,46
• Náhradní řetěz pro 4682				
4682-01	-	-	022175	81,74
• Sada náhradních dílů · 9-dílná pro opravu řezného řetězu 4682-01 Pro 4682				
4682-01/9	-	-	057214	15,52

- Jednoduché nastavení pomocí křídlového šroubu během řezání

- Použití: Oddělení trubek z pozinkované oceli, mědi, PVC a hliníku až do tloušťky stěny 6 mm a Ø 115 mm
- 15 řezacích koleček z legované oceli
- Povrch: niklováno



HAZET No.	l mm	Ø mm	EAN-No. 4000896+	€
4682-1	315	20–115	149384	174,70
• Náhradní řetěz pro 4682-1				
4682-03	-	-	149421	121,34

2181 Řezačka trubek, malá

- Řezání hliníkových, měděných a tenkostěnných kovových trubek

- „Instant Change System (ICS)“ umožňuje rychlou výměnu řezného kolečka bez použití nářadí
- Vřeteno uloženo v ocelovém ložisku pro lepší skluz kluznice
- Extrémně zredukovaný pracovní poloměr
- Vč. 1 řezného kolečka (2180 N-021)
- Ergonomický otočný knoflík pro optimální manipulaci
- Tělo, kluznice a otočný knoflík ze zinkového tlakového odlitku
- Povrch: lakovaný



HAZET No.	l mm	Ø mm	EAN-No. 4000896+	€
2181 N-1	52	3–16	198979	16,87
• Náhradní řezací kolečko pro 2180 N-2 a 2181 N-1				
2180 N-021	-	-	198993	5,09



2130 Drátěný kartáč

Made in Germany

- Odolné drátěné štětiny



- 4řadý
- Výška drátu: 25 mm
- Dřevěné tělo
- Otvor pro zavěšení



HAZET No.	l mm	EAN-No. 4000896+	€
2130	290	012510	4,83

- 4řadý
- Štětiny V2A
- Dřevěné tělo
- Otvor pro zavěšení



HAZET No.	l mm	EAN-No. 4000896+	€
2130-1	280	012527	20,03

2131 Kartáč na zapalovací svíčky

Made in Germany

- Vlnité speciální mosazné drátěné štětiny



- Použití: Čištění elektrod a kontaktů zapalovacích svíček
- 3řadý
- Výška drátu: 15 mm
- Dřevěné tělo



HAZET No.	l mm	EAN-No. 4000896+	€
2131	150	012541	3,74

4968 Kartáč na brzdový třmen

Made in Germany

- Úzké provedení



- Použití: Odstranění tvrdého prachu z brzd, špíny na kotoučových brzdových třmenech
- Plastová rukojeť s otvorem pro zavěšení



HAZET No.	l mm	EAN-No. 4000896+	€
4968-2	225	084821	10,90

4968 Mosazný kartáč na brzdový třmen

Made in Germany

- Práce šetrná k materiálům díky měkkým mosazným štětinám



- Použití: Čištění hliníkových brzdových sedel
- Úzké provedení – pro úzké šachty brzdových sedel
- Plastová rukojeť s otvorem pro zavěšení



HAZET No.	l mm	EAN-No. 4000896+	€
4968-3	225	089147	15,57





Opravy závitů

840 Vytahovák šroubů

Made in Germany

• Broušený



HAZET No.	Ø mm	M	Ø mm	EAN-No. 4000896+	€
840-1	1,4–3,6	3–6	1,8	035687	3,68
840-2	2,1–4,9	6–8	2,6	035694	4,20
840-3	3,1–6,5	8–11	3,7	035700	4,93
840-4	4,8–8,8	11–14	5,5	035717	6,23
840-5	6,2–11	14–18	7	035724	7,11

840 Sada vytahováků šroubů

Made in Germany

• Plastová skříňka



HAZET No.	Ø mm	M	EAN-No. 4000896+	€
• Sada vytahováků šroubů, obsah: 840-1 · 2 · 3 · 4 · 5				
840/5		5	035762	20,29
• Sada vytahováků šroubů, obsah: 840-1 · 2 · 3 · 4 · 5 · 6 · 7 · 8				
840/8		8	035786	62,95

841 Sada vytahováků čepů

• Plastová skříňka

• Povrch: mořeno, olejováno

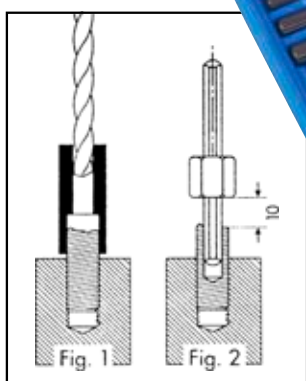

841 Sada vytahováků čepů

HAZET No.	Ø mm	EAN-No. 4000896+	€
25dílná, v plastovém boxu			
841/25	25	060993	137,64
• Přelevná matice Pro 841/25			
841-01	–	074433	11,16
841-02	–	074440	12,51
841-03	–	074457	12,92
841-04	–	074464	13,34
841-05	–	074471	14,17
• Navrtávací pouzdro Pro 841/25			
841-06	–	074488	12,09
841-07	–	074495	12,09
841-08	–	074501	12,09
841-09	–	074518	12,09
841-010	–	074525	12,09
841-011	–	074532	12,09
841-012	–	074549	12,09
841-013	–	074556	12,09
841-014	–	074563	12,09
841-015	–	074570	12,09
• Vytahovák čepů Pro 841/25			
841-016	–	074587	10,59
841-017	–	074594	12,98
841-018	–	074600	15,67
841-019	–	074617	18,37
841-020	–	074624	29,69

Navrtávací pouzdro	Ø vrtáku mm	Vytahovák čepů	Vhodné pro
841-06	4	841-016	M 5 3/16"
841-07	4	841-016	M 6 9/32" 1/4"
841-08	4	841-016	M 7 9/32"
841-09	4	841-016	M 8 5/16"
841-010	5	841-017	M 8 5/16"
841-011	5	841-017	M 9 11/32"
841-012	5	841-017	M10 3/8"
841-013	6	841-018	M11 7/16"
841-014	7,5	841-019	M12 15/32"
841-015	8,5	841-020	M14 9/16"

844 Vytahovák podpěrných čepů

Made in Germany

- Pro šetrnou montáž a demontáž závitových stavěcích čepů a závitových kolíků s pravým nebo levým závitem
- ☐ Pohon 12,5 = 1/2" nebo ≤ 21 mm vnější šestihran
- Povrch: chromováno, leštěno

125 1/2



HAZET No.	l mm	Ø mm	Ø mm	EAN-No. 4000896+	€
844- 6	65	23	6	035823	43,70
844- 7	65	23	7	035830	43,70
844- 8	65	23	8	035847	43,70
844-10	75	27	10	035809	46,81
844-12	75	27	12	035816	47,07



Ruční nářadí

Opravy závitů



844 Sada vytahovačů podpěrných čepů

Made in Germany

- Plastový box 165-S (1/9)
- Safety-Insert-System, 2komponentní vložka z měkké pěny. Vložka vhodná také pro HAZET-Assistent
- Povrch: chromováno, leštěno



1/9				
-----	--	--	--	--



844 • $\frac{1}{9}$
 844-6 • 844-7 • 844-8
 844-10 • 844-12



HAZET No.	d x š x v mm		EAN-No. 4000896+	€
844/5	185x153x52	5	035878	169,61

842 AG Univerzální dořezávací závitník

• Pro průměr závitu 4–13 mm ($\frac{5}{32}$ " – $\frac{1}{2}$ ")

- Použití: Dořezávání pravých a levých závitů (respektovat směr otáčení) Všechny metrické a nemetrické druhy závitů (boční míra 60°)
- Rychloupínání pomocí stavěcího šroubu
- Automatické nastavení čepce na libovolné stoupání závitu



HAZET No.		EAN-No. 4000896+	€
842 AG-1	4–13 mm / $\frac{5}{32}$ " – $\frac{1}{2}$ "	140718	56,10

• Pro průměr závitu 16–38 mm ($\frac{5}{8}$ " – $1\frac{1}{2}$ ")

- Použití: Dořezávání pravých a levých závitů (respektovat směr otáčení) metrické a nemetrické druhy závitů (boční míra 60°)
- Rychloupínání pomocí stavěcího šroubu
- Automatické nastavení čepce na libovolné stoupání závitu



HAZET No.		EAN-No. 4000896+	€
842 AG-3	16–38 mm / $\frac{5}{8}$ " – $1\frac{1}{2}$ "	149230	205,63

842 AIG Sada univerzálního prořezávače závitů

• Pro vnější závit 4–13 mm ($\frac{5}{32}$ " – $\frac{1}{2}$ ") a vnitřní závit 5–12 mm ($\frac{13}{64}$ " – $\frac{1}{2}$ ")

- Použití: Dořezávání pravých a levých závitů (metrické a nemetrické druhy závitů)
- Snadné a rychlé nastavení pomocí příslušného rýhovacího šroubu
- 1 pro hliníkový závit
- 1 prořezávač vnějších závitů
- 2 prořezávače vnitřních závitů
- Ochranné kryty pro hliníkové závit



HAZET No.		EAN-No. 4000896+	€
842 AIG-1/4	4	153428	204,59

842 N Sada pro opravu závitů

- Pro pancéřování závitů z materiálu s malou pevností ve stříhu, např. ve strojírenství, automobilové, elektro a medicínské technice
- Chromniklová Niro ocel zajišťuje dobrou kvalitu vnitřních závitů, které odolávají působení teplot a koroze
- Plastová skříňka

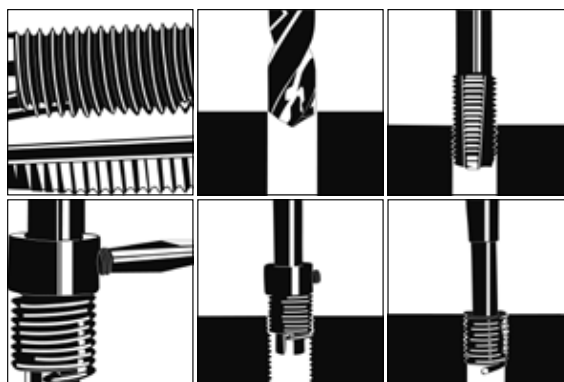

HAZET No.		EAN-No. 4000896+	€
-----------	--	------------------	---

- **118dílná sada**, M 6 až M 14
- M 14 speciálně pro závit zapalovacích svíček
- Obsah:
 - Po 25 závitových vložkách M6 x 1,00 mm x 9,0 mm
 - M8 x 1,25 mm x 12,0 mm
 - M10 x 1,50 mm x 15,0 mm
- 10 závitových vložek M 12 x 1,75 mm x 18,0 mm
- Po 5 závitových vložkách M 14 x 1,25 mm x 8,4 mm
- M 14 x 1,25 mm x 12,4 mm
- M 14 x 1,25 mm x 16,4 mm
- 4 spirálové vrtáky, 5 závitníků, 5 montážních nástrojů, 4 odlamovače čepů

842 N-614/118	118	167272	354,58
---------------	-----	--------	--------



849 Sada závitorezů

• HSS vysokovýkonný nástroj na řezání závitů

- Použití: Bezproblémové **dořezávání** závitů, i na obtížně přístupných místech
- Ovládání pomocí přepínací ráčny
- Plastový box 165-L (1/3)
- Safety-Insert-System, 2komponentní vložka z měkké pěny. Vložka vhodná také pro HAZET-Assistent
- Sada závitorezů, obsah:
 - 849 IG-M 3 · M 4 · M 5 · M 6 · M 8 · M 10 · M 12
 - 849 AG-M 3 · M 4 · M 5 · M 6 · M 8 · M 10 · M 12
 - 849 IG-6,3 · 8
 - 849 AG-6,3 · 10
 - 2100-025 · 2250-1 · 3



1/3				
-----	--	--	--	--

HAZET No.	d x Š x v mm		EAN-No. 4000896+	€
849	355x235x65	21	035984	321,16

849 IG JEDNOTLIVÉ DÍLY

• Made in Germany

- Povrch: niklováno
- DIN ISO 2936



HAZET No.	l mm	l _i mm	l _p mm	M	EAN-No. 4000896+	€
• Závitník pro vnitřní závit						
849 IG-M 3	-	-	-	M3x0,5	036127	17,39
849 IG-M 4	-	-	-	M4x0,7	036134	17,39
849 IG-M 5	-	-	-	M5x0,8	036141	17,39
849 IG-M 6	-	-	-	M6x1,0	036158	17,39
849 IG-M 8	-	-	-	M8x1,25	036165	21,02
849 IG-M 10	-	-	-	M10x1,5	036103	23,93
849 IG-M 12	-	-	-	M12x1,75	036110	29,69
• Závitová čelist pro vnější závit						
849 AG-M 3	-	-	-	M3x0,5	036035	15,78
849 AG-M 4	-	-	-	M4x0,7	036042	15,78
849 AG-M 5	-	-	-	M5x0,8	036059	15,78
849 AG-M 6	-	-	-	M6x1,0	036066	15,78
849 AG-M 8	-	-	-	M8x1,25	036073	15,78
849 AG-M 10	-	-	-	M10x1,5	036011	15,78
849 AG-M 12	-	-	-	M12x1,75	036028	15,78
• Sklíčidlo						
• ● 6,3 = 1/4", pro závitník 849 IG-M 3 až M 6 (ve spojení s adaptérem 2250-1)						
849 IG-6.3	-	-	-	-	036080	11,37
• Sklíčidlo						
• ● 8 = 5/16", pro závitník 849 IG-M 8 až M 12 (ve spojení s adaptérem 2250-3)						
849 IG-8	-	-	-	-	036097	14,95
• Držák						
• □ Pohon 6,3 = 1/4", pro závitnice 849 AG-M 3 až M 6						
849 AG-6.3	-	-	-	-	036004	32,75
• Držák						
• □ Pohon 10 = 3/8", pro závitnice 849 AG-M 8 až M 12						
849 AG-10	-	-	-	-	035991	41,10
• Úhlový šroubovák						
2100-025	-	58,5	20,5	-	011285	2,28
• □ 6,3 = 1/4" → ○ 6,3 = 1/4"						
2250-1	23,5	-	-	-	015443	12,46
• □ 10 = 3/8" → ○ 8 = 5/16"						
2250-3	31	-	-	-	015474	16,82

2126 Závitový pilník

- Použití: Opravování poškozených vnějších a vnitřních závitů
- Povrch: niklováno
- Stoupání 0,8 až 3,0 mm



HAZET No.	l mm	EAN-No. 4000896+	€
2126	230	012497	59,74

847 Trhač matic · mechanický

• Made in Germany



HAZET No.	Ø mm	EAN-No. 4000896+	€
• Trhání matic třídy jakosti 5 a 6			
847-0410 A	7-16	139903	81,59
847-1027 A	13-24	139910	119,37
• Náhradní sekáč pro trhač matic · mechanický HAZET 847-0410 A a 1027 A			
847-10 A	-	144150	29,06



Měřicí technika

2154 N Měřicí pásma

- Emisní třída EURO II
- Přichytka na opasek
- Široká měřicí páska redukuje přehýbání
- Lze aretovat pomocí posuvného knoflíku s integrovanou ochranou proti sesmeknutí
- Volný hák (na konci měřicí pásky) pro vnitřní a vnější měření
- Dvoukomponentní pouzdro chráněné proti nárazům
- Kvalitní pružina zaručuje automatické zasunutí měřicí pásky
- Odolný povlak chrání před korozí a opotřebením
- Dvojitá měřicí stupnice (na horním a dolním okraji)

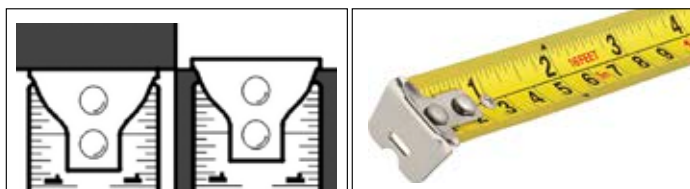

HAZET No.	l mm	b mm	EAN-No. 4000896+	€
2154 N-2	2000	16	143924	4,46
2154 N-3	3000	16	143931	6,38
2154 N-5	5000	19	143948	10,59

Made in Germany

- Pro vnitřní a vnější měření
- Euro norma II
- 2 m
- Stabilní kryt z umělé hmoty ABS 76x56 mm



HAZET No.	l mm	EAN-No. 4000896+	€
2154-2	2000	013159	18,37



2154 Přesné posuvné měřidlo

Made in Germany

- Rozsah měření: do 150 mm
- Tyč pro měření hloubky
- Dělení v mm a palcích
- Nonius 0,05 mm a 1/128"
- Zajišťovací šroub
- V pouzdru
- Z nerezavějící oceli
- DIN 862



HAZET No.	l mm	EAN-No. 4000896+	€
2154-10	234	013142	97,88

2154 Posuvné měřidlo · digitální

- Rozsah měření: do 150 mm
- Tyč pro měření hloubky
- Přepnutí z mm na couly
- Datové rozhraní RS 232 C pro sběr dat
- Vypínač
- Včetně baterie
- Z nerezavějící oceli
- Plastová skříňka
- DIN 862



HAZET No.	l mm	EAN-No. 4000896+	€
2154 N-20	234	127696	101,36

2155 N Šroubový mikrometr

- Upínací kroužek a mikrometrický šroub
- Vřetenlo zakryté, broušené a tvrzené, seřiditelné
- Izolační destičky
- Měřicí plocha s tvrdokovem
- Stoupání: 0,5 mm
- Odečtení: 0,01 mm
- Dřevěný box
- DIN 863-3



HAZET No.	EAN-No. 4000896+	€
• Rozsah měření 0–25 mm	127702	69,13
• Navíc s kontrolním rozměrem		
• Rozsah měření 25–50 mm	073276	174,07
2155-50		



2155 Úchylkoměr



2155-65



HAZET No.	EAN-No. 4000896+	€
-----------	------------------	---

Magnetický stojánek pro úchylkoměr

- Magnetický blok s prismatickou podložkou (např. pro hřídele)
- Magnetickou sílu lze přidávat samostatně
- Upnutí indikátoru pro rukojeť 4,5 mm a 8 mm
- Přidržené rameno s jemným nastavením a kloubem

2155-60	144303	47,75
---------	--------	-------

Mechanický indikátor

- Členění stupnice: 0,01 mm
- Rozpětí měření: 8 mm
- 1 otáčka ukazatelem: 1 mm
- Otočná a aretovatelná stupnice
- Požadovaný rozsah lze vymezit pomocí dvou ukazatelů
- Upínací stopka Ø 8 mm
- Vhodný pro měřidlo HÚ 3688-10

2155-65	144501	51,17
---------	--------	-------

2145 Přesné vlasové pravítko

• **Made in Germany**

• Kalená měřicí hrana



- Použití: Zkouška rovnosti (rovinnosti) ploch, např. hlava válce
- Broušeno a lapováno
- Nerezové
- Antireflexní materiál
- Ochrana rukou před teplem
- V pouzdře z umělé kůže
- DIN 874-2



HAZET No.	l mm	EAN-No. 4000896+	€
2145-500	500	073146	257,32

2147 Listová měřka



HAZET No.	l mm	mm	EAN-No. 4000896+	€
-----------	------	----	------------------	---

- Rozměry v mm = sada listových měrek D
- 20dílný stoupající o 0,05–1,0 mm
- Délka listů (otvor – špička): 69,73 mm
- Poloměr na špičce 15 mm
- Kontrola vzdálenosti elektrod zapalovacích svíček

2147	106	0,05–1,0	012824	21,28
------	-----	----------	--------	-------

- 2147 MS: z mosazi – **nemagnetické** –
- Nastavení např. snímačů na **na ABS**
- Kontrola vzdálenosti elektrod **na platinových zapalovacích svíčkách**
- 20-dílný stoupající o 0,05–1,0 mm
- Kontrola vzdálenosti elektrod zapalovacích svíček

2147 MS	106	0,05–1,0	057603	41,62
---------	-----	----------	--------	-------





Ruční nářadí

Nářadí s ochrannou izolací / elektrikářské nářadí



Nářadí s ochrannou izolací / elektrikářské nářadí



Sortiment, s ochrannou izolací

252

Šroubové klíče s ochrannou izolací

253

Nástrčné klíče s ochrannou izolací

253–255

Šroubováky s ochrannou izolací

256–257

Kleště s ochrannou izolací

257–258

Elektrikářské nářadí

259

Momentové klíče s ochrannou izolací

260





Nářadí s ochrannou izolací

Pro bezpečné použití do 1000 voltů

Co jsou 1000 V nástroje?

- Nástroje s ochrannou izolací mají speciální ochrannou izolaci a musí být přezkoušeny podle normy IEC 60900.
- Kromě toho norma vyžaduje označení jménem výrobce, označení modelu, typu a roku výroby. Nástroje s ochrannou izolací se poznají podle loga „dvojitého trojúhelníku“ a označení 1000 V hodnoty.
- Všechny požadavky podle normy DIN ISO, např. na utahovací moment, hodnoty síly a tvrdost, musejí být bezpodmínečně dosaženy a dodrženy.

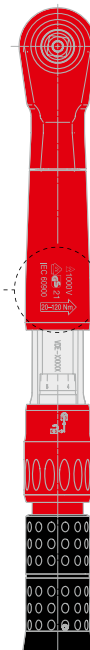
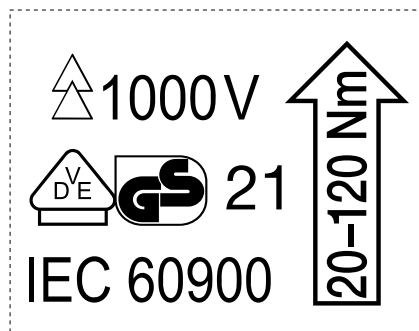

Speciální 1000 V ochranná izolace společnosti HAZET

- Nástroje s ochrannou izolací HAZET mají zpravidla dvoubarevnou vícevrstvou bezpečnostní izolaci, to znamená jednu vnější červenou a jednu vnitřní žlutou izolační vrstvu. Toto provedení podporuje předpis stavebního řádu BGV A3 (VBG-4)
- Izolace nesmí vykazovat žádné optické poškození. Pokud je někde vidět žlutá izolační vrstva, musí být nástroj neprodleně odstraněn – hrozí poranění elektrickým proudem. Práce pod napětím je v takovém případě vyloučená a životu nebezpečná.
- Nástroje s ochrannou izolací s technicky nastříkanou izolací mají pouze jednovrstvou červenou izolaci. Uživatel by proto měl z bezpečnostních důvodů před zahájením práce pod napětím zkontrolovat neporušenost izolace, a tak zajistit svou bezpečnost.

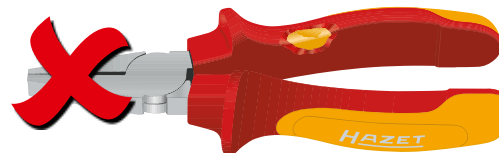
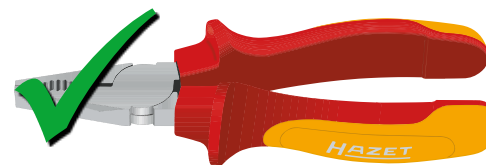

Co byste měli vědět o práci s 1000 V nástroji

Zde naleznete několik bezpečnostních pokynů pro vaši vlastní ochranu a bezpečnost:

- Veškeré práce pod elektrickým napětím smí provádět pouze vyškolený odborný personál
- Přípustné je výhradně nářadí a vybavení, které je opatřeno logem dvojitého trojúhelníku a piktogramem „1000 V“ (viz také konstrukční řád BGV A3)
- Před každou činností je nutné ověřit neporušenost izolace
- Poškozené nářadí zlikvidujte, resp. zajistěte, aby už NEBYLO používáno pro práce pod napětím
- Dodržování předpisů profesních sdružení atd., popř. dodavatelů elektrické energie
- 1000 V nástroje od společnosti HAZET zaručují spolehlivou a bezpečnou práci do 1000 V AC (střídavé napětí) a 1500 V (stejnoseměrné napětí)



Exemplární příklady zkoušek VDE

na modelu momentového klíče HAZET s ochrannou izolací

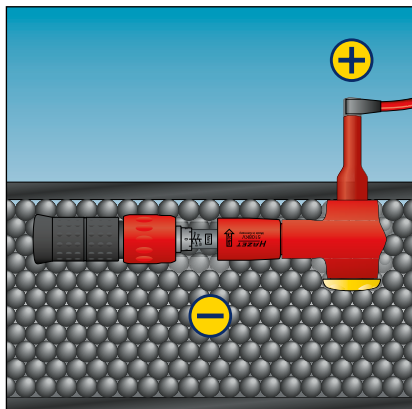

Elektrická zkouška [typová zkouška]:

Po 48 hodinách skladování ve vlhkém prostoru při tříminutovém měření pod 10 000 V nesmí nastat žádné průboje či průrazy v oblasti izolace.

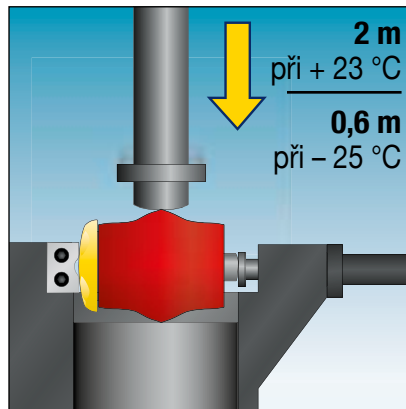

Zkouška odolnosti proti chladu [typová zkouška]:

S dobou setrvání 2 hodiny při teplotě okolního prostředí -25 °C nesmí mít izolace při cílených úderech a nárazech (pádová výška 0,6 m) žádné trhliny nebo jiná poškození.

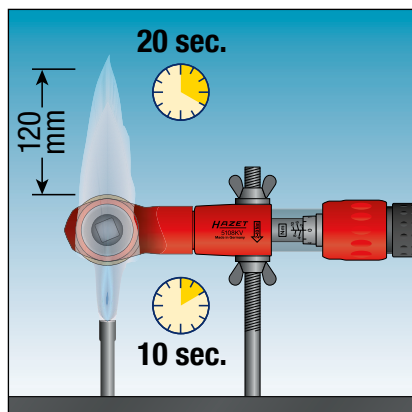

Zkouška hořlavosti [typová zkouška]:

Po 10 vteřinách v plameni nesmí být izolace vyhodnocena jako „snadno hořlavá“.

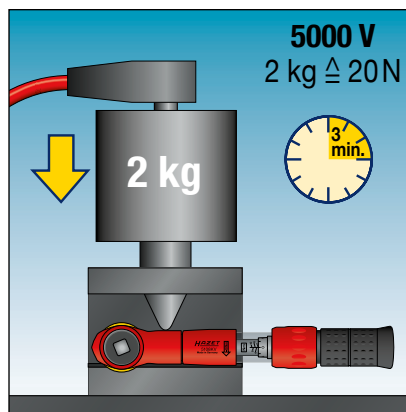

Tlaková zkouška [typová zkouška]:

Po 2hodinovém skladování při teplotě 70 °C nesmí při tlakovém zatížení 20 N a 3minutovém měření pod napětím 5 000 V docházet k žádným průrazům nebo probíjení u izolace.

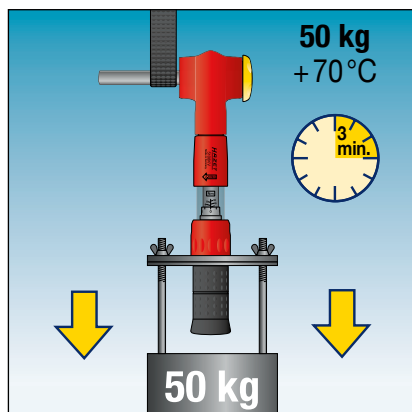

Zkouška adheze:

Po 168 hodinách skladování v klimatické skříni při teplotě $+70\text{ °C}$ se nesmí izolace při 3minutovém zatížení tahem s 500 N uvolnit nebo povolit.



0-20 Sada nářadí · s ochrannou izolací

- Sortiment nářadí pro elektrikáře
- IEC 60900:2018



- | | | |
|--|---------------|-------------|
| 810 VDE • ●
0.4x2.5 • 0.6x3.5 • 0.8x4 | 1816 VDE-22 | 1850 VDE-22 |
| 810 VDE-PH • ●
PH 1 • PH 2 | 1826 VDE-22 | 1862 N |
| 839 • ●
0.5x2.8 | 1841 a VDE-22 | 2154 N-3 |
| 1803 VDE-33 | 1841 b VDE-33 | |

HAZET No.		EAN-No. 4000896+	€
0-20/14	14	192526	296,45



0-179 Sortiment nářadí

- Safety-Insert-System, 2komponentní vložka z měkké pěny. Vložka vhodná také pro HAZET-Assistent
- IEC 60900:2018
- **Sortiment nářadí**
- V úložném vkládacím systému s vložkami z měkké pěny



- | | | |
|--|---|--|
|
163-226/4 |
450 KV • ●
163-542/18 | 8801 K-KV • ○ • □ _{3/8}
5 • 6 |
| 759 N-2 VDE | 450 KV • ●
7 • 8 • 9 • 10 • 11
12 • 13 • 14 • 15 • 16
17 • 18 • 19 • 22 • 24
27 • 30 • 32 | 8802 KV • ○ • □ _{3/8}
T 10 • T 15 • T 20
T 25 • T 27 • T 30
T 40 • T 45 • T 50 |
| 1803 VDE-22 | 1841 b VDE-33 | 8802 KV-Lg • ○ • □ _{3/8}
T 10 • T 15 • T 20 • T 25
T 30 • T 40 • T 45 • T 50 |
| 1850 VDE-22 |
880 KV • ○ • □, ○, ○ • □ _{3/8}
163-229/7 | 8808 LgKV • ○ • □ _{3/8}
M 8 • M 10 • M 12 |
| 810 VDE • ●, ●
0.4x2.5 • 0.5x3
0.6x3.5 • 0.8x4 | 880 KV • ○ • □ _{3/8}
163-545/41 | 8816 KV • □ _{3/8} |
| 810 VDE • ●
0.4x2.5 • 0.5x3
0.6x3.5 • 0.8x4 | 880 KV • ○ • □ _{3/8}
6 • 7 • 8 • 9 • 10
11 • 12 • 13 • 14 • 16
17 • 18 • 19 • 20 • 22 | 8821 KV • □ _{3/8} • □ _{3/8}
8821 KV-3 • 8821 KV-5 |
| 810 VDE-PH • ●
PH 1 • PH 2 • PH 3 | 163-172x50 | |

HAZET No.		EAN-No. 4000896+	€
0-179/70 KV	70	235575	1.805,08



Ruční nářadí

Nářadí s ochrannou izolací / elektrikářské nářadí



450 KV Jednostranný klíč · s ochrannou izolací

Made in Germany

- Úzká hlava
- Dřík s extra stabilním dvojitým T-profilem HAZET
- Poloha klíče: 15°
- Povrch: ochranná izolace
- IEC 60900:2018

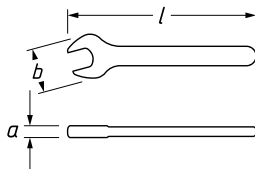

HAZET No.	l mm	a mm	b mm	EAN-No. 4000896+	€
450 KV- 7	88	6,2	19,3	231409	21,12
450 KV- 8	103	6,7	20,3	231416	21,28
450 KV- 9	108	6,7	22,9	231423	21,49
450 KV-10	113	7,2	25,1	231256	22,63
450 KV-11	123	7,6	27,3	231263	22,94
450 KV-12	133	7,7	29,2	231270	23,15
450 KV-13	143	8,5	31,1	231287	23,77
450 KV-14	153	8,7	32,9	231294	25,33
450 KV-15	166	10,4	35,8	231300	26,05
450 KV-16	171	10,4	37,9	231317	26,68
450 KV-17	171	10,9	39,8	231324	27,71
450 KV-18	181	11,4	41,8	231331	29,74
450 KV-19	186	11,4	43,8	231348	30,93
450 KV-22	211	11,9	50	231355	33,63
450 KV-24	238	13,3	54,3	231362	39,76
450 KV-27	258	13,6	60,2	231379	42,25
450 KV-30	278	14,6	66,7	231386	48,16
450 KV-32	298	14,6	70	231393	52,11

450 KV Sada plochých klíčů · s ochrannou izolací

Made in Germany

- Povrch: ochranná izolace
- IEC 60900:2018

Hodí se pro HAZET *Assistent* s hloubkou zásuvky 398 mm:
173 · 179 · 179 N · 179 W · 179 N W · 179 BIG-1 · 179 XL · 179 N XL · 179 XXL · 179 N XXL · 179 A XXL · 179 T XXL · 180



2/3+			
------	--	--	--



450 KV · ●
7 · 8 · 9 · 10 · 11 · 12 · 13 · 14 · 15 · 16 · 17 · 18 · 19 · 22 · 24 · 27 · 30 · 32

HAZET No.	d x š mm	□	EAN-No. 4000896+	€
163-542/18	392x344	18	223626	583,36

630 KV Jednostranný očkový klíč · s ochrannou izolací

Made in Germany

- Hluboce zalomeno
- Tenkostěnné hlavy
- Povrch: ochranná izolace
- IEC 60900:2018



630 KV Jednostranný očkový klíč · s ochrannou izolací

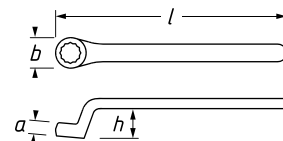

HAZET No.	l mm	h mm	a mm	b mm	EAN-No. 4000896+	€
630 KV- 7	152	15,5	6,4	13,6	231584	25,48
630 KV- 8	164	18	6,8	13,8	231591	25,90
630 KV- 9	164	18	7,3	15,5	231607	25,90
630 KV-10	172	20,5	7,6	17,5	231430	26,88
630 KV-11	178	20,5	8,7	19	231447	26,88
630 KV-12	193	22	8,7	20,5	231454	27,97
630 KV-13	198	22	9,3	22	231461	27,97
630 KV-14	209	23,5	10	23,5	231478	31,19
630 KV-15	214	24	11	24	231485	31,19
630 KV-16	217	26,5	11	27,5	231492	32,80
630 KV-17	223	26,5	11	27,5	231508	32,96
630 KV-18	234	28,5	11,5	30	231515	35,50
630 KV-19	234	28,5	11,5	31	231522	35,60
630 KV-22	263	30	13	35,5	231539	36,95
630 KV-24	280	31	13	38	231546	44,06
630 KV-27	295	32	14	42	231553	44,17
630 KV-30	305	33	16	46	231560	50,55
630 KV-32	312	34	16	48	231577	50,86

630 KV Sada očkových klíčů · s ochrannou izolací

Made in Germany

- Povrch: ochranná izolace
- IEC 60900:2018



Hodí se pro HAZET *Assistent* s hloubkou zásuvky 398 mm:
173 · 179 · 179 N · 179 W · 179 N W · 179 BIG-1 · 179 XL · 179 N XL · 179 XXL · 179 N XXL · 179 A XXL · 179 T XXL · 180



2/3+			
------	--	--	--



630 KV · ●
7 · 8 · 9 · 10 · 11 · 12 · 13 · 14 · 15 · 16 · 17 · 18 · 19 · 22 · 24 · 27 · 30 · 32

HAZET No.	d x š mm	□	EAN-No. 4000896+	€
163-543/18	392x344	18	223831	607,23

880 VDE Sada nástrčných klíčů · s ochrannou izolací

- Povrch: ochranná izolace
- IEC 60900:2018



1/3			
-----	--	--	--



880 KV · ● □ %
6 · 7 · 8 · 9 · 10
11 · 12 · 13 · 14 · 16
17 · 18 · 19 · 20 · 22



8816 KV · □ %

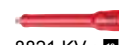

8821 KV · □ % □ %
8821 KV-3 · 8821 KV-5

HAZET No.	d x š mm	□	EAN-No. 4000896+	€
163-580/18	342x172	18	235520	485,37



880 KV Sada nástrčných klíčů · s ochrannou izolací

- Povrch: ochranná izolace
- IEC 60900:2018

Hodí se pro HAZET *Assistent* s hloubkou zásuvky 398 mm:
173 · 179 · 179 N · 179 W · 179 N W · 179 BIG-1 · 179 XL · 179 N XL · 179 XXL · 179 N XXL · 179 A XXL · 179 T XXL · 180



2/3+		
------	--	--

880 KV · ·
6 · 7 · 8 · 9 · 10
11 · 12 · 13 · 14 · 16
17 · 18 · 19 · 20 · 22

8802 KV · ·
T 10 · T 15 · T 20
T 25 · T 27 · T 30
T 40 · T 45 · T 50

8808 LgKV · ·
M 8 · M 10 · M 12

8816 KV ·

8801 K-KV · ·
5 · 6

8802 KV-Lg · ·
T 10 · T 15 · T 20 · T 25
T 30 · T 40 · T 45 · T 50

8821 KV · ·
8821 KV-3 · 8821 KV-5

HAZET No.	d x š mm		EAN-No. 4000896+	€
163-545/41	392x344	41	223855	990,25

880 KV Nástrčná hlavice · šestihran

Made in Germany

- Krátké provedení
- Povrch: ochranná izolace
- IEC 60900:2018

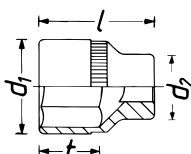

HAZET No.	l mm	d ₁ mm	d ₂ mm	f mm	EAN-No. 4000896+	€
880 KV- 6	40	14	23	6,5	231959	13,75
880 KV- 7	40	15	23	6,5	231966	13,75
880 KV- 8	40	16	23	6,5	231973	13,60
880 KV- 9	40	17,5	23	6,5	231980	13,75
880 KV-10	41	18,5	23	7,3	231843	14,12
880 KV-11	42	20	23	8,4	231850	14,12
880 KV-12	43	21	23	9,3	231867	14,06
880 KV-13	43,5	22,5	23	9,8	231874	14,27
880 KV-14	45,5	23,5	23	11,8	231881	14,53
880 KV-16	45,5	26	23	11,7	231898	14,74
880 KV-17	45,5	27,5	23	11,7	231904	15,10
880 KV-18	47,5	28,5	23	13,7	231911	15,41
880 KV-19	47,5	30	23	13,7	231928	15,62
880 KV-20	47,5	31	23	13,7	231935	15,83
880 KV-22	50	33,5	23	15,6	231942	16,09

8801 K-KV Nástrčná hlavice

Made in Germany

- Krátké provedení
- Povrch: ochranná izolace
- IEC 60900:2018

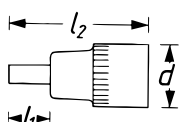

HAZET No.	l ₁ mm	l ₂ mm	d mm	EAN-No. 4000896+	€
8801 K-5 KV	12,5	60	23	231614	16,61
8801 K-6 KV	12,5	60	23	231621	16,61

8802 KV Nástrčná hlavice

Made in Germany

- Krátké provedení
- Povrch: ochranná izolace
- IEC 60900:2018

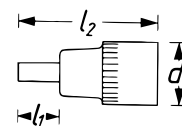

HAZET No.	s	l ₁ mm	l ₂ mm	d mm	EAN-No. 4000896+	€
8802 KV-T 10	T10	12,5	59,5	23	231720	17,18
8802 KV-T 15	T15	12,5	59,5	23	231737	17,49
8802 KV-T 20	T20	12,5	59,5	23	231744	16,87
8802 KV-T 25	T25	12,5	59,5	23	231751	16,87
8802 KV-T 27	T27	12,5	59,5	23	231768	16,87
8802 KV-T 30	T30	12,5	59,5	23	231775	17,59
8802 KV-T 40	T40	12,5	59,5	23	231782	17,59
8802 KV-T 45	T45	12,5	59,5	23	231799	17,70
8802 KV-T 50	T50	12,5	60,5	23	231805	17,80

8802 KV-Lg Nástrčná hlavice

Made in Germany

- Dlouhé provedení
- Povrch: ochranná izolace
- IEC 60900:2018

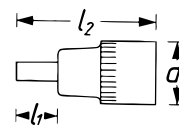

HAZET No.	s	l ₁ mm	l ₂ mm	d mm	EAN-No. 4000896+	€
8802 KV-Lg-T 10	T10	153	187	23	231638	24,44
8802 KV-Lg-T 15	T15	153	187	23	231645	24,76
8802 KV-Lg-T 20	T20	153	187	23	231652	24,76
8802 KV-Lg-T 25	T25	153	187	23	231669	24,70
8802 KV-Lg-T 27	T27	153	187	23	231676	24,70
8802 KV-Lg-T 30	T30	153	187	23	231683	24,70
8802 KV-Lg-T 40	T40	153	187	23	231690	25,02
8802 KV-Lg-T 45	T45	153	187	23	231706	25,02
8802 KV-Lg-T 50	T50	153	187	23	231713	28,39

8808 LgKV Nástrčná hlavice

Made in Germany

- Dlouhé provedení
- Povrch: ochranná izolace
- IEC 60900:2018

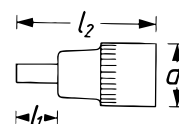

HAZET No.	s	l ₁ mm	l ₂ mm	d mm	EAN-No. 4000896+	€
8808 Lg- 8 KV	M8	100	145,5	23	231836	24,19
8808 Lg-10 KV	M10	100	144,5	23	231812	24,55
8808 Lg-12 KV	M12	100	145,3	23	231829	20,55



Ruční nářadí

Nářadí s ochrannou izolací / elektrikářské nářadí



8821 KV Prodloužení · 1000 voltů

Made in Germany

- S kuličkovou pojistkou
- Povrch: ochranná izolace
- IEC 60900:2018

1000 V 10 3/8" 10 3/8"

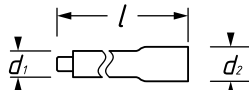

HAZET No.	l mm	d ₁ mm	d ₂ mm	EAN-No. 4000896+	€
8821 KV-3	90	17,5	23	231997	25,59
8821 KV-5	142	17,5	23	232000	25,90

900 KV Sada nástřčných klíčů · s ochrannou izolací

- Povrch: ochranná izolace
- IEC 60900:2018

Hodí se pro HAZET *Assistent* s hloubkou zásuvky 398 mm:
173 · 179 · 179 N · 179 W · 179 N W · 179 BIG-1 · 179 XL · 179 N XL · 179 XXL · 179 N XXL · 179 A XXL · 179 T XXL · 180

1000 V E 125 1/2"



2/3+			
------	--	--	--



900 KV · 125 1/2"
10 · 11 · 12 · 13 · 14
15 · 16 · 17 · 18 · 19
20 · 22 · 23 · 24 · 26
27 · 30 · 32



986 LGKV · 125 1/2"
4 · 5 · 6 · 8 · 10



917/918 KV · 125 1/2"
917 KV-5 · 918 KV-10



916 KV · 125 1/2"

HAZET No.	d x š mm	š mm	EAN-No. 4000896+	€
163-544/26	392x344	26	223848	705,84

900 KV Nástrčná hlavice · šestihran · s ochrannou izolací

Made in Germany

- Povrch: ochranná izolace
- IEC 60900:2018

1000 V 125 1/2"

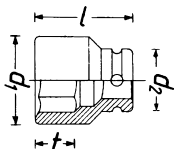

HAZET No.	l mm	d ₁ mm	d ₂ mm	t mm	EAN-No. 4000896+	€
900 KV-10	54	19,5	27	10,8	232017	14,79
900 KV-11	54	20,5	27	10,8	232024	14,74
900 KV-12	54	22	27	11,3	232031	14,84
900 KV-13	54	23	27	11,3	232048	14,79
900 KV-14	54	24,5	27	11,8	232055	14,90
900 KV-15	54	25,5	27	11,8	232062	14,90
900 KV-16	54	27	27	12,2	232079	15,10
900 KV-17	54	28	27	12,7	232086	15,10
900 KV-18	54	29,5	27	14,2	232093	16,04
900 KV-19	54	30,5	27	14,2	232109	16,09
900 KV-20	54	32	27	14,2	232116	15,78
900 KV-22	57,5	34,5	27	17,6	232123	16,61
900 KV-23	57,5	35,5	27	17,6	232130	17,28
900 KV-24	60	36,5	27	18,1	232147	17,70
900 KV-26	60	39	27	17,8	232154	18,01
900 KV-27	62	40	27	19,7	232161	18,89
900 KV-30	66	44	27	23,3	232178	22,32
900 KV-32	66	46,5	27	23	232185	23,25

900 KV Nástrčná hlavice · šestihran · dlouhá · s ochrannou izolací

Made in Germany

- Povrch: ochranná izolace
- IEC 60900:2018

1000 V 125 1/2"

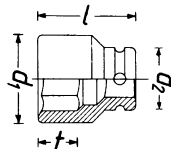

HAZET No.	l mm	d ₁ mm	d ₂ mm	t mm	EAN-No. 4000896+	€
900 Lg-10 KV	101	27	18,9	16	237180	25,12
900 Lg-12 KV	101	27	21,5	16	237173	25,32

986 LGKV Nástrčná hlavice šroubováku · s ochrannou izolací

Made in Germany

- Dlouhé provedení
- Povrch: ochranná izolace
- IEC 60900:2018

1000 V 125 1/2"

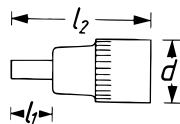

HAZET No.	l ₁ mm	l ₂ mm	d mm	EAN-No. 4000896+	€
986 Lg- 4 KV	102	156	27	232222	21,54
986 Lg- 5 KV	102	156	27	232239	21,64
986 Lg- 6 KV	102	156	27	232246	21,33
986 Lg- 8 KV	102	156	27	232253	19,88
986 Lg-10 KV	102	156	27	232215	20,66

917/918 KV Prodloužení · s ochrannou izolací

Made in Germany

- S kuličkovou pojistkou
- Povrch: ochranná izolace
- IEC 60900:2018

1000 V 125 1/2" 125 1/2"

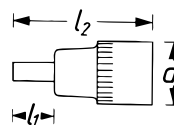

HAZET No.	l mm	EAN-No. 4000896+	€
917 KV- 5	140	232192	28,60
918 KV-10	264	232208	34,46

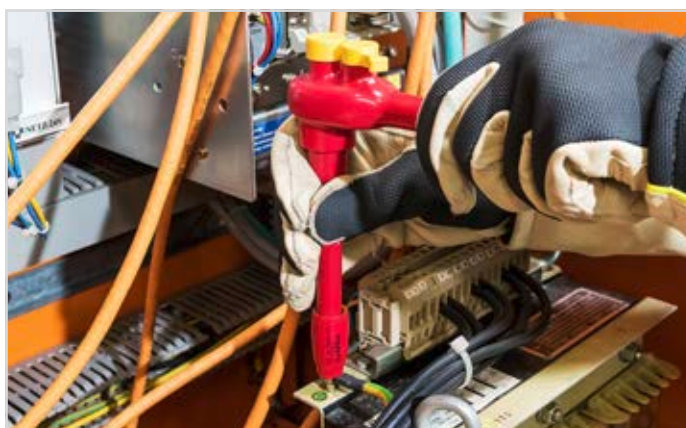



804 VDE Sada šroubováků · s ochrannou izolací

Made in Germany

- Všechny šroubováky zkoušeny při napětí 10 000 V, zaručující bezpečnou práci do 1 000 V
- Kulatá čepel
- Ergonomická 2komponentní rukojeť HAZET (červená/žlutá)
- Povrch: ochranná izolace
- IEC 60900:2018
- 2,5x0,4 · 3,0x0,5 · 3,5x0,6 · 4,0x0,8 · 5,5x1,0 · 6,5x1,2 mm
- PH 1 · PH 2
- PZ 2
- T 10 · T 15 · T 20



HAZET No.		EAN-No. 4000896+	€
804 VDE/14	14	133000	94,61

810 Sada šroubováků · s ochrannou izolací

- IEC 60900:2018
- Zkoušečka napětí, 220–250 V podle VDE 0680



- 810 VDE · 0,4x2,5 · 0,6x3,5 · 0,8x4
- 810 VDE-PH · PH 1 · PH 2
- 839 · 0,5x2,8

HAZET No.		EAN-No. 4000896+	€
810/6 VDE	6	179329	35,66

810 VDE Sada šroubováků · s ochrannou izolací

- Safety-Insert-System, 2komponentní vložka z měkké pěny. Vložka vhodná také pro HAZET-Assistent
- Povrch: ochranná izolace
- IEC 60900:2018



1/3				
-----	--	--	--	--



- 810 VDE · 0,4x2,5 · 0,5x3 · 0,6x3,5 · 0,8x4
- 810 VDE-PH · PH 1 · PH 2 · PH 3

HAZET No.	d x š mm		EAN-No. 4000896+	€
163-229/7	342x172	7	177844	58,70

810 VDE Sada šroubováků · s ochrannou izolací

- Povrch: ochranná izolace
- IEC 60900:2018



2/3			
-----	--	--	--

- 810 VDE · 0,4x2,5 · 0,5x3 · 0,6x3,5 · 0,8x4
- 810 VDE-PH · PH 1 · PH 2 · PH 3
- 839 · 0,5x2,8
- 810 VDE-T · T 20 · T 25 · T 30
- 2156 VDE-2

HAZET No.	d x š mm		EAN-No. 4000896+	€
163-546/12	344x342	12	223619	105,46

810 VDE Elektrikářský šroubovák · s ochrannou izolací

- Kulatá čepel
- Ergonomická 2komponentní rukojeť HAZET (červená/žlutá)
- Povrch: špička mořená, ochranná izolace
- IEC 60900:2018

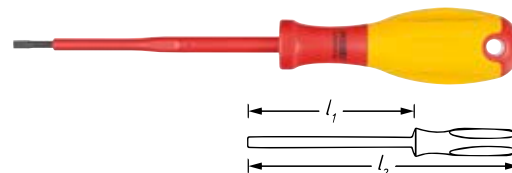
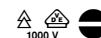

HAZET No.	l ₁ mm	l ₂ mm	š mm	b mm	EAN-No. 4000896+	€
810 VDE-25	75	155	0,4	2,5	174089	5,24
810 VDE-30	100	180	0,5	3	174355	5,92
810 VDE-35	100	190	0,6	3,5	174362	6,38
810 VDE-40	100	190	0,8	4	174379	10,64

810 VDE-PH Elektrikářský šroubovák · s ochrannou izolací

- Kulatá čepel
- Ergonomická 2komponentní rukojeť HAZET (červená/žlutá)
- Povrch: špička mořená, ochranná izolace
- IEC 60900:2018

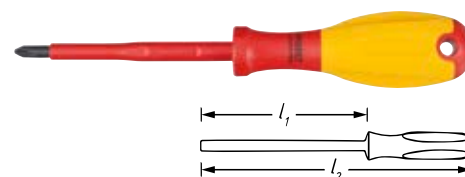

HAZET No.	l ₁ mm	l ₂ mm	EAN-No. 4000896+	€
810 VDE-PH 1	80	180	174386	7,11
810 VDE-PH 2	100	210	174393	7,63
810 VDE-PH 3	150	270	174409	11,05



Ruční nářadí

Nářadí s ochrannou izolací / elektrikářské nářadí



810 VDE-T Elektrikářský šroubovák · s ochrannou izolací

- Kulatá čepel
- Ergonomická 2komponentní rukojeť HAZET (červená/žlutá)
- Povrch: špička mořená, ochranná izolace
- IEC 60900:2018

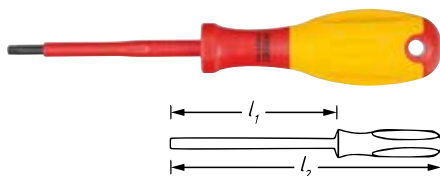

HAZET No.	l ₁ mm	l ₂ mm	Ø mm	EAN-No. 4000896+	€
810 VDE-T 20	80	180	3,86	174416	8,30
810 VDE-T 25	80	180	4,43	174423	9,29
810 VDE-T 30	100	210	5,52	174430	10,80

839 Zkoušečka napětí

Made in Germany

- 220–250 V
- Břit s drážkou s dutým výbrusem
- Velmi dlouhá rukojeť, 92 mm
- Se závěsem
- Defektní žárovku Soffitte nelze podle VDE vyměnit
- Kulatá čepel
- Plastová rukojeť
- DIN VDE 06800-6

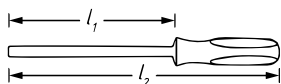

HAZET No.	l ₁ mm	l ₂ mm	Ø mm	b mm	EAN-No. 4000896+	€
839-1	58	150	0,5	2,8	035670	4,20

163 Sada kleští · s ochrannou izolací

Made in Germany

- Safety-Insert-System, 2komponentní vložka z měkké pěny. Vložka vhodná také pro HAZET-Assistent
- Povrch: ochranná izolace
- IEC 60900:2018



1/3				
-----	--	--	--	--



HAZET No.	d x š mm	Ø mm	EAN-No. 4000896+	€
163-227/3	342x172	3	177868	167,53

Made in Germany

- Safety-Insert-System, 2komponentní vložka z měkké pěny. Vložka vhodná také pro HAZET-Assistent
- Povrch: ochranná izolace
- IEC 60900:2018



1/3				
-----	--	--	--	--



163 Sada kleští · s ochrannou izolací

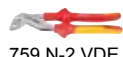

HAZET No.	d x š mm	Ø mm	EAN-No. 4000896+	€
163-226/4	342x172	4	177875	181,34

1850 VDE Kombinované kleště · s ochrannou izolací

Made in Germany

- Indukčně kalený břit s ostřím
- Tvrdost ostří: 60 HRC
- Ergonomické 2komponentní plastové kryty rukojetí HAZET (červená/žlutá)
- Povrch: leštěný chrom, ochranná izolace
- IEC 60900:2018, DIN ISO 5746



HAZET No.	l mm	Rm N/mm ² Ø 800	Rm N/mm ² ● 1600	EAN-No. 4000896+	€
1850 VDE-22	160	2,5	1,8	007202	46,92
1850 VDE-33	180	2,8	2,5	007219	51,74
1850 VDE-44	200	3	2,8	007226	58,96

1803 VDE Stranové štípačky · s ochrannou izolací

Made in Germany

- Kloub bez vůle, s lehkým chodem
- Vložený kloub
- Indukčně kalený břit s ostřím
- Tvrdost ostří: 60 HRC
- Ergonomické 2komponentní plastové kryty rukojetí HAZET (červená/žlutá)
- Povrch: leštěný chrom, ochranná izolace
- IEC 60900:2018, DIN ISO 5749



HAZET No.	l mm	Rm N/mm ² Ø 800	Rm N/mm ² ● 1600	EAN-No. 4000896+	€
1803 VDE-22	160	2,8	2	006137	57,19
1803 VDE-33	180	3	2,5	006144	60,72

1802 VDE Silové stranové štípačky · s ochrannou izolací

Made in Germany

- Menší vynaložení síly díky umístění středu otáčení u čelistí



- Kované provedení
- Kloub bez vůle, s lehkým chodem
- Podložený kloub
- Indukčně kalený břit s ostřím
- Tvrdost ostří: 64 HRC
- Ergonomické 2komponentní plastové kryty rukojetí HAZET (červená/žlutá)
- Povrch: leštěný chrom, ochranná izolace
- IEC 60900:2018, DIN ISO 5749



HAZET No.	l mm	Rm N/mm ² Ø 800	Rm N/mm ² ● 1600	Rm N/mm ² ● 2300	EAN-No. 4000896+	€
1802 VDE-22	180	3,8	2,7	2,2	086382	55,79



1804 VDE Kleště na kabely · s ochrannou izolací

Made in Germany



- Dvojitý břit
- Pro příčné stříhání měděných a hliníkových kabelů
- Rukojeť s povrchovou úpravou máčením
- Povrch: ochranná izolace
- IEC 60900:2018



HAZET No.	l mm	EAN-No. 4000896+	€
1804 VDE-33	208	173631	75,31

1841 AVDE Ploché kulaté kleště · s ochrannou izolací

Made in Germany



- Plochý kulatý tvar, indukčně kalené břity
- Přímé provedení
- Tvrdost ostří: 60 HRC
- Ergonomické 2komponentní plastové kryty rukojetí HAZET (červená/žlutá)
- Povrch: leštěný chrom, ochranná izolace
- IEC 60900:2018, DIN ISO 5745



HAZET No.	l mm	Rm N/mm ² Ø 800	Rm N/mm ² 1600	EAN-No. 4000896+	€
1841 a VDE-22	160	2,5	1,6	006397	54,86

1816 VDE Ploché kleště · s ochrannou izolací

Made in Germany



- Dlouhé čelisti
- Plochý tvar
- Přímé provedení
- Ergonomické 2komponentní plastové kryty rukojetí HAZET (červená/žlutá)
- Povrch: leštěný chrom, ochranná izolace
- IEC 60900:2018, DIN ISO 5745



HAZET No.	l mm	EAN-No. 4000896+	€
1816 VDE-22	160	006298	49,31

1841 BVDE Ploché kulaté kleště · s ochrannou izolací

Made in Germany



- Plochý kulatý tvar, indukčně kalené břity
- Zahnuté provedení (45°)
- Tvrdost ostří: 60 HRC
- Ergonomické 2komponentní plastové kryty rukojetí HAZET (červená/žlutá)
- Povrch: leštěný chrom, ochranná izolace
- IEC 60900:2018, DIN ISO 5745



HAZET No.	l mm	Rm N/mm ² Ø 800	Rm N/mm ² 1600	EAN-No. 4000896+	€
1841 b VDE-33	200	2,8	1,8	006441	63,94

1826 VDE Kulaté kleště · s ochrannou izolací

Made in Germany



- Dlouhé čelisti
- Kulatý tvar
- Ergonomické 2komponentní plastové kryty rukojetí HAZET (červená/žlutá)
- Povrch: leštěný chrom, ochranná izolace
- IEC 60900:2018, DIN ISO 5745



HAZET No.	l mm	EAN-No. 4000896+	€
1826 VDE-22	160	006328	48,84

759 N-VDE Univerzální kleště · s ochrannou izolací

Made in Germany



- Siko kleště
- Hlava a kloub leskle broušené
- Provlečený kloub
- Ergonomické 2komponentní plastové kryty rukojetí HAZET (červená/žlutá)
- Povrch: ochranná izolace
- IEC 60900:2018, DIN ISO 8976



HAZET No.	l mm	sb mm	sb mm	EAN-No. 4000896+	€
759 N-2 VDE	251	30	10-36	174072	49,31

1860 VDE Odizolovací kleště · s ochrannou izolací

Made in Germany



- Pro dráty s průřezem vodiče do 6 mm²
- Se stavěcím šroubem a otevírací pružinou
- Ergonomické 2komponentní plastové kryty rukojetí HAZET (červená/žlutá)
- Povrch: leštěný chrom, ochranná izolace
- IEC 60900:2018



HAZET No.	l mm	EAN-No. 4000896+	€
1860 VDE-11	160	007288	54,96





Ruční nářadí

Nářadí s ochrannou izolací / elektrikářské nářadí



1862 Odizolovací kleště · automatické

Made in Germany

• Automatický systém snímání, není nutné nastavení na kabelový průřez

- Použití: Odizolování flexibilního vedení (svazek) a masivních vodičů Ø 0,2 až 6,0 mm² příp. AWG 24 – 10
- Optimálně umístěný boční nůž do 2,5 mm²
- Nastavitelný podélný doraz 6 – 15 mm
- Připevňovací zařízení na konci rukojeti
- Vyměnitelné čepele

Ne pro práce u nebo v blízkosti dílů, které jsou pod elektrickým napětím

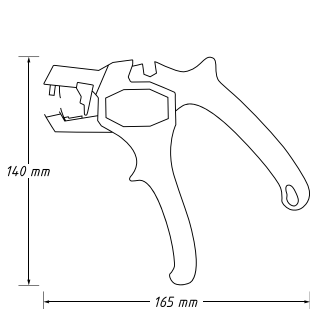

HAZET No.	l mm	EAN-No. 4000896+	€
1862 N	180	242627	25,13

1863 Odizolovací kleště · automatické

• Automatické přizpůsobení tloušťce izolace, bezvadné odizolování

- Použití: Odizolování elektrických drátů, lankových vodičů a kabelů
- Pro měděná a hliníková vedení
- Oblast odizolování vodičů izolovaných PVC s průřezem 0,2 až 6 mm²
- Maximálně nastavitelná délka odizolování: 18 mm
- Pružně uložené lamelové nože
- Řezač drátů od 4 mm² s jedním drátem do 6 mm² s jemným drátem



HAZET No.	l mm	EAN-No. 4000896+	€
1863	205	007325	170,54

4656 Konektorové kleště

Made in Germany

• Zpracování vodičového a izolačního krimpů v jedné pracovní operaci

- Intenzivní izolační krimp se speciální profilovou geometrií
- Integrovaný odblokovatelný zámek zajišťuje kompletní krimpování
- Mimořádně namáhané díly jsou speciálně zušlechťené
- Snadná manipulace
- Značení profilu
- Profily: / rozsahy průřezu:
 - červený: 0,5–1,0 mm² / AWG 20–16
 - modrý: 1,5–2,5 mm² / AWG 16–14
 - žlutý: 4,0–6,0 mm² / AWG 12–10
- Ergonomické měkké rukojeti s ochranou proti sesmeknutí
- Povrch: mořeno, olejovalo



HAZET No.	l mm	EAN-No. 4000896+	€
4656-1	220	127351	116,98

4658 Konektorové kleště

Made in Germany

- Pro celou řadu neizolovaných kabelových a kontaktních spojů
- Integrované blokování zajišťuje úplný proces krimpování
- **Nízká ruční síla** díky optimálním převodovým poměrům
- Rovnoměrné tvarování dutinek vodičů bez izolace a s izolací díky **lineárnímu zalisování**
- Polohování kontaktu nezávisle na zasunutém úseku v krimpovacím profilu pomocí **izolačního stavěcího plechu**
- **Výměnná hlava pro rozsah průřezu 0,35 – 1,5 mm²** kompletně včetně základního nástroje
 1. profil: 0,35 – 0,5 mm²
 2. profil: 1,5 mm²
 3. profil: 0,5 – 1,0 mm²
 vodičový krimp = B-krimp / izolační krimp = O-krimp



HAZET No.	l mm	EAN-No. 4000896+	€
4658-10	150	129515	251,82

2156 Nůž na kabely

- Nerezová čepel
- Plastová rukojeť



HAZET No.	l mm	EAN-No. 4000896+	€
2156	110	013180	12,56

2156 VDE Kabelový a odizolovací nůž · s ochrannou izolací

Made in Germany

- S krytkou
- Čepel z nerezové oceli
- Plastová rukojeť
- IEC 60900:2018



HAZET No.	l mm	EAN-No. 4000896+	€
2156 VDE-2	180	173549	19,25

196 VDE Izolační podložka

Made in Germany

• Pro práci na dílech pod vysokým napětím, v přenosné tašce

- Gumová podložka, **prověřena: 50.000 V, dle VDE 0303**
- Jedna strana hladká, jedna protiskluzová zoubkovaná
- Rozměry: 1000 x 1000 x 4,0 mm

Provedení přenosné tašky

- Odnímatelný popruh
- Délka: 1000 mm
- Průměr: 160 mm
- Polyester, červený



HAZET No.	l mm	EAN-No. 4000896+	€
196 VDE-8/2	2	174836	247,77



5000 KV Momentový klíč · s ochrannou izolací · SYSTEM 5000 KV
(s prostrčným čtyřhranem) · ± 4% přesnost · 5108 KV · ±6% · 2–120 Nm

🇩🇪 **Made in Germany**

- Lze kalibrovat
- Dlouhá životnost / vysoká přesnost

- Možnost pro:
 - Demontáž
 - Opravu (v případě potřeby)
 - Montáž
 - Seřizování
 - Kalibrace
- **Upozornění: Seřizování, možnost oprav s demontáží / montáží momentových klíčů KV pouze v servisním středisku firmy HAZET**
- Vhodné pro kontrolu zkušebních prostředků
- Trvalé a ekologické
- Bezpečné:
 - Hapticky (krátký posun při vypnutí)
 - Akusticky (zalamovací prvek)
- **Spouštění doprava / doleva** díky přepínacímu čtyřhranu, díky tomu utahování s nastaveným utahovacím momentem oběma směry – vpravo i vlevo – v rámci uvedené tolerance
- Nízká hmotnost pro dobrou manipulaci a práci bez únavy

Designové prvky výrobku

- Štíhlý design s přísným dodržáním potřebných izolačních faktorů (tloušťka materiálu / přesahy)
- Ohebné přechody na spínacích a pohyblivých dílech s ergonomickým tvarem rukojeti a zřetelnou kalibrační drážkou
- Jednotný vzhled i při použití dalších součástí (např. červené izolované nástrčné hlavice)
- Barevně sympatický vzhled pláště a hlavy v signálních barvách červené / žluté
- Černá barva rukojeti pro barevné odlišení a jako ochrana proti rychlému optickému znečištění
- Vyvarování se použití přesahujících, rušivých dílů (např. přepínací páky)
- DIN EN ISO 6789-2:2017, DIN 3120, ISO 1174-1, IEC 60900:2018



YouTube Clip

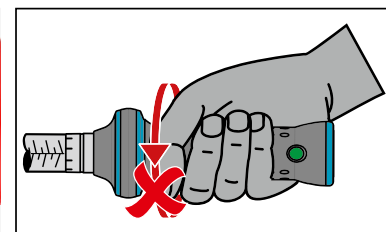

POZOR:

Opravy smí provádět pouze servisní středisko firmy HAZET, protože následně se musí provést kusová zkouška s 10 000 V podle IEC 60900

HAZET No.	Výstup	l / mm	Přesnost vypnutí %	Nm	⚡ Nm		EAN-No. 4000896+	€
5108 KV	■ 10 = 3/8"	275	6	2–10	0,2	1,0–5,0	235421	403,37
5109 KV	■ 10 = 3/8"	305	4	5–25	0,5	2,1–11,0	235445	414,99
5121 KV	■ 12,5 = 1/2"	420	4	20–120	1	6,0–37,4	233397	425,58



Ruční nářadí

Nářadí s ochrannou izolací / elektrikářské nářadí







Momentová technika



5000-3 CT	S přepínací ráčnou	± 3% / 4%	1–800 Nm		286
5200 CT	S nástrčným čtyřhranem	± 3%	2,5–200 Nm		287
5000 CLT	S displejem a přepínací ráčnou	± 4%	20–320 Nm		288
5000 KV	S ochrannou izolací, 1000 V přezkoušeno	± 4% / 6%	2 – 120 Nm		260
6000 CT	S přepínací ráčnou	± 2% / 4%	1–800 Nm		288
6000 CT	Rozkládací, s přepínací ráčnou	± 3% / 4%	400–2000 Nm		290
6000 CT	Norma USA, s přepínací ráčnou	± 3%	5–600 lbf.ft		291
6200 CT	S nástrčným čtyřhranem	± 2% / 4%	2–500 Nm		292
6000 CT	Sady momentového nářadí				294
7000 sTAC	Elektronické, s nástrčným čtyřhranem a přepínací ráčnou	od ± 1% / ± 1 digit / ± 1°	1–1000 Nm		296
6000	Momentový šroubovák pro bity	± 6% / 10%	0,4–5,4 Nm		298
6000	Momentový šroubovák pro bity	± 5%	0,1–6 Nm		298
6300 CT	S nástrčným čtyřhranem a pevně nastavitelnou hodnotou	± 2% / 6%	1–320 Nm		299
	Nástrčné nářadí				301
	Kontrolní přístroje a příslušenství				304



Přehled momentových klíčů HAZET

	HAZET No.	Přesnost vypnutí		Rozsah měření
	5107-3 CT	± 4 %	6.3 1/4"	1–9 Nm
	5108-3 CT	± 3 %	6.3 1/4"	2.5–25 Nm
	5110-3 CT	± 3 %	10 3/8"	10–60 Nm
	5120-3 CT	± 3 %	12 ⁵ 1/2"	10–60 Nm
	5111-3 CT	± 3 %	10 3/8"	20–120 Nm
	5121-3 CT	± 3 %	12 ⁵ 1/2"	20–120 Nm
	5122-3 CT	± 3 %	12 ⁵ 1/2"	40–200 Nm
	5123-3 CT	± 3 %	12 ⁵ 1/2"	60–320 Nm
	5143-3 CT	± 3 %	12 ⁵ 1/2"	100–400 Nm
	5145-3CT	± 3 %	20 3/4"	300–800 Nm
	5280-3 CT	± 3 %	9 x 12	2,5–25 Nm
	5290-3 CT	± 3 %	9 x 12	10–60 Nm
	5292-3 CT	± 3 %	14 x 18	40–200 Nm
	5121-2 CLT	± 4 %	12 ⁵ 1/2"	20–120 Nm
	5122-2 CLT	± 4 %	12 ⁵ 1/2"	40–200 Nm
	5123-2 CLT	± 4 %	12 ⁵ 1/2"	60–320 Nm
	5108 KV	± 6 %	10 3/8"	2–10 Nm
	5109 KV	± 4 %	10 3/8"	5–25 Nm
	5121 KV	± 4 %	12 ⁵ 1/2"	20–120 Nm
	6106-1 CT*	± 4 %	6.3 1/4"	1–6 Nm
	6108-1 CT*	± 2 %	6.3 1/4"	2–10 Nm
	6109-2 CT*	± 2 %	6.3 1/4"	4–40 Nm
	6110-1 CT*	± 2 %	10 3/8"	5–60 Nm
	6111-1 CT	± 2 %	10 3/8"	20–120 Nm
	6121-1 CT	± 2 %	12 ⁵ 1/2"	20–120 Nm
	6122-1 CT	± 2 %	12 ⁵ 1/2"	40–200 Nm
	6123-1 CT	± 2 %	12 ⁵ 1/2"	60–320 Nm
	6143-1 CT	± 2 %	20 3/4"	100–400 Nm
	6144-1 CT	± 2 %	20 3/4"	200–500 Nm
	6145-1 CT	± 2 %	20 3/4"	300–800 Nm
	6150-1 CT	± 3 %	20 3/4"	400–1000 Nm
	6160-1 CT	± 3 %	25 1"	600–1600 Nm
	6170-1 CT	± 4 %	25 1"	800–2000 Nm
	6114-1 CT*	± 3 %	10 3/8"	5–40 lbf.ft
	6115-1 CT	± 3 %	10 3/8"	20–100 lbf.ft
	6127-1 CT	± 3 %	12 ⁵ 1/2"	40–200 lbf.ft
	6128-1 CT	± 3 %	12 ⁵ 1/2"	50–250 lbf.ft
	6132-1 CT*	± 3 %	20 3/4"	120–600 lbf.ft

* = Bez signalizačního tlačítka



	HAZET No.	Přesnost vypnutí		Rozsah měření
	6280-1 CT	± 2 %	9 x 12	2–10 Nm
	6282-1 CT	± 2 %	9 x 12	4–40 Nm
	6281-2 CT	± 4 %	9 x 12	5–13 Nm
	6290-1 CT*	± 2 %	9 x 12	5–60 Nm
	6291-2 CT	± 2 %	9 x 12	20–120 Nm
	6291-1 CT	± 2 %	14 x 18	20–120 Nm
	6292-1 CT	± 2 %	14 x 18	40–200 Nm
	6293-1 CT	± 2 %	14 x 18	60–320 Nm
	6294-1 CT	± 2 %	14 x 18	100–400 Nm
	6295-1 CT	± 2 %	14 x 18	200–500 Nm
	7280-2 sTAC	± 2 % / 1 digit	9 x 12 6.3 1/4"	1–10 Nm
	7281-2 sTAC	± 2 % / 1 digit	9 x 12 6.3 1/4"	2.5–25 Nm
	7290-2 sTAC	± 1 % / 1 digit	9 x 12 10 3/8"	5–60 Nm
	7291-2 sTAC	± 1 % / 1 digit	9 x 12 10 3/8"	10–100 Nm
	7292-2 sTAC	± 1 % / 1 digit	14 x 18 12.5 1/2"	20–200 Nm
	7294-2 sTAC	± 1 % / 1 digit	14 x 18 20 3/4"	40–400 Nm
	7295-2 sTAC	± 1 % / 1 digit	14 x 18 20 3/4"	65–650 Nm
	7250-2 sTAC	± 1 % / 1 digit	20 3/4"	200–1000 Nm
	7280-5 sTAC	± 2 % / 1 digit	9 x 12 6.3 1/4"	1–10 Nm
	7281-5 sTAC	± 2 % / 1 digit	9 x 12 6.3 1/4"	2.5–25 Nm
	7290-5 sTAC	± 1 % / 1 digit	9 x 12 10 3/8"	5–60 Nm
	7291-5 sTAC	± 1 % / 1 digit	9 x 12 10 3/8"	10–100 Nm
	7292-5 sTAC	± 1 % / 1 digit	14 x 18 12.5 1/2"	20–200 Nm
	7294-5 sTAC	± 1 % / 1 digit	14 x 18 20 3/4"	40–400 Nm
	7295-5 sTAC	± 1 % / 1 digit	14 x 18 20 3/4"	65–650 Nm
	7250-5 sTAC	± 1 % / 1 digit	20 3/4"	200–1000 Nm
		6001-1.4/3	± 10 %	6.3 1/4"
6001-1.5/3		± 10 %	6.3 1/4"	0.6–1.5 Nm
6001-3.0/3		± 6 %	6.3 1/4"	1.5–3 Nm
6001-5.4/3		± 6 %	6.3 1/4"	3–5.4 Nm
	6002 CT	± 5 %	6.3 1/4"	10–120 cNm
	6003 CT	± 5 %	6.3 1/4"	100–600 cNm
	6391-10	± 6 %	9 x 12	1–10 Nm
	6391-12 (V)	± 2 %	9 x 12	2–12 Nm
	6391-25 (V)	± 2 %	9 x 12	2–25 Nm
	6391-35 (V)	± 2 %	9 x 12	15–35 Nm
	6391-50 (V)	± 2 %	9 x 12	5–50 Nm
	6391-85 (V)	± 2 %	9 x 12	15–85 Nm
	6392-200 (V)	± 2 %	14 x 18	50–200 Nm
	6392-320 (V)	± 2 %	14 x 18	60–320 Nm



Legenda k piktogramům

<i>b</i>	Šířka v mm
<i>a</i>	Výška v mm
<i>l</i>	Délka v mm
<i>s</i>	Velikost klíče v mm, resp. palcích
	TORX ® Velikost v mm
	Ovládací síla v kg
	Pro šrouby s vnitřním šestihranem
	Pro šrouby s vnějším šestihranem
	Pro vnitřní TORX ® šrouby

	TRAKČNÍ PROFIL šestihran
	TRAKČNÍ PROFIL dvojitý šestihran
	Jmenovitý rozměr 6,3
	Jmenovitý rozměr 10
	Jmenovitý rozměr 12,5
	Jmenovitý rozměr 20
	Jmenovitý rozměr 25
	Vnitřní čtyřhran
	Vnější čtyřhran

	Vnitřní šestihran
	Vnější šestihran
	Zásuvné uchycení 9 x 12 mm u momentových klíčů
	Zásuvné uchycení 14 x 18 mm u momentových klíčů
	Počet zubů
	Úhel otočení
	Dělení stupnice

Servisní centrum HAZET

Přímý kontakt a pracoviště pro koordinaci služeb týkajících se našich produktů



☎ +49(0)2191/792-355
FAX +49(0)2191/792-523
e-mail service-center@hazet.de

- Nejlepší poprodejní servis s krátkými reakčními dobami a kompletní kompetencí společnosti HAZET získáte v našem speciálně zřízeném servisním centru.
- Servisní centrum HAZET nabízí následující základní služby:
 - Opravy, seřízení, kalibraci a certifikaci momentových klíčů HAZET
 - Provedení servisních činností u momentových klíčů, pneumatického nářadí, dílenských vozíků a ostatního katalogového programu HAZET
 - Krátké čekací doby
 - Kontaktní osoba pro servisní záležitosti

HAZET-WERK
 Service-Center
 Guldenerthor Bahnhofsstraße 25 - 29
 42857 Remscheid

Sehr geehrte Damen und Herren,
 anbei erhalten Sie folgende Werkzeuge zur Reklamation:
 Anzahl: _____ Artikel-Nr.: _____ Seriennummer(n): _____ Reklamationsgrund: _____





HAZET – kompetence pro kalibraci utahovacího momentu a úhlu otáčení

Akreditace podle DIN EN ISO/IEC 17025 pro měřené veličiny:

- Utahovací moment (DIN EN ISO 6789-2:2017)
- Úhel otáčení (VDI/VDE 2648 list 2; bez bodu 4.2)

Splňuje speciální požadavky ISO/TS 16949 na kalibrační laboratoře (povinný předpoklad pro všechny subdodavatele v automobilovém průmyslu)

Vlastní kalibrační laboratoř společnosti HAZET zaručuje na základě akreditace optimální technickou kompetenci ke kalibrování

Opravňuje k vystavování kalibračních listů

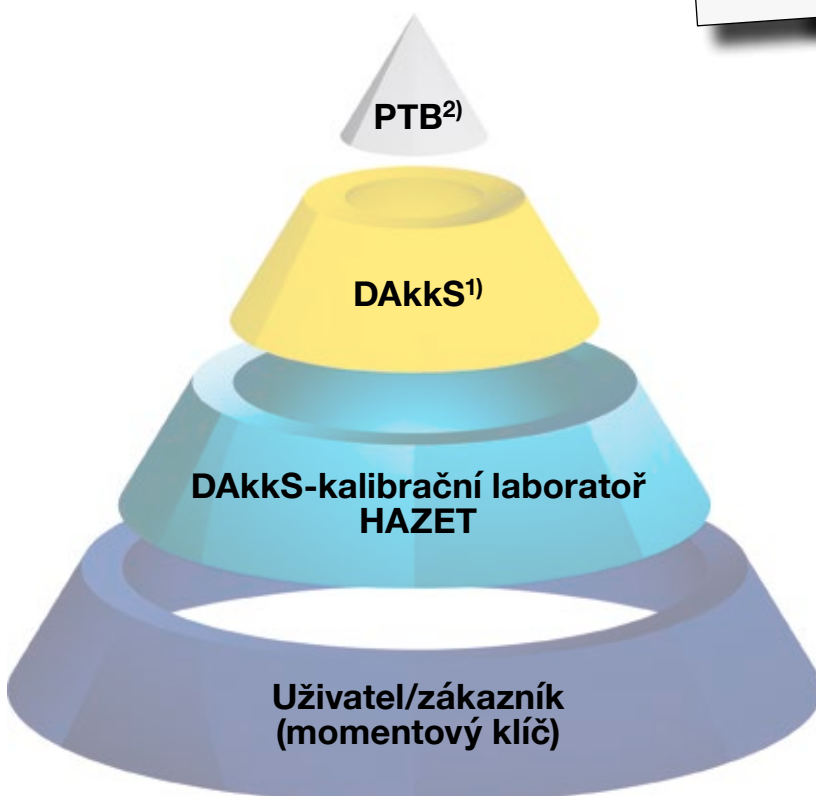
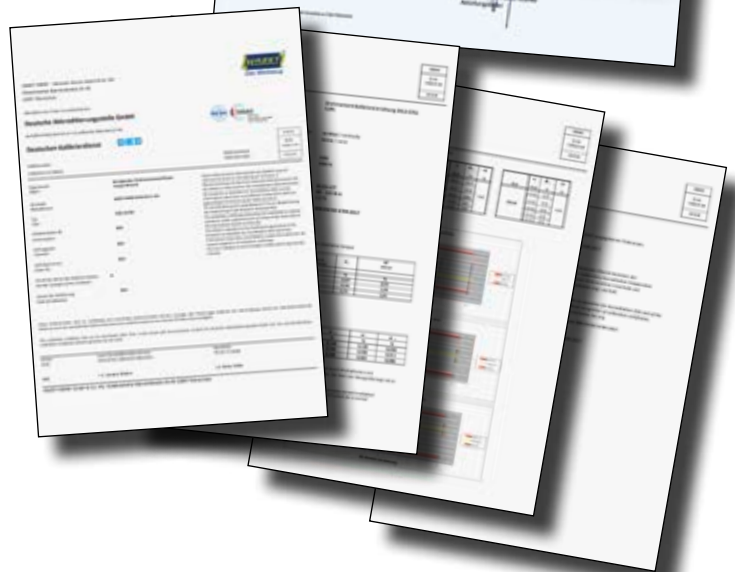

Deutsche Akkreditierungsstelle
D-K-17638-01-00

- 1) DAkkS: Deutsche Akkreditierungsstelle GmbH (nár. německé akreditační pracoviště v Berlíně)
- 2) PTB: Physikalisch Technische Bundesanstalt (Fyzikálně technický spolkový ústav)



Kalibrační laboratoř DAkks

Kompetence pro kalibraci utahovacího momentu a úhlu otáčení

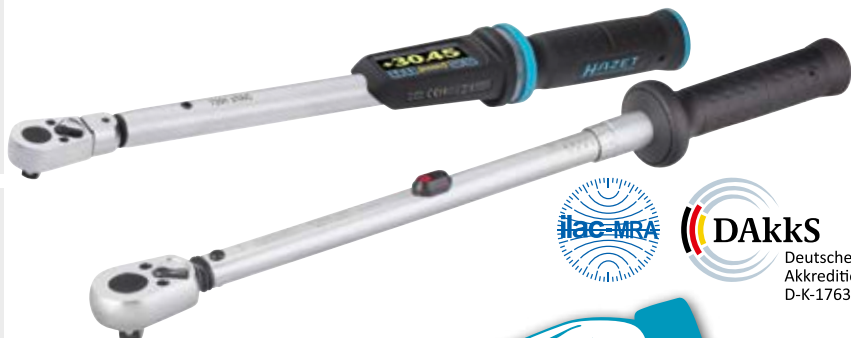

Deutsche
Akkreditierungsstelle
D-K-17638-01-00



Věděli jste to?



- Akreditace podle DIN EN ISO/IEC 17025 pro měřené veličiny:
 - **Utahovací moment** (DIN EN ISO 6789-2:2017)
 - **Úhel otáčení** (VDI/VDE 2648 list 2; bez bodu 4.2)
- Splňuje speciální požadavky ISO/TS 16949 na kalibrační laboratoře (povinný předpoklad pro všechny subdodavatele v automobilovém průmyslu)
- Vlastní kalibrační laboratoř společnosti HAZET zaručuje na základě akreditace optimální technickou kompetenci ke kalibrování
- Oprávnění k vystavování kalibračních listů



Klíč s kalibračním listem DAkks

6106-1 CT CAL	6143-1 CT CAL	6290-1 CT CAL	7291-1 eTAC CAL	7280-2 sTAC CAL
6108-1 CT CAL	6144-1 CT CAL	6291-2 CT CAL	7292-1 eTAC CAL	7281-2 sTAC CAL
6109-2 CT CAL	6145-1 CT CAL	6291-1 CT CAL	7294-1 eTAC CAL	7290-2 sTAC CAL
6110-1 CT CAL	6150-1 CT CAL	6292-1 CT CAL	7291-2 eTAC CAL	7291-2 sTAC CAL
6111-1 CT CAL	6160-1 CT CAL	6293-1 CT CAL	7292-2 eTAC CAL	7292-2 sTAC CAL
6121-1 CT CAL	6280-1 CT CAL	6294-1 CT CAL	7294-2 eTAC CAL	7294-2 sTAC CAL
6122-1 CT CAL	6282-1 CT CAL	6295-1 CT CAL		7295-2 sTAC CAL
6123-1 CT CAL	6281-2 CT CAL			7250-2 sTAC CAL

- Možnost kalibrace DAkks pro stávající klíče



... s maximální bezpečností pro profesionálního uživatele, zejména pro:

- letecký průmysl
- automobilový průmysl
- nové energie, větrné elektrárny, offshore parky
- petrochemický průmysl (ropa/plyn)

Dokumentace se zpětnou sledovatelností zaručuje souvislou doložitelnost!



Zvýšení kvality šroubení díky optimalizaci utahení šroubu

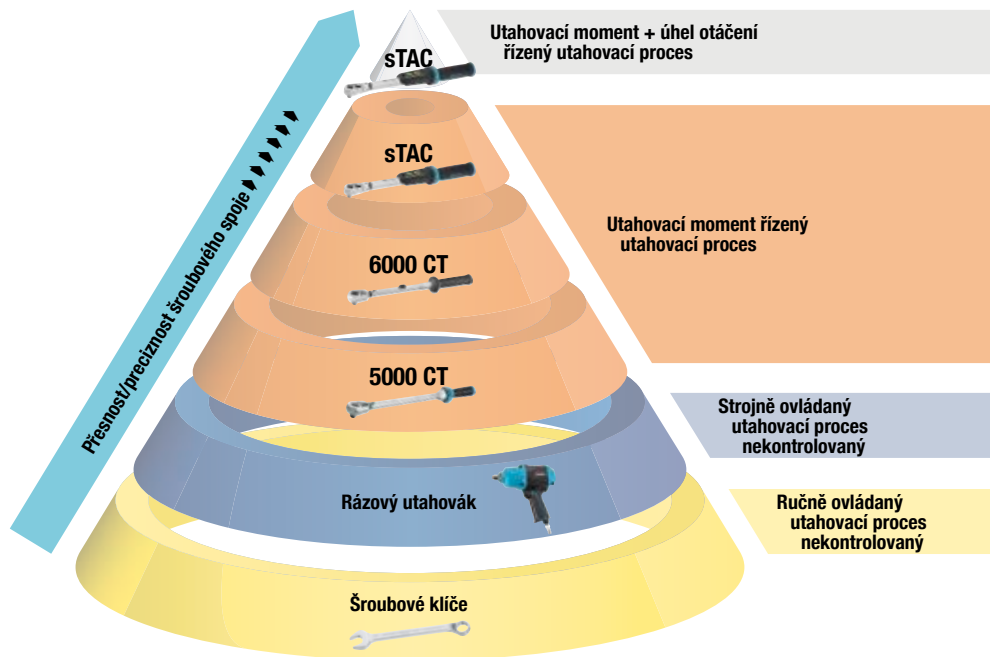

Jen pokud je zároveň v pořádku (O.K.) utahovací moment i úhel otáčení, je O.K. celý šroubový spoj (obr. ③)

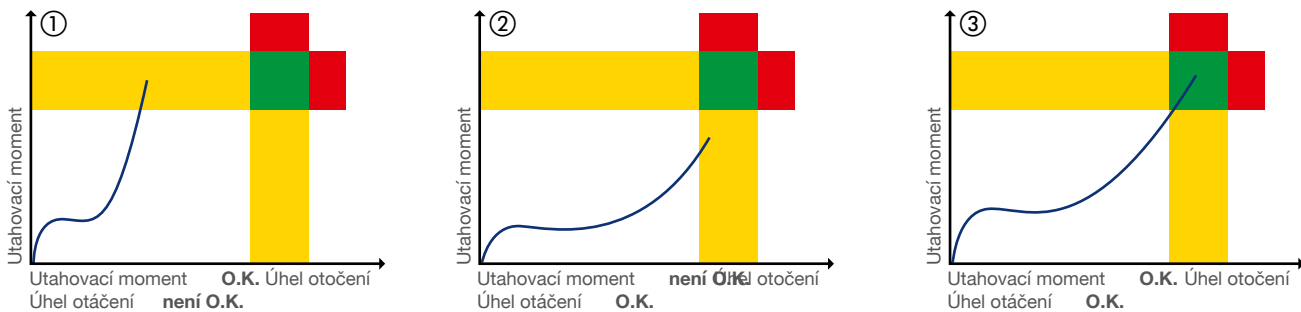

Důležité: Zejména u šroubení kategorie A (podle směrnice VDI 2862), např. pás, airbag nebo rotorové listy u větrných elektráren!

K obrázku 1:
Utahovací moment je dosažen, úhel otáčení není dosažen. – Možné příčiny:

- Použití nesprávného, příliš dlouhého šroubu.
- Součást, kterou je nutné přišroubovat, je příliš tenká a šroub nebo matice zůstávají ve výběhu závitu.
- Tření hlavy a/nebo závitu je příliš velké, např. proto, že povrch je příliš drsný a šroub se zřejmě „zadřel“. Povrchová úprava šroubu nesouhlasí, protože byl použit šroub s jinou povrchovou úpravou nebo je povrchová úprava vadná. Mazání je nedostatečné nebo bylo použito nesprávné mazivo.
- Šroub nebo závit jsou poškozené.
- Závit je chybně vyříznutý nebo nemá dostatečnou hloubku.
- Ve slepé díře závitu jsou třísky z řezání závitu.
- Nebyla instalována podložka nebo těsnění a šroub je tak v přímém kontaktu.

K obrázku 2:
Úhel otáčení je dosažen, utahovací moment není dosažen. – Možné příčiny:

- Použití nesprávného, příliš krátkého šroubu, závit je vytržený.
- Použití nesprávného šroubu s příliš nízkou pevností.
- Tření hlavy a/nebo závitu je příliš nízké, protože povrchová úprava šroubu nesouhlasí. Použití nesprávného šroubu.
- Použití nesprávného maziva.
- Šroub nebo závit jsou poškozené nebo je vytržený závit.
- Instalace nesprávného, příliš měkkého těsnění.



STAC

SYSTÉM 7000 sTAC

Elektronický momentový / úhlový klíč pro vysoce přesné šroubové aplikace s technologií Smart – Ready for Industry 4.0



Made in Germany

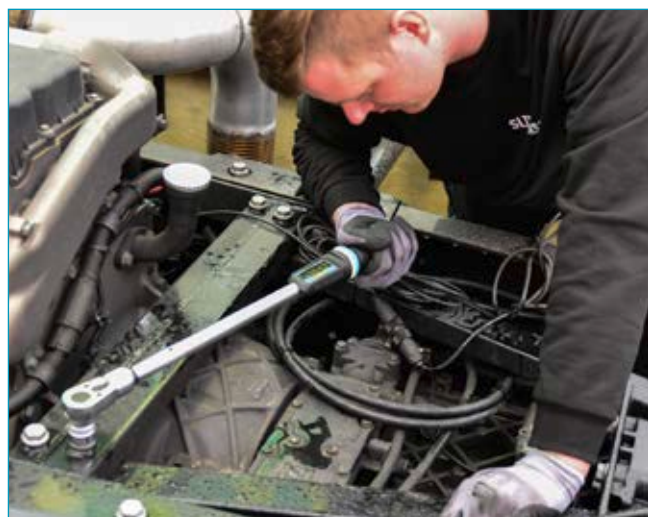



Utahovací moment

+ Úhel otočení

= 1 pracovní operace!

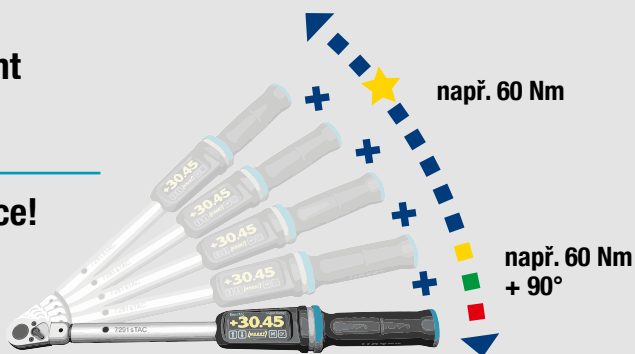

4násobná signalizace pro optimální kontrolu průběhu šroubování

Druh signálu

2 x opticky
pohyblivý číslíkový ukazatel
+ 360° indikace LED



+ Akusticky

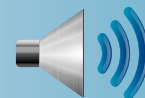
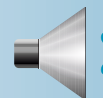
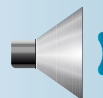

+ Vibrace

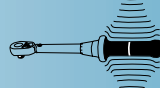
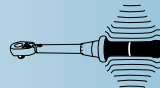
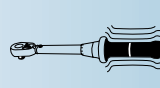

= 4násobně osvědčená bezpečnost šroubování podle principu HAZET!

- Prahová hodnota (stupeň varování předem)

✓ v pořádku

✗ není v pořádku

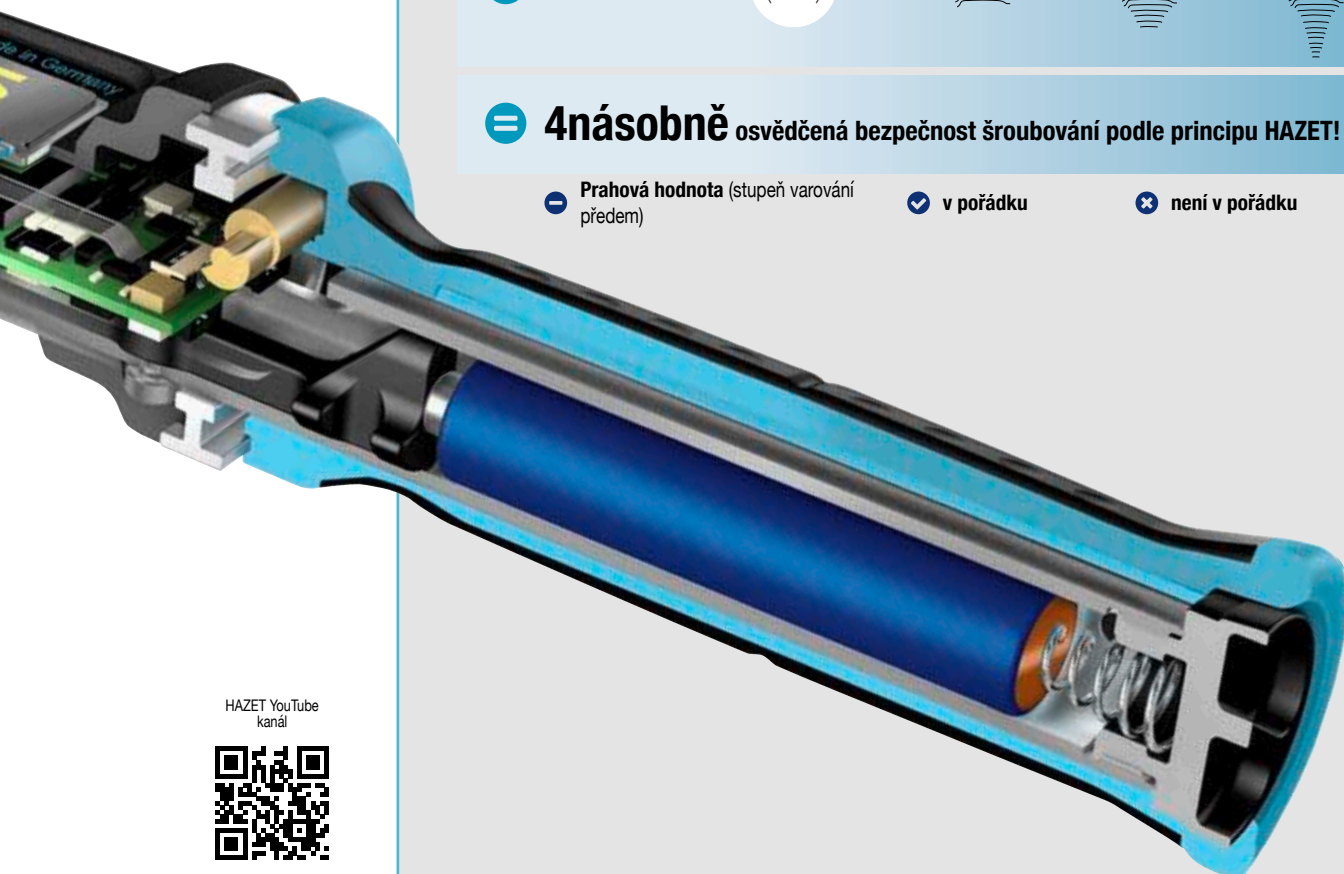

HAZET YouTube kanál





SmartTAC SYSTEM 7000 sTAC

Elektronický momentový / úhlový klíč pro vysoce přesné šroubové aplikace s technologií Smart – Ready for Industry 4.0

Smart technologie HAZET sestávající z aplikace SmartTAC a rozhraní Bluetooth 4.1 Low Energy (skupina výrobků 7000-2 sTAC – může podléhat národním schvalovacím omezením). Bezproblémový Live přenos dat ke zobrazení průběhu u šroubů na mobilních koncových přístrojích, jako je smartphone (smartwatch) a tablet – PC. USB-C rozhraní k programování momentového / úhlového klíče a k dokumentování dat šroubování přes notebook a PC se software SmartTAC-Tool 7910-sTAC.

Všechny momentové / úhlové klíče sTAC mohou být používány také samostatně, bez aplikace SmartTAC.

SmartTAC Aplikace k dostání pro:



DESKTOP PC



ANDROID



iOS





Skvělé vlastnosti

- Pro vysoce přesná šroubení s utahovacím momentem / úhlem otočení, při němž existuje vysoká přesnost nebo povinnost dokumentování, např. součásti motorů, zvláště šrouby hlav válců, stavba strojů se zvýšenými požadavky (mj. robotická technika atd.)
- **Jedinečný ergonomický, na uživatele orientovaný design HAZET veškerého nářadí pro profesionální použití**
- **Třída ochrany IP 40**, Displej a fóliová klávesnice chráněné proti stříkající vodě
- Vyzkoušený podle DIN EN ISO 6789-2:2017
- **USB-C rozhraní** k programování momentového / úhlového klíče a k dokumentování dat šroubování přes notebook a PC se SmartTAC-Tool 7910-sTAC
- Včetně běžně prodejného, **výměnného akumulátoru Li-Ion**, typ 14650 / 3,7 voltu, který lze nabíjet přímo na nástroji přes konektor USB-C
- Včetně 1 metru USB 3.1 / A-C kabelu



Ergonomický design HAZET



IP 40
Chráněno proti stříkající vodě



8 konstrukčních velikostí pro rozsahy utahovacích momentů 1 – 1.000 Nm



Made in Germany



Momentový klíč SYSTÉM 6000 CT

Vysoce precizní prvotřídní momentové nástroje – Pro nejvyšší nároky!

- **Rozsahy utahovacího momentu 1–2000 Nm**
- Přesnost $\pm 2\%$ z hodnoty stupnice (ve směru manipulace) podle normy DIN EN ISO 6789-2:2017 (3%: 6150-1 CT, 6160-1 CT / 4%: 6106-1 CT, 6170-1 CT)
Přesnost $\pm 3\%$ z hodnoty stupnice podle normy USA: 6114-1 CT až 6132-1 CT
- Přezkoušeno s osvědčením o kalibraci a sériovým číslem
- Otočné tlačítko pro dodatečné zajištění nastavení
- Čtyřhran podle DIN 3120, ISO 1174-1
- Přepínací ráčna **6.3 1/4 10 3/8 12 1/2 20 3/4 25 1"**
- Ergonomický tvar
- Bezpečné:
 - Hapticky (krátký posun při vypnutí)
 - Akusticky (zalamovací prvek)
 - Opticky (podle modelu se signalizačním zařízením)



Také k dispozici s kalibračním listem DAkKS

... s maximální bezpečností pro profesionálního uživatele, zejména pro:

- letecký průmysl
- automobilový průmysl
- nové energie, větrné elektrárny, offshore parky
- petrochemický průmysl (ropa/plyn)

Dokumentace se zpětnou sledovatelností zaručuje souvislou doložitelnost!



Absolutní kvalita

Průřezový model momentového klíče HAZET 6000 CT

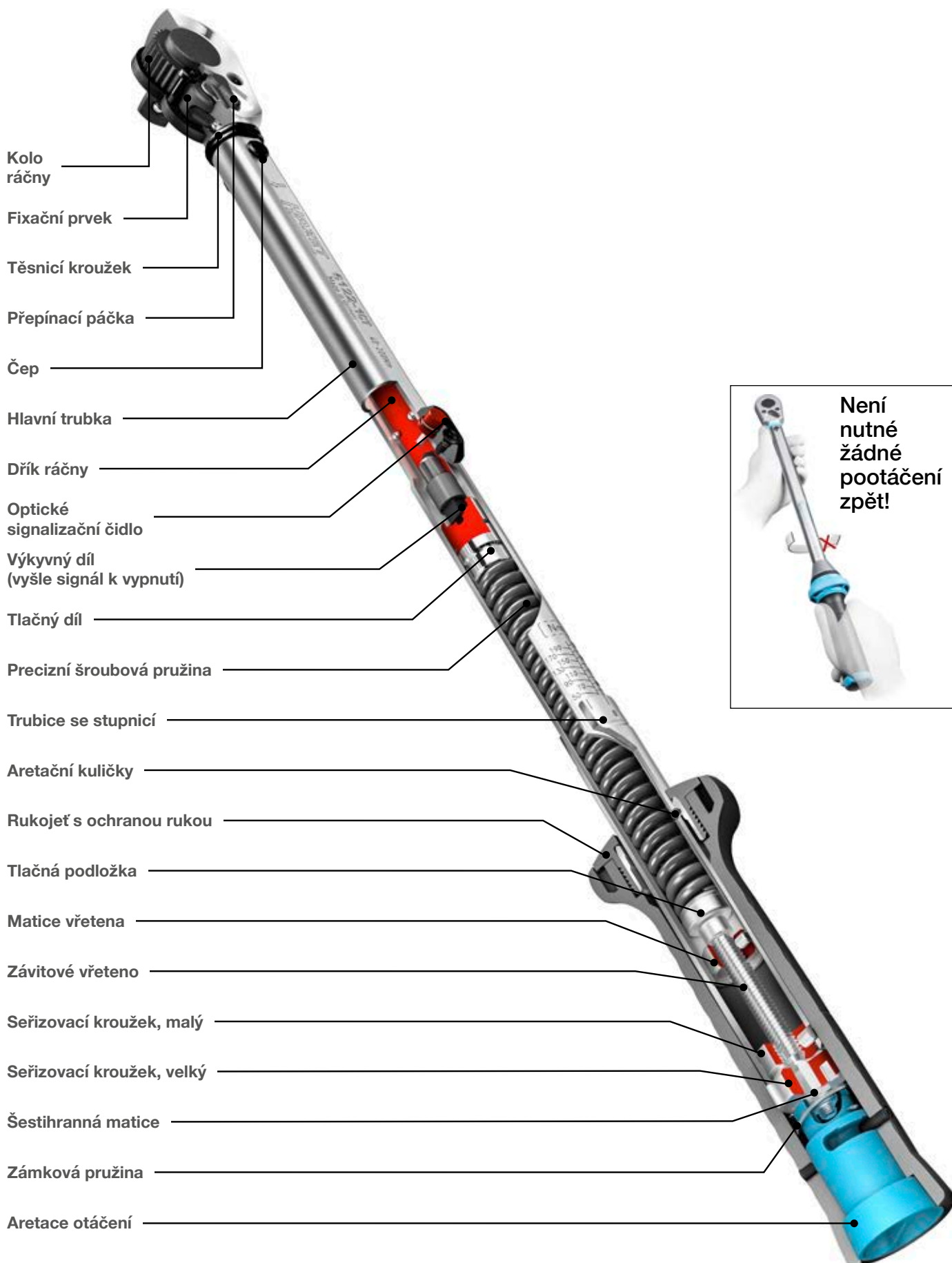



Momentový klíč SYSTÉM 5000-3 CT

Klasické nářadí naší dílny – dobré vybavení pro budoucnost.

Série 5000-3 CT ve třetí generaci

- Rozšířený rozsah měření série díky zvýšeným požadavkům trhu **1 – 800 Nm**
- Pohonný čtyřhran prepínacích ráčen: **6.3 1/4 10 3/8 12.5 1/2 20 3/4**
- **Přesnost ± 3 %** z hodnoty stupnice (ve směru utahování) (5107-3 CT ± 4 % přesnost spuštění)
- Koncipováno pro drsné dílenské nasazení
- Široké spektrum použití pro kontrolované utahování šroubů při servisu pneumatik, dvukolových aplikacích, u osobních automobilů, užitkových vozidel a rovněž při různých případech použití v průmyslu a řemesle.
- Optimalizovaný těsnicí kroužek na optimální ochranu před cizími tělesy
- Vyzkoušený podle DIN EN ISO 6789-2:2017
- Opravářská ráčnová sada pro zákaznicky orientovanou vlastní montáž umožní použití po desítky let
- Nastavovací pomůcka s aretačními body pro optimalizované vedení obsluhy zaručuje bezpečné a rychlé nastavení požadované hodnoty utahovacího momentu otočením rukojeti
- Možnost upevnění pro lankovou smyčku skrz otvory zajišťovacího otočného věnce
- Integrovaná prepínací páčka
- S osvědčením o kalibraci a sériovým číslem
- Dodávka ve stabilním otočném balení Hexa



HAZET YouTube kanál

HAZET YouTube kanál



5000-3 CT
Představení
krátká verze

5000-3 CT
Představení
dlouhá verze



**DESIGN
AWARD
2021**



**Není
nutné
žádné
pootáčení
zpět!**



Momentová technika



Pro správné „potočení“ ve správný „moment“ vždy ten správný nástroj!

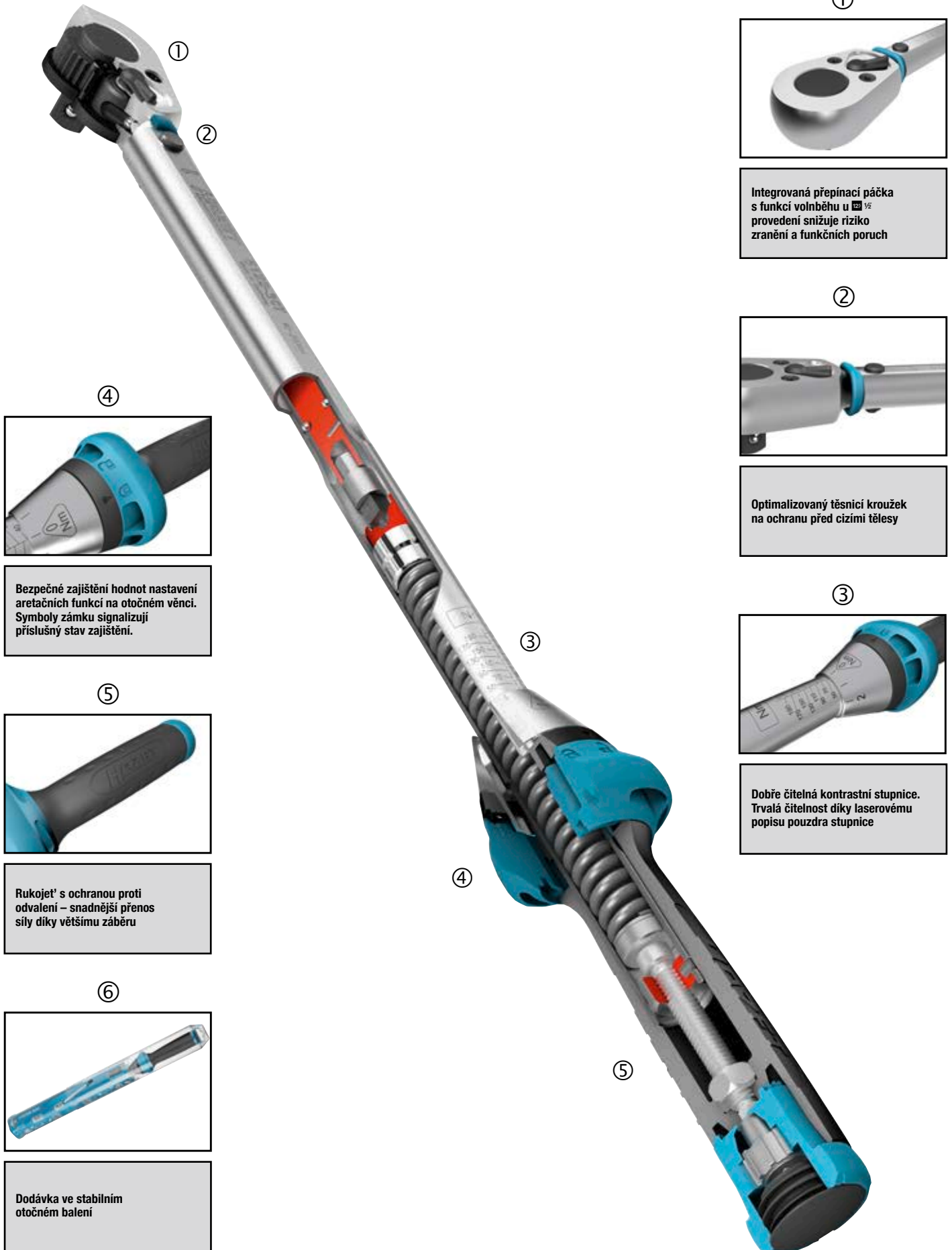

①



Integrovaná přepínací páčka s funkcí volněběhu u $\frac{1}{2}$ provedení snižuje riziko zranění a funkčních poruch

②



Optimalizovaný těsnicí kroužek na ochranu před cizími tělesy

③



Dobře čitelná kontrastní stupnice. Trvalá čitelnost díky laserovému popisu pouzdra stupnice

④



Bezpečné zajištění hodnot nastavení aretačních funkcí na otočném věnci. Symboly zámku signalizují příslušný stav zajištění.

⑤



Rukojeť s ochranou proti odvalení – snadnější přenos síly díky většímu záběru

⑥



Dodávka ve stabilním otočném balení



Nástrčné momentové klíče

Univerzální – S nejlepšími nastavci

Použitím více než 100 nástrčných nástrojů se zvládne každá výzva!

SYSTÉM 5200-3 CT

- Rozsahy utahovacího momentu 2,5–200 Nm
- **Přesnost $\pm 3\%$ z hodnoty stupnice**
- Vyzkoušený podle DIN EN ISO 6789-2:2017
- S osvědčením o kalibraci a sériovým číslem
- Rukojeť série 5000-3 CT
 - Aretační body pro rychlé nastavení hodnoty utahovacího momentu
 - Možnost upevnění pro lankovou smyčku
- Nástrčný čtyřhran 9×12 příp. 14×18 pro uchycení nástrčného náradí

SYSTÉM 6200-1 CT

- Rozsahy utahovacího momentu 2–500 Nm
- **Přesnost $\pm 2\%$ z hodnoty stupnice**
- Vyzkoušený podle DIN EN ISO 6789-2:2017
- S osvědčením o kalibraci a sériovým číslem
- Všechny výhody série 6000 CT
- Nástrčný čtyřhran 9×12 příp. 14×18 pro uchycení nástrčného náradí

SYSTÉM 6300

- S napevno nastavitelnou hodnotou – zvláště vhodné **pro použití v průmyslové sériové výrobě**
- Bez stupnice nastavení a signalizačního tlačítka
- **Přesnost opakování po 5.000 utažení $\pm 2\%$ (6391-10 $\pm 6\%$)**
- Automatické krátké vypnutí – dosažení nastavené hodnoty je signalizováno slyšitelně a citelně
- Nastavení požadované hodnoty utahovacího momentu pomocí kombinovaného klíče 6399 ve spojení se zkušebním přístrojem – např. HAZET 7901 E, 7902 E nebo 7903 E
Neoprávněné přestavení je tím vyloučeno
- Rozsahy utahovacího momentu 1–320 Nm
- Vyzkoušeno podle DIN EN ISO 6789-2:2017
- S osvědčením o kalibraci a sériovým číslem
- Nástrčný čtyřhran 9×12 příp. 14×18 pro uchycení nástrčného náradí





Nástrčné nářadí



Účinné délky u (jiných) nástrčných nástrojů

MDE = nastavený utahovací moment

MDV = předepsaný utahovací moment

l_j = standardní seřizovací délka se seřizovacím nářadím

l_1 = účinná délka momentového klíče

l_2 = odpich seřizovacího nářadí

l_w = odpich zásuvného nářadí

$$MDE = \frac{(l_1 + l_2) \times MDV}{l_1 + l_w}$$

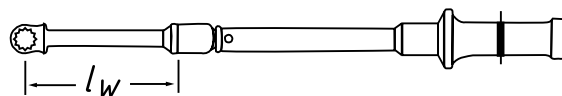
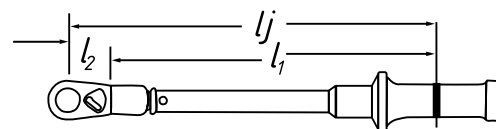

Vzorec: faktor korekce utahovacího momentu při změně účinné délky

Momentové klíče HAZET jsou seřizeny/kalibrovány s „ l_2 -nástrčnými rozměry“. Pokud chcete použít jiné nástrčné nástroje, je nezbytné zohlednit vzorec!

Rozměry různých momentových klíčů HAZET:

HAZET No.	l_1 mm	Seřízení pomocí HAZET č.	l_2 mm
5280-3 CT	172	6401-1(S)	19,5
5290-3 CT	245	6402-1(S)	30
5292-3 CT	422	6404-1(S)	38,5
6280-1 CT	140	6401-1 (S)	19,5
6281-2 CT	99	6401 N	17,5
6282-1 CT	200	6401-1 (S)	19,5

HAZET No.	l_1 mm	Seřízení pomocí HAZET č.	l_2 mm
6290-1 CT	245	6402-1 (S)	30
6291-1 CT	330	6404-1 (S)	38,5
6291-2 CT	312	6402-1 (S)	30
6292-1 CT	432	6404-1 (S)	38,5
6293-1 CT	547	6404-1 (S)	38,5
6294-1 CT	649,2	6406	44
6295-1 CT	893,2	6406	44

HAZET No.	l_1 mm
6391-10 (V)	102
6391-12 (V)	102
6391-25 (V)	143
6391-35 (V)	143

HAZET No.	l_1 mm
6391- 50 (V)	201
6391- 85 (V)	276
6392-200 (V)	359
6392-320 (V)	589

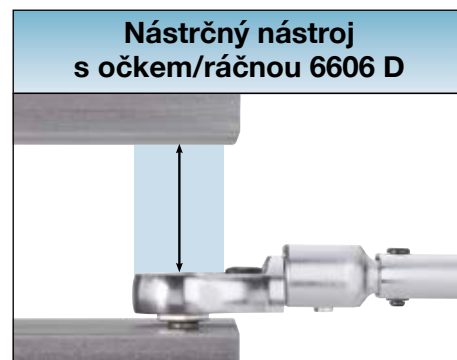

Momentové šroubováky

Jemnocitné - pro velmi malé hodnoty utahovacího momentu

- Použití s běžnými $6.3/16$ bity (např. HAZET 2204 až 2225) a také s adaptérem 2304 s $6.3/16$ nástrčnými hlavicemi
- Rozsahy utahovacího momentu 0,1–6 Nm
- Přesnost (z hodnoty stupnice) $\pm 5\%$ (6002 CT a 6003 CT) příp. $\pm 6-10\%$ u série 6001





Momentový klíč SYSTÉM 5000 CLT, typ Click-Lens

„Dílenská klasika“ se snadným odečítáním hodnot

- Rozsahy utahovacího momentu 20–320 Nm
- Click-Lens-Type (CLT) s velkým zobrazením na displeji v průhledovém okně zajišťuje bezpečnost pro uživatele
- ± 4% Přesnost spuštění z hodnoty stupnice (ve směru manipulace) podle normy DIN EN ISO 6789-2:2017
- Vypnutí utahovacího momentu
 - citelně - krátkým posunem při vypnutí
 - akusticky – zvukem cvaknutí

Se sériovým číslem a osvědčením o kalibraci



12,5 1/2"



Není nutné žádné pootáčení zpět!

Robustní a odolná tvrdě chromovaná konstrukce z ocelových trubek ve štíhlém provedení



Click-Lens-Type (CLT)

- Bezpečné a přesné nastavení požadované hodnoty vypnutí. Optimální a zjednodušené odečítání hodnoty utahovacího momentu
- Velké třímístné číslice pro odečitatelné nastavení utahovacího momentu
- Velké vypouklé průhledové okénko (vyměnitelné) brání chybám při odečtu



– Uloženo v boxu s průhledovým oknem! –

1
Přepínací ráčna pro snadnou obsluhu
Jednoduchý servis (sady pro opravu ráčny pro vlastní montáž orientovanou na zákazníka)
Žádné nebezpečí ztráty čtyřhranu jako u prostrkovací ráčny

2
Integrovaná přepínací páčka s funkcí volněběhu u 1/2" provedení snižuje riziko zranění a funkčních poruch

4
Ergonomicky tvarovaná rukojeť s nákrůžkem snižuje nebezpečí sesmeknutí nebo zranění
Nastavení požadované hodnoty utahovacího momentu rychle a bezpečně otočením rukojeti

5
Spolehlivá aretace na rukojeti

Oceněno



Made in Germany



Momentový klíč SYSTÉM 5000 KV

S ochrannou izolací – pro bezpečné použití do 1000 voltů

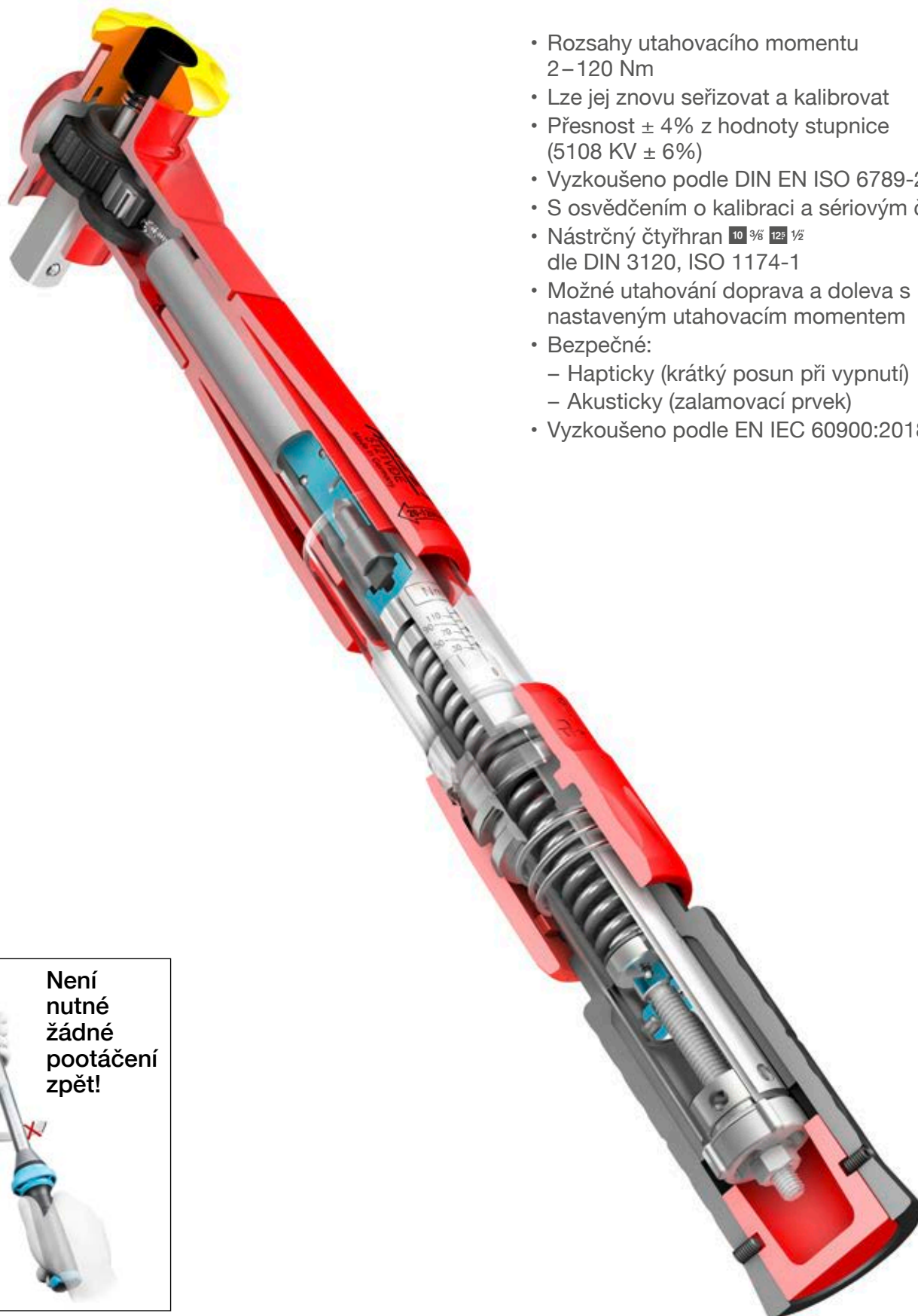

- Rozsahy utahovacího momentu 2–120 Nm
- Lze jej znovu seřizovat a kalibrovat
- Přesnost $\pm 4\%$ z hodnoty stupnice (5108 KV $\pm 6\%$)
- Vyzkoušeno podle DIN EN ISO 6789-2:2017
- S osvědčením o kalibraci a sériovým číslem
- Nástrčný čtyřhran 10 3/8 12 1/2 dle DIN 3120, ISO 1174-1
- Možné utahování doprava a doleva s nastaveným utahovacím momentem
- Bezpečné:
 - Hapticky (krátký posun při vypnutí)
 - Akusticky (zalamovací prvek)
- Vyzkoušeno podle EN IEC 60900:2018





Přepoččet

Převodní faktory pro hodnoty utahovacích momentů

Vzorec přepočtu:

Daná jednotka x faktor = požadovaná jednotka

Příklad:

Přepoččet z: 20 lbf.ft na Nm
 $20 \times 1,356 = 27,12 \text{ Nm}$

Daná jednotka	Požadovaná jednotka						
	mNm	cNm	Nm	kpm	ozf.in	lbf.in	lbf.ft
1 mNm	1	0.1	0.001	0.0001	0.142	0.009	0.0007
1 cNm	10	1	0.01	0.001	1.416	0.088	0.007
1 Nm	1000	100	1	0.102	141.6	8.851	0.738
1 kpm	9807	980.7	9.807	1	1389	86.8	7.233
1 ozf.in	7.062	0.706	0.007	0.0007	1	0.0625	0.005
1 lbf.in	113	11.3	0.113	0.0115	16	1	0.083
1 lbf.ft	1356	135.6	1.356	0.138	192	12	1

Konstrukce a funkce

- Při použití momentový klíč HAZET signalizuje dosažení nastaveného utahovacího momentu
 - slyšitelně cvaknutím,
 - citelně krátkým posunem při vypnutí
 - viditelně vyskočením červeného signalizačního tlačítka ① (podle modelu)
- Poté musí být pracovní operace okamžitě ukončena!
- Čím větší je nastavený utahovací moment, tím silnější jsou akustické a haptické signály.

Trubky kalené a tvrdě chromované

- Optimalizováno: hmotnost / tloušťka stěny
- Robustní a chráněný povrch



Příklad použití kódovacích kroužků:

(6132-1 CT – 6170-1 CT a 6294-1 CT – 6295-1 CT)

- **Rychlá identifikace individuálně nastavených rozsahů Nm**
např. zelená = vždy 250 Nm
- **Rozpoznání určitých oddílů / pracovních úseků nebo osob**
např. červená = oddíl údržby/oprav
- **Rychlá identifikace různých momentových klíčů**
např. žlutá = HAZET 6160-1CT (2dílný);
červená = HAZET 6170-1CT (3dílný)
- **Jasně přiřazení stanovených pracovních procesů**
např. červeně označené nástroje = pracovní proces 1,
zeleně označené nástroje = pracovní proces 2

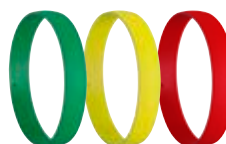

3 další barevné kódovací kroužky pro individuální odlišení nebo označení pracovních postupů



Princip funkce rukojeti momentového klíče

(6132-1 CT – 6170-1 CT a 6294-1 CT – 6295-1 CT)

- Odblokovat
- Zmáchnout cca 8 mm dopředu a pootočit požadovaným směrem
- Po zacvaknutí rukojeti otáčejte dál, až dosáhnete požadovaného utahovacího momentu (bez mačkání)
- Pootočte rukojeť kousek zpátky
- Zablokování



Aretace otáčení

● = Připraveno k použití / **NELZE** použít
(nastavení není dokončeno)

Aretace otáčení

● = Připraveno k práci / připraveno k použití



POZOR: aretace otáčení = ČERVENÁ – nepoužívat, hrozí nechtěné přestavení utahovacího momentu!

Produktová skupina	Odblokovat	Nastavení	Zablokování
5000 VDE	Zasunutí blokovacího pouzdra	Otáčení rukojetí, až je na stupnici dosaženo požadované hodnoty	Uvolnění blokovacího pouzdra
5000-3 CT	Otočný věnec otočit doleva	Otáčení rukojetí, až je na stupnici dosaženo požadované hodnoty	Otočný věnec otočit doprava
5000 CLT	Zablokování otočit doprava	Rukojeť posunout dopředu a otáčení rukojetí, až je v průzoru dosaženo požadované hodnoty	Zablokování otočit doleva
6106-1 CT – 6109-2 CT	Zasunutí blokovacího pouzdra	Otáčení rukojetí, až je na stupnici dosaženo požadované hodnoty	Uvolnění blokovacího pouzdra
6110-1CT – 6170-1 CT	Zablokování otočit doprava	Rukojeť posunout dopředu a otáčení rukojetí, až je na stupnici dosaženo požadované hodnoty	Zablokování otočit doleva
6280-1 CT – 6281-2 CT	Zasunutí blokovacího pouzdra	Otáčení rukojetí, až je na stupnici dosaženo požadované hodnoty	Uvolnění blokovacího pouzdra
6290-1 CT – 6295-1 CT	Zablokování otočit doprava	Rukojeť posunout dopředu a otáčení rukojetí, až je na stupnici dosaženo požadované hodnoty	Zablokování otočit doleva

Není nutné pootáčení zpět

U momentových klíčů HAZET konstrukční řady 5000 a 6000 bylo v rozsáhlých dlouhodobých testech prokázáno, že pootáčení zpět na nejmenší hodnotu dílku stupnice již není nutné pro praktické použití

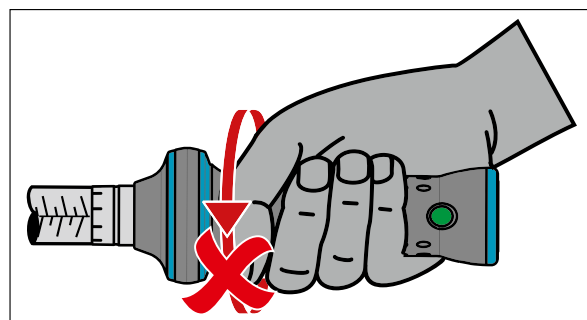



Utahovací momenty pro šrouby DIN 912 podle tříd pevnosti pro normální závit

Rozměry	Velikost klíče	Nástrčné nářadí			Předpínací síla (kN)						Utahovací moment (Nm)					
					Třída pevnosti						Třída pevnosti					
					4.6	5.6	6.8	8.8	10.9	12.9	4.6	5.6	6.8	8.8	10.9	12.9
M 2x0,40	4	-	-	-	0,338	0,422	0,675	0,901	1,267	1,52	0,13	0,163	0,261	0,348	0,489	0,587
M 3x0,50	5,5	-	-	-	0,845	1,056	1,689	2,253	3,168	3,801	0,48	0,6	0,961	1,281	1,801	2,161
M 4x0,70	7	9x12	-	-	1,463	1,829	2,927	3,902	5,487	6,585	1,115	1,393	2,229	2,972	4,18	5,016
M 5x0,80	8	9x12	-	-	2,395	2,994	4,79	6,387	8,982	10,778	2,261	2,827	4,523	6,03	8,48	10,176
M 6x1,00	10	9x12	-	-	3,379	4,224	6,758	9,011	12,671	15,205	3,843	4,803	7,685	10,247	14,41	17,292
M 8x1,25	13	9x12	14x18	-	6,202	7,753	12,404	16,539	23,258	27,909	9,349	11,686	18,698	24,931	35,059	42,07
M 10x1,50	17	9x12	14x18	-	9,876	12,345	19,752	26,336	37,034	44,441	18,54	23,18	37,09	49,45	69,54	83,44
M 12x1,75	19	9x12	14x18	-	14,4	18	28,801	38,401	54,001	64,801	32,37	40,46	64,74	86,32	121,38	145,66
M 14x2,00	22	-	14x18	-	19,775	24,719	39,551	52,734	74,158	88,989	51,77	64,71	103,54	138,06	194,14	232,97
M 16x2,00	24	-	14x18	-	27,221	34,027	54,443	72,591	102,08	122,497	80,62	100,77	161,24	214,98	302,32	362,78
M 18x2,50	27	-	14x18	-	33,078	41,347	66,155	88,207	124,041	148,85	111,09	138,86	222,17	296,23	416,58	499,89
M 20x2,50	30	-	14x18	-	42,534	53,167	85,067	113,423	159,501	191,401	157,46	196,82	314,91	419,88	590,46	708,55
M 22x2,50	32	-	14x18	21/26	53,175	66,469	106,35	141,8	199,406	239,288	215,1	268,9	430,2	573,7	806,7	968
M 24x3,00	36	-	14x18	21/26	61,248	76,56	122,497	163,329	229,681	275,617	272,1	340,1	544,2	725,6	1020,3	1224,4
M 27x3,00	41	-	14x18	21/26	80,67	100,837	161,339	215,119	302,512	363,014	399,9	499,9	799,9	1066,5	1499,7	1799,7
M 30x3,50	46	-	-	21/26	98,027	122,533	196,054	261,405	367,6	441,12	541,7	677,2	1083,4	1444,6	2031,5	2437,7
M 33x3,50	50	-	-	-	122,241	152,801	244,482	325,976	458,404	550,084	738,5	923,2	1477,1	1969,4	2769,5	3323,4
M 36x4,00	55	-	-	-	143,413	179,266	286,826	382,434	537,798	645,358	948	1185	1896	2528	3555	4265,9
M 39x4,00	60	-	-	-	172,42	215,525	344,839	459,786	646,574	775,888	1229	1536	2457	3276	4607	5529
M 42x4,50	65	-	-	-	197,407	246,758	394,813	526,417	740,275	888,329	1519	1899	3038	4050	5696	6835
M 45x4,50	70	-	-	-	231,206	289,007	462,412	616,549	867,022	1040,426	1898	2373	3796	5062	7118	8541
M 48x5,00	75	-	-	-	280,008	325,01	520,015	693,354	975,029	1170,035	2282	2853	4565	6086	8559	10271
M 52x5,00	80	-	-	-	312,056	390,07	624,112	832,149	1170,209	1404,251	2954	3692	5907	7876	11076	13292
M 56x5,50	85	-	-	-	359,843	449,804	719,689	959,581	1349,411	1619,293	3672	4591	7345	9793	13772	16526
M 60x5,50	90	-	-	-	420,651	525,813	841,301	1121,735	1577,44	1892,928	4582	5728	9164	12219	17183	20619
M 64x6,00	95	-	-	-	475,86	594,825	951,72	1268,96	1784,476	2141,371	5536	6920	11071	14762	20759	24911
M 68x6,00	100	-	-	-	545,427	681,784	1090,855	1454,473	2045,353	2454,423	6720	8400	13440	17919	25199	30239

Utahovací momenty pro šrouby DIN 912 podle tříd pevnosti pro přesné závit

Rozměry	Velikost klíče	Nástrčné nářadí			Předpínací síla (kN)						Utahovací moment (Nm)					
					Třída pevnosti						Třída pevnosti					
					4.6	5.6	6.8	8.8	10.9	12.9	4.6	5.6	6.8	8.8	10.9	12.9
M 8x1,00	13	9x12	14x18	-	6,805	8,507	13,611	18,148	25,52	30,624	10,08	12,6	20,15	26,87	37,79	45,35
M 10x1,25	17	9x12	14x18	-	11,418	14,272	22,835	30,447	42,816	51,379	20,83	26,04	41,66	55,55	78,11	93,73
M 12x1,50	19	9x12	14x18	-	15,312	19,14	30,624	40,832	57,42	68,904	34,01	42,51	68,02	90,69	127,54	153,05
M 14x1,50	22	-	14x18	-	21,934	27,418	43,868	58,491	82,253	98,703	56,25	70,32	112,51	150,01	210,96	253,15
M 16x1,50	24	-	14x18	-	29,741	37,177	59,483	79,31	111,53	133,836	86,5	108,12	172,99	230,66	324,36	389,23
M 18x1,50	27	-	14x18	-	38,733	48,417	77,467	103,289	145,25	174,3	125,95	157,44	251,91	335,88	472,33	566,8
M 20x1,50	30	-	14x18	-	48,91	61,138	97,82	130,427	183,413	220,096	175,9	219,8	351,7	468,9	659,4	791,3
M 22x1,50	32	-	14x18	21/26	60,272	75,34	120,543	160,724	226,019	271,223	237,4	296,8	474,8	633,1	890,3	890,3
M 24x2,00	36	-	14x18	21/26	72,818	91,022	145,635	194,18	273,066	327,68	311,8	389,8	623,7	831,6	1169,4	1403,3

Uvedené utahovací momenty jsou směrné hodnoty
Všechny údaje bez záruky



Seřízení/kalibrace

- Momentový klíč HAZET je nutné pravidelně kontrolovat a seřizovat. Kontrola a seřízení jsou doporučeny po cca 5 000 šroubovacích cyklech, nejpozději však po dvanácti měsících.
- Interval mezi termíny kontroly závisí na četnosti používání. K tomuto účelu se hodí zkoušečka HAZET.
- Nemí-li k dispozici vhodná zkoušečka s detekcí bodu zlomu, vezmeme momentový klíč HAZET prostřednictvím vašeho specializovaného prodejce ke kontrole a seřízení do našeho závodu.
- Momentové klíče HAZET a zkoušečky utahovacích momentů HAZET, které jste zaslali společnosti HAZET, obdržíte po přezkoušení a případném nutném seřízení zpět spolu s certifikátem o zkoušce.



HAZET SERVIS pro momentové klíče a pneumatické nástroje

Všechny momentové a pneumatické nástroje HAZET jsou servisovatelné!

Kromě oprav v servisním centru HAZET nabízíme pro momentové klíče kontroly v závodě až po kalibraci ve vlastní kalibrační laboratoři DAkkS. Ohledně všech výkonů servisního centra HAZET a nabídky servisu na místě Vám rád poradí váš lokální partner HAZET.



SYSTEM 5000 CT

Momentový klíč, s ochrannou izolací

Viz kapitola nářadí s ochrannou izolací / elektrikářské nářadí strana 260



5000-3 CT Momentový klíč · SYSTEM 5000-3 CT (s přepínací ráčnou) · ±3% přesnost · 5107-3 CT 4% · 1–800 Nm

Made in Germany

• Uživatelsky příjemná přepínací ráčna

- Přesnost ±3 % z hodnoty stupnice (ve směru utahování) (5107-3 CT ±4 % přesnost z hodnoty stupnice)
- Bezpečné:
 - Hapticky (krátký posun při vypnutí)
 - Akusticky (zalamovací prvek)
- Koncipováno pro drsné dílenské nasazení
- Široké spektrum použití pro kontrolované utahování šroubů při servisu pneumatik, dvoukolových aplikacích, u osobních automobilů, užitkových vozidel a rovněž při různých případech použití v průmyslu a řemesle.
- Optimalizovaný těsnicí kroužek na ochranu před cizími tělesy
- Opravárenská ráčnová sada pro zákaznický orientovanou vlastní montáž umožní použití po desítky let
- Rukojeť s větším záběrem pro snadnější přenos síly
- Nastavovací pomůcka s aretačními body pro optimalizované vedení obsluhy zaručuje bezpečně a rychle nastavení požadované hodnoty utahovacího momentu otočením rukojeti
- Bezpečné zajištění hodnot nastavení aretační funkcí na otočném věnci
- Otočný věnec ve tvaru trojúhelníku zabraňuje nekontrolovanému odkutálení
- Symboly zámku signalizují příslušný stav zajištění.
- Možnost upevnění pro lankovou smyčku skrz otvory zajišťovacího otočného věnce
- Dobře čitelná kontrastní stupnice
- Trvalá čitelnost díky laserovému popisu pouzdra stupnice
- Integrovaná přepínací páka
- 5121-3 CT – 5123-3 CT: Přepínací páka s volnoběžnou funkcí – snižuje nebezpečí zranění a poruchy funkce
- S osvědčením o kalibraci a sériovým číslem
- Dodávka ve stabilním otočném balení Hexa
- DIN 3120, ISO 1174-1, DIN EN ISO 6789-2:2017

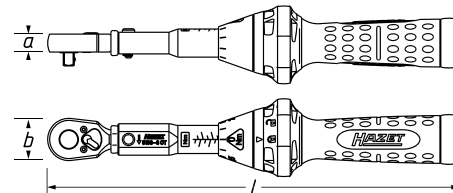

HAZET No.	Výstup	l mm	a mm	b mm	Přesnost vypnutí %	Nm	Nm	kg	EAN-No. 4000896+	€
• Ideální pro práci na jízdních kolech a snímačích tlaku u pneumatikách										
5107-3 CT	■ 6,3 = ¼"	234	10,2	24	4	1–9	0,1	0,6–5,5	218875	192,34
• Ideální pro práci na jednostopých vozidlech										
5108-3 CT	■ 6,3 = ¼"	234	10,2	24	3	2,5–25	0,25	1,4–15,3	218882	192,34
5110-3 CT	■ 10 = ¾"	320	14,5	32	3	10–60	0,5	3,9–25,0	218899	171,48
• Extra krátké provedení – obzvláště kompaktní										
• Speciálně i pro užitková vozidla										
5120-3 CT	■ 12,5 = ½"	320	14,5	32	3	10–60	0,5	3,9–25,0	218905	181,34
• Úzká hlavice ráčny – zvláště se hodí pro použití u motorek										
5111-3 CT	■ 10 = ¾"	375	14,5	32	3	20–120	1	6,9–43,5	235384	186,74
5121-3 CT	■ 12,5 = ½"	421	19,6	44	3	20–120	1	6,1–38,0	218912	194,63
5122-3 CT	■ 12,5 = ½"	519	19,6	44	3	40–200	1	9,4–49,5	219001	197,74
5123-3 CT	■ 12,5 = ½"	628	19,6	44	3	60–320	2	11,3–62,2	218998	218,71
• Pro použití s vysokými utahovacími momenty										
– Centrální šrouby nápravy u FIAT Ducato · MERCEDES-BENZ Sprinter										
– Ložiska kol např. u OPEL Movano · PEUGEOT Boxer										
– Třmeny ložisek u zemědělských strojů a tržmeny u převodovek užitkových automobilů										
• Díky možnosti použití 12,5 mm (½") nástřných hlav / prodloužení, lze nyní také manipulovat s momentově kontrolovanými šroubeními 100 až 400 Nm ve všech řemeslných a průmyslových oblastech výroby např. se závitů M12 až M16 (třída pevnosti 12.9) nebo M16 až M24 (třída pevnosti 5.6) se zúženými přístupy, např. u přírubových a strojních šroubení										
5143-3 CT	■ 12,5 = ½"	790	28,5	64	3	100–400	2,5	14,8–60,3	235407	596,85
5145-3 CT	■ 20 = ¾"	1271	28,5	64	3	300–800	2,5	26,2–71,0	218929	724,52



5200-3 CT Momentový klíč · SYSTEM 5200-3 CT (s nástrčným čtyřhranem) · ±3 % přesnost · 10–200 Nm

Made in Germany

• Zástrčka pro uchycení nástrčného nářadí

- Přesnost $\pm 3\%$ z hodnoty stupnice (ve směru manipulace)
- Bezpečné:
 - Hapticky (krátký posun při vypnutí)
 - Akusticky (zalamovací prvek)
- Koncipováno pro drsné dílenské nasazení
- Široké spektrum použití pro kontrolované utahování šroubů při servisu pneumatik, dvoukolových aplikacích, u osobních automobilů, užitkových vozidel a rovněž při různých případech použití v průmyslu a řemesle
- Optimalizovaný těsnicí kroužek na ochranu před cizími tělesy
- Rukojeť s větším záběrem pro snadnější přenos síly
- Nastavovací pomůcka s aretačními body pro optimalizované vedení obsluhy zaručuje bezpečné a rychlé nastavení požadované hodnoty utahovacího momentu otočením rukojeti
- Bezpečné zajištění hodnot nastavení aretační funkcí na otočném věnci
- Otočný věnec ve tvaru trojúhelníku zabraňuje nekontrolovanému odkutlení
- Symboly zámku signalizují příslušný stav zajištění
- Možnost upevnění pro lankovou smyčku skrz otvory zajišťovacího otočného věnce
- Dobře čitelná kontrastní stupnice
- Trvalá čitelnost díky laserovému popisu pouzdra stupnice
- Vyzkoušeno podle DIN EN ISO 6789-2:2017
- S osvědčením o kalibraci a sériovým číslem
- Dodávka ve stabilním otočném balení
- DIN EN ISO 6789-2:2017

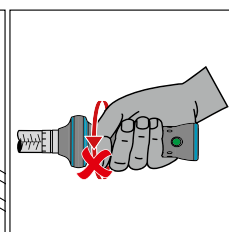
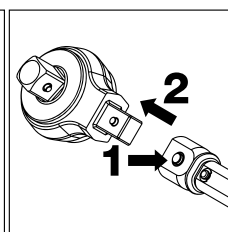
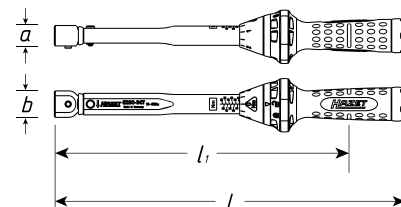

HAZET No.	Výstup	l mm	l_1 mm	a mm	b mm	Přesnost vypnutí %	Nm	Nm		EAN-No. 4000896+	€
5280-3CT	□ 9x12	218	172	17	22	3	2,5–25	0,25		239290	183,-
5290-3 CT	□ 9x12	291	245	17	22	3	10–60	0,5		228904	170,65
5292-3 CT	□ 14x18	484	422	23	30	3	40–200	1		228911	186,74





SYSTEM 5000 CLT

5000 CLT Momentový klíč · SYSTEM 5000 CLT · ± 4% přesnost · 20–320 Nm

Made in Germany

• Typ západkové čočky s velkým indikačním displejem v okénku zaručuje bezpečnost uživatele

(E) 12⁹ 1/2"

- ± 4 % přesnost z hodnoty stupnice (ve směru utahování)
- Bezpečné:
 - Hapticky (krátký posun při vypnutí)
 - Akusticky (zalamovací prvek)
- Přepínací ráčna
- Nastavení požadované hodnoty utahovacího momentu rychle a bezpečně otáčením rukojeti
- Otočné tlačítko pro dodatečné zajištění nastavení
- Třímístné, velké číslice pro odečtení nastaveného utahovacího momentu
- S osvědčením o kalibraci a sériovým číslem
- Bezpečné uložení v Safe boxu s průzorem
- Povrch: tvrdochrom
- DIN EN ISO 6789-2:2017, DIN 3120, ISO 1174-1



HAZET No.	Výstup	l mm	a mm	b mm	Přesnost vypnutí %	Nm	↻ Nm		EAN-No. 4000896+	€	
5121-2 CLT	■ 12,5 = 1/2"	435	19,6	44	4	20–120	1		5,9–37,0	104215	307,66
5122-2 CLT	■ 12,5 = 1/2"	545	19,6	44	4	40–200	1		9,0–47,4	104192	318,67
5123-2 CLT	■ 12,5 = 1/2"	660	19,6	44	4	60–320	2		10,8–59,4	104222	362,57

SYSTEM 6000 CT

6000-1 CT Momentový klíč · SYSTEM 6000 CT · ± 2% přesnost · 6106-1 CT 4% · 1–40 Nm

Made in Germany

- Bezpečné:
 - Hapticky (krátký posun při vypnutí)
 - Akusticky (zalamovací prvek)
- Nastavení požadované hodnoty utahovacího momentu rychle a jistě otočením rukojeti
- Zvláště úzké provedení díky tažnému pouzdru ovládanému pružinou k zablokování nastavitelných hodnot
- Přesnost ± 2 % z hodnoty stupnice (ve směru utahování)
- 6106-1 CT: ± 4 % přesnost z hodnoty stupnice
- Použití v oblasti motorů, převodovek, průmyslu, strojů, stavbě modelů
- S osvědčením o kalibraci a sériovým číslem
- DIN EN ISO 6789-2:2017, DIN 3120, ISO 1174-1

(E) 6.3 1/4"

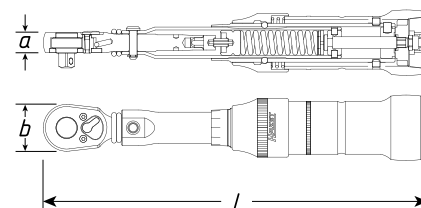
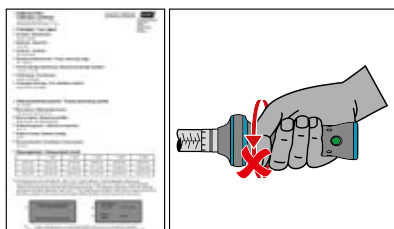

* = 6109-2 CT a 6109-2 CT CAL mimo řadu DIN, protože je překročena v normě 6789-1:2017 uvedená maximální hodnota utahovacího momentu čtyřhranu

HAZET No.	Výstup	l mm	a mm	b mm	Přesnost vypnutí %	Nm	↻ Nm	Signalizační tlačítko		EAN-No. 4000896+	€
6106-1 CT	■ 6,3 = 1/4"	197	10,2	24	4	1–6	0,1	✗		173167	298,63
6108-1 CT	■ 6,3 = 1/4"	198	10,2	24	2	2–10	0,2	✗		062218	308,29
6109-2 CT *	■ 6,3 = 1/4"	256	10,2	24	2	4–40	0,4	✗		080564	336,-
• Momentový klíč včetně kalibračního listu DAkkS											
6106-1 CT CAL	■ 6,3 = 1/4"	197	10,2	24	4	1–6	0,1	✗		192892	534,57
6108-1 CT CAL	■ 6,3 = 1/4"	198	10,2	24	2	2–10	0,2	✗		192908	545,99
6109-2 CT CAL *	■ 6,3 = 1/4"	256	10,2	24	2	4–40	0,4	✗		193318	572,98



Momentová technika

SYSTEM 6000 CT



6000-1 CT Momentový klíč · SYSTEM 6000 CT · ±2 % přesnost · 5–800 Nm

Made in Germany

- ±2 % přesnost z hodnoty stupnice (ve směru utahování)
- Vysoce precizní prvotřídní momentové nástroje – pro nejvyšší nároky
- Robustní a odolná **tvrdě chromovaná** ocelová trubková konstrukce v úzkém provedení
- Bezpečné uložení v Safe boxu s průzorem
- Bezpečné:
 - Hapticky (krátký posun při vypnutí)
 - Akusticky (zalamovací prvek)
 - Opticky (modely se signalizačním tlačítkem)
- Uživatelsky komfortní přepínací ráčna
- **Snadná údržba** (opravné sady pro ráčna určené zákazníkům pro vlastní montáž)
- Integrovaná přepínací páčka
- Nastavení požadované hodnoty utahovacího momentu rychle a bezpečně otáčením rukojeti
- Otočné tlačítko pro dodatečné zajištění nastavení
- Ergonomicky tvarovaná rukojeť s nákrůžkem **snižuje nebezpečí sklouznutí/zranění**
- Přesné jemné dělení stupnice
- 6121-1 CT – 6123-1 CT: Přepínací páka s volnoběžnou funkcí – snižuje nebezpečí zranění a poruchy funkce
- S osvědčením o kalibraci a sériovým číslem
- Povrch: tvrdochrom
- DIN EN ISO 6789-2:2017, DIN 3120, ISO 1174-1

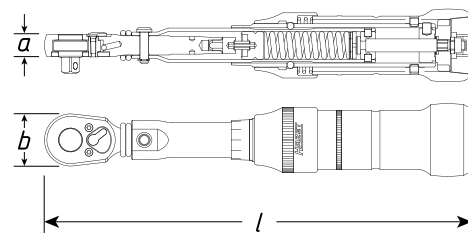

HAZET No.	Výstup	l mm	a mm	b mm	Přesnost vypnutí %	Nm	Nm	Signalizační tlačítko	kg	EAN.No. 4000896+	€
6110-1 CT	■ 10 = 3/8"	335	14,5	32	2	5–60	0,5	✗	1,9–24,7	025022	386,76
6111-1 CT	■ 10 = 3/8"	389	14,5	32	2	20–120	1	✓	6,7–42,4	025077	386,76
6121-1 CT	■ 12,5 = 1/2"	435	19,6	44	2	20–120	1	✓	6,0–37,4	025220	390,50
6122-1 CT	■ 12,5 = 1/2"	543	19,6	44	2	40–200	1	✓	9,0–47,5	025268	437,10
6123-1 CT	■ 12,5 = 1/2"	659	19,6	44	2	60–320	2	✓	10,8–59,6	025367	552,22

- **2komponentní rukojeť** pro lepší úchop
- Zjednodušená aretace pro nastavení hodnoty utahovacího momentu
- Průzor pro optickou kontrolu blokování
- 4 barevné kódovací kroužky (červený, žlutý, zelený, černý) k označení při personalizacích nebo speciálních pracovních postupech
- Bez signalizačního tlačítka

6143-1 CT	■ 20 = 3/4"	802	28,5	64	2	100–400	2,5	✗	14,5–59,2	025466	786,80
6144-1 CT	■ 20 = 3/4"	1046	28,5	64	2	200–500	2,5	✗	21,6–54,6	025541	1.046,30
6145-1 CT	■ 20 = 3/4"	1283	28,5	64	2	300–800	2,5	✗	25,9–70,2	025565	1.097,17

• Momentový klíč včetně kalibračního listu DAKKS

6110-1 CT CAL	■ 10 = 3/8"	335	14,5	32	2	5–60	0,5	✗	1,9–24,7	192915	625,91
6111-1 CT CAL	■ 10 = 3/8"	389	14,5	32	2	20–120	1	✓	6,7–42,4	193011	625,91
6121-1 CT CAL	■ 12,5 = 1/2"	435	19,6	44	2	20–120	1	✓	6,0–37,4	193028	630,07
6122-1 CT CAL	■ 12,5 = 1/2"	543	19,6	44	2	40–200	1	✓	9,0–47,5	193233	675,74
6123-1 CT CAL	■ 12,5 = 1/2"	659	19,6	44	2	60–320	2	✓	10,8–59,6	193240	788,88

• Momentový klíč včetně kalibračního listu DAKKS

6143-1 CT CAL	■ 20 = 3/4"	802	28,5	64	2	100–400	2,5	✗	14,5–59,2	192922	1.120,–
6144-1 CT CAL	■ 20 = 3/4"	1046	28,5	64	2	200–500	2,5	✗	21,6–54,6	193035	1.279,85
6145-1 CT CAL	■ 20 = 3/4"	1283	28,5	64	2	300–800	2,5	✗	25,9–70,2	193042	1.432,44



6000-1 CT Momentový klíč · SYSTEM 6000 CT · ±3 % přesnost (6170-1 CT 4 %) · 400–2000 Nm

Made in Germany

• Pro nejvyšší hodnoty utahovacího momentu

Ⓔ

- **±3 % přesnost z hodnoty stupnice** (ve směru utahování) (6170-1 CT ±4 %)
- Ideální pro průmyslové lezce
- Použití na větrných elektrárnách, v loděnicích, v letectví a těžkém průmyslu, u UV apod.
- Rozložitelný na 2 díly (6170-1 CT 3 díly) s odemykacím nářadím
- Včetně brašny pro bezpečné uložení a nošení v ruce nebo na zádech
- Rychlé šroubování je možné také jen s násadou ráčny, utahování na moment provádějte pouze s kompletním klíčem
- Bezpečné:
 - Hapticky (krátký posun při vypnutí)
 - Akusticky (zalamovací prvek)
 - Opticky (modely se signalizačním tlačítkem)
- **2komponentní rukojeť** pro lepší úchop
- Zjednodušená aretace pro nastavení hodnoty utahovacího momentu
- Průzor pro optickou kontrolu blokování
- 4 barevné kódovací kroužky (červený, žlutý, zelený, černý) k označení při personalizacích nebo speciálních pracovních postupech
- S osvědčením o kalibraci a sériovým číslem
- DIN EN ISO 6789-2:2017, DIN 3120, ISO 1174-1

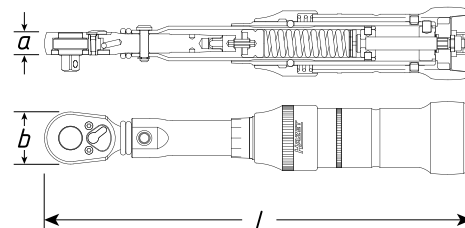

HAZET No.	Výstup	l mm	a mm	b mm	Přesnost vypnutí %	Nm	Nm	Signalizační tlačítko	kg	EAN-No. 4000896+	€
1000Nm momentový klíč Hmotnost jen asi 10 kg											
• Ovládací síla jen 590 N (60 kg) při 1000 Nm											
• Délka násady ráčny: 903 mm, rukojeť: 930 mm											
6150-1 CT	■ 20 = 3/4"	1789	36	77	3	400–1000	5	✘	24,2–61,0	141067	1.444,90
1600Nm momentový klíč Hmotnost jen asi 14 kg											
• Ovládací síla jen 685 N (70 kg) při 1600 Nm											
• Délka násady ráčny 1205 mm, rukojeť 1320 mm											
6160-1 CT	■ 25 = 1"	2455	36	77	3	600–1600	5	✘	26,1–70,1	155316	1.741,76
2000Nm momentový klíč Hmotnost jen asi 18 kg											
• Ovládací síla jen 685 N (70 kg) při 2000 Nm											
• Kalibrace podle podnikové normy											
6170-1 CT	■ 25 = 1"	3033	36	77	4	800–2000	6	✘	27,9–70,1	177776	2.441,38
• Momentový klíč včetně kalibračního listu DAkkS											
6150-1 CT CAL	■ 20 = 3/4"	1789	36	77	3	400–1000	5	✘	24,2–61,0	193059	1.866,32
6160-1 CT CAL	■ 25 = 1"	2455	36	77	3	600–1600	5	✘	26,1–70,1	193066	2.164,23



Momentová technika

SYSTEM 6000 CT



6000-1 CT-US Momentový klíč · SYSTEM 6000 CT · US-STANDARD · ±3 % přesnost · 5–600 lbf.ft

Made in Germany

- Podle US-standardu
- Dělení stupnice v lbf.ft
- ±3 % přesnost z hodnoty stupnice (ve směru utahování)
- Bezpečné:
 - Hapticky (krátký posun při vypnutí)
 - Akusticky (zalamovací prvek)
 - Opticky (modely se signalizačním tlačítkem)
- Nastavení požadované hodnoty utahovacího momentu rychle a bezpečně otáčením rukojeti
- Přepínací ráčna
 - Otočné tlačítko pro dodatečné zajištění nastavení
- 6127-1 CT – 6128-1 CT: Přepínací páka s volnoběžnou funkcí
 - snižuje nebezpečí zranění a poruchy funkce
- Bezpečné uložení v Safe boxu s průzorem
- S osvědčením o kalibraci a sériovým číslem
- DIN EN ISO 6789-2:2017, DIN 3120, ISO 1174-1

(E)



HAZET No.	Výstup	l mm	a mm	b mm	Přesnost vypnutí %	lbf.ft.	Nm	lbf.ft	Signalizační tlačítko		EAN-No. 4000896+	€	
6114-1 CT	■ 10 = 3/8"	333	14,5	32	3	5–40	6,8–54,2	0,5	✗		2,6–21,8	078424	312,65
6115-1 CT	■ 10 = 3/8"	390	14,5	32	3	20–100	27,1–135,6	0,5	✓		9,1–48,2	025084	384,37
6127-1 CT	■ 12,5 = 1/2"	545	19,6	44	3	40–200	54,2–271,2	1	✓		12,3–64,6	025381	437,10
6128-1 CT	■ 12,5 = 1/2"	660	19,6	44	3	50–250	67,8–339	2	✓		12,2–62,6	076116	552,22

- 2komponentní rukojeť pro lepší úchop
- Zjednodušená aretace pro nastavení hodnoty utahovacího momentu
- Průzor pro optickou kontrolu blokování
- 4 barevné kódovací kroužky (červený, žlutý, zelený, černý) k označení při personalizacích nebo speciálních pracovních postupech
- Bez signalizačního tlačítka

6132-1 CT	■ 20 = 3/4"	1284	28,5	64	3	120–600	162,7–813,5	2	✗		14,0–71,6	078455	1.260,13
-----------	-------------	------	------	----	---	---------	-------------	---	---	--	-----------	--------	----------





6200-1 CT Momentový klíč · SYSTEM 6000 CT · ±2 % přesnost · 2–40 Nm

Made in Germany

- Zástrčka pro uchycení nástrčného nářadí
- Přesnost ±2 % z hodnoty stupnice (ve směru utahování)
- Bezpečné:
 - Hapticky (krátký posun při vypnutí)
 - Akusticky (zalamovací prvek)
- S osvědčením o kalibraci a sériovým číslem
- Zvláště úzké provedení díky tažnému pouzdru ovládanému pružinou k zablokování nastavitelných hodnot
- Nastavení požadované hodnoty utahovacího momentu rychle a bezpečně otáčením rukojeti
- DIN EN ISO 6789-2:2017

E 9 x 12

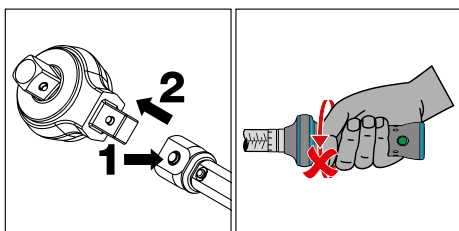

YouTube Clip

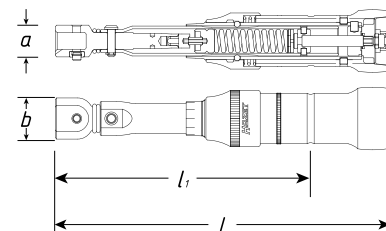

* = 6282-1 CT a 6282-1 CT CAL mimo řadu DIN, protože je překročena v normě 6789-1:2017 uvedená maximální hodnota utahovacího momentu čtyřhranu

HAZET No.	Výstup	l mm	l_1 mm	a mm	b mm	Přesnost vypnutí %	Nm	Nm	Signalizační tlačítko		EAN-No. 4000896+	€
6280-1 CT	<input type="checkbox"/> 9x12	181	141	17	22	2	2–10	0,2	✗	1,3–6,6	026005	251,72
6282-1 CT *	<input type="checkbox"/> 9x12	240	200	17	22	2	4–40	0,4	✗	1,9–19,8	080540	274,03
• Momentový klíč včetně kalibračního listu DAkkS												
6280-1 CT CAL	<input type="checkbox"/> 9x12	181	141	17	22	2	2–10	0,2	✗	1,3–6,6	193073	487,03
6282-1 CT CAL *	<input type="checkbox"/> 9x12	240	200	17	22	2	4–40	0,4	✗	1,9–19,8	193080	509,55

6200-1 CT Momentový klíč · SYSTEM 6000 CT · ±4 % přesnost · 5–13 Nm

Made in Germany

- Obzvlášť krátká konstrukce pro úzké prostory

9 x 12

- Zástrčka pro uchycení nástrčného nářadí
- Přesnost ±4 % z hodnoty stupnice (ve směru utahování)
- Bezpečné:
 - Hapticky (krátký posun při vypnutí)
 - Akusticky (zalamovací prvek)
- S osvědčením o kalibraci a sériovým číslem
- Nastavení požadované hodnoty utahovacího momentu rychle a bezpečně otáčením rukojeti
- Povrch: tvrdochrom
- DIN EN ISO 6789-2:2017

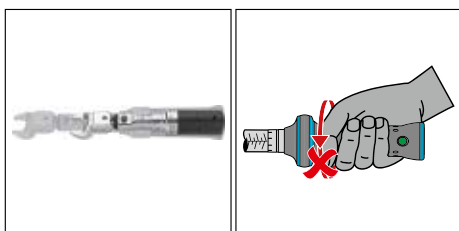

YouTube Clip

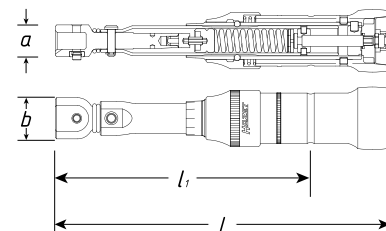

HAZET No.	Výstup	l mm	l_1 mm	a mm	b mm	Přesnost vypnutí %	Nm	Nm	Signalizační tlačítko		EAN-No. 4000896+	€
6281-2 CT	<input type="checkbox"/> 9x12	125,4	99	17	22	4	5–13	0,2	✗	4,4–11,8	183326	258,05
• Momentový klíč včetně kalibračního listu DAkkS												
6281-2 CT CAL	<input type="checkbox"/> 9x12	125,4	99	17	22	4	5–13	0,2	✗	4,4–11,8	193295	493,36



Momentová technika

SYSTEM 6000 CT



6200-1 CT Momentový klíč · SYSTEM 6000 CT · ±2 % přesnost · 5–320 Nm

Made in Germany

- Zástrčka pro uchycení nástrčného nářadí
- Přesnost ±2 % z hodnoty stupnice (ve směru utahování)
- Bezpečné:
 - Hapticky (krátký posun při vypnutí)
 - Akusticky (zalamovací prvek)
 - Opticky (modely se signalizačním tlačítkem)
- S osvědčením o kalibraci a sériovým číslem
- Nastavení požadované hodnoty utahovacího momentu rychle a bezpečně otáčením rukojeti
- Bezpečné uložení v Safe boxu s průzorem
- DIN EN ISO 6789-2:2017

Ⓔ

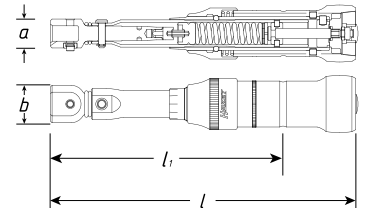
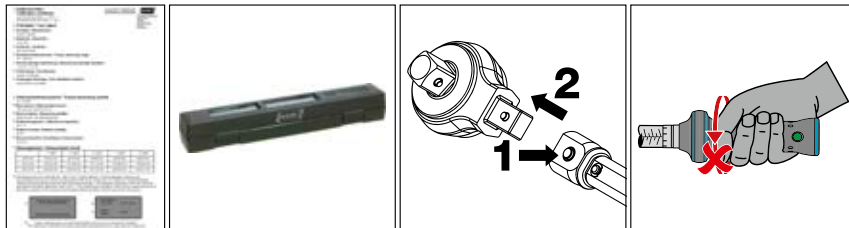

HAZET No.	Výstup	l mm	li mm	a mm	b mm	Přesnost vypnutí %	Nm	Nm	Signalizační tlačítko	EAN-No. 4000896+	€	
6290-1 CT	□ 9x12	306	252	17	22	2	5–60	0,5	✗	1,8–23,1	026043	330,50
6291-2 CT	□ 9x12	389	318	18	23	2	20–120	1	✓	5,9–36,6	026104	330,50
6291-1 CT	□ 14x18	401	330	23	30	2	20–120	1	✓	5,5–34,5	026074	338,60
6292-1 CT	□ 14x18	511	440	23	30	2	40–200	1	✓	8,5–44,8	026135	385,62
6293-1 CT	□ 14x18	625	554	23	30	2	60–320	2	✓	10,3–56,8	026173	498,34
• Momentový klíč včetně kalibračního listu DAkkS												
6290-1 CT CAL	□ 9x12	306	252	17	22	2	5–60	0,5	✗	1,8–23,1	193097	567,79
6291-2 CT CAL	□ 9x12	389	318	18	23	2	20–120	1	✓	5,9–36,6	193257	567,79
6291-1 CT CAL	□ 14x18	401	330	23	30	2	20–120	1	✓	5,5–34,5	193264	575,05
6292-1 CT CAL	□ 14x18	511	440	23	30	2	40–200	1	✓	8,5–44,8	193271	624,88
6293-1 CT CAL	□ 14x18	625	554	23	30	2	60–320	2	✓	10,3–56,8	193288	736,98

6200-1 CT Momentový klíč · SYSTEM 6000 CT · ±2 % přesnost · 100–500 Nm

Made in Germany

- Zástrčka pro uchycení nástrčného nářadí
- Přesnost ±2 % z hodnoty stupnice (ve směru utahování)
- Bezpečné:
 - Hapticky (krátký posun při vypnutí)
 - Akusticky (zalamovací prvek)
 - Opticky (modely se signalizačním tlačítkem)
- S osvědčením o kalibraci a sériovým číslem
- Nastavení požadované hodnoty utahovacího momentu rychle a bezpečně otáčením rukojeti
- Bezpečné uložení v Safe boxu s průzorem
- 2komponentní rukojeť pro lepší úchop
- Zjednodušená aretace pro nastavení hodnoty utahovacího momentu
- Průzor pro optickou kontrolu blokování
- Otočné tlačítko pro dodatečné zajištění nastavení
- 4 barevné kódovací kroužky (červený, žlutý, zelený, černý) k označení při personalizacích nebo speciálních pracovních postupech
- Bez signalizačního tlačítka
- DIN EN ISO 6789-2:2017

Ⓔ 14 x 18

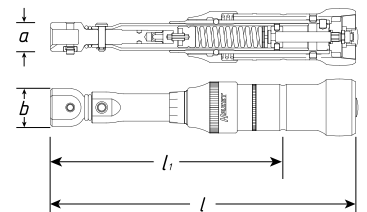

HAZET No.	Výstup	l mm	li mm	b mm	Přesnost vypnutí %	Nm	Nm	Signalizační tlačítko	EAN-No. 4000896+	€	
6294-1 CT	□ 14x18	718	649	35,5	2	100–400	2,5	✗	14,7–59,9	026197	705,84
6295-1 CT	□ 14x18	962	893	35,5	2	200–500	2,5	✗	21,8–55,1	026203	1.121,04
• Momentový klíč včetně kalibračního listu DAkkS											
6294-1 CT CAL	□ 14x18	718	649	35,5	2	100–400	2,5	✗	14,7–59,9	193103	1.039,04
6295-1 CT CAL	□ 14x18	962	893	35,5	2	200–500	2,5	✗	21,8–55,1	193110	1.457,35



6290 Sada momentového nářadí

Made in Germany

- Kovová schránka (modrá HAZET)
- 2komponentní měkká pěnová vložka



6200-1 CT •
 6290-1 CT



6450 C •
 7 • 8 • 9 • 10 • 11 • 12
 13 • 14 • 15 • 16 • 17



6630 C •
 7 • 8 • 10 • 11 • 12
 13 • 14 • 15 • 16 • 17



6402-1 • •



6612 C •
 10 • 11 • 12 • 13 • 14 • 17

HAZET No.	d x š x v mm		EAN-No. 4000896+	€
6290-1 CT/29	435x215x62	29	026067	1.544,54

6292 Sada momentového nářadí

Made in Germany

- Kovová schránka (modrá HAZET)
- 2komponentní měkká pěnová vložka



6200-1 CT •
 6292-1 CT



6404-1 • •



6450 D •
 13 • 14 • 15 • 16
 17 • 18 • 19 • 21
 22 • 24 • 27 • 30
 32



6630 D •
 13 • 14 • 15 • 16
 17 • 18 • 19 • 21
 22 • 24 • 27 • 30
 32

HAZET No.	d x š x v mm		EAN-No. 4000896+	€
6292-1 CT/28	578x235x88	28	026166	1.852,83

6400 Sada nástrčného nářadí

Made in Germany

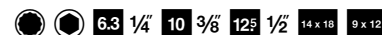

6401-1 • •



6413-4 • •



6612 C •
 10 • 14 • 19 • 22



6402-1 • •



6414 • •



6630 C •
 8 • 10 • 11 • 12
 13 • 14 • 15 • 16



6404-1 • •



6423 C • •



6408 • • •



6450 D •
 24



6630 D •
 13 • 16 • 17 • 18 • 19
 21 • 22 • 24 • 27

HAZET No.		EAN-No. 4000896+	€
6400 CD/29	29	233458	954,96

Opatřebení? – Žádný problém!

- Nářadí HAZET je vyrobeno v nejvyšší kvalitě. Při dlouhém, intenzivním namáhání dochází i u vysoce kvalitních nástrojů k určitému opotřebení.
- Proto nabízíme pro mnoho našich nástrojů náhradní díly a sady náhradních dílů.

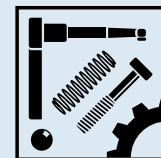

Nezapomeňte na náš obchod s náhradními díly www.hazet.de/ersatzteil-shop

Úspora nákladů – udržitelnost – šetří zdroje!
Abyste se mohli ze svého nářadí HAZET dlouho těšit



Momentová technika

SYSTEM 6000 CT



6100 Sada náhradních dílů

Made in Germany



HAZET No.	FAN-No. 4000896+	€
<p>Sada náhradních dílů otočného zajištění se skládá z: otočného zajištění · uzamykací pružiny a závitového kolíku Pro momentový klíč HAZET r. v. 2014 → 6132-1 CT · 6143-1 CT · 6144-1 CT · 6145-1 CT · 6150-1 CT · 6160-1 CT · 6170-1 CT · 6243-1 CT · 6244-1 CT · 6245-1 CT · 6146-1 CT · 6246-1 CT · 6294-1 CT · 6295-1 CT · 6296-1 CT</p>		
6144-02/3	192557	8,36
<p>Sada náhradních dílů ovládací páky obsah sady: ovládací páka · šrouby · kulička · tlačná pružina Pro přepínací ráčnu HAZET 1016 · 1016/2 Pro momentový klíč HAZET 5143-3 CT · 5145-3 CT · 6132-1 CT · 6143 CT · 6143-1 CT · 6144 CT · 6144-1 CT · 6145 CT · 6145-1 CT · 6146-1 CT</p>		
1016/6	001972	4,-
<p>Sada náhradních dílů kolečka ráčny 20 = 3/4" ■ obsah sady: kolečko ráčny · fixační prvek · ovládací páka · šrouby · kulička · tlačná pružina Pro přepínací ráčnu HAZET 1016 · 1016/2 Pro momentové klíče HAZET 5145-3 CT · 6132-1 CT · 6143 CT · 6143-1 CT · 6144 CT · 6144-1 CT · 6145 CT · 6145-1 CT · 6146-1 CT</p>		
1016/8 N	001989	57,09
<p>Sada náhradních dílů ovládací páky obsah sady: ovládací páka · šrouby · kulička · tlačná pružina Pro přepínací ráčnu HAZET 1116 Pro momentové klíče HAZET 6150-1 CT · 6160-1 CT · 6170-1 CT · 7250-2 sTAC · 7250-5 sTAC</p>		
1116/6	003228	5,19
<p>Sada náhradních dílů kolečka ráčny 25 = 1" ■ obsah sady: ovládací páka · šrouby · kulička · tlačná pružina · fixační prvek · kolečko ráčny Pro přepínací ráčnu HAZET 1116 Pro momentové klíče HAZET 6160-1 CT · 6170-1 CT</p>		
1116/8 N	003235	68,40
<p>Sada náhradních dílů ovládací páky obsah sady: ovládací páka · šrouby · kulička · tlačná pružina · fixační prvek Pro přepínací ráčnu HAZET 8816 G · 8816 GK · 8816 P · 8816 S · 8816 ST 916 K · 2264-1 Pro momentový klíč HAZET 5110-2 CT · 5120-2 CT · 5110-3 CT · 5111-3 CT · 5120-3 CT 6110 CT · 6110-1 CT · 6111-1 CT 6114-1 CT · 6115-1 CT 6402-1 · 6402-1 S · 6408-1</p>		
8816 P/6	144617	8,46
<p>Sada náhradních dílů kolečka ráčny 10 = 3/8" ■ obsah sady: kolečko kolečka ráčny · fixační prvek · ovládací páka · šrouby · kulička · tlačná pružina Pro přepínací ráčnu HAZET 8816 G · 8816 GK · 8816 P · 8816 ST Pro momentové klíče HAZET 5110-2 CT · 5110-3 CT · 5111-3 CT 6110 CT · 6110-1 CT · 6111-1 CT 6114-1 CT · 6115-1 CT · 6402-1</p>		
8816 P/7 N	042234	21,64
<p>Sada náhradních dílů kolečka ráčny · kompletní 12,5 = 1/2" ■ obsah sady: kolečko ráčny · fixační prvek · ovládací páka · šrouby · kulička · pružina · pružná podložka · pojistný kroužek Pro momentové klíče HAZET 5121-2 CT · 5122-2 CT · 5123-2 CT 5121-3 CT · 5122-3 CT · 5123-3 CT 5121-2 CLT · 5122-2 CLT · 5123-2 CLT · 5128-2 CLT 5122 ST-1 6121 CT · 6122 CT · 6123 CT 6121-1 CT · 6122-1 CT · 6123-1 CT · 6127-1 CT · 6128-1 CT 6722 TAC</p>		
6122/9 N	025343	30,57
<p>Sada náhradních dílů kolečka ráčny 12,5 = 1/2" ■ obsah sady: kolečko ráčny · fixační prvek · ovládací páka · šrouby · kulička · tlačná pružina Pro momentové klíče HAZET 5120-2 CT · 5120-3 CT</p>		
5120/7	235490	17,28
<p>Sada náhradních dílů kolečka ráčny 12,5 = 1/2" ■ obsah sady: kolečko ráčny · fixační prvek · ovládací páka · šrouby · kulička · tlačná pružina Pro momentové klíče HAZET 5143-3 CT</p>		
5143/8	237142	58,96
<p>Sada náhradních dílů kolečka ráčny 20 = 3/4" ■ obsah sady: kolečko ráčny · fixační prvek · ovládací páka · šrouby · kulička · tlačná pružina Pro 6150-1 CT · 7250-2 sTAC · 7250-5 sTAC</p>		
6150/8	151431	72,09
<p>Sada náhradních dílů ovládací páky obsah sady: ovládací páka · šrouby · kulička · tlačná pružina Pro momentový klíč HAZET 5107-2 CT · 5107-3 CT · 5108-2 CT · 5108-3 CT 6106-1 CT · 6108-1 CT · 6109-1 CT · 6109-2 CT · 6401-1 S · 6408</p>		
6401-1/6	146048	13,34

6100 Sada náhradních dílů

HAZET No.	FAN-No. 4000896+	€
<p>Sada náhradních dílů kolečka ráčny 6,3 = 1/4" ■ obsah sady: kolečko ráčny · fixační prvek · ovládací páka · šrouby · kulička · tlačná pružina Pro momentové klíče HAZET 5107-2 CT · 5107-3 CT · 5108-2 CT · 5108-3 CT 6106-1 CT · 6108-1 CT · 6109-1 CT · 6109-2 CT · 6401-1</p>		
6401/7	111169	18,58
<p>Sada náhradních dílů kolečka ráčny 6,3 = 1/4" ■ obsah sady: kolečko ráčny s bezpečnostním blokováním · fixační prvek · ovládací páka · šrouby · kulička · tlačná pružina Pro 6401-1 S a k přestavení nástrčných přepínacích ráčnen 5107-2 CT · 5107-3 CT · 5108-2 CT · 5108-3 CT 6106-1 CT · 6108-1 CT · 6109-2 CT</p>		
6401-1 S/7	111152	26,05
<p>Sada náhradní ovládací páky obsah sady: ovládací páka · šrouby · kulička · tlačná pružina · pružná podložka a pojistný kroužek Pro nástrčnou přepínací ráčnu HAZET 6403-1 · 6403-1 S · 6404-1 · 6404-1 S</p>		
6403-1/7	070756	14,06
<p>Sada náhradních dílů kolečka ráčny 12,5 = 1/2" ■ obsah sady: kolečko ráčny · fixační prvek · ovládací páka · šrouby · kulička · tlačná pružina · pružná podložka · pojistný kroužek Pro 6403-1 · 6404-1</p>		
6403-1/9	070749	33,63
<p>Sada náhradních dílů kolečka ráčny 12,5 = 1/2" ■ obsah sady: kolečko ráčny s bezpečnostním blokováním · fixační prvek · ovládací páka · šrouby · kulička · tlačná pružina · pružná podložka · pojistný kroužek Pro 6403-1 S · 6404-1 S</p>		
6403-1 S/9	070817	53,46
<p>Sada náhradních dílů otočného zajištění se skládá z: uzamykací pružiny · otočného zajištění se 2 závitovými kolíky Pro momentové klíče HAZET 6010-1 CT · 6110-1 CT · 6114-1 CT · 6290-1 CT</p>		
6110-2/7	025053	6,12
<p>Sada náhradních dílů otočného zajištění se skládá z: uzamykací pružiny, otočného zajištění se 2 závitovými kolíky Pro momentové klíče HAZET 5121-2 CLT · 5122-2 CLT · 5123-2 CLT · 5128-2 CLT 6021-1 CT · 6022-1 CT · 6023-1 CT 6111-1 CT · 6115-1 CT · 6121-1 CT · 6122-1 CT · 6123-1 CT · 6127-1 CT · 6128-1 CT 6291-1 CT · 6292-1 CT · 6293-1 CT · 6722 TAC · 6291-2 CT</p>		
6122-2/7	025299	6,64
<p>Sada náhr. dílů optického signal. čidla se skládá z: červeného knoflíku · pružiny · krytu · černý · kolíku · šroubů Pro momentový klíč HAZET 6021-1 CT · 6022-1 CT · 6023-1 CT 6110 CT · 6110-1 CT · 6111-1 CT 6114-1 CT · 6115-1 CT · 6121 CT · 6121-1 CT · 6122 CT · 6122-1 CT · 6123 CT · 6123-1 CT · 6127-1 CT · 6128-1 CT · 6291-1 CT · 6291-2 CT · 6290-1 CT · 6291 CT · 6292-1 CT · 6293-1 CT</p>		
6122-2/9	025305	8,87
<p>Sada náhradních dílů ovládací páky obsah sady: ovládací páka, šrouby, kulička, tlačná pružina, pružná podložka, pojistný kroužek Pro momentové klíče HAZET 5121-2 CLT · 5121-2 CT · 5121-3 CT 5122-2 CLT · 5122-2 CT · 5122-3 CT · 5122 ST-1 5123-2 CLT · 5123-2 CT · 5123-3 CT · 5128-2 CLT 6121-1 CT · 6121 CT · 6122-1 CT · 6122 CT · 6123-1 CT · 6123 CT · 6127-1 CT · 6128-1 CT · 6722 TAC</p>		
6122/7	025329	14,27
<p>Přepínací ráčna se šroubem kompletní vyměnitelná: ■ 20 = 3/4" r. v. → konec roku 2004 Pro momentové klíče HAZET 6132-1 CT · 6143 CT · 6143-1 CT 6144 CT · 6144-1 CT 6145 CT · 6145-1 CT · 6146-1 CT</p>		
6143-01	111190	174,18
<p>Sada náhradních dílů otočného zajištění se skládá z: otočného zajištění · uzamykací pružiny a šroubu s válcovou hlavou Pro momentové klíče HAZET r. v. → 2013 6132-1 CT · 6143-1 CT · 6144-1 CT · 6145-1 CT · 6150-1 CT · 6160-1 CT · 6170-1 CT 6243-1 CT · 6244-1 CT · 6245-1 CT · 6146-1 CT · 6246-1 CT 6294-1 CT · 6295-1 CT · 6296-1 CT</p>		
6144-01/3	025527	8,51
<p>Přepínací ráčna se šroubem kompletní vyměnitelná: ■ 20 = 3/4" r. v. 2005 → Pro momentové klíče HAZET 5145-3 CT 6132-1 CT · 6144 CT · 6144-1 CT · 6145 CT · 6145-1 CT · 6146-1 CT</p>		
6145-01	111206	182,69



SYSTÉM 7000 sTAC

7000 STAC Momentový / úhlový klíč · elektronický · SmartTAC SYSTEM 7000 sTAC · 1–1000 Nm

Made in Germany

• Technologie Smart – Ready for Industry 4.0

• Smart technologie HAZET sestávající z aplikace SmartTAC a rozhraní Bluetooth 4.1 Low Energy (skupina výrobků 7000-2 sTAC – může podléhat národním schvalovacím omezením). Bezproblémový Live přenos dat ke zobrazení průběhu u šroubů na mobilních koncových přístrojích, jako je smartphone (smartwatch) a tablet – PC. USB-C rozhraní k programování momentového / úhlového klíče a k dokumentování dat šroubování přes notebook a PC se software SmartTAC-Tool 7910-sTAC.

Všechny momentové / úhlové klíče sTAC mohou být používány také samostatně, bez aplikace SmartTAC

• Jedinečný ergonomický, na uživatele orientovaný design HAZET veškerého nářadí pro profesionální použití

• Zmenšením konstrukční velikosti a rovněž integrací desky do hlavní trubky vznikly rozměry, které vůbec poprvé umožňují malý momentový / úhlový klíč od 1 Nm

• Třída ochrany IP 40

Displej a fóliová klávesnice chráněné proti stříkající vodě

• USB-C zdířka k nabíjení akumulátoru přímo v nástroji

• Včetně běžně prodejného, výměnného akumulátoru Li-Ion, typ 14650 / 3,7 voltu, který lze nabíjet přímo na nástroji přes konektor USB-C

• Včetně 1 metru USB 3.1 / A-C kabelu

Funkce: 7000 sTAC

- Velký, kontrastně svítící, dobře čitelný displej OLED, stmívací a otočný o 180°
- Indikace naměřené hodnoty písmem o velikosti 13 mm vč. OK/NOK hodnocení šroubového spoje
- Odchylna indikace utahovacího momentu vpravo a vlevo: od $\pm 1\%$ / ± 1 číslice
- Odchylna indikace úhlu otočení vpravo a vlevo: $\pm 1\%$ / $\pm 1^\circ$
- Rozsah úhlu otáčení sečteno: 0 až 999°
- Tolerance úhlu otočení pro indikaci OK (zelená): Nastavitelná ± 1 až 10%
- Tolerance úhlu otočení pro indikaci OK (zelená): Nastavitelná 1 až 90°
- Nastavitelné jednotky utahovacího momentu: Nm, lbf ft, lbf in nebo kgf m
- Účinná délka jiného nástrčného nářadí nastavitelná/programovatelná 0 až 250 mm (předpoklad pro korektní měření utahovacího momentu / úhlu otáčení)
- 4násobná signalizace průběhu utahování akustickým signálem (bzučák), vibracemi, pohyblivým číslicovým ukazatelem a z každé polohy viditelnou 360° LED indikací s „funkcí semaforu“

• Prahová hodnota, předběžný výstražný stupeň: Nastavitelný 50 až 99%

• Nastavitelná signalizace, Zap / Vyp akustický signál (bzučák) a vibrace

• Funkce resetu, návrat na tovární nastavení

• Doba stand-by: Nastavitelná 1 až 10 min.

• Zobrazení stavu baterie a paměti

• Paměť včetně data a času: Až pro 3000 měření

• Možnost programování parametrů a postupů: 25 a 25

• 2 kontrolní funkce: Programovatelná kontrola utahovacího momentu při úhlovém utahování a kontrola úhlu při momentovém utahování

• Funkce zablokování menu před nepovolenou změnou nastavených hodnot s volitelným čtyřmístným kódem

• Zobrazení verze softwaru se sériovým číslem, datem kalibrace a ukazatelem servisu / počítadlem použití

• Jazyky menu: Němčina, angličtina, francouzština, italština, čínština

• Programovací a vyhodnocovací software pro notebook a PC 7910-sTAC (za poplatek)

• Aplikace SmartTAC pro koncová zařízení Android a Apple iOS pro konstrukční řadu 7000-2 sTAC (bezplatné stažení)

• Momentové / úhlové klíče SmartTAC **konstrukční řady 7000-2 sTAC s rozhraním Bluetooth** mají platné rádiové schválení ve všech zemích EU, ve Švýcarsku, v Norsku, v Číně, v Indii, v Jižní Koreji, v Mexiku a v Turecku a smějí se tam prodávat. Rádiová schválení pro Jižní Afriku, USA a Kanadu se aktuálně připravují. Další země na vyžádání.

• Pro země bez rádiového schválení nabízíme možnost získat momentové / úhlové klíče SmartTAC **konstrukční řady 7000-5 sTAC bez rozhraní Bluetooth**. Ty lze přes připojení USB připojit k notebooku a PC a spojit s volitelným programovatelným a vyhodnocovacím softwarem. Použití aplikace SmartTAC pro mobilní koncová zařízení není možné z důvodu chybějícího rozhraní Bluetooth.

• **S funkcí Bluetooth**

• Vyzkoušeny podle DIN EN ISO 6789-2:2017



YouTube Clip



YouTube Clip

SYSTEM 7000 sTAC



YouTube Clip





Momentová technika

SYSTÉM 7000 sTAC



7000 STAC Momentový / úhlový klíč · elektronický · SmartTAC SYSTEM 7000 sTAC · 1–1000 Nm

HAZET No.	Výstup	l / mm	Přesnost vypnutí %	lbf.ft.	Nm		Rozhraní Bluetooth	EAN-No. 4000896+	€
<ul style="list-style-type: none"> • Včetně přepínací nástrčné ráčny 6401-1 ■ 6,3 = 1/4" • Délka s/bez nástrčného nářadí: 290,5 mm / 260 mm 									
7280-5 sTAC	□ 9x12, ■ 6,3 = 1/4"	260	2	0,75–7,5	1–10	0,5–4,6	✗	223183	1.747,99
7281-5 sTAC	□ 9x12, ■ 6,3 = 1/4"	260	2	1,85–18,5	2,5–25	1,1–11,4	✗	223176	1.747,99
<ul style="list-style-type: none"> • Včetně přepínací nástrčné ráčny 6402-1 ■ 10 = 3/8" • Délka s/bez nástrčného nářadí: 347 mm / 302 mm 									
7290-5 sTAC	□ 9x12, ■ 10 = 3/8"	302	1	3,5–44	5–60	1,8–22,2	✗	223169	1.798,85
<ul style="list-style-type: none"> • Včetně přepínací nástrčné ráčny 6402-1 ■ 10 = 3/8" • Délka s/bez nástrčného nářadí: 428 mm / 383 mm 									
7291-5 sTAC	□ 9x12, ■ 10 = 3/8"	383	1	7,5–75	10–100	2,9–28,7	✗	223152	1.860,10
<ul style="list-style-type: none"> • Včetně přepínací nástrčné ráčny 6404-1 ■ 12,5 = 1/2" • Délka s/bez nástrčného nářadí: 578,5 mm / 520 mm 									
7292-5 sTAC	□ 14x18, ■ 12,5 = 1/2"	520	1	15–150	20–200	4,1–40,7	✗	223145	1.917,19
<ul style="list-style-type: none"> • Včetně přepínací nástrčné ráčny 6406 ■ 20 = 3/4" • Délka s/bez nástrčného nářadí: 1021 mm / 945 mm 									
7294-5 sTAC	□ 14x18, ■ 20 = 3/4"	945	1	30–300	40–400	4,4–43,8	✗	223138	2.355,22
<ul style="list-style-type: none"> • Včetně přepínací nástrčné ráčny 6406 ■ 20 = 3/4" • Délka s/bez nástrčného nářadí: 1217 mm / 1141 mm 									
7295-5 sTAC	□ 14x18, ■ 20 = 3/4"	1141	1	48–480	65–650	5,9–58,7	✗	222926	2.424,77
<ul style="list-style-type: none"> • Integrovaná přepínací ráčna ■ 20 = 3/4" 									
7250-5 sTAC	■ 20 = 3/4"	1772	1	150–750	200–1000	12,2–60,8	✗	222919	2.730,98
<ul style="list-style-type: none"> • Včetně přepínací nástrčné ráčny 6401-1 ■ 6,3 = 1/4" • Délka s/bez nástrčného nářadí: 290,5 mm / 260 mm 									
7280-2 sTAC	□ 9x12, ■ 6,3 = 1/4"	260	2	0,75–7,5	1–10	0,5–4,6	✓	215294	1.764,60
7281-2 sTAC	□ 9x12, ■ 6,3 = 1/4"	260	2	1,85–18,5	2,5–25	1,1–11,4	✓	215317	1.764,60
<ul style="list-style-type: none"> • Včetně přepínací nástrčné ráčny 6402-1 ■ 10 = 3/8" • Délka s/bez nástrčného nářadí: 347 mm / 302 mm 									
7290-2 sTAC	□ 9x12, ■ 10 = 3/8"	302	1	3,5–44	5–60	1,8–22,2	✓	215324	1.814,42
<ul style="list-style-type: none"> • Včetně přepínací nástrčné ráčny 6402-1 ■ 10 = 3/8" • Délka s/bez nástrčného nářadí: 428 mm / 383 mm 									
7291-2 sTAC	□ 9x12, ■ 10 = 3/8"	383	1	7,5–75	10–100	2,9–28,7	✓	215430	1.877,74
<ul style="list-style-type: none"> • Včetně přepínací nástrčné ráčny 6404-1 ■ 12,5 = 1/2" • Délka s/bez nástrčného nářadí: 578,5 mm / 520 mm 									
7292-2 sTAC	□ 14x18, ■ 12,5 = 1/2"	520	1	15–150	20–200	4,1–40,7	✓	215447	1.932,76
<ul style="list-style-type: none"> • Včetně přepínací nástrčné ráčny 6406 ■ 20 = 3/4" • Délka s/bez nástrčného nářadí: 1021 mm / 945 mm 									
7294-2 sTAC	□ 14x18, ■ 20 = 3/4"	945	1	30–300	40–400	4,4–43,8	✓	215454	2.371,83
<ul style="list-style-type: none"> • Včetně přepínací nástrčné ráčny 6406 ■ 20 = 3/4" • Délka s/bez nástrčného nářadí: 1217 mm / 1141 mm 									
7295-2 sTAC	□ 14x18, ■ 20 = 3/4"	1141	1	48–480	65–650	5,9–58,7	✓	215461	2.440,34
<ul style="list-style-type: none"> • Integrovaná přepínací ráčna ■ 20 = 3/4" 									
7250-2 sTAC	■ 20 = 3/4"	1772	1	150–750	200–1000	12,2–60,8	✓	215478	2.746,55
<ul style="list-style-type: none"> • Momentový klíč včetně kalibračního listu DAkkS • Včetně přepínací nástrčné ráčny 6401-1 ■ 6,3 = 1/4" • Délka s/bez nástrčného nářadí: 290,5 mm / 260 mm 									
7280-2 sTAC CAL	□ 9x12, ■ 6,3 = 1/4"	260	2	0,75–7,5	1–10	0,5–4,6	✓	220359	2.186,03
7281-2 sTAC CAL	□ 9x12, ■ 6,3 = 1/4"	260	2	1,85–18,5	2,5–25	1,1–11,4	✓	220366	2.186,03
<ul style="list-style-type: none"> • Momentový klíč včetně kalibračního listu DAkkS • Včetně přepínací nástrčné ráčny 6402-1 ■ 10 = 3/8" • Délka s/bez nástrčného nářadí: 347 mm / 302 mm 									
7290-2 sTAC CAL	□ 9x12, ■ 10 = 3/8"	302	1	3,5–44	5–60	1,8–22,2	✓	220373	2.236,89
<ul style="list-style-type: none"> • Momentový klíč včetně kalibračního listu DAkkS • Včetně přepínací nástrčné ráčny 6402-1 ■ 10 = 3/8" • Délka s/bez nástrčného nářadí: 428 mm / 383 mm 									
7291-2 sTAC CAL	□ 9x12, ■ 10 = 3/8"	383	1	7,5–75	10–100	2,9–28,7	✓	220380	2.299,17
<ul style="list-style-type: none"> • Momentový klíč včetně kalibračního listu DAkkS • Včetně přepínací nástrčné ráčny 6404-1 ■ 12,5 = 1/2" • Délka s/bez nástrčného nářadí: 578,5 mm / 520 mm 									
7292-2 sTAC CAL	□ 14x18, ■ 12,5 = 1/2"	520	1	15–150	20–200	4,1–40,7	✓	220397	2.355,22
<ul style="list-style-type: none"> • Momentový klíč včetně kalibračního listu DAkkS • Včetně přepínací nástrčné ráčny 6406 ■ 20 = 3/4" • Délka s/bez nástrčného nářadí: 1021 mm / 945 mm 									
7294-2 sTAC CAL	□ 14x18, ■ 20 = 3/4"	945	1	30–300	40–400	4,4–43,8	✓	220403	2.794,30
<ul style="list-style-type: none"> • Momentový klíč včetně kalibračního listu DAkkS • Včetně přepínací nástrčné ráčny 6406 ■ 20 = 3/4" • Délka s/bez nástrčného nářadí: 1217 mm / 1141 mm 									
7295-2 sTAC CAL	□ 14x18, ■ 20 = 3/4"	1141	1	48–480	65–650	5,9–58,7	✓	220410	2.862,80
<ul style="list-style-type: none"> • Momentový klíč včetně kalibračního listu DAkkS • Integrovaná přepínací ráčna ■ 20 = 3/4" 									
7250-2 sTAC CAL	■ 20 = 3/4"	1772	1	150–750	200–1000	12,2–60,8	✓	220342	3.169,01
<ul style="list-style-type: none"> • Nástroj SmartTAC · programovatelný a vyhodnocovací software SmartTAC pro momentové / úhlové klíče HAZET série 7000 sTAC, také ke stažení na „www.hazet.de“ 									
7910-sTAC	-	-	-	-	-	-	-	221875	160,06



Momentový šroubovák

6001 Momentový šroubovák · 6001 · 0,4–5,4 Nm

Made in Germany

• Pro všechna šroubení s nízkým utahovacím momentem, např. kotoučové brzdy na jízdním kole

6.3 1/4

- Zřetelné citelné a slyšitelné vypnutí utahovacího momentu při dosažení nastaveného utahovacího momentu na ráčně
- Možnost uvolnění bez funkce utahovacího momentu
- Rychlé a přesné nastavení hodnot utahovacího momentu pomocí zahnutého šroubováku (HAZET 2100-06, je součástí dodávky)
- Nástrčný držák bitů s magnetem pro všechny bity s nástrčným otvorem nebo adaptérem HAZET 2304 pro spojení s nástrčnými hlavicemi HAZET 850
- Přesnost (tolerance) na základě EN ISO 6789
- Obsah:
momentová rukojeť s nástrčným držákem bitů 2239-7, zahnutý šroubovák 2100-06
- Plastová rukojeť



HAZET No.	Výstup	l mm	Přesnost vypnutí %	Nm		EAN-No. 4000896+	€
• Pro všechna šroubení s nízkým utahovacím momentem, např. sedla ventilů u snímačů tlaku v pneumatikách							
• Pro utahovací momenty od 0,4 – 1,4 Nm							
6001-1.4/3	○ 6,3 = 1/4"	–	15	0,4–1,4	3	190980	78,16
• Pro utahovací momenty od 0,6 do 1,5 Nm							
6001-1.5/3	○ 6,3 = 1/4"	–	10	0,6–1,5	3	141678	73,54
• Podle servisních informací VW např. pro upevňovací šrouby tělesa vzduchového filtru na motoru 1,4 l s turbodmychadlem u VW Eos, Golf, Golf Plus a Passat							
6001-3.0/3	○ 6,3 = 1/4"	–	6	1,5–3	3	141685	73,54
6001-5.4/3	○ 6,3 = 1/4"	–	6	3–5,4	3	141692	73,54
• Adaptér ● 6,3 = 1/4" → ■ 6,3 = 1/4"							
2304N	–	25	–	–	–	238071	18,17

6000 CT Momentový šroubovák · SYSTEM 6000 CT · ±5 % přesnost vypnutí · 0,1–6 Nm

- Přesnost ±5 % z hodnoty stupnice (ve směru utahování)
- Pro bity s 6,3 = 1/4" pohon s vnějším šestihranem
- Manipulace s nástrčnými hlavicemi (□ pohon 6,3 = 1/4") s adaptérem HAZET 2304
- Plastová rukojeť
- DIN EN ISO 6789

6.3 1/4



HAZET No.	Výstup	l mm	Přesnost vypnutí %	Nm	cNm	Nm	EAN-No. 4000896+	€
6002 CT	○ 6,3 = 1/4"	170	5	0,1–1,2	10–120	0,01	023004	408,04
6003 CT	○ 6,3 = 1/4"	230	5	1–6	100–600	0,1	023011	425,27
• Adaptér ● 6,3 = 1/4" → ■ 6,3 = 1/4"								
2304N	–	25	–	–	–	–	238071	18,17



SYSTÉM 6300 CT

- S pevně nastavitelnou hodnotou
 - Obzvláště vhodné pro použití v průmyslové sériové výrobě
- Nastavení požadované hodnoty utahovacího momentu pomocí kombinovaného klíče 6399 ve spojení se zkoušečkou HAZET 7901 E, 7902 E, 7903 E nebo jiným vhodným přístrojem.
- Všechny klíče této konstrukční řady (HAZET 6391–6392) jsou provedeny bez stupnice pro nastavení a signalizačního tlačítka**

6300 Momentový klíč · ±2% přesnost · 6391-10 6% · 1–12 Nm

Made in Germany

- Zvláště šikrový díky krátkému provedení
- Univerzálně použitelný díky uchycení pro zásuvné nářadí
- Přesnost ±2 % (6391-10: 6 %) z nastavené hodnoty (ve směru utahování)
- Utahování doleva je možné se stejnou přesností otočením klíče
- Zástrčka pro uchycení nástrčného nářadí
- Napevno nastavitelná hodnota
- Obzvláště vhodné pro použití v průmyslové sériové výrobě
- Nastavení požadované hodnoty utahovacího momentu pomocí kombinovaného klíče 6399 ve spojení se zkušebním přístrojem HAZET 7901 E, 7902 E, 7903 E nebo jiným vhodným přístrojem.
- **Všechny klíče této konstrukční řady (HAZET 6391-6392) jsou bez stupnice nastavení a signalizačního tlačítka**
- S osvědčením o kalibraci a sériovým číslem
- DIN EN ISO 6789-2:2017

9 x 12

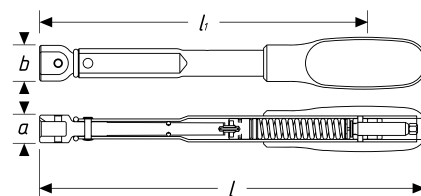

HAZET No.	Výstup	l mm	l _i mm	a mm	b mm	Přesnost vypnutí %	Nm		EAN-No. 4000896+	€
6391-10	<input type="checkbox"/> 9x12	124	102	17	22	6	1–10	0,8–8,4	208951	178,02
6391-12	<input type="checkbox"/> 9x12	124	102	17	22	2	2–12	1,7–10,1	027026	178,02
• Ze závodu podle Vašich přání předem nastavená spouštěcí hodnota										
6391-12 V	<input type="checkbox"/> 9x12	124	102	17	22	2	2–12	1,7–10,1	145850	178,02

6300 Momentový klíč · ±2 % přesnost · 2–35 Nm

Made in Germany

- Přesnost ±2 % z nastavené hodnoty (ve směru utahování)
- Utahování doleva je možné se stejnou přesností otočením klíče
- Zástrčka pro uchycení nástrčného nářadí
- Napevno nastavitelná hodnota
- Obzvláště vhodné pro použití v průmyslové sériové výrobě
- Nastavení požadované hodnoty utahovacího momentu pomocí kombinovaného klíče 6399 ve spojení se zkušebním přístrojem HAZET 7901 E, 7902 E, 7903 E nebo jiným vhodným přístrojem
- **Všechny klíče této konstrukční řady (HAZET 6391-6392) jsou bez stupnice nastavení a signalizačního tlačítka**
- S osvědčením o kalibraci a sériovým číslem
- DIN EN ISO 6789-2:2017

E 9 x 12

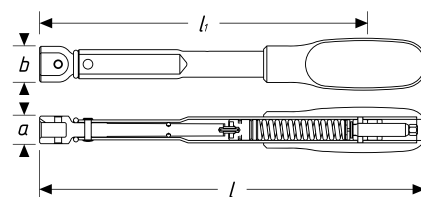

HAZET No.	Výstup	l mm	l _i mm	a mm	b mm	Přesnost vypnutí %	Nm		EAN-No. 4000896+	€
6391-25	<input type="checkbox"/> 9x12	183	143	17	22	2	2–25	1,2–14,7	027040	143,56
6391-35	<input type="checkbox"/> 9x12	183	143	17	22	2	15–35	8,8–20,6	027057	147,29
• Ze závodu podle Vašich přání předem nastavená spouštěcí hodnota										
6391-25 V	<input type="checkbox"/> 9x12	183	143	17	22	2	2–25	1,2–14,7	145867	143,56
6391-35 V	<input type="checkbox"/> 9x12	183	143	17	22	2	15–35	8,8–20,6	145874	147,29



6300 Momentový klíč · ±2 % přesnost · 5–85 Nm

Made in Germany

- **Přesnost ±2 % z nastavené hodnoty** (ve směru utahování)
Utahování doleva je možné se stejnou přesností otočením klíče
- Zástrčka pro uchycení nástrčného nářadí
- **Napevno nastavitelná hodnota**
- Obzvláště vhodné pro použití v průmyslové sériové výrobě
- Nastavení požadované hodnoty utahovacího momentu pomocí kombinovaného klíče 6399 ve spojení se zkušebním přístrojem HAZET 7901 E, 7902 E, 7903 E nebo jiným vhodným přístrojem
- **Všechny klíče této konstrukční řady (HAZET 6391-6392) jsou bez stupnice nastavení a signalizačního tlačítka**
- S osvědčením o kalibraci a sériovým číslem
- DIN EN ISO 6789-2:2017

(E) 9 x 12

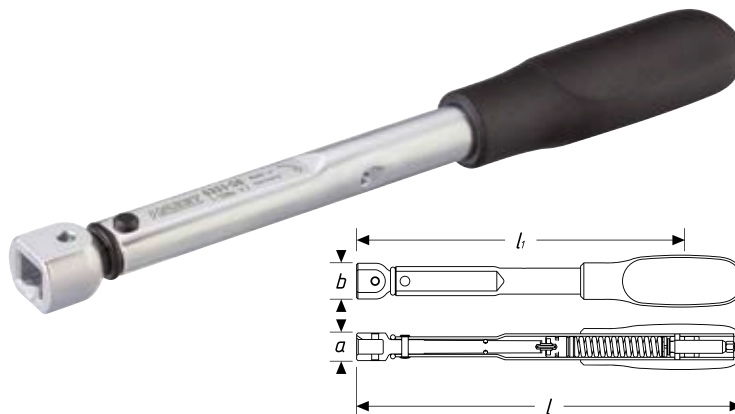

HAZET No.	Výstup	l mm	l _t mm	a mm	b mm	Přesnost vypnutí %	Nm		EAN-No. 4000896+	€
6391-50	□ 9x12	241	201	17	22	2	5–50	2,2–22,1	027064	137,02
6391-85	□ 9x12	316	276	17	22	2	15–85	5,0–28,3	027071	140,86
• Ze závodu podle Vašich přání předem nastavená spouštěcí hodnota										
6391-50 V	□ 9x12	241	201	17	22	2	5–50	2,2–22,1	145881	137,02
6391-85 V	□ 9x12	316	276	17	22	2	15–85	5,0–28,3	145898	140,86

6300 Momentový klíč · ±2 % přesnost · 50–320 Nm

Made in Germany

- **Přesnost ±2 % z nastavené hodnoty** (ve směru utahování)
Utahování doleva je možné se stejnou přesností otočením klíče
- Zástrčka pro uchycení nástrčného nářadí
- **Napevno nastavitelná hodnota**
- Obzvláště vhodné pro použití v průmyslové sériové výrobě
- Nastavení požadované hodnoty utahovacího momentu pomocí kombinovaného klíče 6399 ve spojení se zkušebním přístrojem HAZET 7901 E, 7902 E, 7903 E nebo jiným vhodným přístrojem
- **Všechny klíče této konstrukční řady (HAZET 6391-6392) jsou bez stupnice nastavení a signalizačního tlačítka**
- S osvědčením o kalibraci a sériovým číslem
- DIN EN ISO 6789-2:2017

(E) 14 x 18

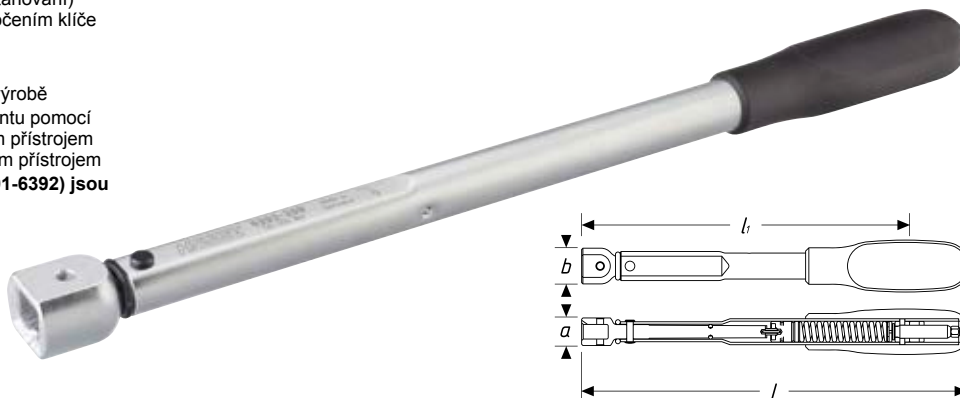

HAZET No.	Výstup	l mm	l _t mm	a mm	b mm	Přesnost vypnutí %	Nm		EAN-No. 4000896+	€
6392-200	□ 14x18	401	359	23	30	2	50–200	12,8–51,4	027118	161,72
6392-320	□ 14x18	631	589	23	30	2	60–320	9,8–52,0	027125	170,02
• Ze závodu podle Vašich přání předem nastavená spouštěcí hodnota										
6392-200 V	□ 14x18	401	359	23	30	2	50–200	12,8–51,4	145904	161,72
6392-320 V	□ 14x18	631	589	23	30	2	60–320	9,8–52,0	145911	170,02

6399 Kombinovaný klíč

Made in Germany

- Pro momentové klíče HAZET 6391 až 6392 (V)



HAZET No.	l mm	EAN-No. 4000896+	€
6399	167	027170	54,65



Nástrčné nářadí

6396 Držák nářadí

Made in Germany

• Z plného materiálu

- Zástrčka pro uchycení nástrčného nářadí
- Bez funkce utahovacího momentu



HAZET No.	Výstup	l mm	EAN-No. 4000896+	€
6396	□ 9x12	405	027132	56,88
6397	□ 14x18	635	027149	74,58

6602 Nástrčná přepínací ráčna

Made in Germany

- 40 zubů
- maximálně 200 Nm (6602-1)
- maximálně 320 Nm (6604-1)
- Povrch: chromováno
- DIN 3120, ISO 1174-1

14 x 18



YouTube Clip

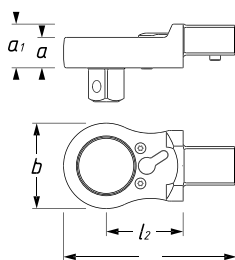

HAZET No.	Pohon	Výstup	l mm	l ₂ mm	a mm	a ₁ mm	b mm	EAN-No. 4000896+	€
6602-1	■ 14x18	■ 10 = 3/8"	81	36	14,3	20,5	40	179695	104,32
6604-1	■ 14x18	■ 12,5 = 1/2"	81	36	14,3	20,5	40	179701	111,59

6401-1 Nástrčná přepínací ráčna

Made in Germany

- 6401-1 20 zubů – maximálně 40 Nm
- 6402-1 30 zubů – maximálně 120 Nm
- 6403-1 32 zubů – maximálně 120 Nm
- 6404-1 32 zubů – maximálně 300 Nm

- Kováno v zápustce
- Povrch: chromováno
- DIN 3120, ISO 1174-1

(E)

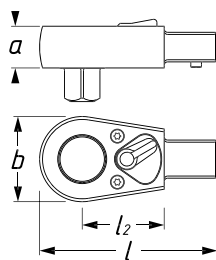
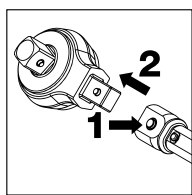

HAZET No.	Pohon	Výstup	l mm	l ₂ mm	a mm	b mm	EAN-No. 4000896+	€
6401-1	■ 9x12	■ 6,3 = 1/4"	46,5	19,5	9,9	21,8	027439	81,79
6402-1	■ 9x12	■ 10 = 3/8"	61	30	15	30	027460	103,13
6403-1	■ 9x12	■ 12,5 = 1/2"	74,5	38,5	19,6	40	027521	106,91
6404-1	■ 14x18	■ 12,5 = 1/2"	83,5	38,5	19,6	40	027552	110,34

6401 Nástrčná přepínací ráčna

Made in Germany

- Jemné ozubení, 72 zubů, úhel otáčení 5°
- Kováno v zápustce
- Povrch: chromováno
- DIN 3120, ISO 1174-1

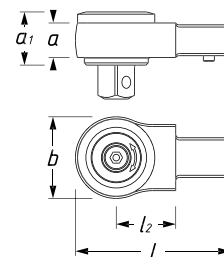
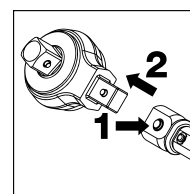

HAZET No.	Pohon	Výstup	l mm	l ₂ mm	a mm	a ₁ mm	b mm	EAN-No. 4000896+	€
6401 N	■ 9x12	■ 6,3 = 1/4"	46	17,5	11	16,5	25	115204	86,47
6402	■ 9x12	■ 10 = 3/8"	58,5	26	14,5	22,7	34,5	027453	80,55
6403	■ 9x12	■ 12,5 = 1/2"	58,5	26	14,5	22,5	34,5	027514	85,69
6404	■ 14x18	■ 12,5 = 1/2"	70,5	27	15,7	24,1	37	027545	89,94
6406	■ 14x18	■ 20 = 3/4"	101	44	24	35,6	64	027576	140,86

6401 S Nástrčná přepínací ráčna

Made in Germany

- Rychle uvolnitelné bezpečnostní zajištění

- 6401-1 S 20 zubů
- 6402-1 S 30 zubů
- 6403-1 S 32 zubů
- 6404-1 S 32 zubů

- Kováno v zápustce
- Povrch: chromováno
- DIN 3120, ISO 1174-1

(E)

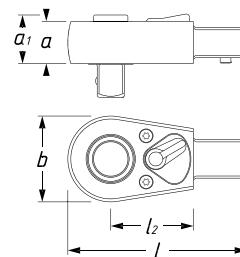
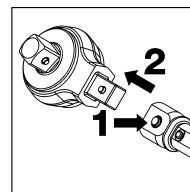

HAZET No.	Pohon	Výstup	l mm	l ₂ mm	a mm	a ₁ mm	b mm	EAN-No. 4000896+	€
6401-1 S	■ 9x12	■ 6,3 = 1/4"	46,5	19,5	9,9	12,2	21,8	027446	94,51
6402-1 S	■ 9x12	■ 10 = 3/8"	61	30	15	17,2	30	027477	116,15
6403-1 S	■ 9x12	■ 12,5 = 1/2"	74,5	38,5	19,6	22,7	40	027538	125,60
6404-1 S	■ 14x18	■ 12,5 = 1/2"	83,5	38,5	19,6	22,7	40	027569	130,89



6408 Přepínací ráčna na nástrčné bity

Made in Germany

- Uchycení bitů
- Kováno v zápusce
- Povrch: chromováno



YouTube Clip

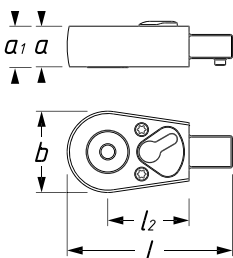
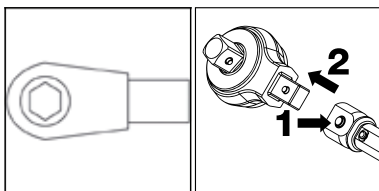

HAZET No.	Pohon	Výstup	l mm	l ₂ mm	a mm	a ₁ mm	b mm	EAN-No. 4000896+	€
6408	■ 9x12	○ 6,3 = 1/4"	46,5	19,5	9,9	11,7	21,8	027583	75,20
<ul style="list-style-type: none"> • ○ Pohon 8 = 5/16" • 30 zubů 									
6408-1	■ 9x12	○ 8 = 5/8"	46,5	30	15	15,3	30	027590	92,59

Opatření? – Žádný problém!

- Nářadí HAZET je vyrobeno v **nejvyšší kvalitě**. Při dlouhém, intenzivním namáhání dochází i u vysoce kvalitních nástrojů k určitému opotřebení.
- Proto nabízíme pro mnoho našich nástrojů náhradní díly a sady náhradních dílů.

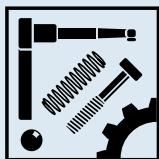

Nezapomeňte na náš obchod s náhradními díly
www.hazet.de/ersatzteil-shop

Úspora nákladů – udržitelnost – šetří zdroje!
Abyste se mohli ze svého nářadí HAZET dlouho těšit

8816 Sada náhradních dílů

Made in Germany

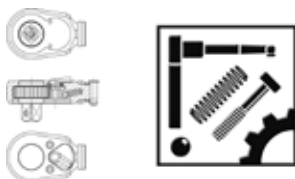

HAZET No.	Pohon	Výstup	l mm	l ₂ mm	a mm	b mm	EAN-No. 4000896+	€
<ul style="list-style-type: none"> • Sada náhradních dílů ovládací páky obsah sady: ovládací páka · šrouby · kulička · tlačná pružina · fixační prvek Pro přepínací ráčnu HAZET 8816 G · 8816 GK · 8816 P · 8816 S · 8816 ST 916 K · 2264-1 Pro momentový klíč HAZET 5110-2 CT · 5120-2 CT · 5110-3 CT · 5111-3 CT · 5120-3 CT 6110 CT · 6110-1 CT · 6111-1 CT, 6114-1 CT · 6115-1 CT 6402-1 · 6402-1 S · 6408-1 								
8816 P/6							144617	8,46
<ul style="list-style-type: none"> • Sada náhradních dílů kolečka ráčny 10 = 3/8" obsah sady: kolečko kolečko ráčny · fixační prvek · ovládací páka · šrouby · kulička · tlačná pružina Pro přepínací ráčnu HAZET 8816 G · 8816 GK · 8816 P · 8816 ST Pro momentové klíče HAZET 5110-2 CT · 5110-3 CT · 5111-3 CT 6110 CT · 6110-1 CT · 6111-1 CT 6114-1 CT · 6115-1 CT · 6402-1 								
8816 P/7 N							042234	21,64

8816 Sada náhradních dílů

HAZET No.	Pohon	Výstup	l mm	l ₂ mm	a mm	b mm	EAN-No. 4000896+	€
<ul style="list-style-type: none"> • Sada náhradních dílů ovládací páky obsah sady: ovládací páka · šrouby · kulička · tlačná pružina Pro momentový klíč HAZET 5107-2 CT · 5107-3 CT · 5108-2 CT · 5108-3 CT 6106-1 CT · 6108-1 CT · 6109-1 CT · 6109-2 CT · 6401-1 · 6401-1 S · 6408 								
6401-1/6							146048	13,34
<ul style="list-style-type: none"> • Sada náhradních dílů kolečka ráčny 6,3 = 1/4" obsah sady: kolečko ráčny · fixační prvek · ovládací páka · šrouby · kulička · tlačná pružina Pro momentové klíče HAZET 5107-2 CT · 5107-3 CT · 5108-2 CT · 5108-3 CT 6106-1 CT · 6108-1 CT · 6109-1 CT · 6109-2 CT · 6401-1 								
6401-1/7							111169	18,58
<ul style="list-style-type: none"> • Sada náhradních dílů kolečka ráčny 6,3 = 1/4" obsah sady: kolečko ráčny s bezpečnostním blokováním · fixační prvek · ovládací páka · šrouby · kulička · tlačná pružina Pro 6401-1 S a k přestavení nástrčných přepínacích ráčen 5107-2 CT · 5107-3 CT · 5108-2 CT · 5108-3 CT 6106-1 CT · 6108-1 CT · 6109-2 CT 								
6401-1 S/7							111152	26,05
<ul style="list-style-type: none"> • Sada náhradní ovládací páky obsah sady: ovládací páka · šrouby · kulička · tlačná pružina · pružná podložka a pojistný kroužek Pro nástrčnou přepínací ráčnu HAZET 6403-1 · 6403-1 S · 6404-1 · 6404-1 S 								
6403-1/7							070756	14,06
<ul style="list-style-type: none"> • Sada náhradních dílů kolečka ráčny 12,5 = 1/2" obsah sady: kolečko ráčny · fixační prvek · ovládací páka · šrouby · kulička · tlačná pružina · pružná podložka · pojistný kroužek Pro 6403-1 · 6404-1 								
6403-1/9							070749	33,63
<ul style="list-style-type: none"> • Sada náhradních dílů kolečka ráčny 12,5 = 1/2" obsah sady: kolečko ráčny s bezpečnostním blokováním · fixační prvek · ovládací páka · šrouby · kulička · tlačná pružina · pružná podložka · pojistný kroužek Pro 6403-1 S · 6404-1 S 								
6403-1 S/9							070817	53,46
<ul style="list-style-type: none"> • Sada náhradních dílů kolečka ráčny s bezpečnostním blokováním 10 = 3/8" obsah sady: kolečko ráčny s bezpečnostním blokováním · fixační prvek · ovládací páka · šrouby · kulička · tlačná pružina Pro přepínací ráčnu HAZET 8816 S · 6402-1 S a k přestavení přepínací ráčny HAZET 8816 P · 8816 G · 8816 GK · 8816 ST · 6110 CT · 6110-1 CT · 6111-1 CT · 6114-1 CT · 6115-1 CT · 6402-1 								
8816 S/7							048465	32,07

6413 Nástrčný držák a čtyřhran pro pohon

Made in Germany

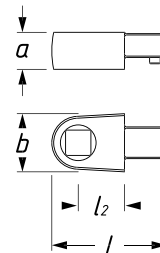
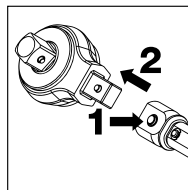

HAZET No.	Pohon	Výstup	l mm	l ₂ mm	a mm	b mm	EAN-No. 4000896+	€
<ul style="list-style-type: none"> • Držák nástrčného čtyřhranu 9x12 • □ Pohon 10 = 3/8" 								
6413-1	■ 9x12	□ 10 = 3/8"	43,5	17,5	14	22	027644	33,01
<ul style="list-style-type: none"> • Prostrčný čtyřhran 								
6413-2	■ 10 = 3/8"	■ 6,3 = 1/4"	22	-	-	-	048908	8,41
6413-3	■ 10 = 3/8"	■ 10 = 3/8"	25	-	-	-	048892	7,11
6413-4	■ 10 = 3/8"	■ 12,5 = 1/2"	30,2	-	-	-	048885	9,55



Momentová technika

Nástrčné nářadí



6414 Pohon nástrčným čtyřhranem

Made in Germany

- Povrch: chromováno
- DIN 3120, ISO 1174-1

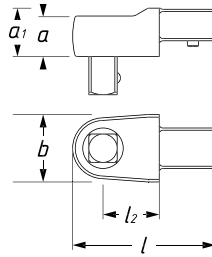
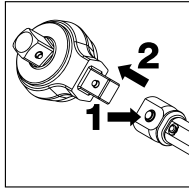
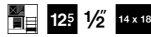

HAZET No.	Pohon	Výstup	l mm	l ₂ mm	a mm	a ₁ mm	b mm	EAN-No. 4000896+	€
6414	■ 14x18	■ 12,5 = 1/2"	63,5	25	18	21,5	30	027668	37,52

6420 Nástrčný držák bitů

Made in Germany

- Povrch: chromováno
- ISO 1173

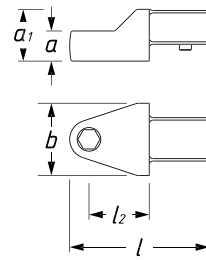
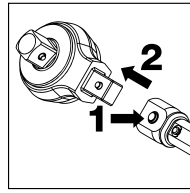

HAZET No.	Pohon	Výstup	l mm	l ₂ mm	a mm	a ₁ mm	b mm	EAN-No. 4000896+	€
6420 b	■ 9x12	○ 6,3 = 1/4"	40,5	17,5	10	14,5	20	027903	40,74
6420 c	■ 9x12	○ 8 = 5/16"	41,5	17,5	12,5	14,5	20	027910	39,39
6420 d	■ 14x18	○ 8 = 5/16"	58	25	12,5	21,5	30	027927	82,52

6423 Nástrčný adaptér

Made in Germany

- Povrch: chromováno

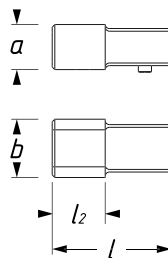
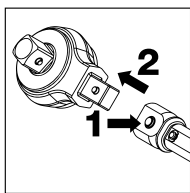

HAZET No.	Pohon	Výstup	l mm	l ₂ mm	a mm	b mm	EAN-No. 4000896+	€
• Rozšiřovací kus uchycení čtyřhran 9x12 → 14x18								
6423 c	■ 9x12	□ 14x18	50	34	22,9	30	027934	59,27
• Redukční kus uchycení čtyřhran 14x18 → 9x12								
6423 d	■ 14x18	□ 9x12	45	20	17	22	057559	55,90

6430 Nástrčný navařený díl

Made in Germany

- Dodání včetně pružiny, kolíku a kryty

Pozor: Při navařování nářadí se mohou změnit hodnoty vypínání. Respektujte pracovní délky (viz tabulka přepočtu na straně 279)

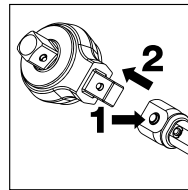

YouTube Clip

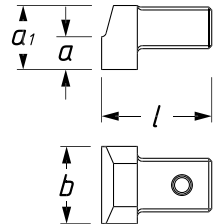

HAZET No.	Pohon	l mm	a mm	a ₁ mm	b mm	EAN-No. 4000896+	€
6430 c	■ 9x12	25	10	14,5	19	027958	30,78
6430 d	■ 14x18	38	11	21,5	26	027965	36,64

6450 C Nástrčný plochý klíč

Made in Germany

- Povrch: chromováno

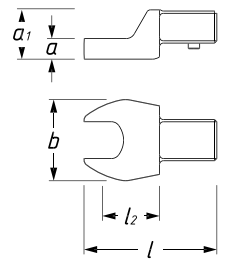
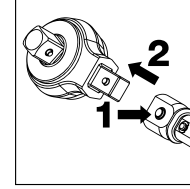

HAZET No.	S mm	Pohon	Výstup	l mm	l ₂ mm	a mm	a ₁ mm	b mm	EAN-No. 4000896+	€
6450 c- 7	7	■ 9x12	●	36,5	17,5	5,5	14,5	20	028429	37,-
6450 c- 8	8	■ 9x12	●	37	17,5	5,5	14,5	21,5	028436	37,-
6450 c- 9	9	■ 9x12	●	37,5	17,5	5,5	14,5	23	028443	37,-
6450 c-10	10	■ 9x12	●	38	17,5	5,5	14,5	24,5	028320	37,32
6450 c-11	11	■ 9x12	●	38,5	17,5	5,5	14,5	26	028337	37,-
6450 c-12	12	■ 9x12	●	38,5	17,5	5,5	14,5	27,5	028344	37,-
6450 c-13	13	■ 9x12	●	39	17,5	5,5	14,5	29	028351	37,-
6450 c-14	14	■ 9x12	●	42	20	7,5	14,5	31	028368	37,-
6450 c-15	15	■ 9x12	●	42,5	20	7,5	14,5	33	028375	37,-
6450 c-16	16	■ 9x12	●	43	20	7,5	14,5	35	028382	37,-
6450 c-17	17	■ 9x12	●	43,5	20	7,5	14,5	37	028399	37,-
6450 c-18	18	■ 9x12	●	44	20	7,5	14,5	39	028405	37,-
6450 c-19	19	■ 9x12	●	45	20	7,5	14,5	41	028412	37,-
6450 d-13	13	■ 14x18	●	56,5	25	7	21,5	30	028450	42,40
6450 d-14	14	■ 14x18	●	57	25	7	21,5	32	028467	42,40
6450 d-15	15	■ 14x18	●	57,5	25	7	21,5	34	028474	42,40
6450 d-16	16	■ 14x18	●	58	25	9	21,5	35,5	028481	42,40
6450 d-17	17	■ 14x18	●	58,5	25	9	21,5	37	028498	42,40
6450 d-18	18	■ 14x18	●	59	25	9	21,5	39	028504	42,40
6450 d-19	19	■ 14x18	●	59,5	25	9	21,5	41	028511	42,40
6450 d-21	21	■ 14x18	●	60,5	25	11	21,5	45	028528	50,71
6450 d-22	22	■ 14x18	●	61	25	11	21,5	47	028535	50,71
6450 d-24	24	■ 14x18	●	62	25	11	21,5	51	028542	50,71
6450 d-27	27	■ 14x18	●	68,5	32,5	13	22,5	58,5	028559	50,71
6450 d-30	30	■ 14x18	●	70	32,5	13	22,2	63	028566	57,04
6450 d-32	32	■ 14x18	●	71,5	32,5	13	22,2	65	028573	57,04
6450 d-34	34	■ 14x18	●	73,2	32,5	13	22,2	68,5	050178	57,04
6450 d-36	36	■ 14x18	●	70	32,5	13	22,2	67	072507	58,85
6450 d-38	38	■ 14x18	●	70	32,5	13	22,2	67	072514	58,85
6450 d-41	41	■ 14x18	●	79	40	12,4	22,5	82	028580	60,77



6606 D Nástrčný ráčnový očkový klíč

Made in Germany

• Přepínací funkce

- 40 zubů
- Max.: 320 Nm
- Kováno v zápusťce
- Nižšie uložené přepínání chrání před nechtěným přepnutím
- Obzvláště pro momentový klíč HAZET 6291-1CT – 6293-1CT
- Mimořádně plochý, hluboce zalomený tvar pro práci ve stísněných pracovních podmínkách
- Povrch: chromováno



HAZET No.	S mm	Pohon	Výstup	l mm	l ₂ mm	a mm	a ₁ mm	b mm	EAN-No. 4000896+	€
6606 D-16	16	■ 14x18	●	81	36	14,3	20,5	40	179923	95,76
6606 D-17	17	■ 14x18	●	81	36	14,3	20,5	40	179886	95,76
6606 D-18	18	■ 14x18	●	81	36	14,3	20,5	40	179893	97,05
6606 D-19	19	■ 14x18	●	81	36	14,3	20,5	40	179909	99,03
6606 D-21	21	■ 14x18	●	81	36	14,3	20,5	40	179916	100,37

6612 C Nástrčný očkový maticový klíč · otevřený

Made in Germany

• Povrch: chromováno

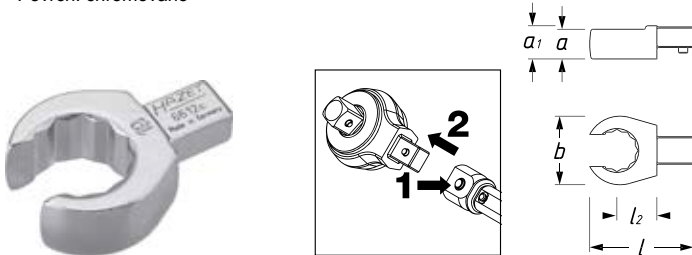

HAZET No.	S mm	Pohon	Výstup	l mm	l ₂ mm	a mm	a ₁ mm	b mm	EAN-No. 4000896+	€
6612 c-10	10	■ 9x12	●	42,3	17,5	12	14,5	22	028726	41,16
6612 c-11	11	■ 9x12	●	42,8	17,5	12	14,5	22,5	028733	41,16
6612 c-12	12	■ 9x12	●	43,4	17,5	12	14,5	24	028740	41,16

6612 C Nástrčný očkový maticový klíč · otevřený

HAZET No.	S mm	Pohon	Výstup	l mm	l ₂ mm	a mm	a ₁ mm	b mm	EAN-No. 4000896+	€
6612 c-13	13	■ 9x12	●	43,7	17,5	12	14,5	25	028757	41,16
6612 c-14	14	■ 9x12	●	44,4	17,5	13	14,5	27	028764	41,16
6612 c-16	16	■ 9x12	●	45,4	17,5	13	14,5	30	028771	41,16
6612 c-17	17	■ 9x12	●	45,9	17,5	13	14,5	31,5	028788	41,16
6612 c-18	18	■ 9x12	●	46,1	17,5	15	15	33	028795	41,16
6612 c-19	19	■ 9x12	●	46,8	17,5	15	15	34,5	028801	41,16
6612 c-21	21	■ 9x12	●	48	17,5	15	15	37,5	028818	41,16
6612 c-22	22	■ 9x12	●	48,8	17,5	15	15	39	028825	41,16

6630 C Nástrčný očkový klíč

Made in Germany

• Povrch: chromováno

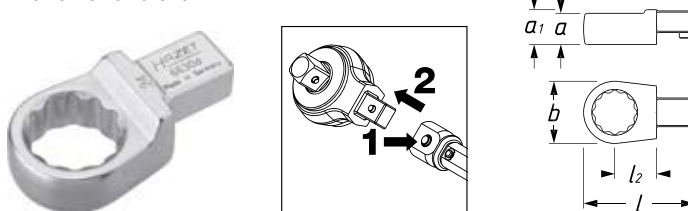

HAZET No.	S mm	Pohon	Výstup	l mm	l ₂ mm	a mm	a ₁ mm	b mm	EAN-No. 4000896+	€
6630 c- 7	7	■ 9x12	●	40	17,5	8	14,5	20	028955	39,18
6630 c- 8	8	■ 9x12	●	40,6	17,5	8	14,5	20	028962	39,18
6630 c-10	10	■ 9x12	●	42,1	17,5	8	14,5	20	028832	39,18
6630 c-11	11	■ 9x12	●	42,8	17,5	8	14,5	20	028849	39,18
6630 c-12	12	■ 9x12	●	43,5	17,5	12	14,5	22	028856	39,18
6630 c-13	13	■ 9x12	●	44,3	17,5	12	14,5	22	028863	39,18
6630 c-14	14	■ 9x12	●	45	17,5	12	14,5	23	028870	39,18
6630 c-15	15	■ 9x12	●	45,5	17,5	12	14,5	24	028887	39,18
6630 c-16	16	■ 9x12	●	46,5	17,5	13	14,5	26	028894	39,18
6630 c-17	17	■ 9x12	●	47	17,5	13	14,5	27	028900	39,18
6630 c-18	18	■ 9x12	●	47,8	17,5	13	14,5	28,5	028917	39,18
6630 c-19	19	■ 9x12	●	48,8	17,5	13	14,5	30,5	028924	39,18
6630 c-21	21	■ 9x12	●	50	17,5	15	15	33	028931	39,18
6630 c-22	22	■ 9x12	●	50,8	17,5	15	15	34,5	028948	39,18

6630 d-13	13	■ 14x18	●	60,8	25	12	21,5	30	028979	43,18
6630 d-14	14	■ 14x18	●	61,5	25	12	21,5	30	028986	43,18
6630 d-15	15	■ 14x18	●	62	25	12	21,5	30	028993	43,18
6630 d-16	16	■ 14x18	●	62,9	25	12	21,5	30	029006	43,18
6630 d-17	17	■ 14x18	●	63,6	25	12	21,5	30	029013	43,18
6630 d-18	18	■ 14x18	●	64,3	25	12	21,5	30	029020	43,18
6630 d-19	19	■ 14x18	●	65,3	25	12	21,5	30,5	029037	43,18
6630 d-21	21	■ 14x18	●	66,5	25	15	21,5	33	029044	51,69
6630 d-22	22	■ 14x18	●	67,3	25	15	21,5	34,5	029051	51,69
6630 d-24	24	■ 14x18	●	68,8	25	15	21,5	37,5	029068	51,69
6630 d-27	27	■ 14x18	●	76,8	31	17,5	21,5	41,5	029075	51,69
6630 d-30	30	■ 14x18	●	78,5	31	17,5	21,5	45	029082	58,08
6630 d-32	32	■ 14x18	●	79,8	31	17,5	21,5	47,5	029099	58,08
6630 d-34	34	■ 14x18	●	81,3	31	19	21,5	50,5	029105	58,08
6630 d-36	36	■ 14x18	●	82,5	31	19	21,5	53	029112	58,08
6630 d-41	41	■ 14x18	●	85,5	31	19	21,5	59	029129	58,08

Kontrolní přístroje a příslušenství

6690 Úhelník, mechanický

Made in Germany

• Flexibilní, magnetický držák pro pevný bod

- K použití pro manipulační nářadí s ■ pohonem 12,5 = 1/2" (resp. 20 = 3/4") a nástroje s □ pohonem 12,5 = 1/2" (resp. 20 = 3/4")
- Rozsah 0–360°, dělení 1°, Ø 95 mm



HAZET No.	Pohon	Výstup	EAN-No. 4000896+	€
6690	□ 12,5 = 1/2"	■ 12,5 = 1/2"	029266	145,42
6690-1	□ 20 = 3/4"	■ 20 = 3/4"	029273	194,73



7900 E Zkoušečka utahovacího momentu · elektronická · 1–25 Nm

- Měřicí rozsah 1 až 25 Nm (maximální utahovací moment)
- Pevné šestihranné uchycení, ● ISO 1173 C-6,3 = 1/4" včetně adaptéru



- Přesnost ± 1 %
- 3 režimy použití:
 - pohyblivý číslíkový ukazatel (Track)
 - rozeznání zlomového bodu (First Peak)
 - zobrazení vrcholové hodnoty (Final Peak)
- Rozsah dodávky včetně nabíječky a RS-232C propojovacího kabelu k PC resp. tiskárně
- Kompatibilní se zkušební softwarem 7901 E-D
- Velký, dobře čitelný LED displej s 3 LED pro snadší rozpoznání statusu zobrazení
- Rychlé upevnění pomocí 4 šroubů na rovné povrchy (stůl, stěna atd.)
- Snadná obsluha
- Zobrazení v Nm, bezproblémové přepnutí na lbf.ft a lbf.in
- Jednoduché zadání cílového utahovacího momentu s tolerancí
- Včetně certifikátu o zkoušce
- Hmotnost přístroje: 3,28 kg
- Hmotnost včetně kufru a nabíječky: 4,66 kg
- V 97,5xØ 160 mm



HAZET No.	Pohon	Nm	EAN-No. 4000896+	€
7903 E	● 6,3 = 1/4"	1–25	167425	1.510,29

7900 E Zkoušečka utahovacího momentu · elektronická · 10–350 Nm

- Měřicí rozsah 10–350 Nm (maximální utahovací moment)
- Fixní čtyřhranné upínadlo, 12,5 = 1/2"



- Přesnost ± 1 %
- 3 režimy použití:
 - pohyblivý číslíkový ukazatel (Track)
 - rozeznání zlomového bodu (First Peak)
 - zobrazení vrcholové hodnoty (Final Peak)
- Rozsah dodávky včetně nabíječky a RS-232C propojovacího kabelu k PC resp. tiskárně
- Kompatibilní se zkušební softwarem 7901 E-D
- Velký, dobře čitelný LED displej s 3 LED pro snadší rozpoznání statusu zobrazení
- Rychlé upevnění pomocí 4 šroubů na rovné povrchy (stůl, stěna atd.)
- Snadná obsluha
- Zobrazení v Nm, bezproblémové přepnutí na lbf.ft a lbf.in
- Jednoduché zadání cílového utahovacího momentu s tolerancí
- Včetně certifikátu o zkoušce
- Hmotnost přístroje: 3,28 kg
- Hmotnost včetně kufru a nabíječky: 4,66 kg
- V 97,5xØ 160 mm



HAZET No.	Pohon	Nm	EAN-No. 4000896+	€
7901 E	□ 12,5 = 1/2"	10–350	140671	1.499,91

7900 E Zkoušečka utahovacího momentu · elektronická · 100–1000 Nm

- Měřicí rozsah 100 až 1000 Nm (maximální utahovací moment)
- Pevné uchycení s šestihranem, s 27°mm



- Přesnost ± 1 %
- 3 režimy použití:
 - pohyblivý číslíkový ukazatel (Track)
 - rozeznání zlomového bodu (First Peak)
 - zobrazení vrcholové hodnoty (Final Peak)
- Rozsah dodávky včetně nabíječky a RS-232C propojovacího kabelu k PC resp. tiskárně
- Kompatibilní se zkušební softwarem 7901 E-D
- Velký, dobře čitelný LED displej s 3 LED pro snadší rozpoznání statusu zobrazení
- Rychlé upevnění pomocí 4 šroubů na rovné povrchy (stůl, stěna atd.)
- Snadná obsluha
- Zobrazení v Nm, bezproblémové přepnutí na lbf.ft a lbf.in
- Jednoduché zadání cílového utahovacího momentu s tolerancí
- Včetně certifikátu o zkoušce
- Hmotnost přístroje: 3,28 kg
- Hmotnost včetně kufru a nabíječky: 4,66 kg
- H 97,5xØ 160 mm (182 mm včetně zkušebního šestihranu)



HAZET No.	Pohon	Nm	EAN-No. 4000896+	€
7902 E	● 27 mm	100–1000	150229	2.032,40



7900 E Kontrolní software Torque-Testing

Made in Germany

• Pro elektronické zkušební klíče utahovacího momentu 7901 E, 7902 E a 7903 E

- Včetně databáze (možnost aktualizace) všech aktuálních momentových klíčů HAZET (jejich hodnoty zkoušek jsou v rozsahu od 1 – 1000 Nm) a zásuvného nářadí
- Možnost rozšířit databanku zadáním jiných výrobců, dalších vypinacích momentových klíčů (klikací typ), nástrčného nářadí, měřicího rozsahu, zkušebních hodnot, jednotek, tolerancí a norem
- Software s možností nastavení vlastního rozvržení certifikátu a možností vložení vlastního firemního loga
- S jazykovou podporou. Vedle nastavení německého a anglického jazyka umožňuje jazyková podpora uživateli nastavit uživatelské prostředí, tabulky a názvy polí v jakémkoliv jazyce
- Funkce internetové aktualizace
- Včetně rozsáhlé dokumentace

Předpoklad systému

Operační systém: Windows 7® / Windows 8® / Windows 10® (64 bit)

Paměť: minimálně 50 MB volné paměti na pevném disku

Operační paměť: minimálně 256 MB

Přípoje: 1. USB port pro software

2. přípoje pro zkušební přístroje

COM port (připojovací kabel v rozsahu dodávky elektronického zkušební přístroje utahovacího momentu)

Grafické rozlišení: Minimálně 1024 x 768

Pozor:

Pokud by hardware neměl žádný COM port, lze zkušební přístroj připojit také s adaptérem USB na COM port (RS 232) (není v rozsahu dodávky)

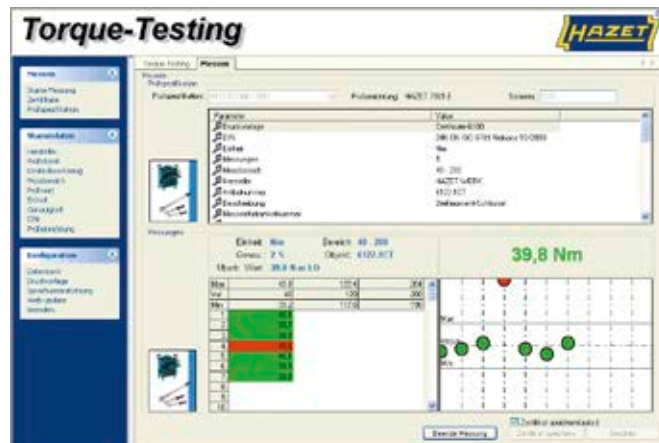

HAZET No.	EAN-No. 4000896+	€
7901 E-D	148202	961,19

7920 E Kalibrační zařízení pro utahovací moment

Made in Germany

• Modulární systém díky vysoce kvalitním, vyměnitelným snímačům utahovacího momentu

6.3 1/4 10 3/8 12.5 1/2 20 3/4 25 1"

- Použití: Kalibrace signalizujících a spouštějících momentových klíčů dle DIN EN ISO 6789-1:2017 a -2:2017

Motoricky poháněné kalibrační zařízení pro utahovací moment s řízením integrovaným PC
Vysoce kvalitní snímače utahovacího momentu:

- Vyměnitelné snímače utahovacího momentu ve 2 třídách přesnosti určují oblast utahovacího momentu:
 - 0,25% – pro zobrazující a vypinací momentové klíče s přesností ± 1% (např. pro produktovou skupinu 7000 sTAC · 7000 eTAC)
 - 0,50% – pro zobrazující a vypinací momentové klíče s přesností ± 2% (např. pro produktovou skupinu 6000 CT)
- Systém rychlé výměny pro jmenovité velikosti hlavice 6.3 1/4 10 3/8 12.5 1/2 20 3/4 25 1"
- Automatické rozeznání snímače
- Vytahovací rameno až do cca 1,20 m včetně výškového nastavení
- Ovládací zařízení vpravo / vlevo kalibrovatelná
- Integrované PC (operační systém Windows 10)
Možnosti připojení pro obrazovku, klávesnici a myš (není obsaženo v rozsahu dodávky) a také dálkový přístup přes Remote Desktop
- Včetně softwaru
 - Řízení zkušebního stavu
 - Zaznamenávání měřených dat
 - Kalibrační doklad, prohlášení o shodě nebo kombinace obojího (jako HAZET) také s individualizovanými firemními údaji
 - Obsažena správa artiklů – HAZET Datenpool včetně všech parametrů ke sledování nejistoty měření
 - Správa nástrojů
 - Online aktualizace a údržba přes dálkové ovládání
- Rozměry délka: cca 1140 mm (vytaženo 1680 mm) šířka x výška cca 570 x 600 mm
- Napájení napětím: 200–250 V / PE-N / 50–60 Hz
- 3 výškově nastavitelné nohy k vodorovnému vyrovnání
- Cena na vyžádání, dodací lhůta dle dohody



7920 E-200-1 · -2
7920 E-800-1 · -2



7920 E Kalibrační zařízení pro utahovací moment

6.3 1/4" 10 3/8" 12.5 1/2" 20 3/4" 25 1"

* = cena na vyžádání

HAZET No.	EAN-No. 4000896+	€
• Kalibrační zařízení pro utahovací moment bez snímačů 7920 E	223756	*
• Snímač utahovacího momentu pro kalibrační zařízení 7920 E • 1–200 Nm · třída přesnosti 0,25 % 7920 E-200-1	219230	*
• Snímač utahovacího momentu pro kalibrační zařízení 7920 E • 1–200 Nm · třída přesnosti 0,50 % 7920 E-200-2	219247	*
• Snímač utahovacího momentu pro kalibrační zařízení 7920 E • 60–800 Nm · třída přesnosti 0,25 % 7920 E-800-1	219254	*
• Snímač utahovacího momentu pro kalibrační zařízení 7920 E • 60–800 Nm · třída přesnosti 0,50 % 7920 E-800-2	219223	*

SP-10 – 30 HAZET SERVIS pro momentové klíče a pneumatické nástroje

Made in Germany

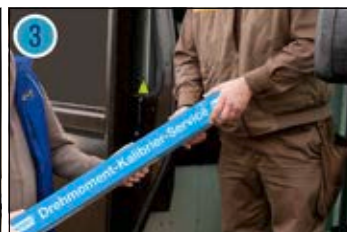

Všechny momentové a pneumatické nástroje HAZET jsou servisovatelné! Kromě oprav v servisním centru HAZET nabízíme pro momentové klíče kontroly v závodě až po kalibraci ve vlastní kalibrační laboratoři DAkkS. Ohledně všech výkonů servisního centra HAZET a nabídky servisu na místě Vám rád poradí váš lokální partner HAZET.







Rázový utahovák	319–324
Ráčnový šroubovák	324–328
Vrtačky a brusky	328–342
Pistole na slepé nýty	342–343
Vyfukovací nářadí	343–345
Přístroje pro huštění pneumatik a měřicí přístroje	346
Tukové lisy, stříkací pistole, sací/foukací pistole	347–348
Pneumatické spojovací díly	348–351
Pneumatické příslušenství	351–352
Servisní paket pneumatického systému	353
Aku rázový utahovák	356–358
Akumulátorová vrtačka / úhlová bruska / šavlová pila	358–360
Horkovzdušné ruční přístroje	361



Legenda k piktogramům

	Výkonný kolíkový úderník
	Výkonný dvojkladivový úderník
	Jednokladivový úderník
	Kladivový úderník
	Technologie Twin Turbo
	Mini nástroj
	Výstup
	Závít vzduchové přípojky
	Doporučený točivý moment
	Max. točivý moment
	Max. povolovací moment

	1/min.	Max. otáčky/min.
	Hub/mm	Brusný zdvih
	1/min	Max. otáčky/min. pravý/levý chod
	kg	Hmotnost (netto) [bez vsuvky]
	Ø mm	Tlaková hadice
	l/min.	Spotřeba vzduchu
	bar	Provozní tlak
	dB(A)	Hladina akustického tlaku (LpA)
	dB(A)	Hladina akustického výkonu (LpW)
	m/s ²	Vibrační zrychlení
	M	Velikost šroubu

	mm	Skličidlo
	mm	Brusný talíř Ø
	mm	Zdvih pily
	Stahl mm	Řezný výkon ocelový plech
	Alu mm	Řezný výkon hliník
	bar	Rozsah měření manometru
	bar	Dělení stupnice
	°C	Teplotní rozsah
		Tepleně izolovaná rukojeť
		Počet dílů v sadě / sortiment

Všechny pneumatické stroje pracují s tlakem 6,3 baru.

HAZET SERVIS pro momentové klíče a pneumatické nástroje

Všechny momentové a pneumatické nástroje HAZET jsou servisovatelné! Kromě oprav v servisním centru HAZET nabízíme pro momentové klíče kontroly v závodě až po kalibraci ve vlastní kalibrační laboratoři DAkKS. Ohledně všech výkonů servisního centra HAZET a nabídky servisu na místě Vám rád poradí váš lokální partner HAZET.



Servisní centrum HAZET

Přímý kontakt a pracoviště pro koordinaci služeb týkajících se našich produktů

+49(0)2191/792-355
 +49(0)2191/792-523
 service-center@hazet.de

- Nejlepší poprodejní servis s krátkými reakčními dobami a kompletní kompetencí společnosti HAZET získáte v našem speciálně zřízeném servisním centru.





Při použití pneumatických nástrojů existují různé parametry, které musí být respektovány, aby se dosáhlo nejlepšího možného výsledku.

Naše provozní návody obsahují technické informace, jako např. údaje o provozním tlaku, průměru hadice, atd.

Tyto údaje je nutně třeba respektovat, protože to může podstatně ovlivnit výkon pneumatického nástroje.

Provozní tlak

- Snížení doporučeného provozního tlaku o 1 bar, vede ke snížení výkonu až do 25%.
- Příliš malý průměr hadice nebo příliš velká délka hadice sníží průtočné množství vzduchu a tím výkonost produktu.

Vyšší provozní tlak než uvedený, podporuje vyšší opotřebení nástroje.

Kompresor

- Pneumatický nástroj je provozován s tlakovým vzduchem (stlačený vzduch). K vytvoření tlakového vzduchu je třeba kompresor. Kompresor musí být zvolen tak, aby mohl kontinuálně vytvářet potřebné množství tlakového vzduchu.
- K našemu pneumatickému nářadí uvádíme v provozních návodech, kolik vzduchu je třeba k dosažení potřebného výkonu. Naše rázové utahovačky potřebují podle modelu mezi 70 a 283 litry tlakového vzduchu za minutu při pracovním tlaku asi 6,3 bar.
- Často jsou údaje na kompresoru uvedené „bez tlaku“. To znamená, že pokud je na kompresoru uvedeno „150 litrů za minutu“, jde o množství tlakového vzduchu, které kompresor vyrobí **bez** tlaku v kotli.
- Se zvyšováním potřebného provozního tlaku se výrazně snižuje vyrobené množství vzduchu. Pro výrobu a vytvoření zásoby 150 litrů tlakového vzduchu za minutu při pracovním tlaku 6,3 baru je zapotřebí velký dílenský kompresor. Běžný kompresor pro domácnost s 25 litrovou nádrží na tlakový vzduch vyrobí průměrně 200 litrů tlakového vzduchu za minutu. Motor přitom pracuje (obvykle cca 1,5 kW / 2 PS) minimálně proti tlaku 6,3 baru v nádrži na tlakový vzduch. Často tak zbývá efektivní potenciál jen jedné desetiny, tedy cca 15 litrů za minutu.
- Proto doporučujeme porovnat údaje mezi kompresorem a používaným nářadím.

Pneumatická hadice

- Pro plný výkon pneumatických přístrojů jsou spolurozhodující průměry a délky hadic. U hadice by **vnitřní** průměr neměl být menší než 10 mm, aby bylo zaručeno potřebné průtočné množství vzduchu. Čím kratší je hadice z kompresoru k zařízení, tím nižší je ztráta vzniklá třením a zařízení má k dispozici plný tlak vyrobený kompresorem.

Údržba a péče

- Čistý, suchý vzduch a také každodenní olejování jsou zárukou dlouhé životnosti pneumatických přístrojů
- Dlouhá životnost pneumatického nástroje příslušně závisí na údržbě.
- Respektujte údaje v provozním návodu ohledně uschování a údržby.





Twin Turbo Technology by HAZET

Nejsilnější série rázových utahováků HAZET všech dob Exkluzivně pouze u HAZET

- Maximální efektivita díky směrodatné „HAZET Twin Turbo technologii“ umožňuje vysoké utahovací momenty při kompaktním způsobu konstrukce
- Inovativní 8 lamelový vzduchový motor s o 25 % vyšším výkonem úderu zaručuje maximální točivý moment
- Vysoká trvanlivost a vysoká efektivita při použití v průmyslu a automobilovém průmyslu
- Vyšším výkonem ovlivní rychlejší povolání šroubového spoje při šroubování a tím je dvakrát tak efektivní.
- Výhoda: Úspora času, protože pracovní postup je rychleji ukončen a tím se spotřebovalo méně vzduchu = úspora nákladů!



Standardní

1x přívod vzduchu

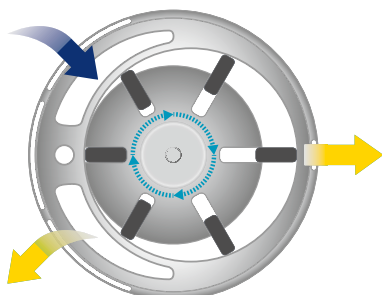

2x odvod vzduchu

Twin Turbo

2x přívod vzduchu

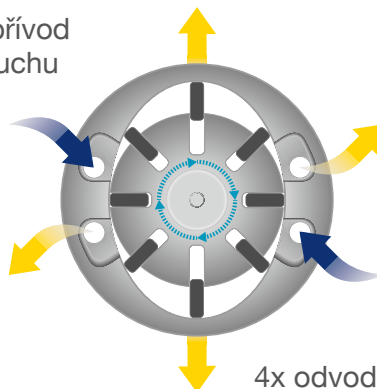

4x odvod vzduchu

Program Mini pneumatické nářadí

- Extrémně malé a příruční
- Vysoká spolehlivost a trvalý provoz
- Včetně bezpečnostní spouštěcí páky (kromě 9023 M-1)
- Inovativní 5 lamelová koncepce pro ještě větší výkon než pohony běžné na trhu



Standard:
4 lamely

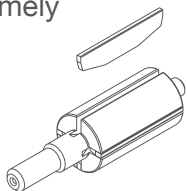

Mini nástroj:
5 lamel

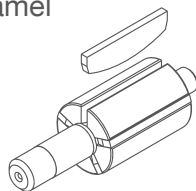



Přehled rázových šroubováků HAZET

		■	max. Nm	Nm	max. Nm	db (A) LpA	db (A) LpW	l/min.	kg	Úderníky	m/s²
	9011 M	10 3/8"	461	375	461	90.3	101.3	85.2	1.24		7.78
	9012 M	12 5/8"	1100	610	678	97.1	108.1	127	1.242		9.57
	9012 M-1	12 5/8"	1200	610	678	92.2	103.2	127.4	1.27		13.49
	9012 MT	12 5/8"	1400	620	745	92.7	102	135	1.32		8.74
	9012 A TT	12 5/8"	550	450	500	90.1	101.1	113	1.3		4.89
	9012 SPC	12 5/8"	850	550	750	92.1	103.1	127.4	2.6		7.42
	9012 EL-SPC	12 5/8"	1700	881	1054	98	109	139	1.98		10.23
	9012 TT	12 5/8"	2200	948	1356	99.7	110.7	147.2	1.6		8.69
	9013 M	20 3/4"	1890	922	1085	104	93	153	2.1		7.47
	9013 Lg TT	20 3/4"	3800	1758	2020	102.5	113.5	243	5.5		9.017
	9013 TT	20 3/4"	4100	1890	2170	99.5	110.5	243.5	4.5		10.69
	9014 TT	25 1"	4100	1898	2170	101.9	112.9	235	4.6		19.11
	9014 Lg TT	25 1"	3850	1627	1762	102.5	113.5	235	5.9		17.31
	9014 PS-1	25 1"	3400	2400	2712	103.5	114.5	283	7.8		15.94
	9014 P-1	25 1"	3400	2400	2712	103.5	114.5	283	8.58		15.94



Přehled ráčnových šroubováků HAZET

			max. Nm	db (A) LpA	db (A) LpW	I/min.	kg	Úderníky	m/s ²
	9020-2	6.3 1/4"	35	83	89	180	0.5		3.3
	9020 P-2	6.3 1/4"	40	90	101	72	0.5		3.3
	9023 M-1	6.3 1/4" 10 3/8" 6.3 1/4"	54	82.8	93.8	84	0.48		3.2
	9021-3	10 3/8"	35	83	89	180	0.5		3.3
	9021 P-2	10 3/8"	54	92	103	103	0.5		3.9
	9021 SR-1	10 3/8"	68	82	93	68	0.67		9.84
	9022-2	12 ⁵ 1/2"	70	88	95	180	1.2		8.5
	9022 P-2	12 ⁵ 1/2"	108	99	110	113	1.24		9.1
	9022 P-1	12 ⁵ 1/2"	95	88.3	99.3	77	1.39		3
	9022-360	12 ⁵ 1/2"	120	91.2	102.2	107.6	1.55		4.87
	9022 SR-1	12 ⁵ 1/2"	102	91	98	113	1.28		4.53
	9022 P-X Lg	12 ⁵ 1/2"	94.8	93.7	104.7	99.12	2.1		5.6

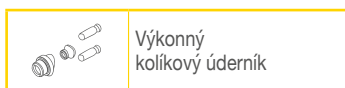

Výkonný kolíkový úderník

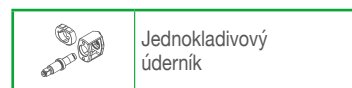

Jednokladivový úderník

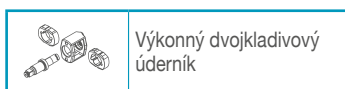

Výkonný dvojkladivový úderník



Kladivový úderník



Přehled vrtaček a brusek HAZET

		db (A) LpA	db (A) LpW	l/min.	kg	m/s ²
	9030 N-1	88.7	99.7	113	1	2.1
	9030 N-5	85	96	113	1.2	0.5
	9030 P-1	88.4	99.4	113	1.3	1.2
	9032 M	80.4	86.4	75	0.23	0.8
	9032 M-36	78.7	85.8	43.7	0.38	1.8
	9032 N-1	79	85	74	0.4	0.4
	9032 N-5	78	82	74	0.5	0.5
	9032 P-1	87	98	150	0.8	0.46
	9032 Lg-1	81	78	99	0.6	0.5
	9032 M-1	82.4	93.4	84	0.33	1.8
	9032 M-5	81.9	92.9	84	0.48	5.1
	9033-2	88.8		57	0.9	
	9033 N-4	83.8	94.8	94	0.81	1.88
	9033 N-5	80	93	79	0.64	0.77
	9033 N-6	79	82	102	1.2	0.8



Přehled vrtaček a brusek HAZET

		db (A) LpA	db (A) LpW	l/min.	kg	m/s ²
	9033 N-9	85.76	96.76	91	0.72	2.43
	9033 N-7	85	96	113	2	6.5
	9033 P-8	89.5	100.5	113	1.7	3.65
	9033-10	88	88	114	0.9	1.8
	9033-11/17	75	86	79	0.54	3.11
	9033 M-7	85.8	96.8	84	0.53	1.9
	9033 M-9	83.6	94.4	84	0.6	1.9
	9033 M-11	84.2	95.2	84	0.44	1.8
	9034 P-2	86.7	97.7	99	0.4	6.13
	9035-5	97		170	2.6	
	9035 M-5	87.9	98.8	48.1	0.48	
	9035 H/6	92-105		57-594	2.5	
	9035 V/6	92-105		57-594	2.5	
	9036 N-1	80	87	104	1	1.9
	9036 N-5	80	86	104	1	1.6



Přehled pistolí na slepé nýty HAZET

		db (A) LpA	db (A) LpW	l/zdvih	kg	m/s ²
	9037 SPC	73		1	1.5	
	9037 N-2			2.64	2.11	

Přehled vyfukovacího nářadí HAZET

		db (A) LpA	db (A) LpW	l/min.	kg	m/s ²
	9040 P-1	84		290	0.105	
	9040 P-2	84		290	0.19	
	9040 P-3	76.8		245	0.1	
	9040 P-4	83.7		235	0.165	
	9040 P-5	78		450	0.095	
	9040-3					
	9040-4	86		330	0.205	
	9040 Lg-3/2			450	0.313	

Osvědčené baterie – akumulátory Li-Ion:

- Nemají paměťový efekt
- Sestávají z článků po 3,6 V
- Mají po úplném nabití vyšší napětí než 3,6 V, tzn. 5 článků po 3,6 V = 18 V – ale po úplném nabití je možné špičkové napětí do 20 V.
- Pozor: pro dlouhou životnost akumulátoru jej skladujte nabité jen na 50 až 80 %
- Mají více než dvojnásobnou hustotu energie než např. niklokadmiové akumulátory
- Disponují přibližně třikrát vyšším jmenovitým napětím než nikl-metalhydridové akumulátory
- Potřebují více kompletních nabíjecích cyklů, aby se dosáhlo plně kapacity



Přehled tukových lisů, stříkacích pistolí, sacích/ofukovacích pistolí HAZET

		db (A) LpA	db (A) LpW	l/min.	kg	m/s ²
	9042 N-1			230	2	
	9042 P-4					
	9043 N-10	92	97	96	0.403	0.4
	9045 P-1			280	0.46	

Přehled akumulátorových rázových šroubováků HAZET

			max. Nm	Nm	max. Nm	db (A) LpA	db (A) LpW	kg	m/s ²
	9212 SPC-1	12 ^S 1/2"	260	200	200	100	111	1.45	14.912
	9212 M-1	12 ^S 1/2"	270	220	220	99.6	110.6	1.34	15.4
	9212-3	12 ^S 1/2"	700	500	500	99.4	110.4	1.857	20.3
	9212-1000	12 ^S 1/2"	1400		1000	101	112	3.64	17.8
	9213-1000	20 3/4"	1400		1000	101	112	3.7	17.8

Přehled akumulátorových vrtaček / úhlových brusek / šavlových pil HAZET

		zdvih/min.	max. Nm	rpm 1	rpm 2	db (A) LpA	db (A) LpW	kg	m/s ²
	9230-2		60	0-560	0-1900	68		1.68	79
	9233-7			8000		89		2.28	7.9
	9234-1	9500				86,13	97.13		32,18



Pneumatické nářadí / stroje

Rázový utahovák



Rázový utahovák

9011 M Rázový utahovák · extra krátký

• Povolovací moment: 461 Nm



- Odvětrání přes rukojeť směrem dolů
- Nízké vibrace
- Jednoduché ovládání
- **Extra krátký – jen 92 mm**
- Jednokladivový úderník
- Vzduchová přípojka vstup: Vnitřní závit 12,91 mm (1/4")
- Spojovací konektor: jmenovitá velikost 7,2 (včetně)
- Doporučený utahovací moment: 375 Nm
- Průměr hadice (doporučeno): 10 mm
- Pracovní tlak [bar]: 6,3
- Hladina akustického výkonu (při provozním tlaku): 101,3 db(A) Lp W
- Vibrační zrychlení: 7,78 m/s²
- Povolovací moment (max.) zjištěný s velikostí šroubu M: 13
- Právý/levý chod: třístupňový (otáčení doprava), jednostupňový (otáčení doleva)
- Rukojeť s izolací vůči chladu
- **Extrémně kompaktní konstrukce umožňuje práci i ve stísněných prostorech**
- Jednoruční ovládání pro praváky a leváky



9012 M Rázový utahovák · extra krátký

• Povolovací moment: 1100 Nm



- Odvětrání přes rukojeť směrem dolů
- Nízké vibrace
- Jednoduché ovládání
- **Extra krátký – jen 92 mm**
- Jednokladivový úderník
- Vzduchová přípojka vstup: Vnitřní závit 12,91 mm (1/4")
- Spojovací konektor: jmenovitá velikost 7,2 (včetně)
- Doporučený utahovací moment: 610 Nm
- Průměr hadice (doporučeno): 10 mm
- Pracovní tlak [bar]: 6,3
- Hladina akustického výkonu (při provozním tlaku): 108,1 db(A) Lp W
- Vibrační zrychlení: 9,57 m/s²
- Povolovací moment (max.) zjištěný s velikostí šroubu M: 16
- Právý/levý chod: třístupňový (otáčení doprava), jednostupňový (otáčení doleva)
- Rukojeť s izolací vůči chladu
- **Extrémně kompaktní konstrukce umožňuje práci i ve stísněných prostorech**
- Jednoruční ovládání pro praváky a leváky



YouTube Clip

360°

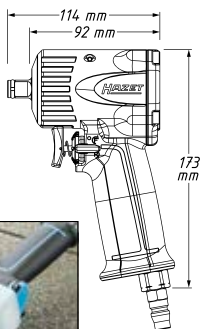

YouTube Clip

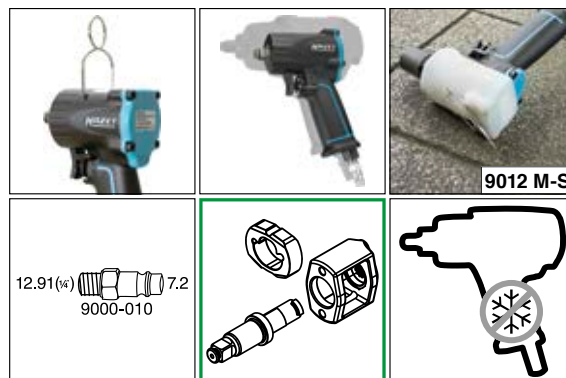
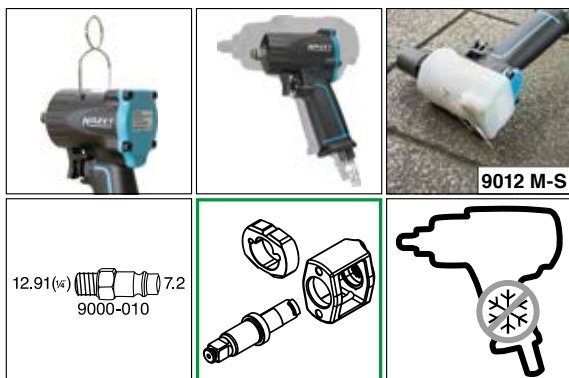
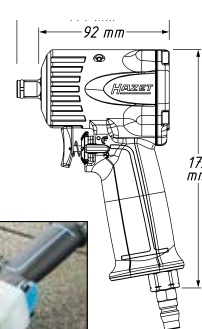

HAZET No.	max. Nm	max. Nm	l/min.	ot./min.	db(A) LpA	g	EAN-No. 4000896+	€
9011 M	461	461	85,2	6500	90,3	1240	201570	215,80
Silikonový ochranný obal pro 9011 M a 9012 M								
9012 M-S	-	-	-	-	-	-	202232	7,11

HAZET No.	max. Nm	max. Nm	l/min.	ot./min.	db(A) LpA	g	EAN-No. 4000896+	€
9012 M	1100	678	127	10000	97,1	1242	188987	228,98
Silikonový ochranný obal pro 9011 M a 9012 M								
9012 M-S	-	-	-	-	-	-	202232	7,11





9012 M Rázový utahovák · extra krátký

• Povolovací moment: 1200 Nm

12½ 1/2

- Odvětrání přes rukojeť směrem dolů
- Nízké vibrace
- Jednoduché ovládání
- **Extra krátký – jen 80 mm**
- Jednokladičkový úderník
- Vzduchová přípojka vstup: Vnitřní závit 12,91 mm (1/4")
- Spojovací konektor: jmenovitá velikost 7,2 (včetně)
- Doporučený utahovací moment: 610 Nm
- Průměr hadice (doporučeno): 10 mm
- Pracovní tlak [bar]: 6,3
- Hladina akustického výkonu (při provozním tlaku): 103,2 db(A) Lp W
- Vibrační zrychlení: 13,49 m/s²
- Povolovací moment (max.) zjištěný s velikostí šroubu M: 16
- Pravý/levý chod: třístupňový (otáčení doprava), jednostupňový (otáčení doleva)
- Rukojeť s izolací vůči chladu
- Jednoruční ovládání pro praváky a leváky

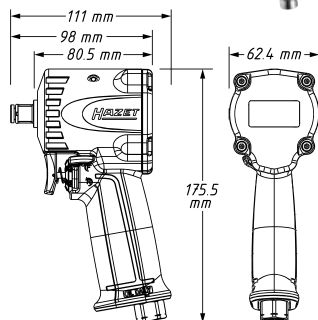

YouTube Clip

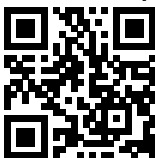

12.91 (1/4) 7.2
9000-010

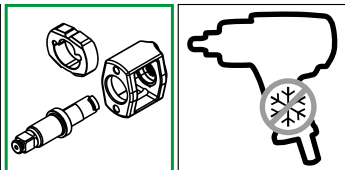

HAZET No.	max. Nm	max. Nm	l/min.	ot./min.	db (A) LpA	g	EAN-No. 4000896+	€
9012 M-1	1200	678	127,4	8800	92,2	1270	218356	228,36
Silikonový ochranný obal pro 9012 M-1								
9012 M-1-S	-	-	-	-	-	-	222735	7,11

• Povolovací moment: 1400 Nm

12½ 1/2

- Odvětrání přes rukojeť směrem dolů
- Nízké vibrace
- Jednoduché ovládání
- **Extra krátký – jen 100 mm**
- Výkonný dvojklaďový úderník
- Vzduchová přípojka vstup: Vnitřní závit 16,41 mm (5/8")
- Spojovací konektor: jmenovitá velikost 7,2 (včetně)
- Doporučený utahovací moment: 620 Nm
- Průměr hadice (doporučeno): 10 mm
- Pracovní tlak [bar]: 6,3
- Hladina akustického výkonu (při provozním tlaku): 102 db(A) Lp W
- Vibrační zrychlení: 8,74 m/s²
- Povolovací moment (max.) zjištěný s velikostí šroubu M: 16
- Pravý/levý chod: třístupňový (otáčení doprava a doleva)
- Rukojeť s izolací vůči chladu
- Závěsná spona
- Jednoruční ovládání – stejně použitelné pro praváky i leváky



YouTube Clip



9012 Rázový utahovák · extra krátký

12½ 1/2

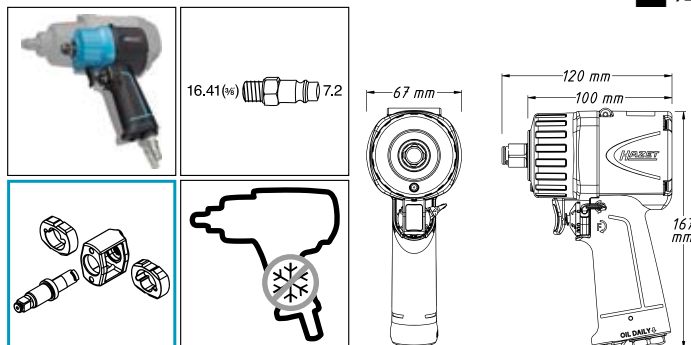

HAZET No.	max. Nm	max. Nm	l/min.	ot./min.	db (A) LpA	g	EAN-No. 4000896+	€
9012 MT	1400	745	135	9000	92,7	1320	203598	275,17

9012 ATT Twin Turbo Rázový utahovák

• Povolovací moment: 550 Nm

12½ 1/2

- Odvětrání přes rukojeť směrem dolů
- Nízké vibrace
- Jednoduché ovládání
- Kolem vlastní osy nastavitelná rukojeť / spouštěč k optimální manipulaci umožňuje zacházení v každé poloze
- Otočný mechanismus pro rozšířenou oblast použití zaručuje skvělou dostupnost
- Krátká, kompaktní, zahnutá konstrukce – jen 70 mm
- Obsluha jednou rukou pro leváky a praváky
- Výkonný dvojklaďový úderník
- Vzduchová přípojka vstup: Vnitřní závit 12,91 mm (1/4")
- Spojovací konektor: jmenovitá velikost 7,2 (včetně)
- Doporučený utahovací moment: 450 Nm
- Průměr hadice (doporučeno): 10 mm
- Pracovní tlak [bar]: 6,3
- Hladina akustického výkonu (při provozním tlaku): 101,1 db(A) Lp W
- Vibrační zrychlení: 4,89 m/s²
- Povolovací moment (max.) zjištěný s velikostí šroubu M: 16
- Pravý/levý chod: jednostupňové (doprava/doleva)
- Rukojeť s izolací vůči chladu

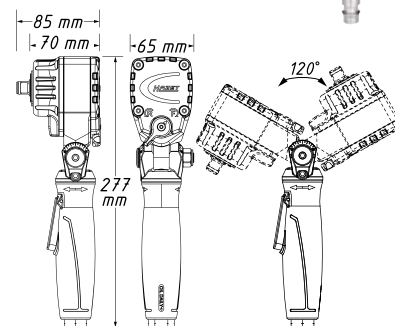

YouTube Clip

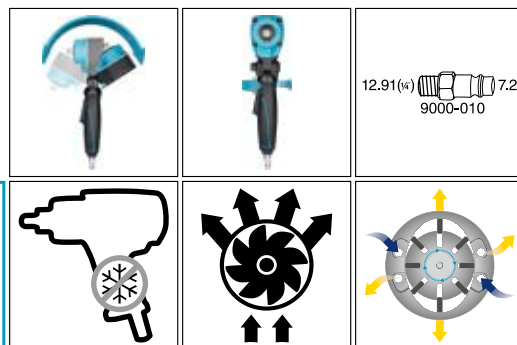

HAZET No.	max. Nm	max. Nm	l/min.	ot./min.	db (A) LpA	g	EAN-No. 4000896+	€
9012 A TT	550	500	113	8000	90,1	1300	234738	239,99



Pneumatické nářadí / stroje

Rázový utahovák



9012 Rázový utahovák

• Povolovací moment: 850 Nm

12½ 1/2

- Odvětrání přes rukojeť směrem dolů
- Nízké vibrace
- Jednoduché ovládání
- Výkonný kolíkový úderník
- Vzduchová přípojka vstup: Vnitřní závit 12,91 mm (1/4")
- Spojovací konektor: jmenovitá velikost 7,2 (včetně)
- Doporučený utahovací moment: 550 Nm
- Průměr hadice (doporučeno): 10 mm
- Pracovní tlak [bar]: 6,3
- Hladina akustického výkonu (při provozním tlaku): 103,1 db(A) Lp W
- Vibrační zrychlení: 7,42 m/s²
- Povolovací moment (max.) zjištěný s velikostí šroubu M: 16
- Pravý/levý chod: tříступňový (otáčení doprava), jednostupňový (otáčení doleva)
- Rukojeť s izolací vůči chladu
- Vyšší dosažený výkon díky nově vyvinutému vzduchovému motoru, jakož i lepšímu vedení vzduchu a zlepšené odezvy momentu vzduchového motoru
- Vnitřní části speciálně tepelně zpracované pro nižší opotřebení



9012 SPC-S

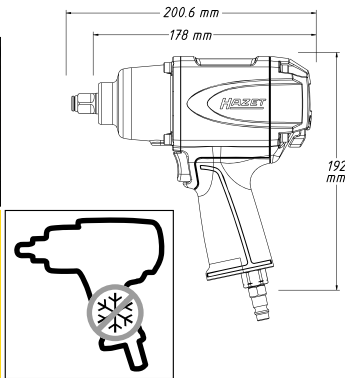
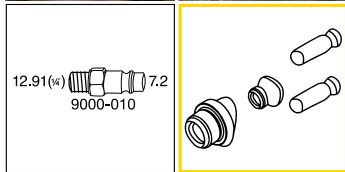

HAZET No.	max. Nm	max. Nm	l/min.	ot./min.	db(A) LpA	g	EAN-No. 4000896+	€
9012 SPC	850	750	127,4	7000	92,1	2600	119639	189,64
Silikonový ochranný obal pro 9012 SPC · 9012-1 SPC · 9012 P-1								
9012 SPC-S	-	-	-	-	-	-	222476	10,90

9012 EL-SPC Rázový utahovák

• Povolovací moment: 1700 Nm

12½ 1/2

- Odvětrání přes rukojeť směrem dolů
- Nízké vibrace
- Jednoduché ovládání
- Výkonný dvojkřídový úderník
- Vzduchová přípojka vstup: Vnitřní závit 12,91 mm (1/4")
- Spojovací konektor: jmenovitá velikost 7,2 (včetně)
- Doporučený utahovací moment: 881 Nm
- Průměr hadice (doporučeno): 10 mm
- Pracovní tlak [bar]: 6,3
- Hladina akustického výkonu (při provozním tlaku): 109 db(A) Lp W
- Vibrační zrychlení: 10,23 m/s²
- Povolovací moment (max.) zjištěný s velikostí šroubu M: 16
- Pravý/levý chod: čtyřступňové (pravý chod), jednostupňové (levý chod)
- Rukojeť s izolací vůči chladu
- Jednoruční obsluha díky inovativnímu přepínání na zadní straně přístroje



9012 EL-SPC-S

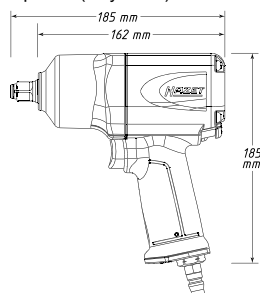

9012 EL-SPC Rázový utahovák

12½ 1/2

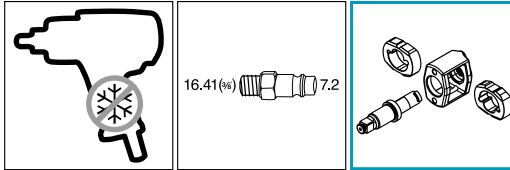

HAZET No.	max. Nm	max. Nm	l/min.	ot./min.	db(A) LpA	g	EAN-No. 4000896+	€
9012 EL-SPC	1700	1054	139	8000	98	1980	188444	278,39
Silikonový ochranný obal pro 9012 EL-SPC								
9012 EL-SPC-S	-	-	-	-	-	-	222520	10,90

9012 TT Twin Turbo Rázový utahovák

• Povolovací moment: 2200 Nm

12½ 1/2

- Odvětrání přes rukojeť směrem dolů
- Nízké vibrace
- Jednoduché ovládání
- Krátká konstrukce – jen 128 mm
- HAZET Twin Turbo technologii – vysoké točivé momenty při kompaktním způsobu konstrukce
- 8 lamelový vzduchový motor s o 25 % vyšším výkonem úderu zaručuje maximální točivý moment
- Jednoruční ovládání pro praváky a leváky
- Výkonný dvojkřídový úderník
- Vzduchová přípojka vstup: Vnitřní závit 12,91 mm (1/4")
- Spojovací konektor: jmenovitá velikost 7,2 (včetně)
- Doporučený utahovací moment: 948 Nm
- Průměr hadice (doporučeno): 10 mm
- Pracovní tlak [bar]: 6,3
- Hladina akustického výkonu (při provozním tlaku): 110,7 db(A) Lp W
- Vibrační zrychlení: 8,69 m/s²
- Povolovací moment (max.) zjištěný s velikostí šroubu M: 16
- Pravý/levý chod: dvoustupňový (chod vpravo), jednostupňový (chod vlevo)
- Rukojeť s izolací vůči chladu

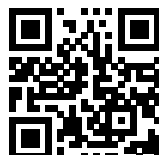

YouTube Clip

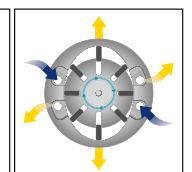
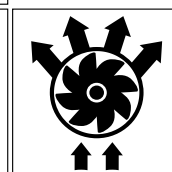
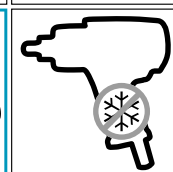
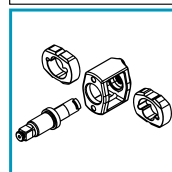
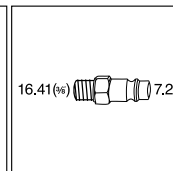
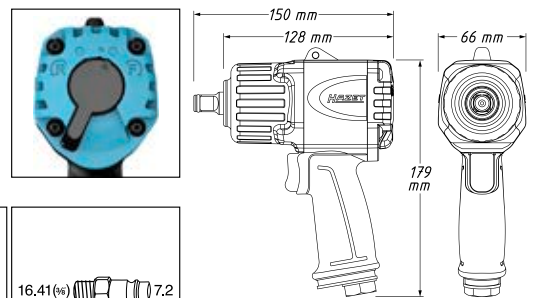

HAZET No.	max. Nm	max. Nm	l/min.	ot./min.	db(A) LpA	g	EAN-No. 4000896+	€
9012 TT	2200	1356	147,2	8300	99,7	1600	226924	277,67
Hadice tlumící hluk ke snížení hluku rázových utahováků HAZET Turbo Twin								
9012 MTT · 9012 TT								
Pružinová svorka k připevnění hadice u rukojeti								
9040-012	-	-	-	-	-	-	232987	25,07



9013 M Rázový utahovák

• Povolovací moment: 1890 Nm

- Odvětrání přes rukojeť směrem dolů
- Nízké vibrace
- Jednoduché ovládání
- **20 mm (3/4") rázový utahovák v tělese o velikosti 12,5 mm (1/2")**
- Výkonný dvojkřídový úderník
- Vzduchová přípojka vstup: Vnitřní závit 16,41 mm (3/8")
- Spojovací konektor: jmenovitá velikost 7,2 (včetně)
- Doporučený utahovací moment: 922 Nm
- Průměr hadice (doporučeno): 10 mm
- Pracovní tlak [bar]: 6,3
- Hladina akustického výkonu (při provozním tlaku): 93 db(A) Lp W
- Vibrační zrychlení: 7,47 m/s²
- Povolovací moment (max.) zjištěný s velikostí šroubu M: 32
- Právý/levý chod: třístupňový (otáčení doprava), jednostupňový (otáčení doleva)
- Rukojeť s izolací vůči chladu



YouTube Clip

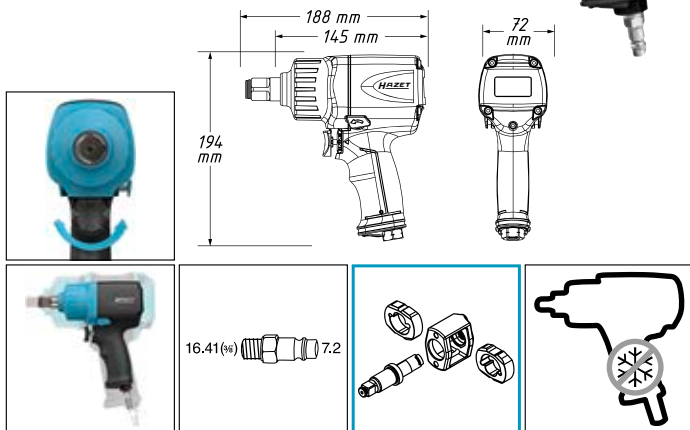

HAZET No.	max. Nm	max. Nm	l/min.	ot./min.	db(A) LpA	g	FAN-No. 4000896+	€
9013 M	1890	1085	153	7300	104	2100	212347	477,69

9013 TT Twin Turbo Rázový utahovák

• Povolovací moment: 4100 Nm

- Odvětrání přes rukojeť směrem dolů
- Nízké vibrace
- Jednoduché ovládání
- Krátká konstrukce – jen 184 mm
- Nejsilnější rázový utahovák HAZET všech dob
- Odnímatelný ruční třmen, nastavitelný o 360°
- HAZET Twin Turbo technologii – vysoké točivé momenty při kompaktním způsobu konstrukce
- 8 lamelový vzduchový motor s o 25% vyšším výkonem úderu zaručuje maximální točivý moment
- Jednoruční ovládání pro praváky a leváky
- Výkonný dvojkřídový úderník
- Vzduchová přípojka vstup: Vnitřní závit 16,41 mm (3/8")
- Spojovací konektor: jmenovitá velikost 7,2 (včetně)
- Doporučený utahovací moment: 1890 Nm
- Průměr hadice (doporučeno): 13 mm
- Pracovní tlak [bar]: 6,3
- Hladina akustického výkonu (při provozním tlaku): 110,5 db(A) Lp W
- Vibrační zrychlení: 10,69 m/s²
- Povolovací moment (max.) zjištěný s velikostí šroubu M: 32
- Právý/levý chod: dvoustupňový (chod vpravo), jednostupňový (chod vlevo)
- Rukojeť s izolací vůči chladu



9013 TT Twin Turbo Rázový utahovák

• Povolovací moment: 3800 Nm

- Odvětrání přes rukojeť směrem dolů
- Nízké vibrace
- Jednoduché ovládání
- Délka vřetene 186 mm – k dosažení na hluboko uložené šroubení
- Nejsilnější rázový utahovák HAZET všech dob
- Odnímatelný přídržný třmen, nastavitelný o 360°
- HAZET Twin Turbo technologii – vysoké točivé momenty při kompaktním způsobu konstrukce
- 8 lamelový vzduchový motor s o 25% vyšším výkonem úderu zaručuje maximální točivý moment
- Jednoruční ovládání pro praváky a leváky
- Výkonný dvojkřídový úderník
- Vzduchová přípojka vstup: Vnitřní závit 16,41 mm (3/8")
- Spojovací konektor: jmenovitá velikost 7,2 (včetně)
- Doporučený utahovací moment: 1758 Nm
- Průměr hadice (doporučeno): 13 mm
- Pracovní tlak [bar]: 6,3
- Hladina akustického výkonu (při provozním tlaku): 113,5 db(A) Lp W
- Vibrační zrychlení: 9,02 m/s²
- Povolovací moment (max.) zjištěný s velikostí šroubu M: 32
- Právý/levý chod: dvoustupňový (chod vpravo), jednostupňový (chod vlevo)
- Rukojeť s izolací vůči chladu

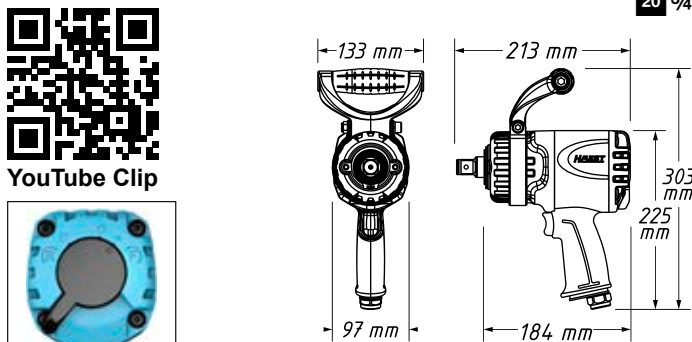

HAZET No.	max. Nm	max. Nm	l/min.	ot./min.	db(A) LpA	g	FAN-No. 4000896+	€
9013 TT	4100	2170	243,5	5200	99,5	4500	227143	726,60

Hadice tlumící hluk ke snížení hluku rázových utahováků HAZET Turbo Twin 9013 TT - 9013 Lg TT
 Pružinová svorka k připevnění hadice u rukojeti
 9040-013 - - - - - 232994 31,50

9013 TT Rázový utahovák Twin Turbo · dlouhé vřeteno

• Povolovací moment: 3800 Nm

- Odvětrání přes rukojeť směrem dolů
- Nízké vibrace
- Jednoduché ovládání
- Délka vřetene 186 mm – k dosažení na hluboko uložené šroubení
- Nejsilnější rázový utahovák HAZET všech dob
- Odnímatelný přídržný třmen, nastavitelný o 360°
- HAZET Twin Turbo technologii – vysoké točivé momenty při kompaktním způsobu konstrukce
- 8 lamelový vzduchový motor s o 25% vyšším výkonem úderu zaručuje maximální točivý moment
- Jednoruční ovládání pro praváky a leváky
- Výkonný dvojkřídový úderník
- Vzduchová přípojka vstup: Vnitřní závit 16,41 mm (3/8")
- Spojovací konektor: jmenovitá velikost 7,2 (včetně)
- Doporučený utahovací moment: 1758 Nm
- Průměr hadice (doporučeno): 13 mm
- Pracovní tlak [bar]: 6,3
- Hladina akustického výkonu (při provozním tlaku): 113,5 db(A) Lp W
- Vibrační zrychlení: 9,02 m/s²
- Povolovací moment (max.) zjištěný s velikostí šroubu M: 32
- Právý/levý chod: dvoustupňový (chod vpravo), jednostupňový (chod vlevo)
- Rukojeť s izolací vůči chladu



Pneumatické nářadí / stroje

Rázový utahovák



9013 TT Rázový utahovák Twin Turbo · dlouhé vřetenno

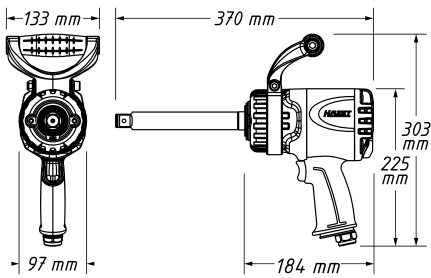

20 3/4"

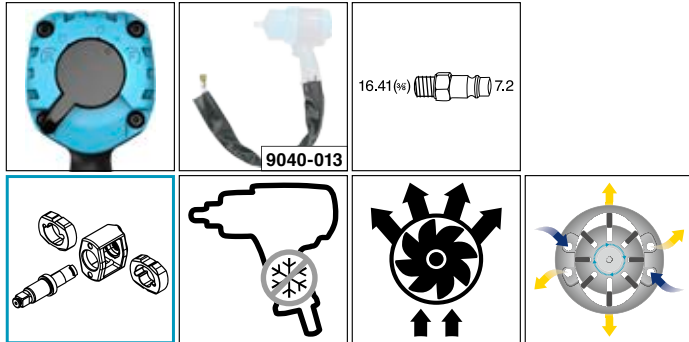

HAZET No.	max. Nm	max. Nm	l/min.	ot./min.	db(A) LpA	g	EAN-No. 4000896+	€
9013 Lg TT	3800	2020	243	5200	102,5	5500	232277	746,32
Hadice tlumící hluk ke snížení hluku rázových utahováků HAZET Turbo Twin 9013 TT · 9013 Lg TT								
Pružinová svorka k připevnění hadice u rukojeti								
9040-013	-	-	-	-	-	-	232994	31,50

9014 TT Twin Turbo Rázový utahovák

• Povolovací moment: 4100 Nm

25 1"

- Odvětrání přes rukojeť směrem dolů
- Nízké vibrace
- Jednoduché ovládání
- Krátká, kompaktní konstrukce
- Obsluha jednou rukou pro leváky a praváky
- Odnímatelný ruční třmen, nastavitelný o 360°
- Připoj pro hadici tlumící hluk
- HAZET Twin Turbo technologii – vysoké točivé momenty při kompaktním způsobu konstrukce
- 8 lamelový vzduchový motor s o 25% vyšším výkonem úderu zaručuje maximální točivý moment
- Výkonný dvojkřídový úderník
- Vzduchová přípojka vstup: Vnitřní závit 20,67 mm (1/2")
- Spojovací konektor: jmenovitá šířka 10 (včetně)
- Doporučený utahovací moment: 1898 Nm
- Průměr hadice (doporučeno): 19 mm
- Pracovní tlak [bar]: 6,3
- Hladina akustického výkonu (při provozním tlaku): 112,9 db(A) Lp W
- Vibrační zrychlení: 19,11 m/s²
- Povolovací moment (max.) zjištěný s velikostí šroubu M: 32
- Pravý/levý chod: dvoustupňový (chod vpravo), jednostupňový (chod vlevo)
- Rukojeť s izolací vůči chladu

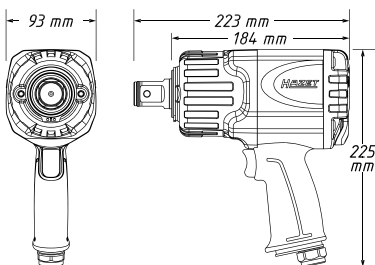

9014 TT Twin Turbo Rázový utahovák

25 1"

YouTube Clip

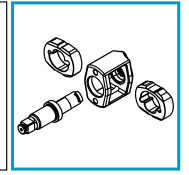
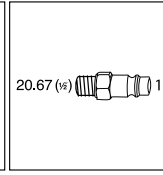
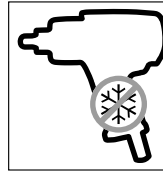
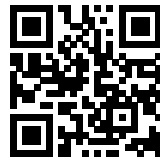

HAZET No.	max. Nm	max. Nm	l/min.	ot./min.	db(A) LpA	g	EAN-No. 4000896+	€
9014 TT	4100	2170	235	5200	101,9	4600	234684	752,55

9014 TT Rázový utahovák Twin Turbo · dlouhé vřetenno

• Povolovací moment: 3850 Nm

25 1"

- Odvětrání přes rukojeť směrem dolů
- Nízké vibrace
- Jednoduché ovládání
- Krátká, kompaktní konstrukce s vřetenem dlouhým 240 mm
- Obsluha jednou rukou pro leváky a praváky
- Odnímatelný ruční třmen, nastavitelný o 360°
- Připoj pro hadici tlumící hluk
- HAZET Twin Turbo technologii – vysoké točivé momenty při kompaktním způsobu konstrukce
- 8 lamelový vzduchový motor s o 25% vyšším výkonem úderu zaručuje maximální točivý moment
- Výkonný dvojkřídový úderník
- Vzduchová přípojka vstup: Vnitřní závit 20,67 mm (1/2")
- Spojovací konektor: jmenovitá šířka 10 (včetně)
- Doporučený utahovací moment: 1627 Nm
- Průměr hadice (doporučeno): 19 mm
- Pracovní tlak [bar]: 6,3
- Hladina akustického výkonu (při provozním tlaku): 113,5 db(A) Lp W
- Vibrační zrychlení: 17,31 m/s²
- Povolovací moment (max.) zjištěný s velikostí šroubu M: 32
- Pravý/levý chod: dvoustupňový (chod vpravo), jednostupňový (chod vlevo)
- Rukojeť s izolací vůči chladu

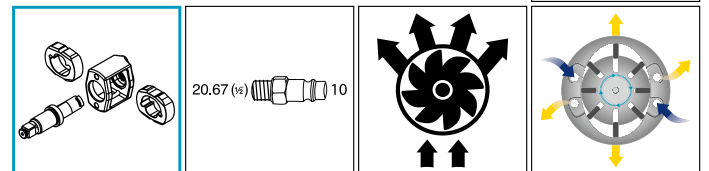
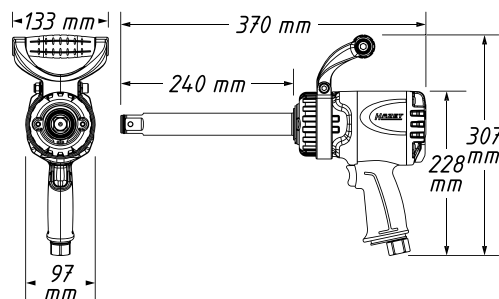
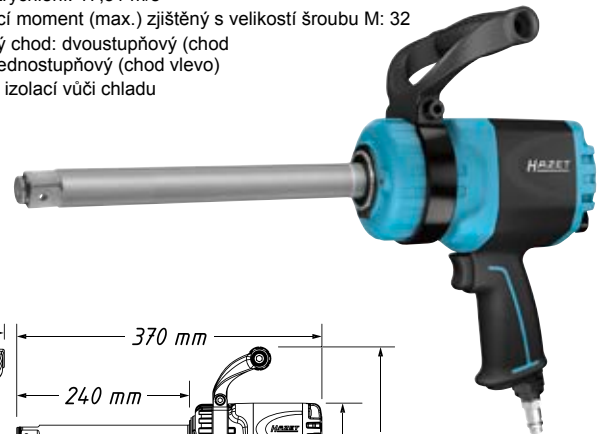

HAZET No.	max. Nm	max. Nm	l/min.	ot./min.	db(A) LpA	g	EAN-No. 4000896+	€
9014 Lg TT	3850	1762	235	4600	102,5	5900	234677	808,60



9014 P Rázový utahovák

• Povolovací moment: 3400 Nm

25 1"

- Odvětrání přes rukojeť směrem dolů
- Nízké vibrace
- Jednoduché ovládání
- Kladivový úderník
- Vzduchová přípojka vstup: Vnitřní závit 20,67 mm (1/2")
- Spojovací konektor: jmenovitá šířka 10 (včetně)
- Doporučený utahovací moment: 2400 Nm
- Průměr hadice (doporučeno): 19 mm
- Pracovní tlak [bar]: 6,3
- Hladina akustického výkonu (při provozním tlaku): 114,5 db(A) Lp W
- Vibrační zrychlení: 15,94 m/s²
- Povolovací moment (max.) zjištěný s velikostí šroubu M: 36
- Pravý/levý chod: třístupňový (otáčení doprava a doleva)
- Rukojeť s izolací vůči chladu
- Výstup s otvorem pro zakolíkovaní nástrojů a rovněž provedený s přídržným kroužkem nástrčného klíče
- Oboustranně optimalizovaná obsluha pro praváky i leváky
- Přepínání jednou rukou
- Extrémně silný nástroj
- Optimalizovaná haptika
- Připojení vzduchu je možné u rukojeti dole a vzadu

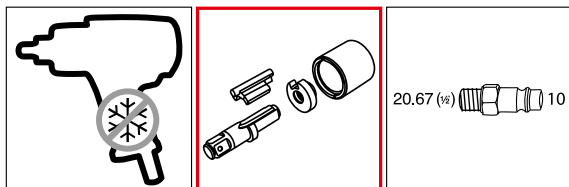
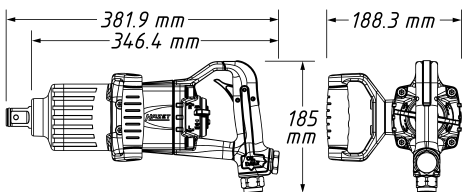

HAZET No.	max. Nm	max. Nm	l/min.	ot./min.	db(A) LpA	g	EAN-No. 4000896+	€
9014 PS-1	3400	2712	283	5500	103,5	7800	222490	1.240,41

9014 P Rázový utahovák · dlouhé vřetenno

• Povolovací moment: 3400 Nm

25 1"

- Odvětrání přes rukojeť směrem dolů
- Nízké vibrace
- Jednoduché ovládání
- **Dlouhé vřetenno (240 mm)** pro optimální dosažitelnost šroubových spojení kol
- Kladivový úderník
- Vzduchová přípojka vstup: Vnitřní závit 20,67 mm (1/2")
- Spojovací konektor: jmenovitá šířka 10 (včetně)
- Doporučený utahovací moment: 2400 Nm
- Průměr hadice (doporučeno): 19 mm
- Pracovní tlak [bar]: 6,3
- Hladina akustického výkonu (při provozním tlaku): 114,5 db(A) Lp W
- Vibrační zrychlení: 15,94 m/s²
- Povolovací moment (max.) zjištěný s velikostí šroubu M: 36
- Pravý/levý chod: třístupňový (otáčení doprava a doleva)
- Rukojeť s izolací vůči chladu
- Výstup s otvorem pro zakolíkovaní nástrojů a rovněž provedený s přídržným kroužkem nástrčného klíče
- Oboustranně optimalizovaná obsluha pro praváky i leváky
- Přepínání jednou rukou
- Extrémně silný nástroj
- Optimalizovaná haptika
- Připojení vzduchu je možné u rukojeti dole a vzadu

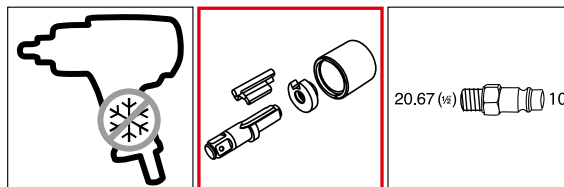
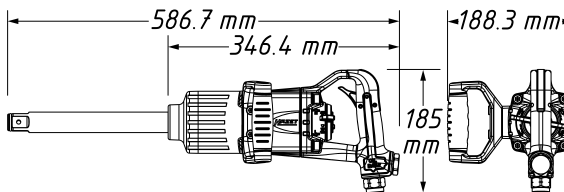
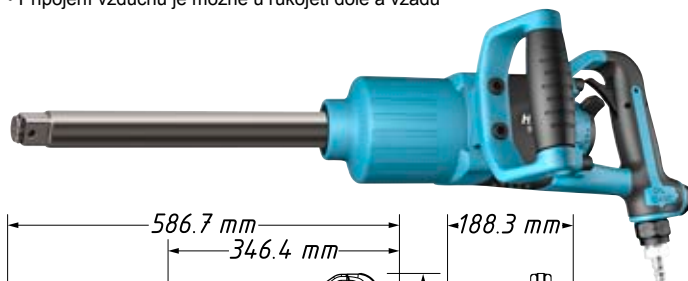

HAZET No.	max. Nm	max. Nm	l/min.	ot./min.	db(A) LpA	g	EAN-No. 4000896+	€
9014 P-1	3400	2712	283	5500	103,5	8580	218332	1.251,83



YouTube Clip

Ráčnový šroubovák

9020 Pneumatická ráčna

- Nízké vibrace
- Vzduchová přípojka vstup: Vnitřní závit 12,91 mm (1/4")
- Spojovací konektor: jmenovitá velikost 7,2 (včetně)
- Pracovní tlak [bar]: 6,3
- Hladina akustického výkonu (při provozním tlaku): 89 db(A) Lp W
- Vibrační zrychlení: 3,30 m/s²
- Pravý/levý chod: jednostupňové (doprava/doleva)
- Rukojeť s izolací vůči chladu



E 6.3 1/4"

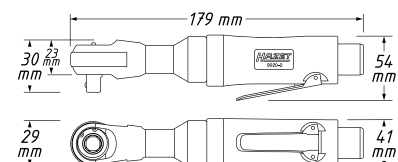
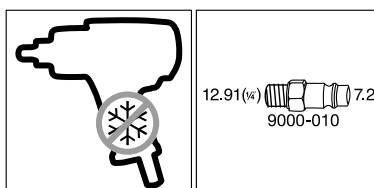

HAZET No.	max. Nm	l/min.	ot./min.	db(A) LpA	g	EAN-No. 4000896+	€
9020-2	35	180	170	83	500	109432	137,12



Pneumatické nářadí / stroje

Ráčnový šroubovák



9020 Pneumatická miniráčna

- Krátká konstrukce (E) 6.3 1/4
- Pro ruční utažení s momentem >60 Nm

- Kompletně uzavřená hlava zabraňuje vstupu špon apod.
- Nízké vibrace
- Vzduchová přípojka vstup: Vnitřní závit 12,91 mm (1/4")
- Spojovací konektor: jmenovitá velikost 7,2 (včetně)
- Průměr hadice (doporučeno): 10 mm
- Pracovní tlak [bar]: 6,3
- Hladina akustického výkonu (při provozním tlaku): 101 db(A) Lp W
- Vibrační zrychlení: 3,30 m/s²
- Pravý/levý chod: jednostupňové (doprava/doleva)
- Rukojeť s izolací vůči chladu

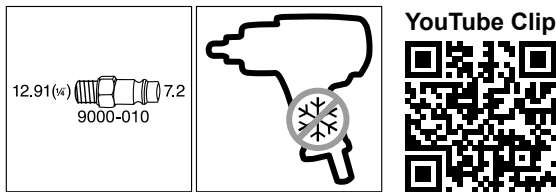
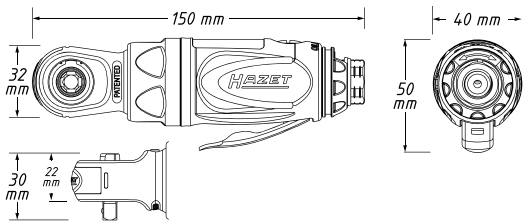

HAZET No.	max. Nm	l/min.	ot./min.	db(A) LpA	g	EAN-No. 4000896+	€
9020 P-2	40	72	250	90	500	184323	169,92

9023 M Multifunkční pneumatická miniráčna

- S výměnou ráčnových hlavice lze použít pro (E) 6.3 1/4 10 3/8 6.3 1/4

- Použití: Umožňuje s otevřeným 17 mm vnitřním šestihranem zpracování také extra dlouhých závitů
- Krátká konstrukce
- Nízké vibrace
- Odvětrání přes rukojeť směrem dolů
- Pro ruční utažení s momentem 70 Nm
- Vzduchová přípojka vstup: Vnitřní závit 12,91 mm (1/4")
- Spojovací konektor: jmenovitá velikost 7,2 (včetně)
- Průměr hadice (doporučeno): 10 mm
- Pracovní tlak [bar]: 6,3
- Hladina akustického výkonu (při provozním tlaku): 93,8 db(A) Lp W
- Vibrační zrychlení: 3,20 m/s²
- Pravý/levý chod: jednostupňové (doprava/doleva)
- Rukojeť s izolací vůči chladu

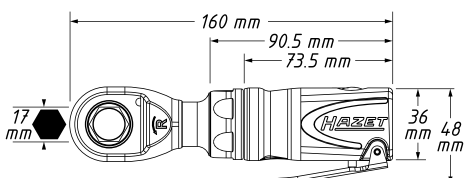

9023 M Multifunkční pneumatická miniráčna

(E) 6.3 1/4 10 3/8 6.3 1/4

HAZET No.	max. Nm	l/min.	ot./min.	db(A) LpA	g	EAN-No. 4000896+	€
• Obsah: Průstrčná ráčna nástrčná hlavice čtyřhran 6,3 mm (1/4 palce) nástrčná hlavice čtyřhran 10 mm (3/8 palce) šestihran bit 6,3 mm (1/4 palce)							
9023 M-1	54	159	84	400	82,8	480	4 227112 196,70
• Nástrčná hlavice čtyřhran 6,3 mm (1/4 palce)							
9023 M-1-020	-	-	-	-	-	-	228225 18,63
• Nástrčná hlavice čtyřhran 10 mm (3/8 palce)							
9023 M-1-021	-	-	-	-	-	-	228232 18,63
• Bitová nástrčná hlavice šestihran 6,3 mm (1/4 palce)							
9023 M-1-B	-	-	-	-	-	-	228249 18,63

9021 Pneumatická ráčna

- Nízké vibrace (E) 10 3/8

- Vzduchová přípojka vstup: Vnitřní závit 12,91 mm (1/4")
- Spojovací konektor: jmenovitá velikost 7,2 (včetně)
- Pracovní tlak [bar]: 6,3
- Hladina akustického výkonu (při provozním tlaku): 89 db(A) Lp W
- Vibrační zrychlení: 3,30 m/s²
- Pravý/levý chod: jednostupňové (doprava/doleva)
- Rukojeť s izolací vůči chladu

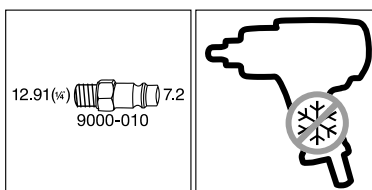
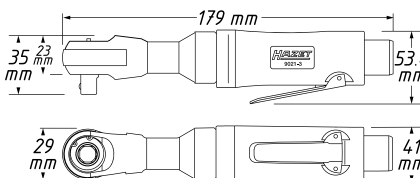

HAZET No.	max. Nm	l/min.	ot./min.	db(A) LpA	g	EAN-No. 4000896+	€
9021-3	35	180	170	83	500	116614	137,12



9021 Pneumatická miniráčna

- **Krátká konstrukce** (E) 10 3/8
- **Pro ruční utažení s momentem >260 Nm**
- Kompletně uzavřená hlava zabraňuje vstupu špon apod.
- Nízké vibrace
- Vzduchová přípojka vstup: Vnitřní závit 12,91 mm (1/4")
- Spojovací konektor: jmenovitá velikost 7,2 (včetně)
- Průměr hadice (doporučeno): 10 mm
- Pracovní tlak [bar]: 6,3
- Hladina akustického výkonu (při provozním tlaku): 103 db(A) Lp W
- Vibrační zrychlení: 3,90 m/s²
- Právý/levý chod: jednostupňové (doprava/doleva)
- Rukojeť s izolací vůči chladu

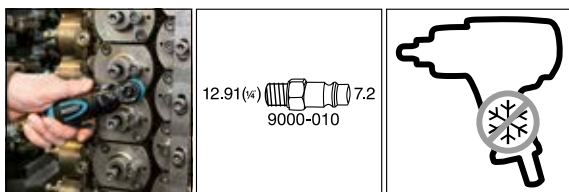
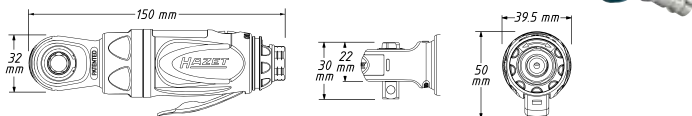

HAZET No.	max. Nm	l/min.	ot./min.	db (A) LpA	g	EAN-No. 4000896+	€
9021 P-2	54	103	300	92	500	184545	169,92

9022 Rázová pneumatická ráčna

- **Maximální bezpečnost práce díky nepřítomnosti reakce úderníku** (E) 10 3/8
- **Šetrné vůči kloubům**
- **Gumový ochranný kryt hlavice ráčny na ochranu před nárazy a vniknutím nečistoty**
- Použití: Použití ve stísněných montážních prostorech
- Pro ruční utažení s momentem: 260 Nm
- Výkonný dvojkřídový úderník
- Vzduchová přípojka vstup: Vnitřní závit 12,91 mm (1/4")
- Spojovací konektor: jmenovitá velikost 7,2 (včetně)
- Průměr hadice (doporučeno): 10 mm
- Pracovní tlak [bar]: 6,3
- Hladina akustického výkonu (při provozním tlaku): 93 db(A) Lp W
- Vibrační zrychlení: 9,84 m/s²
- Právý/levý chod: jednostupňové (doprava/doleva)
- Rukojeť s izolací vůči chladu

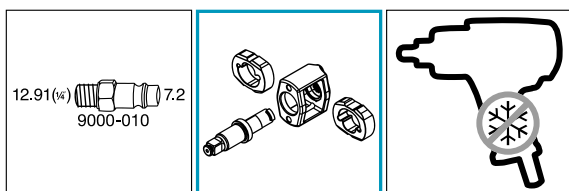
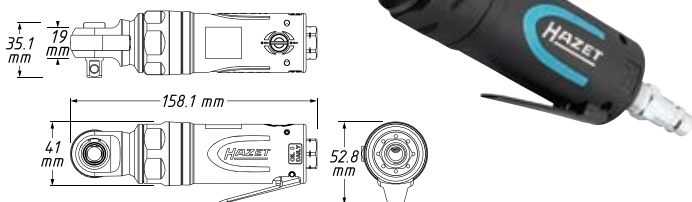

HAZET No.	max. Nm	l/min.	ot./min.	db (A) LpA	g	EAN-No. 4000896+	€
9021 SR-1	68	158	68	500	82	670 218295	226,39

9022 Pneumatická ráčna

- Nízké vibrace (E) 12 1/2
- Vzduchová přípojka vstup: Vnitřní závit 12,91 mm (1/4")
- Spojovací konektor: jmenovitá velikost 7,2 (včetně)
- Pracovní tlak [bar]: 6,3
- Hladina akustického výkonu (při provozním tlaku): 95 db(A) Lp W
- Vibrační zrychlení: 8,50 m/s²
- Právý/levý chod: jednostupňové (doprava/doleva)
- Rukojeť s izolací vůči chladu

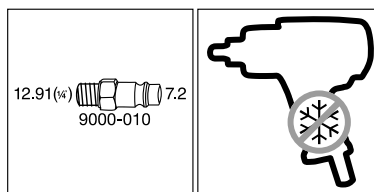
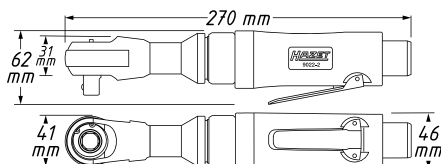

HAZET No.	max. Nm	l/min.	ot./min.	db (A) LpA	g	EAN-No. 4000896+	€
9022-2	70	180	160	88	1200	109456	137,12

Pro ruční utažení s momentem >400 Nm

(E) 12 1/2

- Kompletně uzavřená hlava zabraňuje vstupu špon apod.
- Nízké vibrace
- Vzduchová přípojka vstup: Vnitřní závit 12,91 mm (1/4")
- Spojovací konektor: jmenovitá velikost 7,2 (včetně)
- Průměr hadice (doporučeno): 10 mm
- Pracovní tlak [bar]: 6,3
- Hladina akustického výkonu (při provozním tlaku): 110 db(A) Lp W
- Vibrační zrychlení: 9,10 m/s²
- Právý/levý chod: jednostupňové (doprava/doleva)
- Rukojeť s izolací vůči chladu

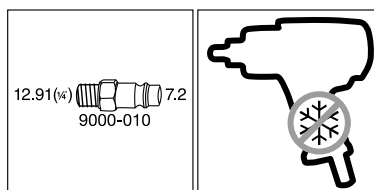
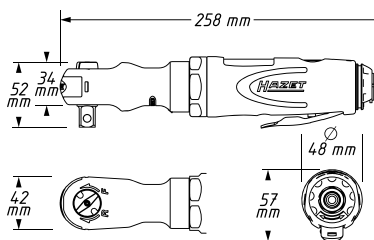

HAZET No.	max. Nm	l/min.	ot./min.	db (A) LpA	g	EAN-No. 4000896+	€
9022 P-2	108	113	280	99	1240	184538	239,99



Pneumatické nářadí / stroje

Ráčnový šroubovák



9022 Výkonná pneumatická ráčna

- **Robustní dílenské provedení** – vhodné zejména pro dlouhodobé použití v průmyslové výrobě
- **Extra silná hlava** z mimořádně tepelně zpracované speciální oceli
- Masivní hlava ráčny pro **konstantně vysoké trvalé zatížení** (sériová montáž a podobně)
- Kompletně uzavřená hlava zabraňuje vstupu špon apod.
- **Vysoká životnost** a zatížení přístroje (vysoká životnost = vysoká použitelnost nářadí)
- Pro ruční dotažení utahovacími momenty: 350 Nm (konkurenční výrobek cca 250 Nm)
- Vzduchová přípojka vstup: Vnitřní závit 12,91 mm (1/4")
- Spojovací konektor: jmenovitá velikost 7,2 (včetně)
- Hladina akustického výkonu (při provozním tlaku): 99,3 db(A) Lp W
- Vibrační zrychlení: 3,00 m/s²
- Právý/levý chod: jednostupňové (doprava/doleva)

E 12³ 1/2

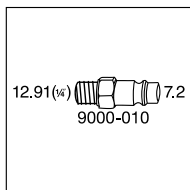
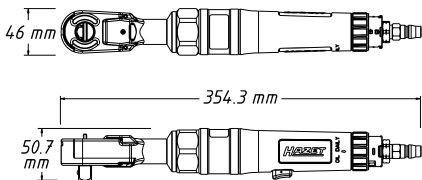

YouTube Clip

HAZET No.	max. Nm	l/min.	ot./min.	db(A) LpA	g	EAN-No. 4000896+	€
9022 P-1	95	77	160	88,3	1390	172269	175,63

- **Uvolňovací páka otočná o 360°**
- **O 30% nižší hlasitost díky redukovatelnosti hlučnosti chodu / Quiet Mode**
- **Extrémně plochá hlava bez rušivé hrany kvůli přepínací páčce**
- **Přepínání doprava / doleva stavěcím kroužkem na rukojeti**

12³ 1/2

- Extrémně silný výrobek pro použití za stísněných poměrů
- Robustní dílenské provedení
- Hlava z mimořádně tepelně zpracované speciální oceli
- **Vysoká životnost** a zatížení přístroje (vysoká životnost = vysoká použitelnost nářadí)
- Volící přepínač ke snížení emisí hluku o cca 10 db (tichý režim):
 - Hladina akustického výkonu: 92,5 dB(A) Lp W
 - Hladina akustického tlaku: 81,5 dB(A) Lp A
- Pro ruční dotažení utahovacími momenty: 500 Nm (konkurenční výrobek cca 250 Nm)
- Vzduchová přípojka vstup: Vnitřní závit 12,91 mm (1/4")
- Spojovací konektor: jmenovitá velikost 7,2 (včetně)
- Průměr hadice (doporučeno): 10 mm
- Pracovní tlak [bar]: 6,3
- Hladina akustického výkonu (při provozním tlaku): 102,2 db(A) Lp W
- Vibrační zrychlení: 4,87 m/s²
- Právý/levý chod: jednostupňové (doprava/doleva)
- Rukojeť s izolací vůči chladu



9022 Výkonná pneumatická ráčna

12³ 1/2

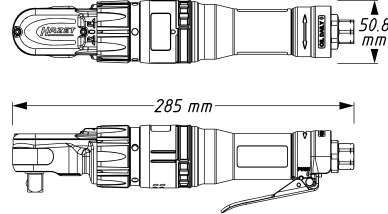

YouTube Clip



HAZET No.	max. Nm	l/min.	ot./min.	db(A) LpA	g	EAN-No. 4000896+	€
9022-360	120	285	107,6	200	91,2	1550 209781	275,17

9022 Rázová pneumatická ráčna

E 12³ 1/2

- **Maximální bezpečnost práce díky nepřítomnosti reakce úderníku**
- **Šetrné vůči kloubům**

- Vysoký krouticí moment – cca o 30 % vyšší než u standardních přístrojů
- Otáčky – cca 3x vyšší než u standardních přístrojů
- Vhodné pro ruční dotažení utahovacími momenty → 270 Nm (konkurenční výrobek jen cca 250 Nm)
- Výkonný kolíkový úderník
- Vzduchová přípojka vstup: Vnitřní závit 12,91 mm (1/4")
- Spojovací konektor: jmenovitá velikost 7,2 (včetně)
- Průměr hadice (doporučeno): 10 mm
- Pracovní tlak [bar]: 6,3
- Hladina akustického výkonu (při provozním tlaku): 98 db(A) Lp W
- Vibrační zrychlení: 4,53 m/s²
- Právý/levý chod: jednostupňové (doprava/doleva)
- Rukojeť s izolací vůči chladu

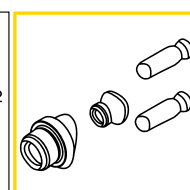
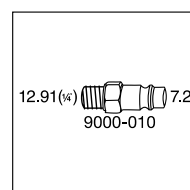
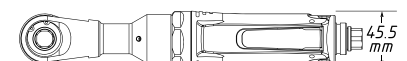
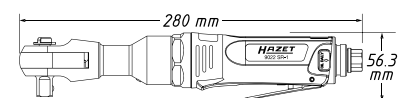

HAZET No.	max. Nm	l/min.	ot./min.	db(A) LpA	g	EAN-No. 4000896+	€
9022 SR-1	102	280	113	400	91	1280 170593	254,93



9022 Ráčnový šroubovák · extra dlouhý

• Dosáhne i do extrémně konstrukčně skrytých prostor a toleruje vysoké síly ručního utahování

12½ 1/2

- Použití: Štíhlé provedení např. k montáži/demontáži krytů řetězů
- Pro ruční utahování s utahovacími momenty až do 400 Nm
- Nízké vibrace
- Vzduchová přípojka vstup: Vnitřní závit 12,91 mm (1/4")
- Spojovací konektor: jmenovitá velikost 7,2 (včetně)
- Průměr hadice (doporučeno): 10 mm
- Pracovní tlak [bar]: 6,3
- Hladina akustického výkonu (při provozním tlaku): 104,7 db(A) Lp W
- Vibrační zrychlení: 5,60 m/s²
- Právý/levý chod: jednostupňové (doprava/doleva)
- Rukojeť s izolací vůči chladu

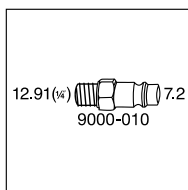
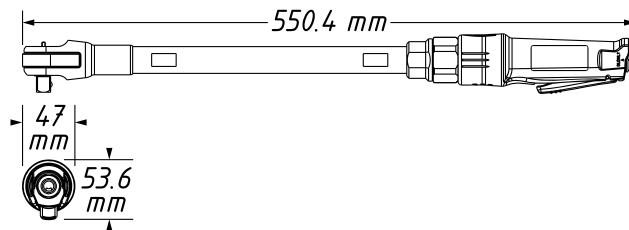

YouTube Clip

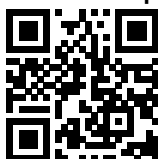

HAZET No.	max Nm	l mm	l/min.	ot./min.	db(A) LpA	g	EAN-No. 4000896+	€
9022 P-X Lg	94,8	551	99,12	160	93,7	2100	222513	258,25

Vrtačky a brusky

9030 Vrtačka

• Odvětrání přes rukojeť směrem dolů



- Použití: Praktický nástroj zejména pro karosářské práce a průmysl
- Rychloupínací sklíčidlo bez nářadí
- Robustní tělo přístroje
- Vhodné pro trvalý provoz
- Vzduchová přípojka vstup: Vnitřní závit 12,91 mm (1/4")
- Spojovací konektor: jmenovitá velikost 7,2 (včetně)
- Průměr hadice (doporučeno): 10 mm
- Pracovní tlak [bar]: 6,3
- Hladina akustického výkonu (při provozním tlaku): 99,7 db(A) Lp W
- Vibrační zrychlení: 2,10 m/s²
- Sklíčidlo: 1–10
- Právý/levý chod: jednostupňové (doprava/doleva)
- Výkon W: 373 watt
- Rukojeť s izolací vůči chladu

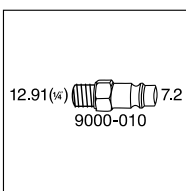
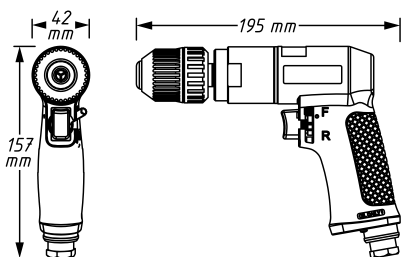

9030 Úhlová vrtačka

• Po obtížně přístupná místa



- Rychloupínací sklíčidlo
- Odvětrání přes rukojeť směrem dolů
- Vzduchová přípojka vstup: Vnitřní závit 12,91 mm (1/4")
- Spojovací konektor: jmenovitá velikost 7,2 (včetně)
- Průměr hadice (doporučeno): 10 mm
- Pracovní tlak [bar]: 6,3
- Hladina akustického výkonu (při provozním tlaku): 96 db(A) Lp W
- Vibrační zrychlení: 0,50 m/s²
- Sklíčidlo: 1–10
- Právý/levý chod: jednostupňové (doprava/doleva)
- Výkon W: 373 watt
- Rukojeť s izolací vůči chladu

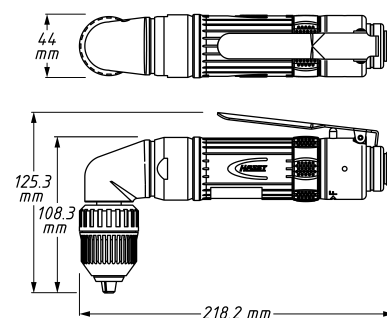
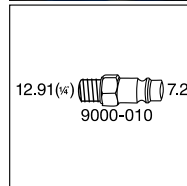

HAZET No.	l/min.	ot./min.	db(A) LpA	g	EAN-No. 4000896+	€
9030 N-1	113	2000	88,7	1000	206377	137,12

HAZET No.	l/min.	ot./min.	db(A) LpA	g	EAN-No. 4000896+	€
9030 N-5	113	1400	85	1200	205554	179,26



Pneumatické nářadí / stroje

Vrtačky a brusky



9030 Vrtačka

• Snadno ovladatelný nástroj se sklíčidlem vrtáku 1–13 mm



- Použití: Karosářské práce a průmysl
- Odvětrání přes rukojeť směrem dolů
- Rychloupínací sklíčidlo bez nářadí
- Robustní tělo přístroje
- Vhodné pro trvalý provoz
- Vzduchová přípojka vstup: Vnitřní závit 12,91 mm (1/4")
- Spojovací konektor: jmenovitá velikost 7,2 (včetně)
- Průměr hadice (doporučeno): 10 mm
- Pracovní tlak [bar]: 6,3
- Hladina akustického výkonu (při provozním tlaku): 99,4 db(A) Lp W
- Vibrační zrychlení: 1,20 m/s²
- Sklíčidlo: 1–13
- Pravý/levý chod: jednostupňově (doprava/doleva)
- Výkon W: 373 watt
- Rukojeť s izolací vůči chladu

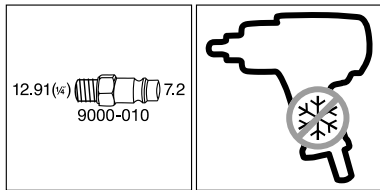
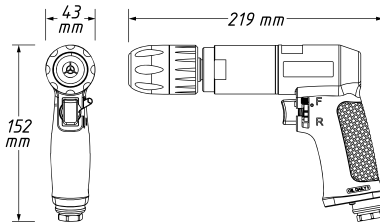

HAZET No.	l/min.	ot./min.	db (A) LpA	g	EAN-No. 4000896+	€
9030 P-1	113	800	88,4	1300	212354	176,46

9032 Stopková mikrobruska

• Precizní opracování obrobků také v extrémně stísněných prostorových podmínkách



- Délka hadice: 1500 mm
- Vzduchová přípojka vstup: Vnitřní závit 12,91 mm (1/4")
- Spojovací konektor: jmenovitá velikost 7,2 (včetně)
- Průměr hadice (doporučeno): 5 mm
- Pracovní tlak [bar]: 6,3
- Hladina akustického výkonu (při provozním tlaku): 86,4 db(A) Lp W
- Vibrační zrychlení: 0,80 m/s²
- Sklíčidlo: 3 mm
- Výkon W: 190 watt



YouTube Clip



9032 Stopková mikrobruska



HAZET No.	l/min.	ot./min.	db (A) LpA	g	EAN-No. 4000896+	€
9032 M	75	60000	80,4	230	195152	118,12
9032-03/5	-	-	-	-	222483	104,42

9032 Stopková minibruska

• Tichý provoz: integrovaná odvětrávací hadice odvádí odpadní vzduch od obrobku a tlumí hluk

- Použití: Přesná práce s 3 mm a 6 mm brousícími nástroji i za stísněných poměrů
- Štíhlý tvar
- 6 mm sklíčidlo s adaptérem 3 mm k uchycení obou rozměrů brousícího nástroje
- Délka nástroje: 150 mm
- Průměr nástroje: 22,2 mm
- Délka hadice: 1500 mm
- Vzduchová přípojka vstup: Vnitřní závit 12,91 mm (1/4")
- Spojovací konektor: jmenovitá velikost 7,2 (včetně)
- Průměr hadice (doporučeno): 5 mm
- Pracovní tlak [bar]: 6,3
- Hladina akustického výkonu (při provozním tlaku): 85,8 db(A) Lp W
- Vibrační zrychlení: 1,80 m/s²
- Sklíčidlo: 6
- Výkon W: 224 watt

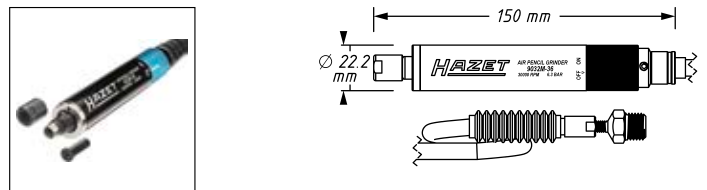

HAZET No.	l/min.	ot./min.	db (A) LpA	g	EAN-No. 4000896+	€
9032 M-36	43,7	30000	78,7	380	209606	173,35
9032-03/5	-	-	-	-	222483	104,42
9032-06/3	-	-	-	-	222667	84,65



9032 Stopková bruska · přímá

• Lehký, dobře ovladatelný přístroj k broušení, leštění broušením, hlazení a odhrotování

(E)

- **Přímé provedení**
- Plynulá regulace otáček pomocí regulačního kolečka na horní straně přístroje
- Výstup vzduchu přestavitelný o 360°
- Vzduchová přípojka vstup: Vnitřní závit 12,91 mm (1/4")
- Spojovací konektor: jmenovitá velikost 7,2 (včetně)
- Průměr hadice (doporučeno): 10 mm
- Pracovní tlak [bar]: 6,3
- Hladina akustického výkonu (při provozním tlaku): 85 db(A) Lp W
- Vibrační zrychlení: 0,40 m/s²
- Sklíčidlo: 6 mm
- Výkon W: 224 watt
- Rukojeť s izolací vůči chladu

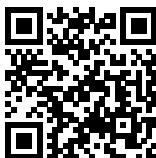
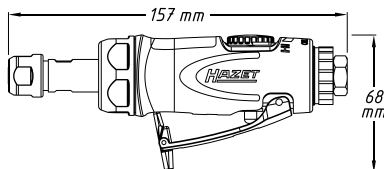

YouTube Clip

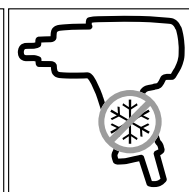
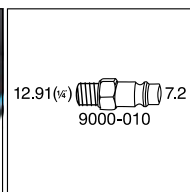

HAZET No.	l/min.	ot./min.	db(A) LpA	g	□	EAN-No. 4000896+	€
9032 N-1	74	2000–25000	79	400	–	189359	122,90
• Náhradní sklíčidlo pro 9032 M-1 · 9032 M-5 · 9032 N-1 · 9032 N-5 · 9032 P-1 · Ø 3 mm							
9032-03 S	–	–	–	–	–	228928	10,59
• Sada s 3 různými frézami (násada 6 mm) ve válcovém, kuželovitém a kulovém tvaru							
• Průměr hlavy (válcový tvar): 10 mm							
• Průměr hlavy (kulový tvar): cca 9 mm							
9032-06/3	–	–	–	–	3	222667	84,65

9032 Stopková bruska · zahnutá

• Broušení, leštění broušením, hlazení a odhrotování i ve stísněných podmínkách

(E)

- **Zahnuté provedení**
- Plynulá regulace otáček pomocí regulačního kolečka na horní straně přístroje
- Výstup vzduchu přestavitelný o 360°
- Vzduchová přípojka vstup: Vnitřní závit 12,91 mm (1/4")
- Spojovací konektor: jmenovitá velikost 7,2 (včetně)
- Průměr hadice (doporučeno): 10 mm
- Pracovní tlak [bar]: 6,3
- Hladina akustického výkonu (při provozním tlaku): 82 db(A) Lp W
- Vibrační zrychlení: 0,50 m/s²
- Sklíčidlo: 6 mm
- Výkon W: 224 watt
- Rukojeť s izolací vůči chladu



YouTube Clip

9032 Stopková bruska · zahnutá

(E)

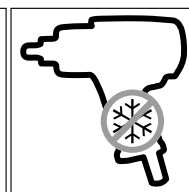
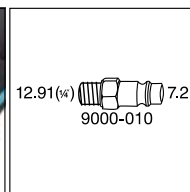
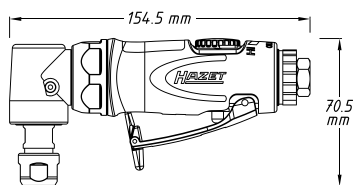

HAZET No.	l/min.	ot./min.	db(A) LpA	g	□	EAN-No. 4000896+	€
9032 N-5	74	2000–20000	78	500	–	198788	147,81
• Náhradní sklíčidlo pro 9032 M-1 · 9032 M-5 · 9032 N-1 · 9032 N-5 · 9032 P-1 · Ø 3 mm							
9032-03 S	–	–	–	–	–	228928	10,59
• Sada s 3 různými frézami (násada 6 mm) ve válcovém, kuželovitém a kulovém tvaru							
• Průměr hlavy (válcový tvar): 10 mm							
• Průměr hlavy (kulový tvar): cca 9 mm							
9032-06/3	–	–	–	–	3	222667	84,65

9032 Stopková bruska · přímá

• Extrémně výkonově silný přístroj (700 watt)

(E)

- Použití: Broušení, hlazení, leštění a odhrotování
- **Přímé provedení**
- Vysoký provozní komfort
- Ergonomický design
- Vzduchová přípojka vstup: Vnitřní závit 12,91 mm (1/4")
- Spojovací konektor: jmenovitá velikost 7,2 (včetně)
- Průměr hadice (doporučeno): 10 mm
- Pracovní tlak [bar]: 6,3
- Hladina akustického výkonu (při provozním tlaku): 98 db(A) Lp W
- Vibrační zrychlení: 0,46 m/s²
- Sklíčidlo: 6
- Výkon W: 700 watt
- Rukojeť s izolací vůči chladu



YouTube Clip

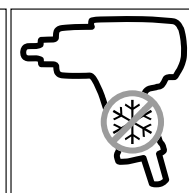
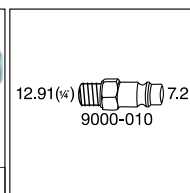
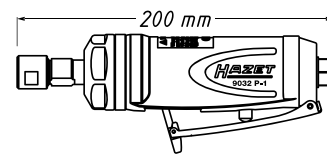
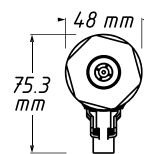

HAZET No.	l/min.	ot./min.	db(A) LpA	g	□	EAN-No. 4000896+	€
9032 P-1	150	22000	87	800	–	190508	241,34
• Náhradní sklíčidlo pro 9032 M-1 · 9032 M-5 · 9032 N-1 · 9032 N-5 · 9032 P-1 · Ø 3 mm							
9032-03 S	–	–	–	–	–	228928	10,59



Pneumatické nářadí / stroje

Vrtačky a brusky



9032 Stopková bruska · přímá

HAZET No.	l/min.	ot./min.	db(A) LpA	g	EAN-No. 4000896+	€
• Kloub otočný o 360° ve 2 osách						
• Regulace průtoku vzduchu pomocí regulačního kolečka						
9000-040	-	-	88	-	195350	43,39
• Sada s 3 různými frézami (násada 6 mm) ve válcovém, kuželovitém a kulovém tvaru						
• Průměr hlavy (válcový tvar): 10 mm						
• Průměr hlavy (kulový tvar): cca 9 mm						
9032-06/3	-	-	-	3	222667	84,65

9032 Stopková bruska · přímá · dlouhá

- **Přímé, dlouhé provedení pro lepší manipulaci / vedení**
- Použití: Dobře ovladatelný přístroj k broušení, leštění broušením, hlazení a odhrotování
- Plynulá regulace otáček pomocí regulačního kolečka na horní straně přístroje
- Čtyřčelistové sklíčidlo
- Široká styčná plocha spouště pro snadnou manipulaci
- Optimalizovaný převod spouště nabízí nejlepší dávkování
- Vzduchová přípojka vstup: Vnitřní závit 12,91 mm (1/4")
- Spojovací konektor: jmenovitá velikost 7,2 (včetně)
- Průměr hadice (doporučeno): 10 mm
- Pracovní tlak [bar]: 6,3
- Hladina akustického výkonu (při provozním tlaku): 78 db(A) Lp W
- Vibrační zrychlení: 0,50 m/s²
- Sklíčidlo: 6 mm
- Výkon W: 360 watt
- Rukojeť s izolací vůči chladu

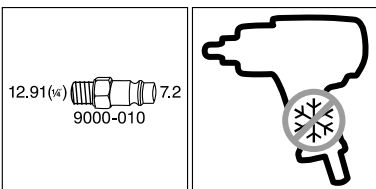
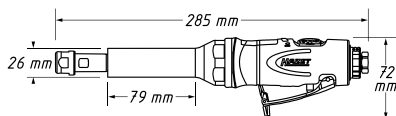

HAZET No.	l/min.	ot./min.	db(A) LpA	g	EAN-No. 4000896+	€
9032 Lg-1	99	2000–22000	81	600	209675	166,39
• Sada s 3 různými frézami (násada 6 mm) ve válcovém, kuželovitém a kulovém tvaru						
• Průměr hlavy (válcový tvar): 10 mm						
• Průměr hlavy (kulový tvar): cca 9 mm						
9032-06/3	-	-	-	3	222667	84,65

9032 Stopková minibruska · přímá

- **Pro práce ve zúžených prostorech**
- Použití: Extrémně lehký, dobře ovladatelný přístroj k broušení, leštění broušením, hlazení a odhrotování
- **Přímé provedení**
- Odvětrání přes rukojeť směrem dolů
- Vzduchová přípojka vstup: Vnitřní závit 12,91 mm (1/4")
- Spojovací konektor: jmenovitá velikost 7,2 (včetně)
- Průměr hadice (doporučeno): 10 mm
- Pracovní tlak [bar]: 6,3
- Hladina akustického výkonu (při provozním tlaku): 93,4 db(A) Lp W
- Vibrační zrychlení: 1,80 m/s²
- Sklíčidlo: 6 mm
- Výkon W: 224 watt
- Rukojeť s izolací vůči chladu

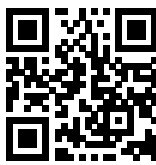

YouTube Clip



9032 Stopková minibruska · přímá

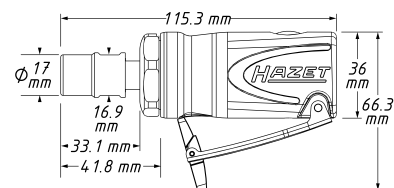
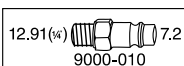

HAZET No.	l/min.	ot./min.	db(A) LpA	g	EAN-No. 4000896+	€
9032 M-1	84	25000	82,4	330	227099	93,42
• Náhradní sklíčidlo pro 9032 M-1 · 9032 M-5 · 9032 N-1 · 9032 N-5 · 9032 P-1						
• Ø 3 mm						
9032-03 S	-	-	-	-	228928	10,59
• Sada s 3 různými frézami (násada 6 mm) ve válcovém, kuželovitém a kulovém tvaru						
• Průměr hlavy (válcový tvar): 10 mm						
• Průměr hlavy (kulový tvar): cca 9 mm						
9032-06/3	-	-	-	3	222667	84,65

9032 Stopková minibruska · zahnutá

- **Vysoce zatížitelná multiložisková převodovka s 2,5násobně delší životností v porovnání s převodovkami běžnými na trhu**

- Použití: Extrémně lehký, dobře ovladatelný přístroj k broušení, leštění broušením, hlazení a odhrotování
- **Zahnuté provedení** pro práce ve zúžených prostorech
- Odvětrání přes rukojeť směrem dolů
- Vzduchová přípojka vstup: Vnitřní závit 12,91 mm (1/4")
- Spojovací konektor: jmenovitá velikost 7,2 (včetně)
- Průměr hadice (doporučeno): 10 mm
- Pracovní tlak [bar]: 6,3
- Hladina akustického výkonu (při provozním tlaku): 92,9 db(A) Lp W
- Vibrační zrychlení: 5,10 m/s²
- Sklíčidlo: 6 mm
- Výkon W: 224 watt
- Rukojeť s izolací vůči chladu

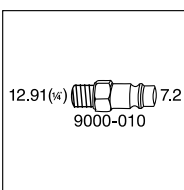
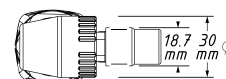
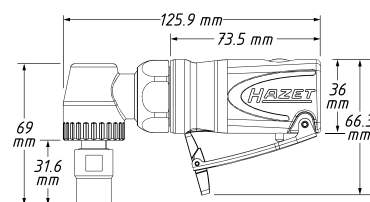

YouTube Clip

HAZET No.	l/min.	ot./min.	db(A) LpA	g	EAN-No. 4000896+	€
9032 M-5	84	18000	81,9	480	227105	130,79
• Náhradní sklíčidlo pro 9032 M-1 · 9032 M-5 · 9032 N-1 · 9032 N-5 · 9032 P-1						
• Ø 3 mm						
9032-03 S	-	-	-	-	228928	10,59
• Sada s 3 různými frézami (násada 6 mm) ve válcovém, kuželovitém a kulovém tvaru						
• Průměr hlavy (válcový tvar): 10 mm						
• Průměr hlavy (kulový tvar): cca 9 mm						
9032-06/3	-	-	-	3	222667	84,65



9033 Excentrická bruska

• Odsávání prachu



- Včetně odsávací hadice (2,0 m) a záchytného sáčku
- Plynulá regulace otáček
- Nízká konstrukční výška a lehké kompozitové těleso
- Brusný talíř s 15 otvory, Ø 150 mm se suchým zipem
- Neklouzavá rukojeť
- Vzduchová přípojka vstup: Vnitřní závit 12,91 mm (1/4")
- Spojovací konektor: jmenovitá velikost 7,2 (včetně)
- Pracovní tlak [bar]: 6,3
- Hladina akustického výkonu (při provozním tlaku): 93,8 db(A) Lp W
- Vibrační zrychlení: 5,35 m/s²
- Brusný zdvih: 5 mm
- Výkon W: 375 watt

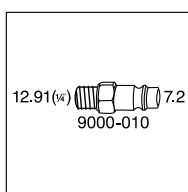

360°

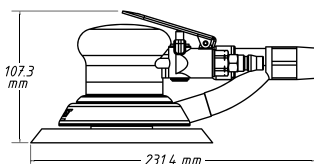

HAZET No.	l/min.	ot./min.	db(A) LpA	g	EAN-No. 4000896+	€
9033-2	57	12000	88,8	900	156337	269,05

Brusné kotouče

pro excentrickou brusku 9033-1 a -2
6 otvorů.

Pro zpracování kovů. Ø 150 mm.

Obsah balení 10 kusů
zrnitost 80

9033-180/10	-	-	-	161	139330	14,12
Zrnitost 100						
9033-1100/10	-	-	-	133	139347	13,49
Zrnitost 120						
9033-1120/10	-	-	-	139	139354	13,49
Zrnitost 150						
9033-1150/10	-	-	-	123	139361	13,49

15děrový brusný talíř

Pro excentrickou brusku 9033-2

- Střední tvrdost s fibrovým zadním dílem

- Uchycení suchým zipem

- Ø 150 mm se závitem 5/16"

9033-020	-	-	-	170	156351	63,11
----------	---	---	---	-----	--------	-------

9033 Pásová bruska

• Plynulá regulace otáček regulátorem otáček na hřbetu rukojeti

- Použití: Pro úzké plochy (šířka pásu 10 mm)
- Aretace pro rychlou výměnu pásů
- Pro brusné pásy 10 x 330 mm
- Automatické seřízení pásu
- Jemné seřízení pásu
- Chod pásu otočný o 360°
- Rychlost pásu: 1370 m/min
- Včetně zahnutého klíče pro jemné seřízení pásu a nastavení úhlu v rukojeti
- Vzduchová přípojka vstup: Vnitřní závit 12,91 mm (1/4")
- Spojovací konektor: jmenovitá velikost 7,2 (včetně)
- Průměr hadice (doporučeno): 10 mm
- Pracovní tlak [bar]: 6,3
- Hladina akustického výkonu (při provozním tlaku): 94,8 db(A) Lp W
- Vibrační zrychlení: 1,88 m/s²
- Výkon W: 417,6 watt
- Rukojeť s izolací vůči chladu



9033 Pásová bruska

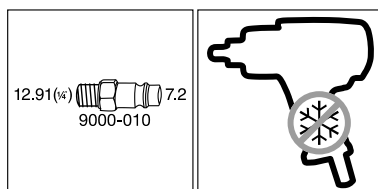
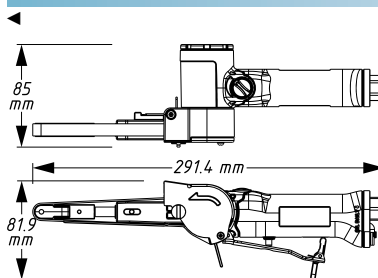

HAZET No.	l/min.	ot./min.	db(A) LpA	g	EAN-No. 4000896+	€
9033 N-4	94	19000	83,8	810	210183	208,43
Brusné pásy pro pásovou brusku 9033-4 330 x 10 mm. Obsah balení 10 kusů.						
Zrnitost 80						
9033-480/10	-	-	-	39	139101	17,59
Zrnitost 100						
9033-4100/10	-	-	-	35	139118	17,59
Zrnitost 120						
9033-4120/10	-	-	-	32	139125	17,59

9033 Sada excentrické mini brusky

• Po obtížně přístupná místa a opravné práce



- 36dílná sada, obsah:
 - 1 excentrická bruska
 - 2 brusné talíře 50 mm (2") a 76,2 mm (3")
 - Vždy 10 brusných kotoučů zrnitost 320 / 400 / 600
 - 1 nastavovací klíč
- Uchycení suchým zipem
- Brusný talíř závit: M6
- Vzduchová přípojka vstup: Vnitřní závit 12,91 mm (1/4")
- Spojovací konektor: jmenovitá velikost 7,2 (včetně)
- Průměr hadice (doporučeno): 10 mm
- Pracovní tlak [bar]: 6,3
- Hladina akustického výkonu (při provozním tlaku): 93 db(A) Lp W
- Vibrační zrychlení: 0,77 m/s²
- Výkon W: 238 watt
- Rukojeť s izolací vůči chladu

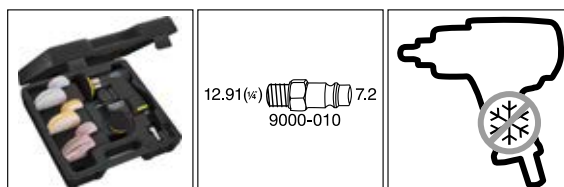
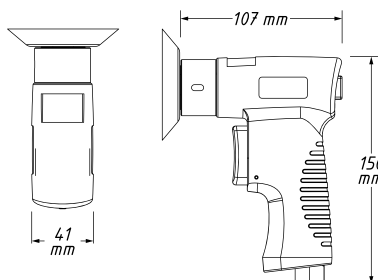



Pneumatické nářadí / stroje

Vrtačky a brusky



9033 Sada excentrické mini brusky



HAZET No.	l/min.	ot./min.	db(A) LpA	g	EAN-No. 4000896+	€
9033 N-5	79	15000	80	640	205585	210,71
• 10 kusů náhradních brusných polštářů, zrnitost 320, Ø 50 mm						
9033-5-01/10	-	-	-	10	160525	7,47
• 10 kusů náhradních brusných polštářů, zrnitost 400, Ø 50 mm						
9033-5-02/10	-	-	-	7	160730	7,47
• 10 kusů náhradních brusných polštářů, zrnitost 600, Ø 50 mm						
9033-5-03/10	-	-	-	18	160747	7,47
• 10 kusů náhradních brusných polštářů, zrnitost 320, Ø 75 mm						
9033-5-04/10	-	-	-	21	160754	9,65
• 10 kusů náhradních brusných polštářů, zrnitost 400, Ø 75 mm						
9033-5-05/10	-	-	-	14	160761	9,65
• 10 kusů náhradních brusných polštářů, zrnitost 600, Ø 75 mm						
9033-5-06/10	-	-	-	20	160778	9,65

9033 Multibruska

• Multibruska pro použití s kartáčovými pásy, eliminátorových kotoučů a odstraňovačů fólií

- Použití: Odstraňování konzervace spodku vozidla, těsnící hmoty, rzi, koroze, ulpělých nečistot, laku, fólií, popisu a barvy
- Plynulá regulace rychlosti regulátorem otáček na hřbetu rukojeti
- Nastavitelná rukojeť 180°
- Velikost vřetena: 9 mm (Hex)
- Dodává se bez příslušenství
- Vzduchová přípojka vstup: Vnitřní závit 12,91 mm (1/4")
- Spojovací konektor: jmenovitá velikost 7,2 (včetně)
- Průměr hadice (doporučeno): 10 mm
- Pracovní tlak [bar]: 6,3
- Hladina akustického výkonu (při provozním tlaku): 82 db(A) Lp W
- Vibrační zrychlení: 0,80 m/s²
- Výkon W: 370 watt
- Rukojeť s izolací vůči chladu

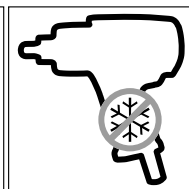
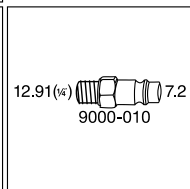
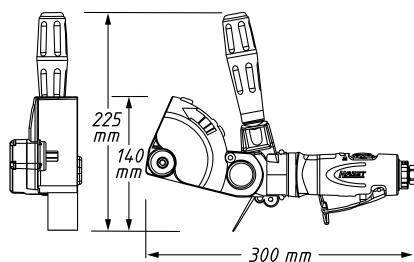

9033 Multibruska



HAZET No.	l/min.	ot./min.	db(A) LpA	g	EAN-No. 4000896+	€
9033 N-6	102	4000	79	1200	209743	385,20
• 5 ks pryžových odstraňovačů fólií (světlejší provedení)						
• Je potřeba adaptér 9033-6-010						
9033-6-01/5	-	-	-	1290	160167	124,87
• 5 kusů pryžových odstraňovačů fólií (tmavší provedení)						
• Pro vodou ředitelné laky						
• Je potřeba adaptér 9033-6-010						
9033-6-01 A/5	-	-	-	1280	160228	124,87
• 5 kusů kartáčových pásů 23 mm širokých, hrubé zahnuté hroty						
• Odstranění ochrany podvozku proti korozi, těsnících hmot a laku, s hrubým pískovacím efektem						
• Je potřeba adaptér 9033-6-010						
9033-6-02/5	-	-	-	280	160174	86,52
• 5 kusů kartáčových pásů 11 mm širokých, hrubé zahnuté hroty						
• Odstranění ochrany podvozku proti korozi, těsnících hmot a laku, s hrubým pískovacím efektem						
• Je potřeba adaptér 9033-6-011						
9033-6-03/5	-	-	-	140	160181	86,52
• 5 ks porézních kotoučů						
• Je potřeba adaptér 9033-6-041, resp. 9033-6-040						
9033-6-04/5	-	-	-	150	160198	58,85
• 5 kusů kartáčových pásů 11 mm širokých, jemné rovné hroty						
• Odstraňování laků, ulpělých nánosů a rzi, bez pískovacího efektu						
• Je potřeba adaptér 9033-6-011						
9033-6-05/5	-	-	-	120	160204	86,52
• 5 kusů kartáčových pásů 23 mm širokých, jemné rovné hroty						
• Odstraňování laků, ulpělých nánosů a rzi, bez pískovacího efektu						
• Je potřeba adaptér 9033-6-010						
9033-6-06/5	-	-	-	260	160211	86,52
• 1 kus adaptér, 23 mm široký pro kartáčové pásy 9033-6-02/5 · 9033-6-06/5 a odstraňovače fólií 9033-6-01/5 · 9033-6-01 A/5						
9033-6-010	-	-	-	-	213672	23,30
• 1 kus adaptér, 11 mm široký pro kartáčové pásy (9033-6-03/5 · 9033-6-05/5)						
9033-6-011	-	-	-	-	213665	23,30
• 1 kus adaptér pro dvojité porézní kotouče 9033-6-04/5						
9033-6-040	-	-	-	-	213641	23,36
• 1 kus adaptér pro jednoduché porézní kotouče 9033-6-04/5						
9033-6-041	-	-	-	-	213658	23,36



9033 Sada Mini leštičky

• Po obtížně přístupná místa a opravné práce



• 6dílná sada, obsah:

- 1 leštička
- 1 kotouč pro mokré broušení se suchým zipem, Ø 75 mm
- 1 plast. kotouč tvrdý (žlutý)
- 1 plast. kotouč měkký (bílý)
- 1 houba z jehněčí kůže
- 1 nastavovací klíč

• Brusný talíř závit M6

• Vzduchová přípojka vstup: Vnitřní závit 12,91 mm (1/4")

• Spojovací konektor: jmenovitá velikost 7,2 (včetně)

• Průměr hadice (doporučeno): 10 mm

• Pracovní tlak [bar]: 6,3

• Hladina akustického výkonu (při provozním tlaku): 96,76 db(A) Lp W

• Vibrační zrychlení: 2,43 m/s²

• Výkon W: 238 watt

• Rukojeť s izolací vůči chladu

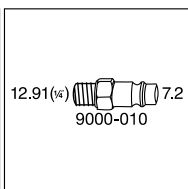
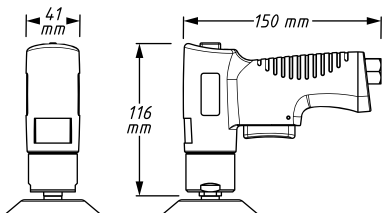

HAZET No.	l/min.	ot./min.	db (A) LpA	g	FAN-No. 4000896+	€
9033 N-9	91	3200	85,76	720	205561	210,71
• 5 ks plastových kotoučků žlutý tvrdý pěnový kotouček k leštění v první pracovní operaci						
9033-9-02/5	-	-	-	50	160556	74,74
• 5 ks plastových kotoučků bílých měkkých, k leštění ve druhé pracovní operaci						
9033-9-03/5	-	-	-	80	160563	74,74
• Kotouče z jehněčí kůže 5 kusů Pro 9033-9						
9033-9-04/5	-	-	-	80	160570	72,04

9033 Úhlová bruska

• Postranní rukojeť použitelná vpravo i vlevo

• Rychlé nastavení ochranného krytu bez nářadí

• Pro tloušťku brusného kotouče 0,8–6 mm

• Závit vřetena: M 14 x 2

• **Pro brusné kotouče 125 x 22 mm**

• Aretace vřetene

• Vzduchová přípojka vstup: Vnitřní závit 12,91 mm (1/4")

• Spojovací konektor: jmenovitá velikost 7,2 (včetně)

• Průměr hadice (doporučeno): 10 mm

• Pracovní tlak [bar]: 6,3

• Hladina akustického výkonu (při provozním tlaku): 96 db(A) Lp W

• Vibrační zrychlení: 6,50 m/s²

• Výkon W: 671 watt

• Rukojeť s izolací vůči chladu



9033 Úhlová bruska

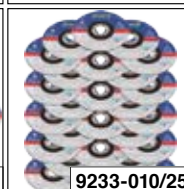
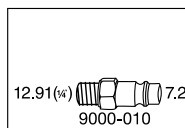
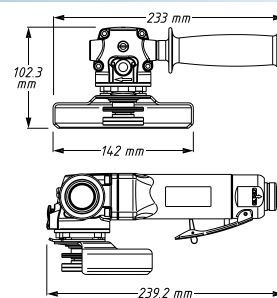

HAZET No.	l/min.	ot./min.	db (A) LpA	g	FAN-No. 4000896+	€
9033 N-7	113	12000	85	2000	-	205547 291,57
5 dělicích kotoučů 125 x 1 x 22,23 mm (5 x 0,40 x 7/8")						
• Pro Aku úhlovou brusku 9233-7 · 9233-7/4						
• 41 AS 60 PBF-RCF80						
• Vhodné i pro nerezovou ocel						
• Normy: DIN EN 12413 a oSa						
• Maximální otáčky 12200 1/min.						
• Maximální řezná rychlost 80 m/s						
9233-010/5	-	-	-	-	5	219063 9,50
25 dělicích kotoučů 125 x 1 x 22,23 mm (5 x 0,40 x 7/8")						
• Pro Aku úhlovou brusku 9233-7 · 9233-7/4						
• 41 AS 60 PBF-RCF80						
• Vhodné i pro nerezovou ocel						
• Normy: DIN EN 12413 a oSa						
• Maximální otáčky 12200 1/min.						
• Maximální řezná rychlost 80 m/s						
9233-010/25	-	-	-	-	25	219070 40,38
10 hrubovacích kotoučů 125 x 6 x 22,23 mm (5 x 1/4 x 7/8")						
• Pro Aku úhlovou brusku 9233-7 · 9233-7/4						
• 27 AS 24 O7 BF						
• Vhodné i pro nerezovou ocel						
• Normy: DIN EN 12413 a oSa						
• Maximální otáčky 12200 1/min.						
• Maximální řezná rychlost 80 m/s						
9233-011/10	-	-	-	-	10	219087 28,49

9033 Hlubková bruska

• **Velmi plochá konstrukce brusné hlavy – jen 46 mm**



• Použití: Pro nepřístupná místa, pro oddělení plechu a oceli

• Zvlášť vhodná pro použití ve zúžených prostorech, např. k řezání svorek na trubce výfuku v zamontovaném stavu

• Nízké vibrace

• Rychlé nastavení krytu bez použití nářadí

• Knoflík k zablokování pohonu (aretace vřetene) pro jednoduchou výměnu kotouče

• Průměr upínadla kotoučů: 10 mm (3/8")

• Včetně 1 oddělovacího kotouče 100 x 0,8 x 9,53 mm

• Vzduchová přípojka vstup: Vnitřní závit 12,91 mm (1/4")

• Spojovací konektor: jmenovitá velikost 7,2 (včetně)

• Průměr hadice (doporučeno): 10 mm

• Pracovní tlak [bar]: 6,3

• Hladina akustického výkonu (při provozním tlaku): 100,5 db(A) Lp W

• Vibrační zrychlení: 3,65 m/s²

• Výkon W: 700 watt

• Rukojeť s izolací vůči chladu



YouTube Clip





9033 Hloubková bruska

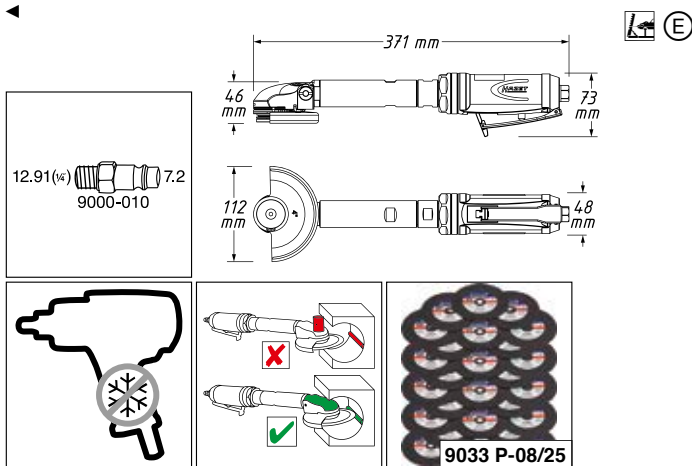

HAZET No.	l/min.	ot./min.	db (A) LpA	g	■	EAN-No. 4000896+	€
9033 P-8	113	14000	89,5	1700	-	190515	327,80
5 dělicích kotoučů 100x1x9,53 mm							
• Pro hloubkovou brusku 9033 P-8							
• Normy: EN 12413 a OSA							
• Vhodné i pro nerezovou ocel							
9033 P-08/5	-	-	-	-	5	201549	18,79
25 dělicích kotoučů 100x1x9,53 mm							
• Pro hloubkovou brusku 9033 P-8							
• Normy: EN 12413 a OSA							
• Vhodné i pro nerezovou ocel							
9033 P-08/25	-	-	-	-	25	201402	71,15

9033 Oddělovací bruska

• Obrábění obrobků ve stísněných podmínkách

- Pro rozbrušovací kotouče 76x2,1x10 mm
- Upínání kotouče: 10 mm
- Plynulá regulace otáček na spodní straně přístroje
- Směr chodu (pravý/levý chod) volitelný na horní straně přístroje k řízení úletu jisker a zlepšení ergonomické pracovní polohy
- Včetně 1 oddělovacího kotouče
- Vzduchová přípojka vstup: Vnitřní závit 12,91 mm (1/4")
- Spojovací konektor: jmenovitá velikost 7,2 (včetně)
- Průměr hadice (doporučeno): 10 mm
- Pracovní tlak [bar]: 6,3
- Hladina akustického výkonu (při provozním tlaku): 88 db(A) Lp W
- Vibrační zrychlení: 1,80 m/s²
- Výkon W: 522 watt
- Rukojeť s izolací vůči chladu



YouTube Clip

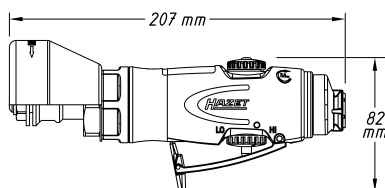

9033 Oddělovací bruska

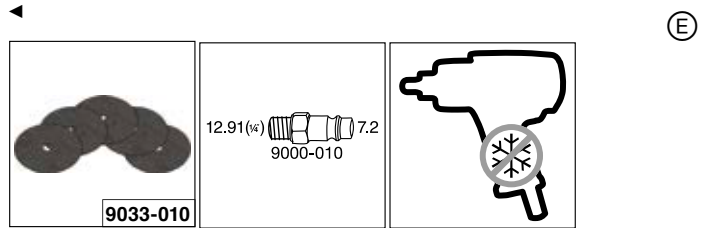

HAZET No.	l/min.	ot./min.	db (A) LpA	g	■	EAN-No. 4000896+	€
9033-10	114	2000-18000	88	900	-	196371	175,63
5 dělicích kotoučů 76x2,1x10,0 mm							
• Pro oddělovací brusku 9033-10							
• Normy: EN12413 a OSA							
• Vhodné i pro nerezovou ocel							
• Maximální otáčky 20 100 1/min.							
• Maximální řezná rychlost 80 m/s							
9033-010/5	-	-	-	-	5	199969	29,17





9033 Sada kartáčové brusky

- Šetrné, efektivní čištění povrchů
- Rychloupínací systém Roloc® umožňuje rychlou a snadnou výměnu brusných médií bez dodatečného nářadí

(E)

• Použití: Odrezování, odlakování, odstraňování zbytků lepidla a těsnících hmot a rovněž k čištění kovových povrchů a svarových švů za použití různých brusných médií

- Brusný talíř závit 1/4 palce – 20 UNC
- Rozměry přístroje: 112,1 x 152 x 45 mm

• Obsah:

- 1 základní přístroj včetně vsuvky vzduchové přípojky
- 1 kartáčový brusný talíř systém Roloc® (Ø 50 mm)
- 4 porézní kotouče fialové (tvrdé)
- 4 porézní kotouče černé (měkké)
- 2 kartáčové brusky vysoce výkonný kotouč fialový (zrnitost 36)
- 2 kartáčové brusky vysoce výkonný kotouč zelený (zrnitost 50)
- 2 kartáčové brusky vysoce výkonný kotouč bílý (zrnitost 120)
- 1 montážní klíč

• Vzduchová přípojka vstup: Vnitřní závit 12,91 mm (1/4")

• Spojovací konektor: jmenovitá velikost 7,2 (včetně)

• Průměr hadice (doporučeno): 10 mm

• Pracovní tlak [bar]: 6,3

• Hladina akustického výkonu (při provozním tlaku): 86 db(A) Lp W

• Vibrační zrychlení: 3,11 m/s²

• Výkon W: 224 watt

• Rukojeť s izolací vůči chladu

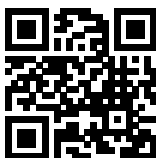

YouTube Clip



9033-11-015

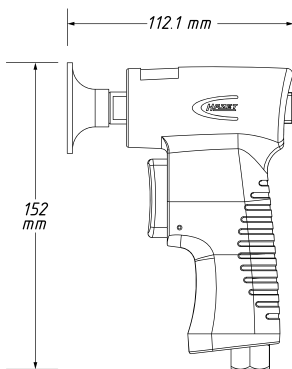

9033-11-020/4



9033-11-030/4

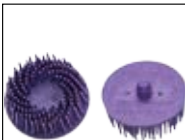

9033-11-036/2



9033-11-050/2



9033-11-0120/2



9033-11-080/5



9033-11-0150/5



9033-11-0300/5



9033-11-S 060
9033-11-S 080
9033-11-S 120

9033 Sada kartáčové brusky

(E)

HAZET No.	l/min.	ot./min.	db (A) LpA	g	EAN-No. 4000896+	€
9033-11/17	79	15000	75	540	17 222575	219,74

Kotouč kartáčové brusky

K adaptaci brusných prostředků jako porézních a kartáčových kotoučů s rychloupínacím systémem Roloc™

- Rychloupínací systém Roloc® k rychlé montáži bez nářadí
- Průměr: 50 mm
- Závit: 1/4" – 20 UNC

9033-11-015	-	-	-	-	222841	14,32
-------------	---	---	---	---	--------	-------

Sada porézních kotoučů, 4dílná

Ideální k opracovávání zatuhlých povrchů materiálů jako např. pro nerez, železný kov, nezelezný kov, hliník nebo pro materiály jako plechy, trubky, svary

- Tvrdá varianta
- Hodí se k odrezování, odlakování, čištění svarů, odstraňování silných povrchových nečistot a vrstev
- Použití na větších plochách
- Vysoká pevnost hran
- Dlouhá životnost

- Sada obsahující 4 kotouče
- Vyztužená konstrukce Clean + Strip
- Tuhé rouno z nylonových vláken
- Konstrukce z rouna z tuhých vláken
- Rychloupínací systém Roloc®
- Průměr: 50,8 mm
- Doporučené ot./min.: 8000 – 10000
- Max. ot./min.: 18000

9033-11-020/4	-	-	-	-	222834	23,30
---------------	---	---	---	---	--------	-------

Sada porézních kotoučů, 4dílná

Ideální k opracovávání zatuhlých povrchů

- Měkká varianta
- Pružný hrubý čistící kotouč pro univerzální aplikace
- Čištění k použití na větších plochách
- Sada obsahující 4 kotouče
- Vyztužená konstrukce Clean + Strip
- Tuhé rouno z nylonových vláken
- Otevřená struktura rouna
- Rychloupínací systém Roloc®
- Průměr: 50,8 mm
- Doporučené ot./min.: 8000 – 10000
- Max. ot./min.: 18000

9033-11-030/4	-	-	-	-	222728	20,81
---------------	---	---	---	---	--------	-------

Náhradní sada pro kartáčovou brusku, fialová, 2dílná

Ideální pro čistící a lehké odhroťovací aplikace

- Umožňuje konstantní pracovní výsledky a čistící účinek během celé životnosti díky práci bez přitlaku
- Rychloupínací systém Roloc® umožňuje rychlou a snadnou výměnu plastového kartáče bez dodatečného nářadí
- Kotouč lze uvolnit a připevnit snadným otočením opěrného talíře
- S keramickým jádrem přesazený celoplastový kartáč
- Přizpůsobí se obrysům a tvarům obrobku
- Délka štětin: cca 16 mm
- Max. ot./min.: 25000
- Průměr: 50 mm
- Zrnitost: 36

9033-11-036/2	-	-	-	-	222872	39,50
---------------	---	---	---	---	--------	-------

Náhradní sada pro kartáčovou brusku, zelená, 2dílná

Ideální pro čistící a lehké odhroťovací aplikace

- Umožňuje konstantní pracovní výsledky a čistící účinek během celé životnosti díky práci bez přitlaku
- Rychloupínací systém Roloc® umožňuje rychlou a snadnou výměnu plastového kartáče bez dodatečného nářadí
- Kotouč lze uvolnit a připevnit snadným otočením opěrného talíře
- S keramickým jádrem přesazený celoplastový kartáč
- Přizpůsobí se obrysům a tvarům obrobku
- Délka štětin: cca 16 mm
- Max. ot./min.: 25000
- Průměr: 50 mm
- Zrnitost: 50

9033-11-050/2	-	-	-	-	222865	30,67
---------------	---	---	---	---	--------	-------



Pneumatické nářadí / stroje

Vrtačky a brusky



9033 Sada kartáčové brusky

HAZET No.	l/min.	ot./min.	db(A) LpA	g	EAN-No. 4000896+	€
9033-11-0120/2	-	-	-	-	222858	41,47

Náhradní sada pro kartáčovou brusku, bílá, 2dílná
Ideální pro čisticí a lehké odhroťovací aplikace

- Umožňuje konstantní pracovní výsledky a čisticí účinek během celé životnosti díky práci bez přitlaku
- Rychloupínací systém Roloc® umožňuje rychlou a snadnou výměnu plastového kartáče bez dodatečného nářadí
- Kotouč lze uvolnit a připevnit snadným otočením opěrného talíře
- S keramickým jádrem přesazený celoplastový kartáč
- Přizpůsobí se obrysům a tvarům obrobku
- Délka štětin: cca 16 mm
- Max. ot./min.: 25000
- Průměr: 50 mm
- Zmitost: 120

9033 Úhlová minibruska

• **Vysoce zatížitelná multiložisková převodovka s 2,5násobně delší životností v porovnání s převodovkami běžnými na trhu**

- Použití: Příruční a lehký přístroj pro práce ve zúžených prostorech
- Pro brusné kotouče: 50–59 mm
- Pro tloušťku brusného kotouče: 1–4 mm
- Nastavitelný ochranný kryt
- Závit vřeten: 3/8 palce 24 UNF
- Odvětrání přes rukojeť směrem dolů
- Vzduchová přípojka vstup: Vnitřní závit 12,91 mm (1/4")
- Spojovací konektor: jmenovitá velikost 7,2 (včetně)
- Průměr hadice (doporučeno): 10 mm
- Pracovní tlak [bar]: 6,3
- Hladina akustického výkonu (při provozním tlaku): 96,8 db(A) Lp W
- Vibrační zrychlení: 1,90 m/s²
- Výkon W: 224 watt
- Rukojeť s izolací vůči chladu

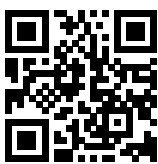

YouTube Clip

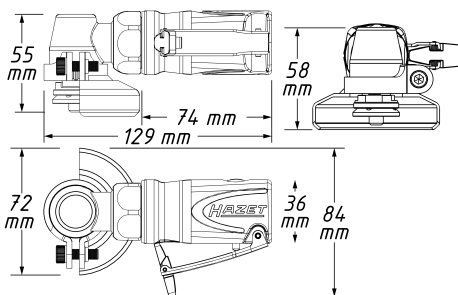

9033 M-07/10

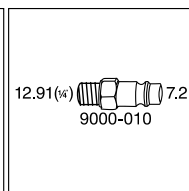

HAZET No.	l/min.	ot./min.	db(A) LpA	g	EAN-No. 4000896+	€
9033 M-7	84	18000	85,8	530	227242	153,83
9033 M-07/10	-	-	-	10	229680	25,07

- 10 dělicích kotoučů 50 x 1 x 10 mm
- Pro ocel a nerezovou ocel
- Maximální rychlost řezu 100 m/s

9033 Minileštička

- **Vysoce zatížitelná multiložisková převodovka s 2,5násobně delší životností v porovnání s převodovkami běžnými na trhu**
- **Optimalizované pro bodové opravy**

- Použití: Pro obtížně přístupná místa a opravné práce
- Extrémně lehký, příruční přístroj
- Brusný talíř Ø: 50 mm
- Brusný talíř závit: 3/8 palce UNF
- Odvětrání přes rukojeť směrem dolů
- Vzduchová přípojka vstup: Vnitřní závit 12,91 mm (1/4")
- Spojovací konektor: jmenovitá velikost 7,2 (včetně)
- Průměr hadice (doporučeno): 10 mm
- Pracovní tlak [bar]: 6,3
- Hladina akustického výkonu (při provozním tlaku): 94,4 db(A) Lp W
- Vibrační zrychlení: 1,90 m/s²
- Výkon W: 224 watt
- Rukojeť s izolací vůči chladu



YouTube Clip

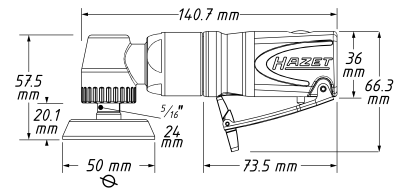

9033-5-01/10	9033-5-02/10	9033-5-03/10
9033-5-08/10	9033 M-9-010	9033 M-9-011
9033 M-9-01		

HAZET No.	l/min.	ot./min.	db(A) LpA	g	EAN-No. 4000896+	€
9033 M-9	84	4500	83,6	600	227235	175,84
9033-5-01/10	-	-	-	10	160525	7,47
9033-5-02/10	-	-	-	7	160730	7,47
9033-5-03/10	-	-	-	18	160747	7,47
9033-5-08/10	-	-	-	-	228317	7,47
9033 M-9-01	-	-	-	-	228362	18,63
9033 M-9-010	-	-	-	-	228324	27,40
9033 M-9-011	-	-	-	-	228331	27,40



9033 Taliřová minibruska · zahnutá

- **Vysoce zatížitelná multiložisková převodovka s 2,5násobně delší životností v porovnání s převodovkami běžnými na trhu**
- **Optimalizované pro bodové opravy**

• Použití: K opracování povrchů také v těžko dostupných pracovních prostorech, např. k odrezování, odstranění laků, odstranění zbytků lepidel a těsnících hmot, a také k čištění / opracování povrchů, svarových švů atd. za použití různých brusných médií

• Roloc® rychlovýměnný systém:

Kombinace s mnoha brusnými médii

Rychlá, snadná výměna brusných prostředků bez nářadí

• Brusný taliř Ø: 50 mm

• Brusný taliř závit: ¼ palce – 20 UNF

• Odvětrání přes rukojeť směrem dolů

• Vzduchová přípojka vstup: Vnitřní závit 12,91 mm (½")

• Spojovací konektor: jmenovitá velikost 7,2 (včetně)

• Průměr hadice (doporučeno): 10 mm

• Pracovní tlak [bar]: 6,3

• Hladina akustického výkonu (při provozním tlaku): 95,2 db(A) LpW

• Vibrační zrychlení: 1,80 m/s²

• Výkon W: 224 watt

• Rukojeť s izolací vůči chladu

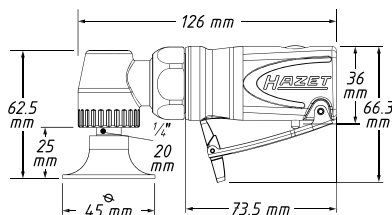

YouTube Clip



HAZET No.	l/min.	ot./min.	db(A) LpA	g	€	
9033 M-11	84	18000	84,2	440	227129	153,83
• 1 kus náhradní brusný taliř						
• Roloc® připojení s ¼ palcovým závitem UNF (vnitřní závit)						
9033 M-11-015	-	-	-	-	228355	16,40

9033 Taliřová minibruska · zahnutá

HAZET No.	l/min.	ot./min.	db(A) LpA	g	€	
• 5 kusů brusné rouno, červené , Ø 50 mm, zrnitost 150						
• Základní těleso: nylon, brusný prostředek: resin						
• Roloc® připojení						
9033-11-0150/5	-	-	-	5	228256	18,63
Sada porézniích kotoučů, 4dílná						
Ideální k opracovávání zatuhlých povrchů materiálů jako např. pro nerez, železný kov, neželezný kov, hliník nebo pro materiály jako plechy, trubky, svary						
• Tvrdá varianta						
• Hodí se k odrezování, odlakování, čištění svarů, odstraňování silných povrchových nečistot a vrstev						
• Použití na větších plochách						
• Vysoká pevnost hran						
• Dlouhá životnost						
• Sada obsahující 4 kotouče						
• Vyztužená konstrukce Clean + Strip						
• Tuhé rouno z nylonových vláken						
• Konstrukce z rouna z tuhých vláken						
• Rychloupínací systém Roloc®						
• Průměr: 50,8 mm						
• Doporučené ot./min.: 8000 – 10000						
• Max. ot./min.: 18000						
9033-11-020/4	-	-	-	-	222834	23,30
• 5 kusů brusné rouno, modré , Ø 50 mm, zrnitost 300						
• Základní těleso: nylon, brusný prostředek: resin						
• Roloc® připojení						
9033-11-0300/5	-	-	-	5	228263	18,63
Sada porézniích kotoučů, 4dílná						
Ideální k opracovávání zatuhlých povrchů						
• Měkká varianta						
• Pružný hrubý čistící kotouč pro univerzální aplikace čistění k použití na větších plochách						
• Sada obsahující 4 kotouče						
• Vyztužená konstrukce Clean + Strip						
• Tuhé rouno z nylonových vláken						
• Otevřená struktura rouna						
• Rychloupínací systém Roloc®						
• Průměr: 50,8 mm						
• Doporučené ot./min.: 8000 – 10000						
• Max. ot./min.: 18000						
9033-11-030/4	-	-	-	-	222728	20,81
Náhradní sada pro kartáčovou brusku, fialová, 2dílná						
Ideální pro čistící a lehké odhroťovací aplikace						
• Umožňuje konstantní pracovní výsledky a čistící účinek během celé životnosti díky práci bez přitlaku						
• Rychloupínací systém Roloc® umožňuje rychlou a snadnou výměnu plastového kartáče bez dodatečného nářadí						
• Kotouč lze uvolnit a připevnit snadným otočením opěrného taliře						
• S keramickým jádrem přesazený celoplastový kartáč						
• Přizpůsobí se obrysům a tvarům obrobku						
• Délka štětín: cca 16 mm						
• Max. ot./min.: 25000						
• Průměr: 50 mm						
• Zrnitost: 36						
9033-11-036/2	-	-	-	-	222872	39,50
• 5 kusů brusné rouno, hnědé , Ø 50 mm, zrnitost 80						
• Základní těleso: nylon, brusný prostředek: resin						
• Roloc® připojení						
9033-11-080/5	-	-	-	5	228270	18,63
Náhradní sada pro kartáčovou brusku, zelená, 2dílná						
Ideální pro čistící a lehké odhroťovací aplikace						
• Umožňuje konstantní pracovní výsledky a čistící účinek během celé životnosti díky práci bez přitlaku						
• Rychloupínací systém Roloc® umožňuje rychlou a snadnou výměnu plastového kartáče bez dodatečného nářadí						
• Kotouč lze uvolnit a připevnit snadným otočením opěrného taliře						
• S keramickým jádrem přesazený celoplastový kartáč						
• Přizpůsobí se obrysům a tvarům obrobku						
• Délka štětín: cca 16 mm						
• Max. ot./min.: 25000						
• Průměr: 50 mm						
• Zrnitost: 50						
9033-11-050/2	-	-	-	-	222865	30,67



9033 Talířová minibruska · zahnutá

HAZET No.	l/min.	ot./min.	db(A) LpA	g	EAN-No. 4000896+	€
-----------	--------	----------	-----------	---	------------------	---

Náhradní sada pro kartáčovou brusku, bílá, 2dílná
 Ideální pro čisticí a lehké odhrotovací aplikace

- Umožňuje konstantní pracovní výsledky a čisticí účinek během celé životnosti díky práci bez přitlaku
- Rychloupínací systém Roloc® umožňuje rychlou a snadnou výměnu plastového kartáče bez dodatečného nářadí
- Kotouč lze uvolnit a připevnit snadným otočením opěrného talíře
- S keramickým jádrem přesazený celoplastový kartáč
- Přizpůsobí se obrysům a tvarům obrobku
- Délka štětín: cca 16 mm
- Max. ot./min.: 25000
- Průměr: 50 mm
- Zrnitost: 120

9033-11-0120/2	-	-	-	-	222858	41,47
• 5 kusů brusných polštářů Ø 50 mm, zrnitost 60						
• Základní těleso: papír, brusný prostředek: resin, kyselina stearová - sůl kovu						
• Roloc® připojení						
9033-11-S 060	-	-	-	5	228287	10,90
• 5 kusů brusných polštářů , Ø 50 mm, zrnitost 80						
• Základní těleso: papír, brusný prostředek: resin, kyselina stearová - sůl kovu						
• Roloc® připojení						
9033-11-S 080	-	-	-	5	228294	10,90
• 5 kusů brusných polštářů , Ø 50 mm, zrnitost 120						
• Základní těleso: papír, brusný prostředek: resin, kyselina stearová - sůl kovu						
• Roloc® připojení						
9033-11-S 120	-	-	-	5	228300	10,90

9032 Sada frézovacích kolíků z tvrdokovu · 3 mm

Made in Germany

• Dlouhá životnost a dobrý řezný výkon při použití na nejrůznějších materiálech

- Vhodné pro ručně vedené nebo stacionární hnací stroje
- Podle DIN 8032

Tip pro uživatele od HAZET:

• **Používejte co nejvyšší otáčky**

- Kontaktní plocha mezi frézovacím kolíkem a obrobkem by nikdy neměla překročit 30 % celého obvodu frézovacího kolíku
- Frézovací kolíky s 3 mm dřikem
- Pracovní délka: cca 13 mm (válcový a kuželový tvar)
- Sada s 5 různými frézami (násada 3 mm) ve válcovém, kuželovitém a kulovém tvaru
- Průměr hlavy (válcový tvar): 3 / 6 mm
- Průměr hlavy (kulový tvar): cca 3 / 6 mm



YouTube Clip



9032 Sada frézovacích kolíků z tvrdokovu · 3 mm

9032-03 KE	9032-03 KU 6	9032-03 ZY 6
9032-03 KU 3	9032-03 ZY 3	

HAZET No.		EAN-No. 4000896+	€
• Sada s 5 různými frézami (násada 3 mm) ve válcovém, kuželovitém a kulovém tvaru			
• Průměr hlavy (válcový tvar): 3 / 6 mm			
• Průměr hlavy (kulový tvar): cca 3 / 6 mm			
9032-03/5	5	222483	104,42
• Frézovací kolík, kuželový			
9032-03 KE	-	226771	31,92
• Frézovací kolík, kuželový, Ø 3 mm			
9032-03 KU 3	-	226405	22,01
• Frézovací kolík, kuželový, Ø 6 mm			
9032-03 KU 6	-	226764	27,51
• Frézovací kolík, válcový, Ø 3 mm			
9032-03 ZY 3	-	226788	22,01
• Frézovací kolík, válcový, Ø 6 mm			
9032-03 ZY 6	-	226795	27,51

9032 Sada frézovacích kolíků z tvrdokovu · 6 mm

Made in Germany

• Dlouhá životnost a dobrý řezný výkon při použití na nejrůznějších materiálech

- Vhodné pro ručně vedené nebo stacionární hnací stroje
- Podle DIN 8032

Tip pro uživatele od HAZET:

• **Používejte co nejvyšší otáčky**

- Kontaktní plocha mezi frézovacím kolíkem a obrobkem by nikdy neměla překročit 30 % celého obvodu frézovacího kolíku
- Frézovací kolík s 6 mm dřikem
- Pracovní délka: cca 19 mm (válcový a kuželový tvar)
- Sada s 3 různými frézami (násada 6 mm) ve válcovém, kuželovitém a kulovém tvaru
- Průměr hlavy (válcový tvar): 10 mm
- Průměr hlavy (kulový tvar): cca 9 mm



YouTube Clip



9032-06 KE	9032-06 KU	9032-06 ZY
------------	------------	------------

HAZET No.		EAN-No. 4000896+	€
• Sada s 3 různými frézami (násada 6 mm) ve válcovém, kuželovitém a kulovém tvaru			
• Průměr hlavy (válcový tvar): 10 mm			
• Průměr hlavy (kulový tvar): cca 9 mm			
9032-06/3	3	222667	84,65
• Frézovací kolík, kuželový			
9032-06 KE	-	226825	31,92
• Frézovací kolík, kuželový, Ø 9 mm			
9032-06 KU	-	226801	31,92
• Frézovací kolík, válcový, Ø 10 mm			
9032-06 ZY	-	226818	40,69



9034 P Přímochařá pila

• **Vyšší výkon při současném snížení hmotnosti, spotřeby vzduchu, hlučnosti a vibrací**

- Směr výstupu vzduchu nastavitelný
- Vhodné pro řezání malých poloměrů
- Řezný výkon hliník: 4 mm
- Řezný výkon ocelový plech: 3 mm
- Zdvihy / min.: 9500
- Díky uchycení listů pilníků (součástí dodávky) se zvláště hodí k čištění šachet snímačů atd.

Obsah:

- 1 přímochařá pila
- 3 pilové listy, po 18 / 24/ 32 zubech (celková délka: 93 mm)
- 1 reciproký pilový list, 18 zubů (celková délka: 153 mm)
- 5 pilníků (celková délka: ~135 mm)
- 1 klíč s vnitřním šestihranem (v rukojeti)
- Vzduchová přípojka vstup: Vnitřní závit 12,91 mm (1/4")
- Spojovací konektor: jmenovitá velikost 7,2 (včetně)
- Průměr hadice (doporučeno): 10 mm
- Pracovní tlak [bar]: 6,3
- Hladina akustického výkonu (při provozním tlaku): 97,7 db(A) Lp W
- Vibrační zrychlení: 6,13 m/s²
- Zdvih pily: 10 mm



YouTube Clip

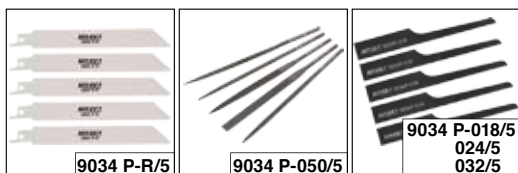
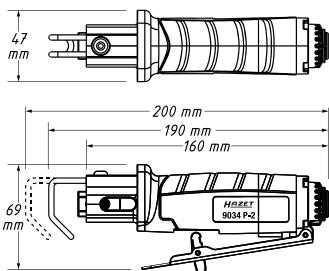

HAZET No.	l / mm	l/min.	db (A) LpA	g	EAN-No. 4000896+	€
9034 P-2	160	99	86,7	400	218288	237,60

Reciproké listy pro přímochařou pilu

vhodné pro přímochařou pilu 9034 P-2

- Obsah balení 5 kusů
- Šikmé zvlněné ozubení
- Pro všechny kovy včetně neželezného potrubí, plechy a nerezovou ocel, tloušťka materiálu 1,5 – 3 mm
- Celková délka: 153 mm
- Bi-metal

9034 P-R/5	153	-	-	175	218318	31,61
------------	-----	---	---	-----	--------	-------

Sada pilníků

vhodné pro přímochařou pilu 9034 P-2

- Obsah balení 5 kusů
- Obsah:
 - 1 kulatý pilník
 - 1 trojúhelníkový pilník
 - 1 půlkulatý pilník
 - 1 plochý pilník
 - 1 hranatý pilník
- Hodí se pro čtené materiály
- Celková délka: cca 135 mm

9034 P-050/5	135	-	-	115	218349	28,08
--------------	-----	---	---	-----	--------	-------

Pilové listy

vhodné pro přímochařou pilu 9034-1 · 9034 P-1 · 9034 P-2

- Obsah balení 5 kusů
- Celková délka 93 mm
- Uložení 1 x 13 mm
- 18 zubů

9034 P-018/5	93	-	-	-	225958	19,83
--------------	----	---	---	---	--------	-------

Pilové listy

vhodné pro přímochařou pilu 9034-1 · 9034 P-1 · 9034 P-2

- Obsah balení 5 kusů
- Celková délka 93 mm
- Uložení 1 x 13 mm
- 24 zubů

9034 P-024/5	93	-	-	-	225965	19,83
--------------	----	---	---	---	--------	-------

9034 P Přímochařá pila

HAZET No.	l / mm	l/min.	db (A) LpA	g	EAN-No. 4000896+	€
Pilové listy						
vhodné pro přímochařou pilu 9034-1 · 9034 P-1 · 9034 P-2						
• Obsah balení 5 kusů						
• Celková délka 93 mm						
• Uložení 1 x 13 mm						
• 32 zubů						
9034 P-032/5	93	-	-	-	225989	19,83

9035 Otloukač rzi

• **Ve tvaru pistole**



- Nastavitelný kryt jehel umožňuje maximální využití jehel
- 2dílný plášť usnadňuje údržbu
- 19 jehel, Ø 3 mm
- 3 200 rázů/min
- Vzduchová přípojka vstup: Vnitřní závit 12,91 mm (1/4")
- Spojovací konektor: jmenovitá velikost 7,2 (včetně)
- Pracovní tlak [bar]: 6,3
- Vibrační zrychlení: 8,70 m/s²
- Rukojeť s izolací vůči chladu



360°

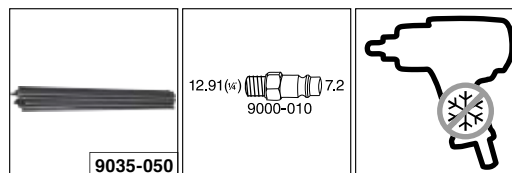
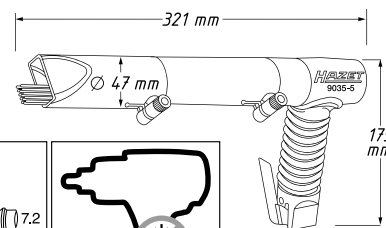

HAZET No.	l/min.	db (A) LpA	g	EAN-No. 4000896+	€
9035-5	170	97	2600	132355	345,97
• Náhradní jehly					
vhodné pro otloukač rzi 9035-5					
19 jehel, Ø 3 mm					
9035-050	-	-	202	139385	25,74

9035 Otloukač rzi

• **Extrémně úzký / krátký tvar kolíku a volné jehly umožňují dosáhnout také do točících oblastí.**

- 28 mm úzká rukojeť zaručuje skvělé uchopení
- 235,6 mm krátký přístroj dosáhne i do úzkých konstrukčních prostor
- 13 tenkých jehel (Ø 1,3 mm) zajistí zpracování bez poškození a také velmi jemnou strukturu povrchu
- Silný a efektivní nástroj
- Jen 480 g – velmi lehký a dobře ovladatelný
- 3000 rázů/min
- Bezpečnostní uvolňovací páka
- Plynule nastavitelný výkon
- Vzduchová přípojka vstup: Vnitřní závit 12,91 mm (1/4")
- Spojovací konektor: jmenovitá velikost 7,2 (včetně)
- Pracovní tlak [bar]: 6,3
- Hladina akustického výkonu (při provozním tlaku): 98,8 db(A) Lp W
- Vibrační zrychlení: 6,90 m/s²
- Rukojeť s izolací vůči chladu





Pneumatické nářadí / stroje

Vrtačky a brusky



9035 Otloukač rzi

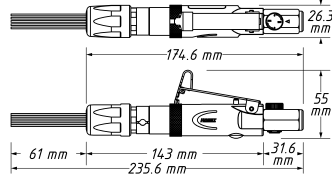

HAZET No.	l mm	l/min.	db(A) LpA	g	EAN-No. 4000896+	€
9035 M-5	235,6	48,1	87,9	480	232284	250,68
• Náhradní jehly vhodné pro otloukač rzi 9035 M-5 13 jehel, Ø 1,3 mm						
9035 M-050	-	-	-	-	233205	47,75

9035 H Sada sekacích kladiv

- Počet úderů nastavitelný v 9 stupních až 2600 úderů/min
- Uchycení sekáče: Ø 10 mm
- Délka spínacího uchycení: 73 mm
- Plastový kufr
- Vzduchová přípojka vstup: Vnitřní závit 12,91 mm (1/4")
- Spojovací konektor: jmenovitá velikost 7,2 (včetně)
- Pracovní tlak [bar]: 6,3
- Rukojeť s izolací vůči chladu



YouTube Clip

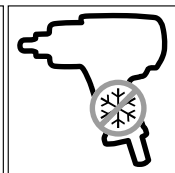
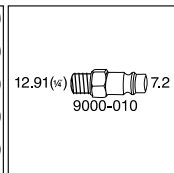
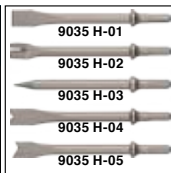
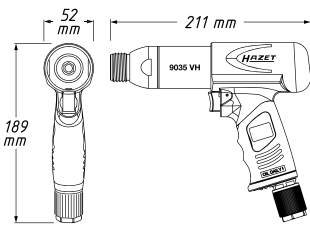

HAZET No.	l mm	g	EAN-No. 4000896+	€
• Sada sekacích kladiv				
• Spotřeba vzduchu: 57 – 594 l/min				
• Hladina akustického tlaku: 92 – 105 dB(A) Lp A				
9035 H/6	-	2500	6	214655 247,98
• Kombinované základní zařízení s funkcí vibrací a kladiva				
• Plastový kufr				
• Spotřeba vzduchu: 57 – 594 l/min				
• Hladina akustického tlaku: 92 – 105 dB(A) Lp A				
9035 VH	-	2500	-	214020 216,11
• Rychloupínací sklíčidlo				
• Pro 9035 VH · 9035 H/6 · 9035 V/5				
9035 VH-01	-	-	-	214242 27,30
• Sada náhradních sekáčů k 9035 H/6				
• Obsah: 9035 H-01 · 02 · 03 · 04 · 05				
9035 H/5	-	-	5	214006 53,51
• Plochý sekáč				
9035 H-01	175	-	-	214136 13,70
• Sekáč na plech				
9035 H-02	177,5	-	-	213924 13,70
• Špičatý sekáč				
9035 H-03	174	-	-	214198 13,70
• Sekáč nýtů				
9035 H-04	174	-	-	214143 13,70
• Křivkový sekáč				
9035 H-05	176,5	-	-	214525 13,70

9035 V Sada vibračních sekáčů

- Počet úderů nastavitelný v 9 stupních až 2600 úderů/min
- Uchycení sekáče: Ø 10 mm
- Délka spínacího uchycení: 73 mm
- Plastový kufr
- Vzduchová přípojka vstup: Vnitřní závit 12,91 mm (1/4")
- Spojovací konektor: jmenovitá velikost 7,2 (včetně)
- Pracovní tlak [bar]: 6,3
- Rukojeť s izolací vůči chladu

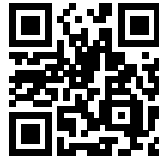

YouTube Clip

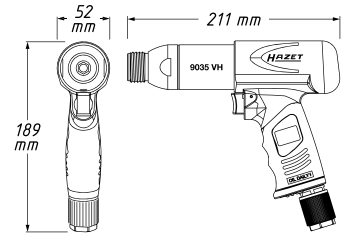
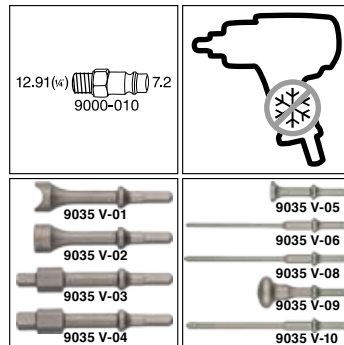

HAZET No.	l mm	g	EAN-No. 4000896+	€
• Sada vibračních sekáčů				
• Spotřeba vzduchu: 57 – 594 l/min				
• Hladina akustického tlaku: 92 – 105 dB(A) Lp A				
9035 V/5	-	2500	5	213368 306,-
• Kombinované základní zařízení s funkcí vibrací a kladiva				
• Plastový kufr				
• Spotřeba vzduchu: 57 – 594 l/min				
• Hladina akustického tlaku: 92 – 105 dB(A) Lp A				
9035 VH	-	2500	-	214020 216,11
• Rychloupínací sklíčidlo				
• Pro 9035 VH · 9035 H/6 · 9035 V/5				
9035 VH-01	-	-	-	214242 27,30
• Sada náhradních sekáčů k 9035 V/5				
• Obsah: 9035 V-01 · 02 · 03 · 04				
9035 V/4	-	-	4	214013 108,06
• Půlkruhový vibrační sekáč				
9035 V-01	114	-	-	214181 27,30
• Kruhový vibrační sekáč				
9035 V-02	112	-	-	214174 27,30
• Vibrační sekáč ■ 10 = 3/8" / ● s 19 mm				
9035 V-03	127,5	-	-	214167 31,92
• Vibrační sekáč ■ 12,5 = 1/2" / ● s 19 mm				
9035 V-04	128	-	-	214150 31,92
• Vibrační sekáč, plochý				
9035 V-05	91,5	-	-	227266 18,74
• Vibrační vytloukač závlaček 6 mm				
9035 V-06	197	-	-	227259 15,41
• Vibrační vytloukač závlaček 8 mm				
9035 V-08	197	-	-	227297 15,41
• Vypouklý vibrační sekáč				
9035 V-09	110	-	-	227280 54,96
• Vibrační vytloukač závlaček 10 mm				
9035 V-010	197	-	-	227273 15,41





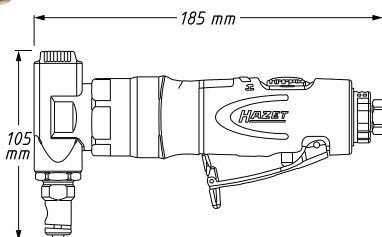
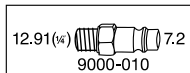

9036 Nůžky na plech

• Plynulá regulace rychlosti regulátorem otáček na hřbetu rukojeti

- Použití: Ideální pro řezání s malým rádiusem (min. 4,5 mm). Vhodné také pro stříhání plastů
- Řezný výkon: ocel 1,2 mm / hliník 1,6 mm
- Šířka řezu: 4,5 mm
- Vzduchová přípojka vstup: Vnitřní závit 12,91 mm (1/4")
- Spojovací konektor: jmenovitá velikost 7,2 (včetně)
- Průměr hadice (doporučeno): 10 mm
- Pracovní tlak [bar]: 6,3
- Hladina akustického výkonu (při provozním tlaku): 87 db(A) Lp W
- Vibrační zrychlení: 1,90 m/s²
- Výkon W: 370 watt
- Rukojeť s izolací vůči chladu







HAZET No.	 l/min.	 ot./min.	 db(A) LpA	 g	EAN-No. 4000896+	€
9036 N-1	104	2600	80	1000	209668	154,66

9036 Nůžky na plech

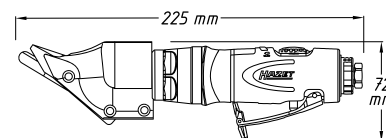
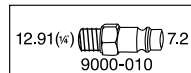
• Výkonný břit pro maximální řezný výkon: ocel 1,2 mm / hliník 1,6 mm

- Použití: Pro vysoce přesné řezání všech hliníkových a ocelových plechů
- Ideální pro rovné řezy
- Vhodný i pro konturové řezy
- Plynulá regulace rychlosti regulátorem otáček na hřbetu rukojeti
- S tlumením vibrací
- Šířka řezu: 4,5 mm
- Vzduchová přípojka vstup: Vnitřní závit 12,91 mm (1/4")
- Spojovací konektor: jmenovitá velikost 7,2 (včetně)
- Průměr hadice (doporučeno): 10 mm
- Pracovní tlak [bar]: 6,3
- Hladina akustického výkonu (při provozním tlaku): 86 db(A) Lp W
- Vibrační zrychlení: 1,60 m/s²
- Výkon W: 370 watt
- Rukojeť s izolací vůči chladu



HAZET No.	 l/min.	 db(A) LpA	 g	EAN-No. 4000896+	€
9036 N-5	104	80	1000	209651	152,59

Pistole na slepé nýty

9037 Nýtovačka na slepé nýty

• Pneumatická / hydraulická Vhodná pro nerezové nýty do 6,4 mm

- Profesionální nýtování při trvalém použití s ocelovými, nerezovými, hliníkovými a měděnými nýty do velikosti 6,4 mm
- Možné velikosti nýtů: 3,0 · 3,2 · 4,0 · 4,8 · 5,0 · 6,0 a 6,4 mm
- 5 hubic (jedna předmontovaná)
- Velikost závitů hubic: M 10 x 1,25
- Délka zdvihu: 15,8 mm
- Vysoká tažná síla: 14700 N
- Obzvláště tichá
- Otočný kloub pro flexibilní použití
- Šablona nýtu a nátrubku na spodní straně nýtovací pistole
- Uložení různých nátrubků na spodní straně nýtovací pistole
- Jednoduché doplnění oleje díky speciálnímu designu nýtovací pistole
- Včetně údržbové sady ke kontrole oleje (podpora oleje k vytvoření tlaku)
- Spotřeba vzduchu: 2,64 l/zdvih
- Vzduchová přípojka vstup: Vnitřní závit 12,91 mm (1/4")
- Spojovací konektor: jmenovitá velikost 7,2 (včetně)
- Průměr hadice (doporučeno): 10 mm
- Pracovní tlak [bar]: 6,3
- Rukojeť s izolací vůči chladu

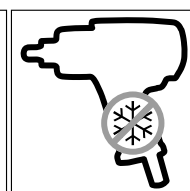
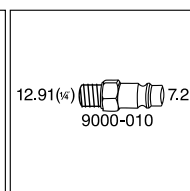
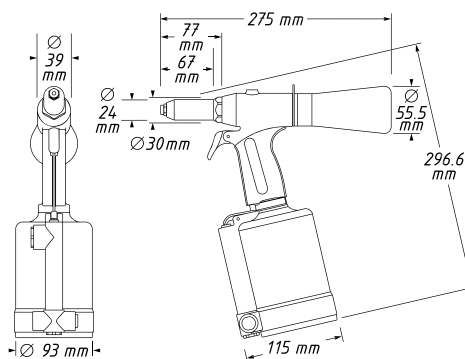

HAZET No.	 g	EAN-No. 4000896+	€
9037 N-2	2110	205578	570,90



Pneumatické nářadí / stroje

Vyfukovací nářadí



9037 Nýtovačka na slepé nýty

• Pneumatická / hydraulická Pro slepé nýty do 4,8 mm

- Možné velikosti nýtů: 2,4–3,0–3,2–4,0–4,8 mm
- Hliníkové nýty: 2,4–4,8 mm
- Ocelové nýty: 2,4–4,8 mm
- Nerezové nýty: 2,4–3,2 mm
- 4 hubice (jedna předmontovaná): 2,4 · 3,2 · 4 · 4,8 mm
- Robustní kovové tělo
- Tažná síla: 8700 N
- Zástrčka spojky s otočným kloubem pro flexibilní použití
- Rukojeť, spoušť a ventil
- Vzduchová přípojka vstup: Vnitřní závit 12,91 mm (1/4")
- Spojovací konektor: jmenovitá velikost 7,2 (včetně)
- Pracovní tlak [bar]: 6,3

360°

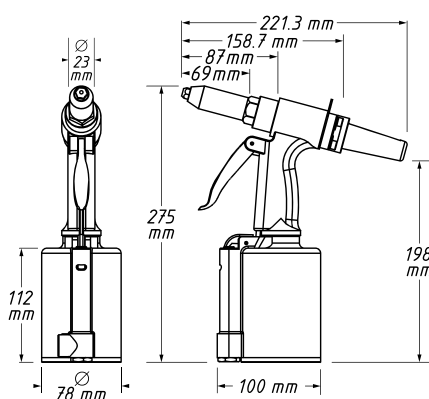
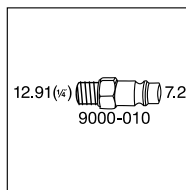

HAZET No.	db(A) LpA	g	EAN-No.	€
9037 SPC	73	1500	4000896+ 150168	176,36

Vyfukovací nářadí

9040 Ofukovací pistole · 100 mm

• Standardní tryska • Zahnutá trubka

- Použití: Rychlé odstranění špon a jiných cizích těles, zvláště na špatně přístupných místech
- Použití u strojů, v dílnách, při zpracování dřeva, v hobby dílnách a v domácnosti
- Rukojeť, spoušť a ventil z acetátového plastu
- Těsnění a O-kroužky z nitrilu
- Pružiny z tvrzené pružinové oceli
- Vzduchová přípojka vstup: Vnitřní závit 12,91 mm (1/4")
- Spojovací konektor: jmenovitá velikost 7,2 (včetně)
- Pracovní tlak [bar]: 6
- Max. provozní tlak [bar]: 16 bar
- Trubka o Ø: 8 mm
- Ofukovací trubka a hřídel z oceli
- 2003/10/CE Max 85 dB
- OSHA 1910.95 (b) Max 90 dB 8 hr
- Teplotní rozsah: -10°C – 80°C

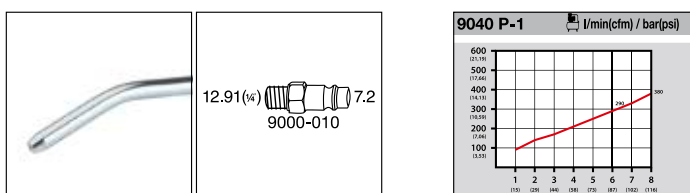
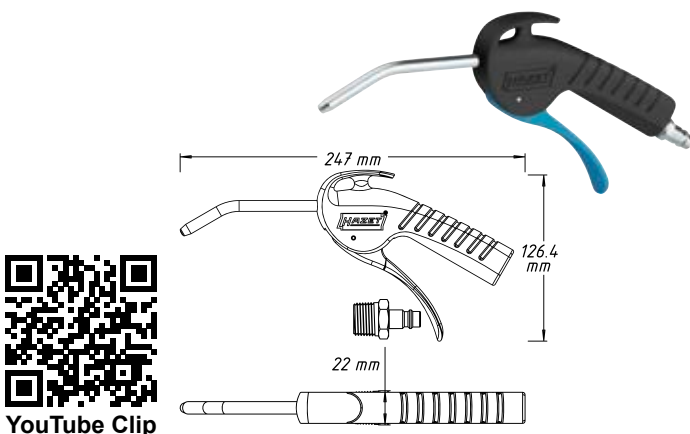

HAZET No.	l/min.	db(A) LpA	g	EAN-No.	€
9040 P-1	247	84	105	209545	17,59

9040 Ofukovací pistole · 300 mm

• Dlouhá tryska • Rovná trubka

- Použití: Rychlé odstranění špon a jiných cizích těles, zvláště na špatně přístupných místech
- Použití u strojů, v dílnách, při zpracování dřeva, v hobby dílnách a v domácnosti
- Rukojeť, spoušť a ventil z acetátového plastu
- Těsnění a O-kroužky z nitrilu
- Pružiny z tvrzené pružinové oceli
- Vzduchová přípojka vstup: Vnitřní závit 12,91 mm (1/4")
- Spojovací konektor: jmenovitá velikost 7,2 (včetně)
- Průměr hadice (doporučeno): 10 mm
- Pracovní tlak [bar]: 6
- Max. provozní tlak [bar]: 16 bar
- Trubka o Ø: 8 mm
- Ofukovací trubka a hřídel z oceli
- Délka ofukovací trubky ~ 280 mm
- 2003/10/CE Max 85 dB
- OSHA 1910.95 (b) Max 90 dB 8 hr
- Teplotní rozsah: -10°C – 80°C

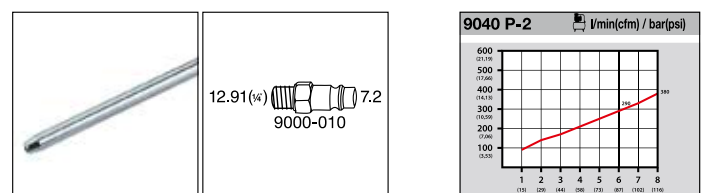
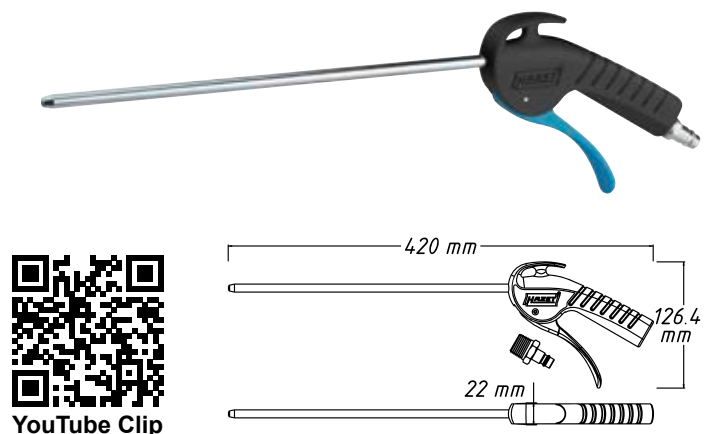

HAZET No.	l/min.	db(A) LpA	g	EAN-No.	€
9040 P-2	420	84	190	209552	29,95



9040 Ofukovací pistole · 100 mm · tichá · se zahnutou trubicou

- S extrémně sníženou hlučností
- Silná ofukovací síla
- Bez blokování

- Použití: Rychlé odstranění špon a jiných cizích těles, zvláště na špatně přístupných místech
- Použití u strojů, v dílnách, při zpracování dřeva, v hobby dílnách a v domácnosti
- Rukojeť, spoušť a ventil z acetátového plastu
- Těsnění a O-kroužky z nitrilu
- Pružiny z tvrzené pružinové oceli
- Vzduchová přípojka vstup: Vnitřní závit 12,91 mm (1/4")
- Spojovací konektor: jmenovitá velikost 7,2 (včetně)
- Pracovní tlak [bar]: 6
- Max. provozní tlak [bar]: 12 bar
- Trubka o \varnothing : 8 mm
- Ofukovací trubka a hřídel z oceli
- 2003/10/CE Max 85 dB
- OSHA 1910.95 (b) Max 90 dB 8 hr
- OSHA STD 1-13.1, Max 30 PSI při zablokování
- Teplotní rozsah: -10°C – 80°C



YouTube Clip

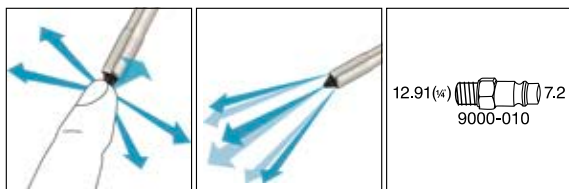
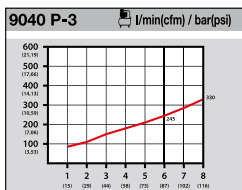
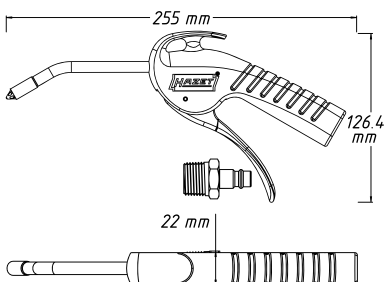

HAZET No.	l mm	l/min.	db (A) LpA	g	EAN-No. 4000896+	€
9040 P-3	255	245	76,8	100	209644	29,95

9040 Ofukovací pistole · 100 mm · s Venturiho trubicí a zahnutou trubicou

- 100% zvýšené množství výstupního vzduchu díky Venturiho trubicí
- Extrémní ofukovací síla
- Bez blokování

- Použití: Rychlé odstranění špon a jiných cizích těles, zvláště na špatně přístupných místech
- Použití u strojů, v dílnách, při zpracování dřeva, v hobby dílnách a v domácnosti
- Rukojeť, spoušť a ventil z acetátového plastu
- Těsnění a O-kroužky z nitrilu
- Pružiny z tvrzené pružinové oceli
- Vzduchová přípojka vstup: Vnitřní závit 12,91 mm (1/4")
- Spojovací konektor: jmenovitá velikost 7,2 (včetně)
- Pracovní tlak [bar]: 6
- Max. provozní tlak [bar]: 16 bar
- Trubka o \varnothing : 8 mm
- Ofukovací trubka a hřídel z eloxované oceli
- OSHA 1910.95 (b) Max 90 dB 8 hr
- OSHA STD 1-13.1, Max 30 PSI při zablokování
- Teplotní rozsah: -10°C – 80°C



YouTube Clip



9040 Ofukovací pistole · 100 mm · s Venturiho trubicí a zahnutou trubicou

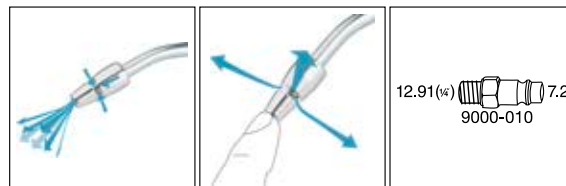
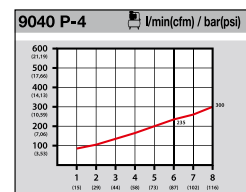
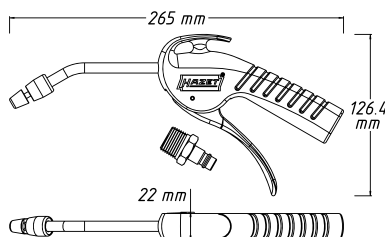

HAZET No.	l mm	l/min.	db (A) LpA	g	EAN-No. 4000896+	€
9040 P-4	265	235	83,7	165	209569	29,95

9040 Ofukovací pistole · tichá · s širokou plochou tryskou

- Široká plochá tryska pro plošné čištění
- Značná ofukovací síla
- Bez blokování

- Použití: Rychlé odstranění špon a jiných cizích těles, zvláště na špatně přístupných místech
- Použití u strojů, v dílnách, při zpracování dřeva, v hobby dílnách a v domácnosti
- Rukojeť, spoušť a ventil z acetátového plastu
- Těsnění a O-kroužky z nitrilu
- Pružiny z tvrzené pružinové oceli
- Vzduchová přípojka vstup: Vnitřní závit 12,91 mm (1/4")
- Spojovací konektor: jmenovitá velikost 7,2 (včetně)
- Pracovní tlak [bar]: 6
- Max. provozní tlak [bar]: 8 bar
- 2003/10/CE Max 85 dB
- OSHA 1910.95 (b) Max 90 dB 8 hr
- OSHA STD 1-13.1, Max 30 PSI při zablokování
- Teplotní rozsah: -10°C – 80°C



YouTube Clip

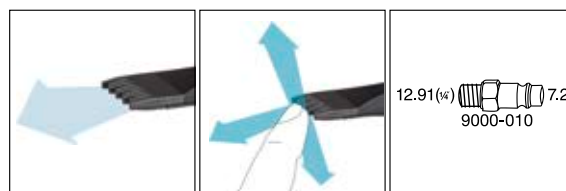
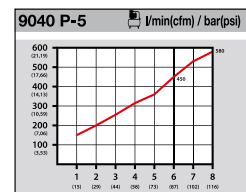
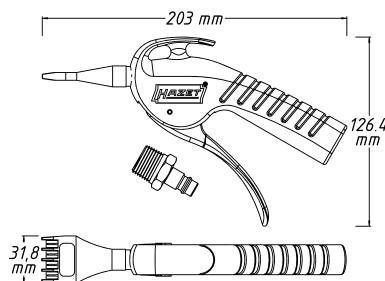

HAZET No.	l mm	l/min.	db (A) LpA	g	EAN-No. 4000896+	€
9040 P-5	203	450	78	95	209576	29,95



9040 Dvoucestná ofukovací pistole

• Volitelná přípojka vzduchu na hlavě nebo rukojeti

- Použití: Rychlé odstraňování třísek nebo jiných cizích předmětů
- Vyměnitelné trysky:
 - Krátká tryska pro omezené prostory
 - Dlouhá tryska (112 mm) s bezpečnostním hrotem trysky (ochrana proti poškrábání)
- Maximální tlak: 10 barů
- Regulátor tlaku
- Použití u strojů, v dílnách, při zpracování dřeva, v hobby dílnách a v domácnosti
- Hliníkové pouzdro
- Závit trysky: 1/8 palce PF 28 (9,728 mm vnější Ø / 0,907 mm stoupání)
- Vzduchová přípojka vstup: Vnitřní závit 12,91 mm (1/4")
- Spojovací konektor: jmenovitá velikost 7,2 (včetně)
- Pracovní tlak [bar]: 6,3
- Protiskluzová rukojeť izolující proti chladu

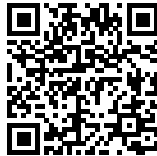
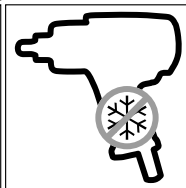
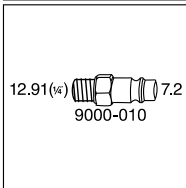
**360°**

HAZET No.	l/min.	db (A) LpA	g	EAN-No. 4000896+	€
9040-4	330	86	205	176236	25,22

9040 Ofukovací tužka

• Praktické a kompaktní provedení se závěsným klipem, např. pro náprsní kapsu

- Proudění vzduchu lze nastavit přetočením
- Tryska: 3 mm Ø
- Snadné použití, připojení přímo na vzduchovou přípojku 7,2 mm
- Vstupní tlak: 12 barů
- Průtok max: 360 l/min při 6 barech
- Těsnění Perbunan (NBR)
- Kryt z duralu
- Spojovací konektor: integrovaný, jmenovitá velikost 7,2

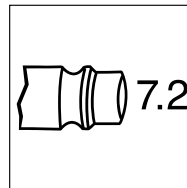
**360°**

HAZET No.	EAN-No. 4000896+	€
9040-3	109500	8,87



9040 LG Ofukovací pistole · dlouhá

• Vč. 90° boční trysky a Venturiho trysky

- Použití: Čištění těžko přístupných míst na strojích, vozidlech a zemědělských strojích
Speciálně se hodí k čištění sendvičových chladičů
- Izolace trysky v oblasti rukojeti proti ochlazení
- Venturiho tryska (54 mm / 35 gramů) pro zvýšení výkonu
- 90° boční tryska (32 mm / 8,4 gramů) k čištění sendvičových chladičů
- Maximální tlak: 12 barů
- Ergonomická rukojeť
- Vzduchová přípojka vstup: Vnitřní závit 12,91 mm (1/4")
- Spojovací konektor: jmenovitá velikost 7,2 (včetně)
- Průměr hadice (doporučeno): 10 mm
- Pracovní tlak [bar]: 6,3
- Rukojeť s izolací vůči chladu

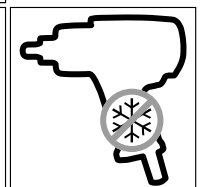
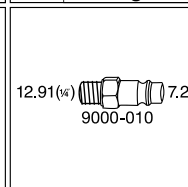
**9040 Lg-3-01****9040 Lg-3-02****YouTube Clip**

HAZET No.	l/min.	db (A) LpA	g	mm	€
9040 Lg-3/2	450	313	2	1085	88,80



Přístroje pro huštění pneumatik a měřicí přístroje

9041 Měřič tlaku v pneumatikách

- Speciální pryžové opláštění chrání manometr před lehkými nárazy
- Rukojeť s ovládací páčkou a výpustným tlačítkem (pro jednoruční obsluhu)
- Hadice s integrovanou momentovou nástrčnou spojkou
- Max. tlak: 8 barů
- V rukojeti integrované závěsné zařízení
- Měřicí rozsah manometru: 0–12 bar
Dělení: 0,1 bar
- Flexibilní hadice, délka: 400 mm
- Průměr manometru: 63 mm
- Vzduchová přípojka vstup:
Vnitřní závit 12,91 mm (1/4")
- Spojovací konektor: jmenovitá velikost 7,2 (včetně)



12.91 (1/4) 7.2
9000-010

HAZET No.	g	EAN-No. 4000896+	€
9041-1	411	147076	37,21

9041 Měřič tlaku v pneumatikách · digitální

- Snadná a optimální možnost odečtu i za špatných světelných poměrů
- Použití: Plnění pneumatik a kontrola tlaku vzduchu
- Speciální pryžové opláštění chrání manometr před lehkými nárazy
- Rukojeť s ovládací páčkou pro plnění a rovněž vyprazdňovací knoflík pro jednoruční obsluhu
- Hadice s integrovanou momentovou nástrčnou spojkou
- V rukojeti integrované závěsné zařízení
- Měřicí rozsah manometru: 0–12 bar, dělení: 0,01 bar
- Tolerance měření: ±1%
- Modré osvětlené displeje
- Flexibilní hadice, délka: 400 mm
- Průměr manometru: 63 mm
- Rozměry přístroje 262 x 105 x 40 mm
- Zobrazení přepínatelné mezi bar / PSI / kg/cm²
- Max. tlak: 12 barů
- Vlhkost vzduchu při použití: 60%
- Napájení proudem: 2 x 1,5V lithiové baterie typ AAA
- Vzduchová přípojka vstup: Vnitřní závit 12,91 mm (1/4")
- Spojovací konektor: integrovaný, jmenovitá velikost 7,2
- Teplotní rozsah: -20°C – 50°C



9041 Měřič tlaku v pneumatikách · digitální

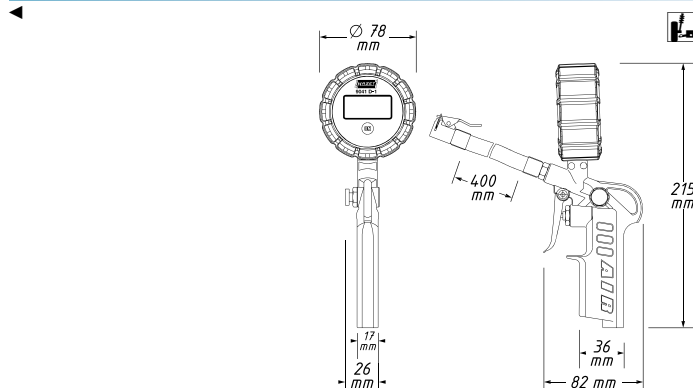

HAZET No.	g	EAN-No. 4000896+	€
9041 D-1	385	212378	89,89

9041 Měřič tlaku v pneumatikách · kalibrováný

- Cejchovaný přístroj s optimálně odečitatelným velkým manometrem
- Použití: Přesné plnění pneumatik a kontrola tlaku vzduchu
- Speciální pryžové opláštění chrání manometr před lehkými nárazy
- Rukojeť s ovládací páčkou pro plnění a vyprazdňování (jednoruční obsluha)
- Hadice s integrovanou momentovou nástrčnou spojkou
- V rukojeti integrované závěsné zařízení
- Měřicí rozsah manometru: 0–12 bar, dělení: 0,1 bar
- Flexibilní hadice, délka: 1000 mm
- Průměr manometru: 80 mm
- Rozměry přístroje 220 x 150 x 90 mm
- Max. tlak: 10 barů
- Vlhkost vzduchu při použití: 60%
- Vzduchová přípojka vstup: Vnitřní závit 12,91 mm (1/4")
- Spojovací konektor: integrovaný, jmenovitá velikost 7,2
- Teplotní rozsah: -20°C – 60°C

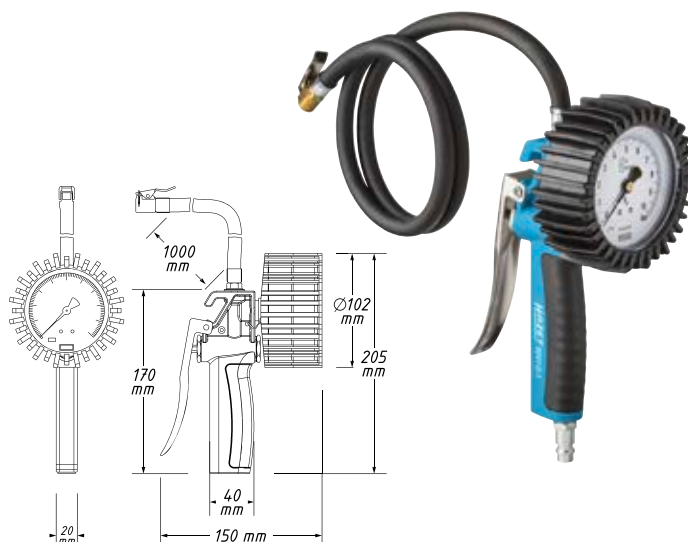

HAZET No.	g	EAN-No. 4000896+	€
9041 G-1	585	212385	90,10



Tukové lisy, stříkací pistole, sací/ofukovací pistole

9042 N Mazací lis

• **360° otočný mazací lis s kontinuální dopravou tuku a odvodušňovacím ventilem**

- Plnění mazací kartuší, volným tukem
- Délka kovové trubky: 172 mm
- Délka nylonové hadice: 230 mm
- Objem náplně: 400 ml
- Stlačení: 40 : 1
- Připojovací závit kovové trubky / nylonové hadice: M10x1 (konické)
- Vzduchová přípojka vstup: Vnitřní závit 12,91 mm (1/4")
- Spojovací konektor: jmenovitá velikost 7,2 (včetně)
- Pracovní tlak [bar]: 6,3



HAZET No.	l/min.	g	EAN-No. 4000896+	€
9042 N-1	230	2000	176472	111,38

9042 Pistole na karosérie pro ochranu podvozku a utěsnění dutých prostor

- Snadná výměna trysky a hadice
- Vč. kovové sací trubky
- Průtok kapaliny optimálně pro uživatele regulovatelný spouští

- Použití: Ošetření a údržba osobních automobilů a jiných vozidel. Hodí se pro vodní nebo olejové kapaliny
- Včetně trysky a hadice pro duté prostory
- Spotřeba vzduchu s tryskou 380 l/min při 8 bar
- Spotřeba vzduchu s tryskou 255 l/min při 6 bar
- Spotřeba vzduchu s hadicí pro duté prostory: 180 l/min při 8 bar
- Spotřeba vzduchu s hadicí pro duté prostory: 165 l/min při 6 bar
- Závit: BSP/NPT
- Hadice pro duté prostory: 920 mm využitelná délka
- Rukojeť, spoušť a ventil z acetalového plastu
- Těsnění a O-kroužky z nitrilu
- Trysky z oceli / plastu
- Pružiny z tvrzené pružinové oceli
- Čistá hmotnost s tryskou 350 g
- Čistá hmotnost s hadicí pro duté prostory 338 g
- Připojovací závit kartuše: M41 x 3
- Vzduchová přípojka vstup: Vnitřní závit 12,91 mm (1/4")
- Spojovací konektor: jmenovitá velikost 7,2 (včetně)
- Pracovní tlak [bar]: 6
- Max. provozní tlak [bar]: 16 bar
- Teplotní rozsah: -10°C – 80°C

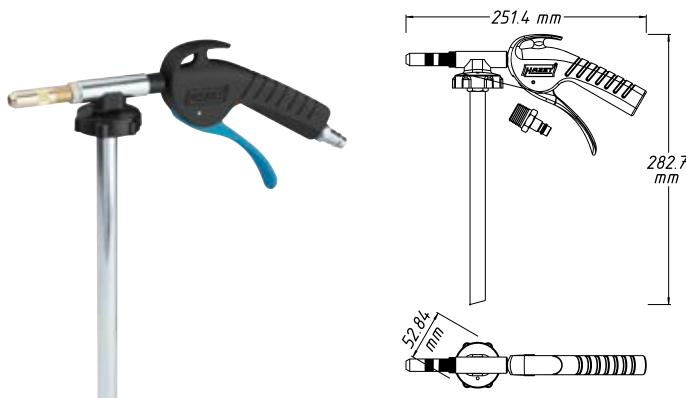

9042 Pistole na karosérie pro ochranu podvozku a utěsnění dutých prostor

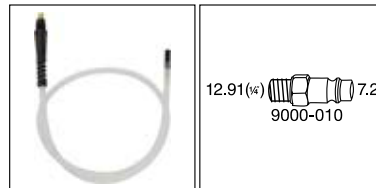

YouTube Clip

HAZET No.	l mm	EAN-No. 4000896+	€
9042 P-4	251	209613	55,07

9043 Sací/ofukovací pistole · přepínatelná

- Přepínání jednou rukou



- Použití: Odsávání nečistot do sáčku na prach a vyfukování povrchů
- Kovové tělo
- Speciální deflektor chrání sáček před poškozením (např. kovovými šponami) tím, že zabraňuje přímému nárazu rychle se pohybujících špon
- Úroveň vakua: 7,5 mmHg
- Vzduchová přípojka vstup: Vnitřní závit 12,91 mm (1/4")
- Spojovací konektor: jmenovitá velikost 7,2 (včetně)
- Průměr hadice (doporučeno): 10 mm
- Pracovní tlak [bar]: 6,3
- Hladina akustického výkonu (při provozním tlaku): 97 db(A) Lp W
- Vibrační zrychlení: 0,40 m/s²
- Max. provozní tlak [bar]: 10,34 bar



YouTube Clip

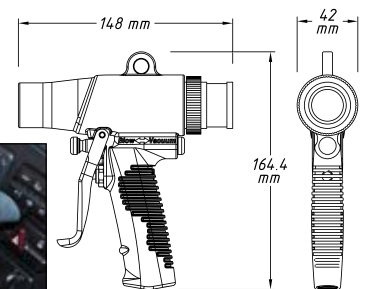

HAZET No.	l/min.	db (A) LpA	g	EAN-No. 4000896+	€
9043 N-10	96	92	403	198382	86,83



9045 Sodová tryskací pistole

- Nepoškozuje pryž, sklo ani plastové díly
- Žádné ohřívání / deformování plechů při tryskání
- Použití: Tryskací pistole na minerály pro šetrné, nepoškozující a ekologické čištění a odlakování s NaHCO₃ (natron)
- Oblasti použití:
 - Odstraňování graffiti
 - Čištění fasád a památek
 - Odlakování dřevěných předmětů
 - Odstraňování barvy ze skleněných povrchů a okenních rámu bez poškození skla a těsnění
 - Odstraňování nátěrů u lodí bez narušení trupu lodí
- 1 přednastavená přesná kovová tryska pro optimální výkon
- 3 vysoce výkonné široké trysky
- Doplňitelná nádrž o objemu 1,2 l
- Včetně 1 kg sodového minerálního tryskacího prostředku
- Provozní tlak: 6-12 bar
- Rukojeť, spoušť a ventil z acetalového plastu
- Těsnění a O-kroužky z nitrilu
- Pružiny z tvrzené pružinové oceli
- Nádrž z PEHD
- Vzduchová přípojka vstup: Vnitřní závit 12,91 mm (1/4")
- Spojovací konektor: jmenovitá velikost 7,2 (včetně)
- Pracovní tlak [bar]: 6



YouTube Clip



9045 P-5 S

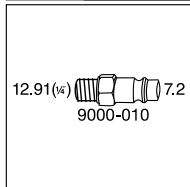

12.91 (1/4) 7.2 9000-010

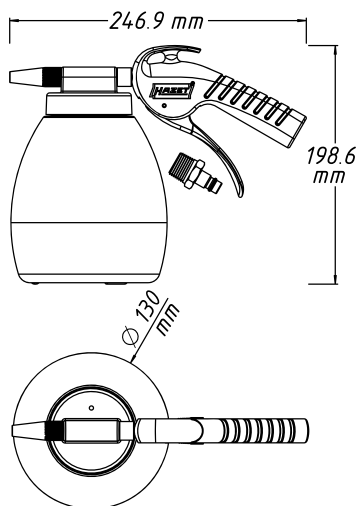

HAZET No.	l mm	l/min.	g	EAN-No. 4000896+	€
9045 P-1	247	280	460	209590	137,12
• Sodový minerální tryskací prostředek složený z bikarbonátu sodného • Použití <ul style="list-style-type: none"> – odstraňování mj. laků, znečištění šetrné k materiálu – Odstranění laku u dílů karosérie a očištění komponent šetrné odstraňování graffiti a rovněž k čištění fasád a památek – Čištění nástrojů u forem a extrudérů • V praktickém 5 l kanystru s rukojetí • Optimální vlastnosti tečení • Hranatý prášek se střední zrnitostí ~ 25 µm ³					
9045 P-5 S	-	-	-	210404	41,62

9048 P Sada čistící pistole

- Čištění bez použití agresivních chemikálií nebo rozpouštědel
- Použití: Efektivní, účinné čištění bez použití rozpouštědel např. chladicích systémů s odstupňovanou systémovou čistící tryskou Efektivní čištění (bez odstříkávání) dílů strojů, zařízení a vozidel s mycí tryskou Jet
- Otočný kloub u přípoje vody pomáhá zabránit „změti hadic“
- Plynulá nezávislá regulace přívodu vody a stlačeného vzduchu
- Včetně mycí a systémové čistící trysky
- Bez odstříkávání i při čištění kombinovaným proudem vody / stlačeného vzduchu na krátkou vzdálenost
- Šetrné čištění se systémem voda / vzduch
- Rychlé, jednoduché a šetrné čištění
- Vysoce kvalitní materiály
- Včetně:
 - Varianty připojení vody: 13 mm (1/2") spojka pro připojení vody (Gardena kompatibilní se systémem) nebo 20 mm (3/4") GHT závit hadice
 - Odstupňovaná systémová čistící tryska
 - Mycí tryska Jet
- Provozní tlak (bar) - vzduch: 6-10
- Rozsah teplot -10 / +40 °C
- Doporučený průměr hadic – vzduch: 10 mm
- Doporučený průměr hadic – voda: 13 mm
- Vzduchová přípojka vstup: Vnitřní závit 12,91 mm (1/4")
- Spojovací konektor: jmenovitá velikost 7,2 (včetně)
- Průměr hadice (doporučeno): 10 mm

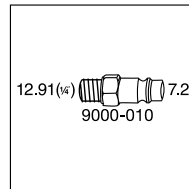
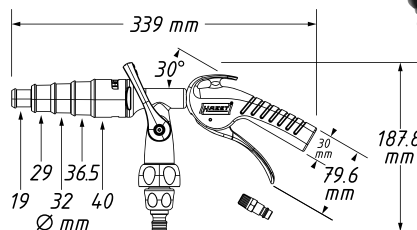

12.91 (1/4) 7.2 9000-010

HAZET No.	l/min.	g	EAN-No. 4000896+	€
9048 P-2/3	200	400	234608	74,74

Pneumatické spojovací díly

9040 Spirálová hadice

- Vysoce flexibilní polyuretanová hadice s délkou 7,62 m a vnitřním Ø 6,35 mm
- Hadice s vnitřním průměrem: 6,35 mm
- Délka: 7,62 m
- Otočný kloub 360° na připojovacím kusu
- Trhací tlak podle DIN: 55,1 baru / 800 PSI
- Pracovní tlak: 10 barů
- Vzduchová přípojka vstup: Vnitřní závit 12,91 mm (1/4"), Spojovací konektor 7,2 mm typ 1 (DE/AT/SI/HU/CN/IN/PT/RU/PL/RO/TR)
- Vzduchová přípojka výstup: Vnější závit 12,91 mm (1/4"), Rychlospojka 7,2 mm typ 1
- Spojovací konektor: jmenovitá velikost 7,2 (včetně)

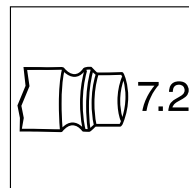

7.2



HAZET No.	l m	g	EAN-No. 4000896+	€
9040-7	7,62	630	153404	45,10



Pneumatické nářadí / stroje

Pneumatické spojovací díly



9040 Spirálová hadice

• **Vysoce flexibilní polyuretanová hadice s délkou 7,62 m a vnitřním \varnothing 10 mm**

- **Hadice s vnitřním průměrem: 10 mm**
- Otočný kloub 360° na připojovacím kusu
- Trhací tlak podle DIN: 60 barů
- Pracovní tlak: 10 barů
- Závit vzduchové přípojky: $\frac{3}{8}$ "
- Pracovní délka: 50% až 80% délky hadice
- Bez silikonu
- Maximálně flexibilní
- Vysoce odolná proti oděru
- Tvarově stabilní
- Délka: 7,62 m
- Vzduchová přípojka vstup: Vnější závit 16,41 mm ($\frac{3}{8}$ "
- Vzduchová přípojka výstup: Vnější závit 16,41 mm ($\frac{3}{8}$ "
- Teplotní rozsah: -20°C – 60°C

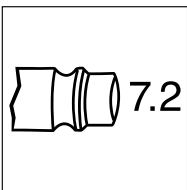

HAZET No.	l m	EAN-No. 4000896+	€
9040 S-10	7,62	212361	61,45

9040 Naviják hadice

- **Zastavení hadice v každém bodě možné díky funkci „Stop at any point“**
- **Čisté navijení skrz automatické vedení**
- **Brzděné navijení proti nebezpečí nehody**

- **Hadice s vnitřním průměrem: 10 mm**
- Vhodné pro tlakový vzduch nebo vodu
- Rozměry: 459 x 378 x 205 mm
- Rozměry, zabaleno: 465 x 400 x 220 mm
- Hybridní polymerová hadice, černá
- Délka hadice: 15 m
- Připojovací hadice délka: 0,9 m
- Integrovaná vrtací šablona pro montáž na kartonovém obalu
- Závit BSPT
- Splňuje všechna příslušná ustanovení směrnice ES o strojních zařízeních 2006/42/ES
- Volitelně lze použít s bezpečnostní spojkou HAZET 9000-061
- Uzavřené tělo ze speciálního plastu s otočným držákem z kovu pro individuální montáž na pracovišti
- Rozteč otvorů na držáku: 186 mm
- Vzduchová přípojka vstup: Vnější závit 16,41 mm ($\frac{3}{8}$ "
- Vzduchová přípojka výstup: Vnější závit 16,41 mm ($\frac{3}{8}$ "
- Max. provozní tlak [bar]: 20 bar
- Automatický naviják hadice obstarává pořádek v dílně – žádná ležící hadice, tedy snížení nebezpečí nehody



YouTube Clip



9040 Naviják hadice

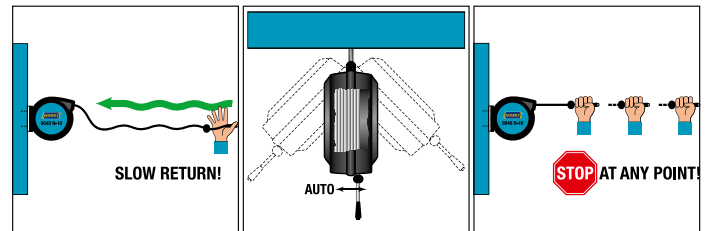
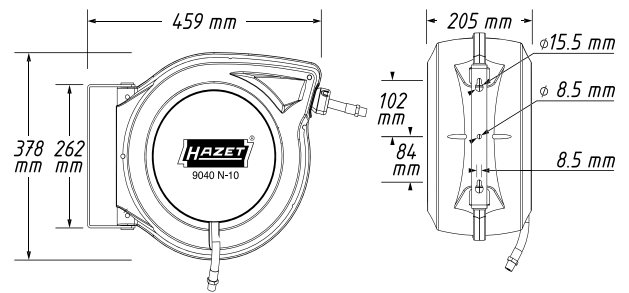

HAZET No.	l m	\varnothing g	EAN-No. 4000896+	€
9040 N-10	15	6450	206445	175,11

- **Zastavení hadice v každém bodě možné díky funkci „Stop at any point“**
- **Čisté navijení skrz automatické vedení**
- **Brzděné navijení proti nebezpečí nehody**

- **Hadice s vnitřním průměrem: 13 mm ($\frac{1}{2}$ "**
- Vhodné pro tlakový vzduch nebo vodu
- Rozměry: 500 x 418 x 210 mm
- Hybridní polymerová hadice, černá
- Délka hadice: 15 m
- Připojovací hadice délka: 1 m
- Integrovaná vrtací šablona pro montáž na kartonovém obalu
- Splňuje všechna příslušná ustanovení směrnice ES o strojních zařízeních 2006/42/ES
- Uzavřené tělo ze speciálního plastu s otočným držákem z kovu pro individuální montáž na pracovišti, rozteč otvorů na držáku: 186 mm
- Vzduchová přípojka vstup: Vnější závit 20,96 mm ($\frac{1}{2}$ "
- Vzduchová přípojka výstup: Vnější závit 20,96 mm ($\frac{1}{2}$ "
- Max. provozní tlak [bar]: 20 bar
- Teplotní rozsah: -40°C – 80°C



YouTube Clip

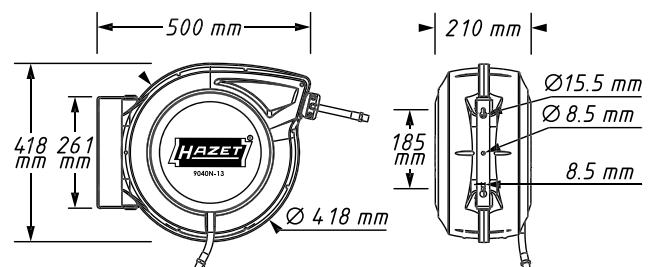

HAZET No.	l m	\varnothing g	EAN-No. 4000896+	€
9040 N-13	15	9500	214648	202,62



9000-040 Otočný kloub · s bezestupňovou regulací průtoku vzduchu

- Maximální tlak: 16 barů
- Uvolnění otočné funkce přivedením stlačeného vzduchu, v beztlakovém stavu nepohyblivé
- 12,91 mm / 1/4" závit (vnitřní závit)
- 12,91 mm / 1/4" závit (vnější závit)
- Vzduchová přípojka vstup: Vnitřní závit 12,91 mm (1/4")
- Vzduchová přípojka výstup: Vnější závit 12,91 mm (1/4")
- Kloub otočný o 360° ve 2 osách
- Regulace průtoku vzduchu pomocí regulačního kolečka

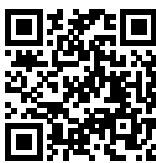

YouTube Clip



HAZET No.	±g	EAN-No. 4000896+	€
9000-040	88	195350	43,39

9000-041 Otočný kloub

- Pneumatický kloub otočný o 360°
- Těsnicí materiál: NBR
- Maximální tlak: 16 barů
- Vzduchová přípojka vstup: Vnitřní závit 12,91 mm (1/4")
- Vzduchová přípojka výstup: Vnější závit 12,91 mm (1/4")
- Povrch: niklováno

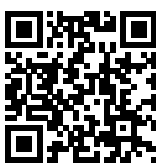

YouTube Clip



HAZET No.	±g	EAN-No. 4000896+	€
9000-041	72	204441	18,37

9000-010-014 Sada vsuvek pro přípojku vzduchu

- Adaptace specifických národních norem pro připojení na pneumatické nářadí HAZET

- 12,91 mm / 1/4" závit
- Ocel, poniklovaná
- Provedení s těsnícím prostředkem na závitě
- Vzduchová přípojka vstup: Spojovací konektor 7,2 mm typ 1 (DE/AT/SI/HU/CN/IN/PT/RU/PL/RO/TR)
- Vzduchová přípojka výstup: Vnější závit 12,91 mm (1/4")
- Povrch: niklováno



YouTube Clip

9000-010-014 Sada vsuvek pro přípojku vzduchu

HAZET No.	±g	€	EAN-No. 4000896+	€
• Použití: Německo (standard), Rakousko, Slovinsko, Maďarsko, Čína, Indie, Portugalsko, Rusko, Polsko, Rumunsko, Turecko				
9000-010/3	17	3	195015	8,82
• Použití: Belgie, Francie, Nizozemsko, Švýcarsko				
• Typ Orion				
9000-011/3	16	3	195022	8,82
• Použití: arabské země, Itálie, Španělsko				
9000-012/3	20	3	195237	8,82
• Použití: Izrael/USA				
9000-013/3	20	3	198139	8,82
• Použití: Japonsko, Čína, Korea				
9000-014/3	20	3	198160	8,82

9000-020-022 Sada vsuvek pro připojení hadice

- Adaptace národně specifických přípojek na vzduchové hadice

- Hadicová koncovka: Ø 10 mm
- Ocel, poniklovaná
- Vzduchová přípojka vstup: Spojovací konektor 7,2 mm typ 1 (DE/AT/SI/HU/CN/IN/PT/RU/PL/RO/TR)
- Vzduchová přípojka výstup: Hadicová koncovka Ø 10 mm
- Povrch: niklováno
- Použití: Německo (standard), Rakousko, Slovinsko, Maďarsko, Čína, Indie, Portugalsko, Rusko, Polsko, Rumunsko, Turecko



YouTube Clip



HAZET No.	±g	€	EAN-No. 4000896+	€
9000-020/3	17	3	195244	8,82

9000-050-080 Pojistná spojka

- Vhodná pro všechny vsuvky pro přípojku vzduchu (9000-062 pouze pro přípojku vzduchu 10 mm)

- Bezpečné rozpojení spoje (nechtěné rozpojení je vyloučeno)
- Nehrozí nebezpečí úrazu v důsledku vymrštění hadice
- Pojistná spojka odtlakuje přípojku před odpojením
- Ovládání jednou rukou
- Nižší námaha při připojování a odpojování
- Odpadá hlasitý hluk při procesu spojování
- Jednoduchá obsluha i v rukavicích
- 9000-050 až 070 mosaz, poniklovaná
- 9000-062: tvrzená ocel, pozinkovaná
- Vzduchová přípojka výstup: Rychlospojka pro typ 1, 2, 3, 4
- Povrch: niklováno

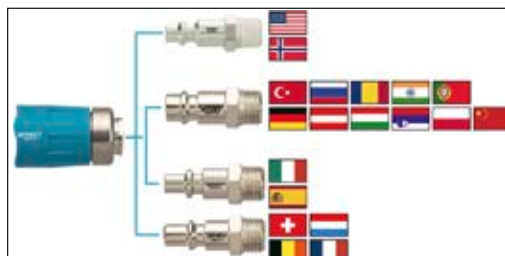

YouTube Clip



Pneumatické nářadí / stroje

Pneumatické příslušenství



9000-050-080 Pojistná spojka



HAZET No.	Δ g	EAN-No. 4000896+	€
• Vnější závit 12,91 mm / 1/4"			
9000-050	129	195275	36,38
• Vnější závit 16,41 mm / 3/8"			
9000-051	129	195282	36,38
• Vnitřní závit 12,91 mm / 1/4"			
9000-060	122	195312	36,38
• Vnitřní závit 16,41 mm / 3/8"			
9000-061	122	195299	36,38
• Vsvuka pro přípojku vzduchu 10 mm			
• Pro velikost vedení 12,5 mm (1/2 palce)			
• Závit přípojky vzduchu (vnitřní závit) 20,95 mm (1/2")			
9000-062	-	218936	46,66
• Hadicová koncovka: Ø 10 mm			
9000-070	129	195305	48,16
• Sada těsnění pro bezpečnostní spojky 9000-050 · 9000-051 · 9000-060 · 9000-061 · 9000-070			
• Jednoduchá montáž			
9000-01/5	-	234691	6,95

Pneumatické příslušenství

2162 Minimaznice

- Objem náplně: 80 g
- Vytváří tlak až do 1.000 PSI / 69 bar
- Plnění s volným tukem
- Včetně tlakové maznice v provedení 50° a 90°



HAZET No.	l mm	EAN-No. 4000896+	€
2162 M	145	185634	22,63
• Rychlé a čisté naplnění mazacího mini lisu HAZET 2162 M			
• Zlepšená mechanická stabilita zabraňuje při vibracích okolí ztrátě mazacího výkonu			
• Odolné proti mytí vodou			
• Oxidačně stabilní			
• Dobrá protikorozní ochrana a dobrá přilnavost na kovových plochách			
• Tukový polštář 60 ml			
9300 N-60	-	203406	10,59

9012 ELSPCS Silikonový ochranný obal

- Chrání těleso vašeho rázového šroubováku před poškozením při každodenní náročné práci
- Poloprůhledný ochranný obal
- Montáž bez nutnosti použití nářadí



HAZET No.	EAN-No. 4000896+	€
Silikonový ochranný obal pro 9012 EL-SPC		
9012 EL-SPC-S	222520	10,90
Silikonový ochranný obal pro 9012 M-1		
9012 M-1-S	222735	7,11
Silikonový ochranný obal pro 9011 M a 9012 M		
9012 M-S	202232	7,11
Silikonový ochranný obal pro 9012 SPC · 9012-1 SPC · 9012 P-1		
9012 SPC-S	222476	10,90

9070 Minipřimazávač

- Automatické olejování k prodloužení životnosti Vašeho pneumatického nářadí

- Použití: Použitelné u většiny motorového pneumatického nářadí
- Možnost dodatečného plnění, plnicí množství 28 ml
- Kompaktní provedení – k upevnění přímo na nástroj
- Mimořádně lehké provedení
- Závitová vložka (1/4" PT/NPT/G) v plnicím hrdle
- Max. průtok vzduchu: 2612 l/min
- Vzduchová přípojka vstup: Rychlospojka 7,2 mm typ 1
- Vzduchová přípojka výstup: Vnitřní závit 12,91 mm (1/4")
- Max. provozní tlak [bar]: 10 bar

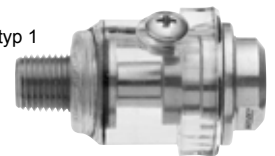

HAZET No.	EAN-No. 4000896+	€
9070 N-1	206407	15,47

9000 Omezovač stlačeného vzduchu

- Inline regulátor tlaku k napojení smyčkou do vedení stlačeného vzduchu nebo přímé připojení k pneumatickým zařízením s motorovým pohonem

- Max. vstupní tlak: 10 barů
- Výstupní tlak: 6,3 barů
- Max. průtok vzduchu: 1300 l/min
- Hmotnost včetně vsuvky přívodu vzduchu: 140 g
- Včetně:
 - adaptéru vnější závit 12,91 mm (1/4") na vnější závit 12,91 mm (1/4") pro připojení k zařízení
 - vsuvky vzduchové přípojky 7,2 typ 1 k připojení na tlakovzdušnou spojku
- Pro bezpečný provoz u tlakových vedení do 10 barů
- Vzduchová přípojka vstup: Vnitřní závit 12,91 mm (1/4")
- Vzduchová přípojka výstup: Vnitřní závit 12,91 mm (1/4")

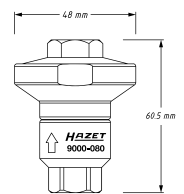

HAZET No.	Δ g	EAN-No. 4000896+	€
9000-080	100	214709	52,37



9070 Jednotka údržby

- **Z násobná, obsahující redukční tlakový ventil, mlhovou maznici a manometr**



- Přípojka tlakoměru: 3,2 mm (1/8")
- Max. tlak: 16 bar (1/2" a 3/8") 12 bar (1/4"),
Maximální pracovní tlak: 12 bar (1/2" a 3/8") 10 bar (1/4")
- Zobrazení tlaku: 0,5–12 barů
- Stupeň filtrace: 10 μm
- Použijte olej: třída oleje F (Sprinter ADVP 22)



HAZET No.	g	EAN-No. 4000896+	€
<ul style="list-style-type: none"> • Závít vzduchové přípojky 20,67 mm (1/2") • Průtok vzduchu při 6,3 baru: 5000 NI/min • Objem náplně regulátoru tlaku: 50 ml • Objem mlhové maznice: 170 ml 	1380	153343	156,95
<ul style="list-style-type: none"> • Závít vzduchové přípojky 12,91 mm (1/4") • Průtok vzduchu při 6,3 baru: 1800 NI/min • Objem náplně regulátoru tlaku: 30 ml • Objem mlhové maznice: 40 ml 	580	153367	133,07

9070 Redukční tlakový ventil

- **Skládá se z redukčního tlakového ventilu a manometru**



- Přípojka tlakoměru: 3,2 mm (1/8")
- Max. tlak: 16 bar (1/2" a 3/8") 12 bar (1/4"),
Maximální pracovní tlak: 12 bar (1/2" a 3/8") 10 bar (1/4")
- Zobrazení tlaku: 0,5–12 barů
- Stupeň filtrace: 10 μm
- Objem náplně regulátoru tlaku: 50 ml



HAZET No.	g	EAN-No. 4000896+	€
<ul style="list-style-type: none"> • Závít vzduchové přípojky 20,67 mm (1/2") • Průtok vzduchu při 6,3 baru: 5000 NI/min 	890	153374	89,89
<ul style="list-style-type: none"> • Závít vzduchové přípojky 12,91 mm (1/4") • Průtok vzduchu při 6,3 baru: 1800 NI/min 	380	153398	74,74

9400 Speciální olej pro pneumatické nářadí

- **Made in Germany**

- **Snižuje opotřebení vzduchového motoru**

- Speciální olej **bez silikonu**
- Zajišťuje maximální výkon při denním použití
- Prodloužení životnosti strojů



HAZET No.	g	EAN-No. 4000896+	€
<ul style="list-style-type: none"> • Objem náplně 100 ml • Vývod pro přímé použití • S uzavíracím víčkem • Použití v motoru pneumatického nářadí jako rázové utahovky, brusky atd. 	11	191390	7,63
<ul style="list-style-type: none"> • Objem náplně 1 000 ml • Průhledné zobrazení stavu náplně • Použití v motoru pneumatického nářadí jako rázové utahovky, brusky atd. 	838	191406	19,93

9070 Magnetický držák

- Dva silné magnety k uchycení 1 rázového utahovku a 4 nástrčných hlavíc
- Nosnost: 10 kg

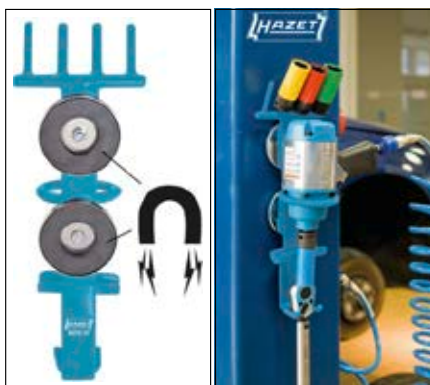

HAZET No.	g	EAN-No. 4000896+	€
	1510	158157	50,97



HAZET SERVIS pro momentové klíče a pneumatické nástroje

SP1 – 4 HAZET SERVIS pro momentové klíče a pneumatické nástroje

Made in Germany



Všechny momentové a pneumatické nástroje HAZET jsou servisovatelné! Kromě oprav v servisním centru HAZET nabízíme pro momentové klíče kontroly v závodě až po kalibraci ve vlastní kalibrační laboratoři DAKKS. Ohledně všech výkonů servisního centra HAZET a nabídky servisu na místě Vám rád poradí váš lokální partner HAZET.

9040 D Navíječ kabelů

- Zastavení hadice v každém bodě možné díky funkci „Stop at any point“
- Čisté navíjení skrz automatické vedení
- Brzděné navíjení proti nebezpečí nehody
- Včetně jističe vedení
- 230 V AC
- Vhodný pouze pro použití ve vnitřních prostorách
- Vedení: H07RN-F 3x2,5 mm²
- Délka vedení: 20 m
- Délka připojovacího vedení: 1,5 m
- Integrovaná vrtací šablona pro montáž na kartonovém obalu
- Uzavřené tělo ze speciálního plastu
- Otočný držák z kovu pro individuální montáž na pracovišti
- Rozteč otvorů na držáku: 186 mm
- Zatížitelné v navinutém stavu 1600 wattů
- Zatížitelné v odvinutém stavu 3200 wattů
- Splňuje všechna příslušná ustanovení směrnice ES o strojních zařízeních 2006/42/ES
- Stupeň krytí (IP): IP20
- Teplotní rozsah: -20°C – 45°C



YouTube Clip

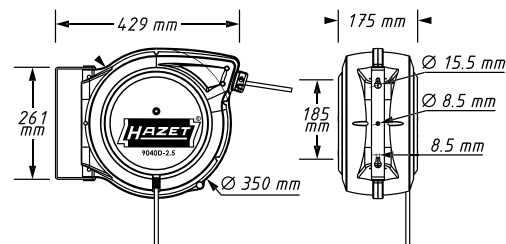

HAZET No.

9040 D-2.5



9200

EAN-No. 4000896+

214631

€

241,23



System Aku nástrojů HAZET 18 V

S Aku výkonem k perfektním pracovním výsledkům!

Aku nástroje patří k základnímu vybavení každé profi dílny. HAZET nabízí u obou 2 Ah a 5 Ah akumulátorů systém výkonných Aku nástrojů v různých sadách. K tomu patří kromě Aku šroubováků vrtačka a úhlová bruska. Všechny tyto nástroje jsou k dostání jako **3dílná sada** s nabíječkou a akumulátorem, jako **4dílná sada** s nabíječkou a **dvěma akumulátory** nebo také vždy pouze jako **základní přístroj bez příslušenství** k dostání pro ty, kteří již mají příslušné akumulátory HAZET. Příslušné detaily k produktům naleznete na následujících stranách.

9230-2

Sada akumulátorové vrtačky

- **Obsah** (3dílná sada):
1 akumulátorová vrtačka
1 rychlonabíječka
1 akumulátor Li-Ion 18 V, 2.0 Ah
Dodání v plastovém kufru
- **Volitelně:**
1 další 2.0 Ah nebo 5.0 Ah Aku



9233-7

Sada úhlové brusky

- **Obsah** (3dílná sada):
1 akumulátorová úhlová bruska
1 rychlonabíječka
1 akumulátor Li-Ion 18 V, 5.0 Ah
Dodání v plastovém kufru
- **Volitelně:**
1 další 2.0 Ah nebo 5.0 Ah Aku
sady dělicích a hrubovacích kotoučů



9234-1

Sada akumulátorové pily ocasky

- **Obsah** (3dílná sada):
1 Aku šavlová pila
1 rychlonabíječka
1 akumulátor Li-Ion 18 V, 5.0 Ah
Dodání v HAZET L-boxx 136 s vložkou z měkké pěny
- **Volitelně:**
1 další 2.0 Ah nebo 5.0 Ah Aku





Sady Aku rázových utahováků

- **Obsah** (3dílná sada):
1 akumulátorový rázový utahovák
1 rychlonabíječka
1 Li-Ion akumulátor 18 V, 5.0 Ah příp. 2.0 Ah
- **Volitelně:**
1 další 2.0 Ah nebo 5.0 Ah Aku



12⁵ 1/2"

9212 SPC-1



12⁵ 1/2"

9212 M-1



12⁵ 1/2"

9212-3



12⁵ 1/2"

9212-1000



20 3/4"

9213-1000

Každý akumulátor se hodí na každý přístroj!

Plný výkon HAZET, plná kompatibilita!

Je zcela jedno zda 2 nebo 5 Ah!





Aku rázový utahovák

9212 SPC Aku rázový utahovák · 18 V

- Osvětlení pracovního prostoru již před pohybem hnacího mechanismu **12.5** 1/2
- Extrémně snadno ovladatelný nástroj
- Lehké provedení
- Velikost proudu bez zatížení: 5 A
- Akumulátory Li-Ion s výrazně nižším samovybitím (jen 2 %) než běžné akumulátory NiMH (15–25%)
- Náhradní akumulátor: 9212-02
- Čistá hmotnost: 1,060 kg (bez akumulátoru)
- Čistá hmotnost akumulátoru: 0,390 kg
- Čistá hmotnost nabíječky: 0,66 kg
- Včetně příchytky na opasek (lze namontovat oboustranně) a ručního poutka
- Celková délka: 167 mm
- Výška: 187 mm
- Šířka: 65 mm
- Doporučený utahovací moment: 200 Nm
- Hladina akustického výkonu (při provozním tlaku): 111 db(A) Lp W
- Vibrační zrychlení: 14,91 m/s²
- Povolovací moment (max.) zjištěný s velikostí šroubu M: 16

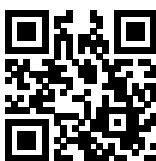

YouTube Clip

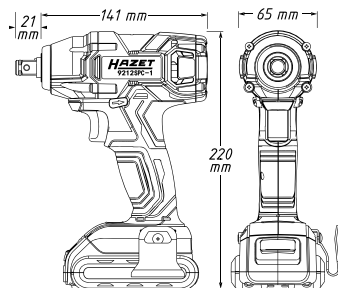

9212 M Aku rázový mini utahovák · 18 V

- Vysoká efektivita díky bezkartáčovému motoru **12.5** 1/2
- Snadno ovladatelný, krátký a lehký nástroj
- Tři volitelné výkonové stupně pro utahovací moment
 1. stupeň: cca 80 Nm při 700 ot./min
 2. stupeň: cca 150 Nm při 1600 ot./min
 3. stupeň: cca 220 Nm při 2500 ot./min
- Velikost proudu bez zatížení: 4,5 A
- Doba nabíjení ~ 35 minut
- **Bezkartáčový stejnosměrný motor (BLDC):**
 - Delší životnost, menší opotřebení, není potřeba výměna uhlíkových kartáčů
 - Vysoký stupeň účinnosti a tím menší spotřeba akumulátoru
 - Kompaktnější motor umožňuje menší konstrukční rozměry
- Osvětlení pracovního prostoru již před pohybem hnacího mechanismu
- Akumulátory Li-Ion s výrazně nižším samovybitím (jen 2 %) než běžné akumulátory NiMH (15–25%)
- Čistá hmotnost: 0,954 kg (bez akumulátoru)
- Čistá hmotnost akumulátoru: 0,365 kg
- Čistá hmotnost nabíječky: 0,66 kg
- Rozměry včetně akumulátoru: 228 x 63 x 135 mm
- Včetně příchytky na opasek (lze namontovat oboustranně) a ručního poutka
- Doporučený utahovací moment: 220 Nm
- Hladina akustického výkonu (při provozním tlaku): 110,6 db(A) Lp W
- Vibrační zrychlení: 15,40 m/s²
- Povolovací moment (max.) zjištěný s velikostí šroubu M: 16



YouTube Clip



HAZET No.	max. Nm	max. Nm	ot./min.	db (A) LpA	g	EAN-No. 4000896+	€
• 3dílná sada, obsah: akumulátorový rázový utahovák, nabíječka, akumulátor Li-Ion 9212-02 (1x)							
9212 SPC-1	260	200	0–2700	100	1450	3	212439 267,29
• 4dílná sada, obsah: akumulátorový rázový utahovák, nabíječka, akumulátor Li-Ion 9212-02 (2x)							
9212 SPC-1/4	260	200	0–2700	100	–	4	214259 363,92
• Základní přístroj akumulátorový rázový utahovák, bez akumulátoru							
9212 SPC-010	260	200	0–2700	100	1060	–	214273 169,61
• Akumulátor, samostatný							
• Li-Ion, 18 V, 2 Ah							
Pro 9212-3 · 9212 M-1 · 9212 M-1/4 · 9212 SPC-1 · 9212 SPC-1/4							
9230-2 · 9230-2/4 · 9233-7 · 9233-7/4							
9212-02	–	–	–	–	390	–	213788 180,92
• Akumulátor, samostatný							
• Li-Ion, 18 V, 5 Ah							
Pro 9212-3 · 9212 M-1 · 9212 M-1/4 · 9212 SPC-1 · 9212 SPC-1/4							
9230-2 · 9230-2/4 · 9233-7 · 9233-7/4							
9212-05	–	–	–	–	700	–	210367 292,20
• Nabíječka							
Pro 9212-3 · 9212 M-1 · 9212 M-1/4 · 9212 SPC-1 · 9212 SPC-1/4							
9230-2 · 9230-2/4 · 9233-7 · 9233-7/4							
9212-03	–	–	–	–	660	–	204823 111,07

HAZET No.	max. Nm	max. Nm	ot./min.	db (A) LpA	g	EAN-No. 4000896+	€
• 3dílná sada, obsah: akumulátorový rázový utahovák, nabíječka, akumulátor Li-Ion 9212-02 (1x)							
9212 M-1	270	220	0–2500	99,6	1340	3	212446 374,30
• 4dílná sada, obsah: akumulátorový rázový utahovák, nabíječka, akumulátor Li-Ion 9212-02 (2x)							
9212 M-1/4	270	220	0–2500	99,6	–	4	214266 460,56
• Základní přístroj akumulátorový rázový mini utahovák, bez akumulátoru							
9212 M-010	270	220	0–2500	99,6	950	–	214280 340,05
• Akumulátor, samostatný							
• Li-Ion, 18 V, 2 Ah							
Pro 9212-3 · 9212 M-1 · 9212 M-1/4 · 9212 SPC-1 · 9212 SPC-1/4							
9230-2 · 9230-2/4 · 9233-7 · 9233-7/4							
9212-02	–	–	–	–	390	–	213788 180,92
• Akumulátor, samostatný							
• Li-Ion, 18 V, 5 Ah							
Pro 9212-3 · 9212 M-1 · 9212 M-1/4 · 9212 SPC-1 · 9212 SPC-1/4							
9230-2 · 9230-2/4 · 9233-7 · 9233-7/4							
9212-05	–	–	–	–	700	–	210367 292,20
• Nabíječka							
Pro 9212-3 · 9212 M-1 · 9212 M-1/4 · 9212 SPC-1 · 9212 SPC-1/4							
9230-2 · 9230-2/4 · 9233-7 · 9233-7/4							
9212-03	–	–	–	–	660	–	204823 111,07



Pneumatické nářadí / stroje

Aku rázový utahovák



9212 Sada akumulátorového rázového utahováku

• Vysoká efektivita díky bezkartáčovému motoru

12⁹ 1/2

• 18 V, 5 Ah

- Tři volitelné výkonové stupně pro utahovací moment
 1. stupeň: cca 80 Nm při 600 ot./min při ~1700 úderech za minutu
 2. stupeň: cca 300 Nm při 1400 ot./min při ~2500 úderech za minutu
 3. stupeň: cca 500 Nm při 2000 ot./min při ~3400 úderech za minutu

• Osvětlení pracovního prostoru již před pohybem hnacího mechanismu

• Akumulátory Li-Ion s výrazně nižším samovybitím (jen 2 %) než běžné akumulátory NiMH (15–25%)

• Velikost proudu bez zatížení: 5,5 A

• Náhradní akumulátor: 9212-05

• Čistá hmotnost: 1,857 kg (bez akumulátoru)

• Čistá hmotnost akumulátoru: 0,659 kg

• Čistá hmotnost nabíječky: 0,66 kg

• Čistá hmotnost kufříku: 4,352 kg

• Rozměry včetně akumulátoru: 204 x 64 x 259 mm

• Včetně příchytky na opasek, lze namontovat oboustranně

• **Bezkartáčový stejnosměrný motor (BLDC)**

– Delší životnost, menší opotřebení, není potřeba výměna uhlíkových kartáčů

– Vysoký stupeň účinnosti a tím menší spotřeba akumulátoru

– Kompaktnější motor umožňuje menší konstrukční rozměry

• Doporučený utahovací moment: 500 Nm

• Hladina akustického výkonu (při provozním tlaku): 110,4 db(A) Lp W

• Vibrační zrychlení: 20,30 m/s²

• Povolovací moment (max.) zjištěný s velikostí šroubu M: 16

• Pravý/levý chod: víceúhňové (doleva/doprava)

• Plastová skříňka

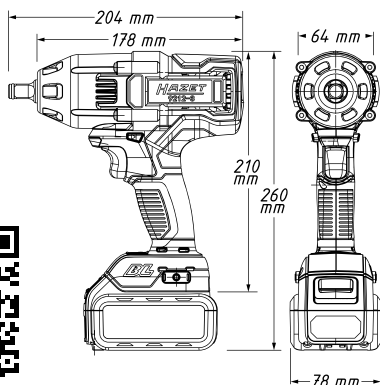

YouTube Clip



360°



HAZET No.	max. Nm	max. Nm	ot./min.	db (A) LpA	g	FAN-No. 4000896+	€
• 3dílná sada, obsah: akumulátorový rázový utahovák, nabíječka, akumulátor Li-Ion (1x)							
9212-3	700	500	0–2000	99,4	1857	3	203444 707,92
• Základní přístroj akumulátorový rázový utahovák, bez akumulátoru							
9212-010	700	500	0–2000	99,4	–	–	221790 507,58
• Nabíječka							
Pro 9212-3 · 9212 M-1 · 9212 M-1/4 · 9212 SPC-1 · 9212 SPC-1/4 · 9230-2 · 9230-2/4 · 9233-7 · 9233-7/4							
9212-03	–	–	–	–	660	–	204823 111,07
• Akumulátor, samostatný							
• Li-Ion, 18 V, 5 Ah							
Pro 9212-3 · 9212 M-1 · 9212 M-1/4 · 9212 SPC-1 · 9212 SPC-1/4 · 9230-2 · 9230-2/4 · 9233-7 · 9233-7/4							
9212-05	–	–	–	–	700	–	210367 292,20

9212-1000 Aku rázový utahovák

• Vysoká efektivita díky bezkartáčovému motoru

12⁹ 1/2

• 18 V, 5 Ah

• Vhodné pro trvalý provoz

• Robustní tělo přístroje

• Tři volitelné výkonové stupně pro utahovací moment

1. stupeň: cca 180 Nm při 0-400 ot./min

2. stupeň: cca 400 Nm při 0-800 ot./min

3. stupeň: cca 1000 Nm při 0-1800 ot./min

• Osvětlení pracovního prostoru již před pohybem hnacího mechanismu

• Akumulátory Li-Ion s výrazně nižším samovybitím (jen 2 %) než běžné akumulátory NiMH (15–25%)

• Náhradní akumulátor: 9212-05

• Čistá hmotnost akumulátoru: 0,659 kg

• Čistá hmotnost nabíječky: 0,66 kg

• Čistá hmotnost kufříku: 2,15 kg

• Rozměry včetně akumulátoru: 278 x 230 x 89,5 mm

• Včetně příchytky na opasek, lze namontovat oboustranně

• **Bezkartáčový stejnosměrný motor (BLDC)**

– Delší životnost, menší opotřebení, není potřeba výměna uhlíkových kartáčů

– Vysoký stupeň účinnosti a tím menší spotřeba akumulátoru

– Kompaktnější motor umožňuje menší konstrukční rozměry

• Doba nabíjení u 5 Ah akumulátoru cca 80 minut

• Hladina akustického výkonu (při provozním tlaku): 112 db(A) Lp W

• Vibrační zrychlení: 17,80 m/s²

• Povolovací moment (max.) zjištěný s velikostí šroubu M: 24

• Pravý/levý chod: víceúhňové (doleva/doprava)

(doleva/doprava)



YouTube Clip

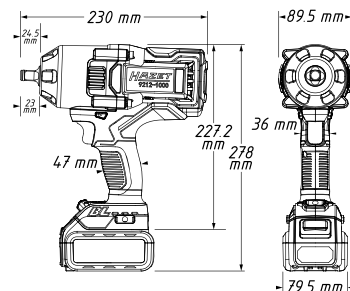

HAZET No.	max. Nm	max. Nm	ot./min.	db (A) LpA	g	FAN-No. 4000896+	€
• 3dílná sada, obsah: akumulátorový rázový utahovák, nabíječka, akumulátor Li-Ion (1x)							
9212-1000/3	1400	1000	0–1800	101	3640	3	222674 775,39
• 4dílná sada, obsah: akumulátorový rázový utahovák, nabíječka, akumulátor Li-Ion (2x)							
9212-1000/4	1400	1000	0–1800	101	3640	4	222681 905,14
• Základní přístroj akumulátorový rázový utahovák, bez akumulátoru							
9212-1000	1400	1000	0–1800	101	3640	–	222711 581,28
• Akumulátor, samostatný							
• Li-Ion, 18 V, 2 Ah							
Pro 9212-3 · 9212 M-1 · 9212 M-1/4 · 9212 SPC-1 · 9212 SPC-1/4 · 9230-2 · 9230-2/4 · 9233-7 · 9233-7/4							
9212-02	–	–	–	–	390	–	213788 180,92
• Akumulátor, samostatný							
• Li-Ion, 18 V, 5 Ah							
Pro 9212-3 · 9212 M-1 · 9212 M-1/4 · 9212 SPC-1 · 9212 SPC-1/4 · 9230-2 · 9230-2/4 · 9233-7 · 9233-7/4							
9212-05	–	–	–	–	700	–	210367 292,20
• Nabíječka							
Pro 9212-3 · 9212 M-1 · 9212 M-1/4 · 9212 SPC-1 · 9212 SPC-1/4 · 9230-2 · 9230-2/4 · 9233-7 · 9233-7/4							
9212-03	–	–	–	–	660	–	204823 111,07



9213-1000 Aku rázový utahovák

• Vysoká efektivita díky bezkartáčovému motoru

20 3/4"

18 V, 5 Ah

- Vhodné pro trvalý provoz
- Robustní tělo přístroje
- Tři volitelné výkonové stupně pro utahovací moment
 1. stupeň: cca 180 Nm při 0-400 ot./min
 2. stupeň: cca 400 Nm při 0-800 ot./min
 3. stupeň: cca 1000 Nm při 0- 1800 ot./min
- Osvětlení pracovního prostoru již před pohybem hnacího mechanismu
- Akumulátory Li-Ion s výrazně nižším samovybitením (jen 2 %) než běžné akumulátory NiMH (15–25%)
- Náhradní akumulátor: 9212-05
- Čistá hmotnost akumulátoru: 0,659 kg
- Čistá hmotnost nabíječky: 0,66 kg
- Čistá hmotnost kufříku: 2,15 kg
- Rozměry včetně akumulátoru: 278x230x89,5 mm
- Včetně příchytky na opasek, lze namontovat oboustranně
- **Bezkartáčový stejnosměrný motor (BLDC)**
 - Delší životnost, menší opotřebení, není potřeba výměna uhlíkových kartáčů
 - Vysoký stupeň účinnosti a tím menší spotřeba akumulátoru
 - Kompaktnější motor umožňuje menší konstrukční rozměry
- Doba nabíjení u 5 Ah akumulátoru cca 80 minut
- Hladina akustického výkonu (při provozním tlaku): 112 db(A) Lp W
- Vibrační zrychlení: 17,80 m/s²
- Povolovací moment (max.) zjištěný s velikostí šroubu M: 24
- Právý/levý chod: vícestupňové (doleva/doprava)



YouTube Clip

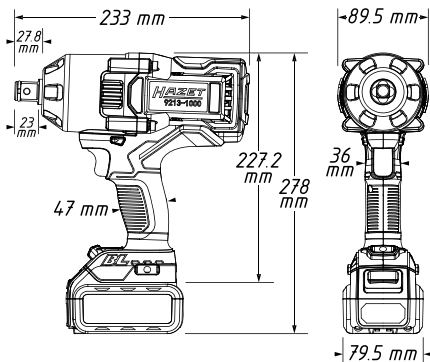

9213-1000 Aku rázový utahovák

20 3/4"

HAZET No.	max. Nm	max. Nm	ot./min.	db (A) LpA	9	EAN-No. 4000896+	€
• 3dílná sada, obsah: akumulátorový rázový utahovák, nabíječka, akumulátor Li-Ion (1x)							
9213-1000/3	1400	1000	0–1800	101	3700	3 222704	775,39
• 4dílná sada, obsah: akumulátorový rázový utahovák, nabíječka, akumulátor Li-Ion (2x)							
9213-1000/4	1400	1000	0–1800	101	3700	4 222797	922,78
• Základní přístroj akumulátorový rázový utahovák, bez akumulátoru							
9213-1000	1400	1000	0–1800	101	3700	– 222698	581,28
• Akumulátor, samostatný							
• Li-Ion, 18 V, 2 Ah							
• Pro 9212-3 · 9212 M-1 · 9212 M-1/4 · 9212 SPC-1 · 9212 SPC-1/4 9230-2 · 9230-2/4 · 9233-7 · 9233-7/4							
9212-02	–	–	–	–	390	– 213788	180,92
• Akumulátor, samostatný							
• Li-Ion, 18 V, 5 Ah							
• Pro 9212-3 · 9212 M-1 · 9212 M-1/4 · 9212 SPC-1 · 9212 SPC-1/4 9230-2 · 9230-2/4 · 9233-7 · 9233-7/4							
9212-05	–	–	–	–	700	– 210367	292,20
• Nabíječka							
• Pro 9212-3 · 9212 M-1 · 9212 M-1/4 · 9212 SPC-1 · 9212 SPC-1/4 9230-2 · 9230-2/4 · 9233-7 · 9233-7/4							
9212-03	–	–	–	–	660	– 204823	111,07

Akumulátorová vrtačka / úhlová bruska / pila ocaska

9230 Akumulátorová vrtačka

• Vysoká efektivita díky bezkartáčovému motoru

- 18 V, 2 Ah
- Kompatibilní s akumulátory HAZET 9212-02 a 9212-05
- Rychloupínací kovové skřídlo bez nářadí 1-13 mm
- Volitelné stupně utahovacího momentu 15 + 1 vrtání
- Otáčky za minutu stupeň 1: 0–560
Otáčky za minutu stupeň 2: 0–1900
- Vibrační zrychlení šroubování: 0,8 m/s²
Vibrační zrychlení vrtání: 2,3 m/s²
- Robustní těleso stroje
- Vhodné pro trvalý provoz
- Včetně příchytky na opasek, lze namontovat oboustranně
- Hmotnost s akumulátorem: 1,68 kg
Hmotnost bez akumulátoru: 1,27 kg
- **Bezkartáčový stejnosměrný motor (BLDC):**
 - Delší životnost, menší opotřebení, není potřeba výměna uhlíkových kartáčů
 - Vysoký stupeň účinnosti a tím menší spotřeba akumulátoru – kompaktnější motor umožňuje menší konstrukční rozměry
- Plastová taška



YouTube Clip

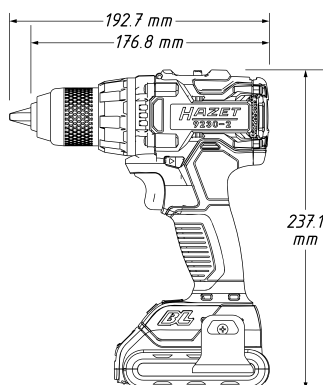



Pneumatické nářadí / stroje

Akumulátorová vrtačka / úhlová bruska / pila ocaska



9230 Akumulátorová vrtačka

HAZET No.	max. Nm	db (A) LpA	g		EAN-No. 4000896+	€
• 3dílná sada						
1 akumulátorová vrtačka 1 rychlonabíječka (40 minut) 1 akumulátor Li-Ion 18 V, 2 Ah						
• Dodávka v robustní brašně						
9230-2	60	68	-	3	218370	403,89
• 4dílná sada						
1 akumulátorová vrtačka 1 rychlonabíječka (40 minut) 2 akumulátory Li-Ion 18 V, 2 Ah						
• Dodávka v robustní brašně						
9230-2/4	60	68	-	4	218967	471,98
• Základní přístroj akumulátorová vrtačka, bez akumulátoru, bez nabíječky						
9230-010	60	68	-	-	218974	221,92
• Akumulátor, samostatný						
• Li-Ion, 18 V, 2 Ah						
• Pro 9212-3 · 9212 M-1 · 9212 M-1/4 · 9212 SPC-1 · 9212 SPC-1/4 9230-2 · 9230-2/4 · 9233-7 · 9233-7/4						
9212-02	-	-	390	-	213788	180,92
• Akumulátor, samostatný						
• Li-Ion, 18 V, 5 Ah						
• Pro 9212-3 · 9212 M-1 · 9212 M-1/4 · 9212 SPC-1 · 9212 SPC-1/4 9230-2 · 9230-2/4 · 9233-7 · 9233-7/4						
9212-05	-	-	700	-	210367	292,20
• Nabíječka						
• Pro 9212-3 · 9212 M-1 · 9212 M-1/4 · 9212 SPC-1 · 9212 SPC-1/4 9230-2 · 9230-2/4 · 9233-7 · 9233-7/4						
9212-03	-	-	660	-	204823	111,07

9233 Akumulátorová úhlová bruska

• Vysoká efektivita díky bezkartáčovému motoru

- Kompatibilní s akumulátory HAZET 9212-02 a 9212-05
- Ergonomický a kompaktní design pouzdra
- Přístroj se zastaví při silné ztrátě otáček na základě zkroucení
- Funkce proti neúmyslnému spuštění motoru při výměně akumulátoru
- Síťová tkanina chrání motor proti znečištění
- Zastavení motoru 2 sekundy po vypnutí
- Extrémně plochá hlava s malým úhlem
- Konstantní rychlost i při těžké práci
- Pozvolný rozběh motoru pro vyšší komfort
- Bezpečnostní spouštěcí páčka
- Postranní rukojeť použitelná vpravo i vlevo
- Včetně vždy 1 ochranného krytu
 - pro rozbrušovací kotouče
 - pro hrubovací kotouče
- Rychlé nastavení ochranného krytu bez nářadí
- Závit vřetena: M 14
- Aretace vřetene
- Hmotnost s akumulátorem: 2,28 kg
- Hmotnost bez akumulátoru: 1,53 kg
- Vibrační zrychlení: 7,90 m/s²



YouTube Clip



9233 Akumulátorová úhlová bruska

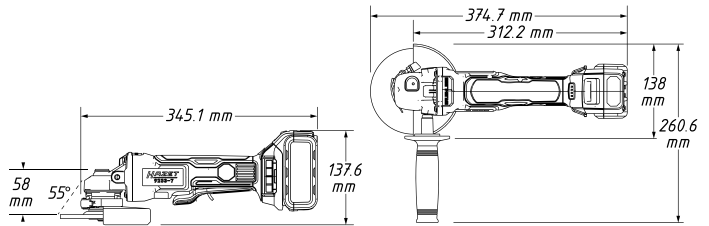

HAZET No.	l mm	ot./min.	db (A) LpA	g		EAN-No. 4000896+	€
• 3dílná sada							
1 akumulátorová úhlová bruska 1 rychlonabíječka 1 akumulátor Li-Ion 18 V, 5 Ah							
9233-7	345,1	8000	89	-	-	218325	535,61
• 4dílná sada							
1 akumulátorová úhlová bruska 1 rychlonabíječka 2 akumulátory Li-Ion 18 V, 5 Ah							
9233-7/4	345,1	8000	89	-	4	218950	672,62
5 dělicích kotoučů 125x1x22,23 mm (5x0,40x7/8")							
• Pro Aku úhlovou brusku 9233-7 · 9233-7/4							
• 41 AS 60 PBF-RCF80							
• Vhodné i pro nerezovou ocel							
• Normy: DIN EN 12413 a oSa							
• Maximální otáčky 12200 1/min.							
• Maximální řezná rychlost 80 m/s							
9233-010/5	-	-	-	-	5	219063	9,50
25 dělicích kotoučů 125x1x22,23 mm (5x0,40x7/8")							
• Pro Aku úhlovou brusku 9233-7 · 9233-7/4							
• 41 AS 60 PBF-RCF80							
• Vhodné i pro nerezovou ocel							
• Normy: DIN EN 12413 a oSa							
• Maximální otáčky 12200 1/min.							
• Maximální řezná rychlost 80 m/s							
9233-010/25	-	-	-	-	25	219070	40,38
10 hrubovacích kotoučů 125x6x22,23 mm (5x1/4x7/8")							
• Pro Aku úhlovou brusku 9233-7 · 9233-7/4							
• 27 AS 24 O7 BF							
• Vhodné i pro nerezovou ocel							
• Normy: DIN EN 12413 a oSa							
• Maximální otáčky 12200 1/min.							
• Maximální řezná rychlost 80 m/s							
9233-011/10	-	-	-	-	10	219087	28,49
• Základní přístroj akumulátorová úhlová bruska, bez akumulátoru							
9233-010	345,1	8000	89	-	-	218943	403,89
• Akumulátor, samostatný							
• Li-Ion, 18 V, 2 Ah							
• Pro 9212-3 · 9212 M-1 · 9212 M-1/4 · 9212 SPC-1 · 9212 SPC-1/4 9230-2 · 9230-2/4 · 9233-7 · 9233-7/4							
9212-02	-	-	-	390	-	213788	180,92
• Akumulátor, samostatný							
• Li-Ion, 18 V, 5 Ah							
• Pro 9212-3 · 9212 M-1 · 9212 M-1/4 · 9212 SPC-1 · 9212 SPC-1/4 9230-2 · 9230-2/4 · 9233-7 · 9233-7/4							
9212-05	-	-	-	700	-	210367	292,20
• Nabíječka							
• Pro 9212-3 · 9212 M-1 · 9212 M-1/4 · 9212 SPC-1 · 9212 SPC-1/4 9230-2 · 9230-2/4 · 9233-7 · 9233-7/4							
9212-03	-	-	-	660	-	204823	111,07



9234 Akumulátorová pila ocaska

- Vysoká efektivita díky bezkartáčovému motoru
- Kompatibilní s akumulátory HAZET 9212-02 a 9212-03
- Zdvihy / min.: 9500
- Rychlovýměnný systém pilových listů bez nástrojů
- Rychlé přestavování třmenu bez nástrojů
- Kompozitní kryt
- Bezkartáčový stejnosměrný motor (BLDC):
 - Delší životnost, menší opotřebení, není potřeba výměna uhlíkových kartáčů
 - Vysoký stupeň účinnosti a tím menší spotřeba akumulátoru – kompaktnější motor umožňuje menší konstrukční rozměry
- Integrovaná indikace stavu akumulátoru (4 LED)
- Měkká rukojeť pro optimální uchopení
- Použitelné pro dvoustěnné plechy
- Hladina akustického výkonu (při provozním tlaku): 97,13 db(A) Lp W
- Vibrační zrychlení: 32,18 m/s²
- Zdvih pily: 28,5 mm

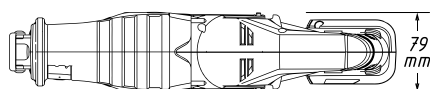
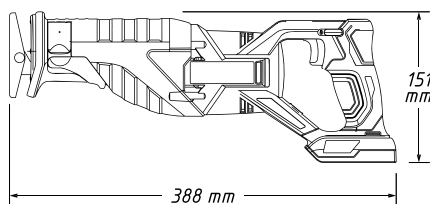

9234 W-225/5



9234 P-225/5



9234 P-150/5



9234 M-150/5



9234-010



9234 X-150/5

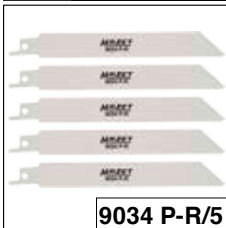

9034 P-R/5

9234 Akumulátorová pila ocaska

HAZET No.	l mm	ot./min.	db(A) LpA	g	FAN-No. 4000896+	€
• 4dílná sada aku pila ocaska , v HAZET L-boxx 136 a vložce z měkké pěny 1 aku pila ocaska 1 rychlonabíječka 2 akumulátory Li-Ion 18 V, 5 h						
9234-1/4	–	3100	86,13	2260	–	234721 648,75
• Základní přístroj aku pila ocaska (bez akumulátoru a rychlonabíječky)						
9234-010	–	3100	86,13	2260	–	234707 310,36
• Akumulátor, samostatný • Li-Ion, 18 V, 2 Ah • Pro 9212-3 · 9212 M-1 · 9212 M-1/4 · 9212 SPC-1 · 9212 SPC-1/4 9230-2 · 9230-2/4 · 9233-7 · 9233-7/4						
9212-02	–	–	–	390	–	213788 180,92
• Nabíječka • Pro 9212-3 · 9212 M-1 · 9212 M-1/4 · 9212 SPC-1 · 9212 SPC-1/4 9230-2 · 9230-2/4 · 9233-7 · 9233-7/4						
9212-03	–	–	–	660	–	204823 111,07
• Akumulátor, samostatný • Li-Ion, 18 V, 5 Ah • Pro 9212-3 · 9212 M-1 · 9212 M-1/4 · 9212 SPC-1 · 9212 SPC-1/4 9230-2 · 9230-2/4 · 9233-7 · 9233-7/4						
9212-05	–	–	–	700	–	210367 292,20
5 flexibilních pilových listů pro pilu ocasku na ocel a barevné kovy 2 – 8 mm • Pro akumulátorovou pilu ocasku 9234 • Délka ozubení: 130 mm						
9234M-150/5	150	–	–	–	5	239382 16,09
5 flexibilních pilových listů pro pilu ocasku na dřevo s hřebíky a také s rychlejším řezáním v kovu 2 – 10 mm • Pro akumulátorovou pilu ocasku 9234 • Ozubení pro vysokou odolnost • Délka ozubení: 130 mm						
9234P-150/5	150	–	–	–	5	239405 18,58
5 flexibilních pilových listů pro pilu ocasku na ocel a nerezovou ocel (Inox) 1,5 – 4 mm • Pro akumulátorovou pilu ocasku 9234 • Délka ozubení: 130 mm						
9234X-150/5	225	–	–	–	5	239597 16,09
5 flexibilních pilových listů pro pilu ocasku na dřevo s hřebíky a také s rychlejším řezáním v kovu 2 – 10 mm • Pro akumulátorovou pilu ocasku 9234 • Ozubení pro vysokou odolnost • Délka ozubení: 205 mm						
9234P-225/5	225	–	–	–	5	239412 24,81
5 tuhých pilových listů pro pilu ocasku pro všechny druhy dřeva, plast a také sádkarton 6 – 100 mm • Pro akumulátorovou pilu ocasku 9234 • Délka ozubení: 205 mm						
9234W-225/5	150	–	–	–	5	239429 18,58
Reciproké listy pro přímočarou pilu vhodné pro přímočarou pilu 9034 P-2 • Obsah balení 5 kusů • Šikmé zvlněné ozubení • Pro všechny kovy včetně neželezného potrubí, plechy a nerezovou ocel, tloušťka materiálu 1,5 – 3 mm • Celková délka: 153 mm • Bi-metal						
9034 P-R/5	153	–	–	175	–	218318 31,61



HAZET No.	l mm	ot./min.	db(A) LpA	g	FAN-No. 4000896+	€
• 3dílná sada aku pila ocaska , v HAZET L-boxx 136 a vložce z měkké pěny 1 aku pila ocaska 1 rychlonabíječka 1 akumulátor Li-Ion 18 V, 5 Ah						
9234-1	–	3100	86,13	2260	–	234714 529,38



Horkovzdušné ruční přístroje

1990 Horkovzdušná pistole

- Výkon: 2 300 W
- 5 funkcí k uložení (stupeň nastavení vzduchu /teplota)
- Optimalizované vedení proudu vzduchu
- Digitální regulace teploty (integrovaná teplotní sonda)
- Konfigurovatelná funkce Power Safety (režim Eco)
 - Eco 1 pohybem spouštěcí funkce Eco
 - Eco 2 pohybem spouštěcí funkce Eco (šetří až 40 % energie a snižuje hladinu hluku až na 50 %)
- Keramický topný prvek
- Koncepte regulace teploty (Close Loop)
- Zóna uchopení Soft Touch
- Optimální ergonomie, skvěle rozložená
- Standby poloha připravenosti (tlačítko Standby):
Při stisknutí tlačítka Rota se přístroj otočí do funkce Standby
- Třída motoru Long life: 1 kh
- Teplotní rozsah (s elektronickou plynulou regulací): 80–650° C
- Rozsah množství vzduchu (l/min při 20° C: 200–550 l/min), s elektronickou plynulou regulací
- Celý přístroj je testován na 1.000 h
- L-boxx 190 L-136



1990 N-01



1990 N-020/5



1990 Horkovzdušná pistole

- Základní provedení s vynikajícím poměrem ceny / výkonu

- Výkon: 1600 W
- 2 rozsahy množství vzduchu: 350 / 500 l/min (dvoustupňový spínač)
- Silný keramický ohřev, optimální chlazení přístroje a výkonný motor zaručují dlouhou životnost
- Nasávaný vzduch není foukán přes motor – to zabraňuje znečištění motoru
- Optimální, dobře vyvážená ergonomie
- Lze postavit na výšku (pohotovostní uložení)
- Včetně ochrany topného článku
- Elektronika: vyhovující flickr
- Teplotní rozsah: 350°C – 500°C



YouTube Clip



HAZET No.

EAN-No. 4000896+

€

1990-10

218271

84,08

HAZET No.

EAN-No. 4000896+

€

- **6dílná sada** v L-boxx 136 · obsah:
základní přístroj
4 trysky (lžicová reflektorová tryska zahnutá v úhlu 90° · pájecí reflektorová tryska · trubková tryska · tryska s širokou štěrbinou zahnutá v úhlu 15°)
přítlačný válec široký 30 mm

1990 N/6	6	241378	330,60
----------	---	--------	--------

- **Základní přístroj**

1990 N-010	–	241088	279,22
------------	---	--------	--------

- **Ochranný kroužek** pro horkovzdušnou pistoli 1990 N/6 a 1990 N-010
- Ve smontovaném a demontovaném stavu ji lze vložit do standardní vložky kuffíku L-boxx.

1990 N-01	–	241118	25,95
-----------	---	--------	-------

- **Sada příslušenství** pro horkovzdušnou pistoli 1990 N
- Lžicová reflektorová tryska zahnutá v úhlu 90°
- Pájecí reflektorová tryska
- Tryska s širokou štěrbinou zahnutá v úhlu 15°
- Trubková tryska
- Přítlačný válec široký 30 mm

1990 N-020/5	–	241101	57,09
--------------	---	--------	-------







Diagnostika / endoskopická technika

367–369

Lampy/svítlidla

370–375

Pracovní podložky pro mechaniky

375

Chrániče vozidel

376

Mazací technika

376–380

Všeobecné díleňské potřeby

380

Ochrana při práci

381



Inovativní bezdrátové nabíjení

Nabíjení přiložením – bezdrátové nabíjení

Stejný nabíjecí výkon
jako u obvyklého
nabíjení přes kabel



Nepřekáží žádné kabely

Bezdrátové nabíjení zvyšuje bezpečnost tím, že je eliminováno zakopnutí o různé nabíjecí kabely. Vaše dílna bude působit uspořádanějším a uklizenějším dojmem, když budou omezeny „překážející kabely“.

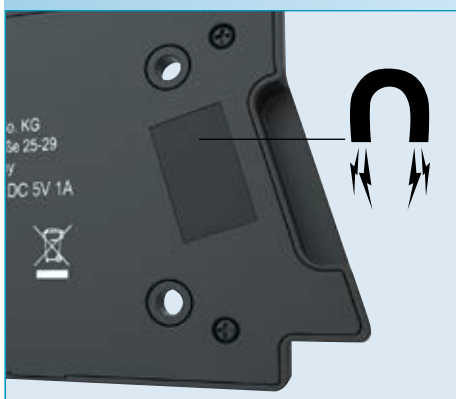

Magnetický držák

Magnetické držáky umožňují flexibilní umístění na magnetické povrchy. Podklad, na kterém je umístěn pad, nebude poškozen šrouby apod.



Samočinné umístění

Samočinné umístění nabízí spolehlivé a snadné umístění lampy. Tímto způsobem se zabrání tomu, že svítidlo se nenabíjí z důvodu chybného umístění.



Přídavný nabíjecí zdroj

Nabíjecí pady HAZET nabízejí kromě bezdrátového nabíjení také klasický způsob. Na spodní straně padu je výstup USB, který umožňuje zastrčení kabelů.



Prvotřídní světlo – Pro prvotřídní práci:
LED pracovní zářič



1979 F-01



Zásuvka 1x nebo 2x 230 V
(podle modelu)



Magnetický držák



Stojan,
90° nastavitelný

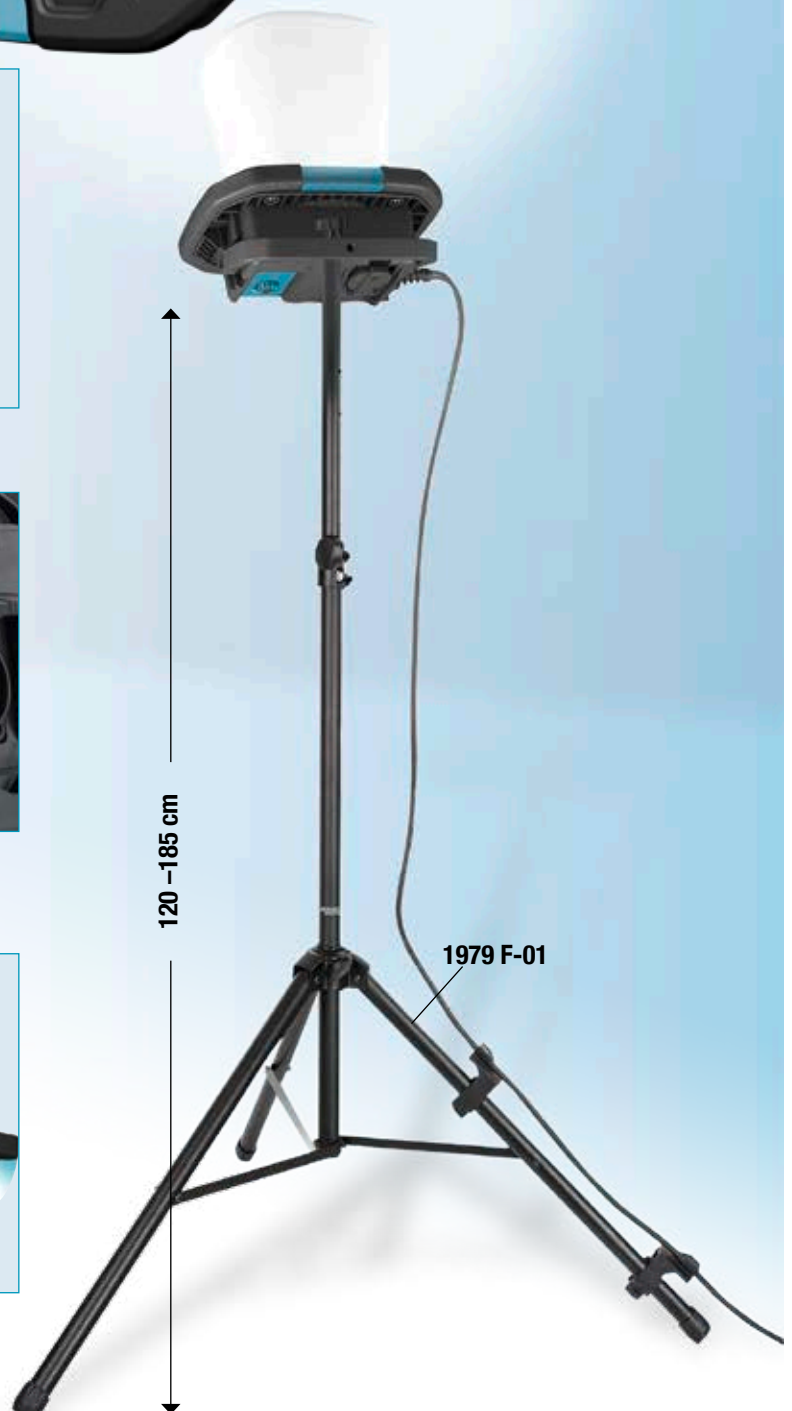



		Světelný tok 100%	Doba svícení 100%	Druh krytí (IP)	Druh krytí (IK)	Označení baterie / akumulátoru	Zdroj el. proudu	LED technika
	1979 N-71	130 lm	4 h	IP54	IK07	2x 1,5 V micro / AAA / (L)R03	Baterie	SMD
	1979 N-72	200 lm	4,5 h	IP54	IK07	3x 1,5 V micro / AAA / (L)R03	Baterie	SMD
	1979-11	200 lm	2,5 h	IP65	IK09	3,7 V 1050 mAh lithium-iontový akumulátor	USB kabel (USB C)	COB/SMD
	1979 N-82	300 lm	2 h	IP65	IK09	3,7 V 1200 mAh lithium-iontový akumulátor	USB kabel (USB C)	COB/SMD
	1979 N-85	600 lm	3 h	IP65	IK09	3,7 V 2600 mAh lithium-iontový akumulátor	USB kabel (USB C)	COB/SMD
	1979 N-92	1100 lm	3 h	IP65	IK08	3,6 V 4500 mAh lithium-iontový akumulátor	USB kabel (USB C)	COB/SMD
	1979 W-11	200 lm	2,5 h	IP65	IK09	3,7 V 1050 mAh lithium-iontový akumulátor	Bezdrátové nabíjení	COB/SMD
	1979 W-82	300 lm	2 h	IP65	IK09	3,7 V 1200 mAh lithium-iontový akumulátor	Bezdrátové nabíjení	COB/SMD
	1979 W-11/3	200 lm	2,5 h	IP65	IK09	3,7 V 1050 mAh lithium-iontový akumulátor	Bezdrátové nabíjení	COB/SMD
	1979 NW/3	200 lm 300 lm	2 h 2,5 h	IP65 IP65	IK09 IK09	3,7 V 1050 mAh 3,7 V 1200 mAh lithium-iontový akumulátor	Bezdrátové nabíjení	COB/SMD
	1979 W-85	600 lm	3 h	IP65	IK09	3,7 V 2600 mAh lithium-iontový akumulátor	Bezdrátové nabíjení	COB/SMD
	1979 W-92	1100 lm	3 h	IP65	IK08	3,6 V 4500 mAh lithium-iontový akumulátor	Bezdrátové nabíjení	COB/SMD
	1979 W 1/3	300 lm 1100 lm	2 h 3 h	IP65 IP65	IK08 IK09	3,7 V 1200 mAh 3,6 V 4500 mAh lithium-iontový akumulátor	Bezdrátové nabíjení	COB/SMD
	1979 WP-1						USB kabel (USB C)	
	1979 WP-2						USB kabel (USB C)	
	1979 FC-40	4000 lm		IP54	IK07		230 V ochranná kontaktní zástrčka	COB
	1979 FC-60	6000 lm		IP54	IK07		230 V ochranná kontaktní zástrčka	SMD



Diagnostika / endoskopická technika

4812 Videoendoskop

• Mikroobjektiv o \varnothing 4,9 mm



- Funkce přepínání směru pohledu $90^\circ + 0^\circ$
- Okamžité přehrání filmu nebo nasnímaných fotografií na TFT-monitoru
- Datum a čas lze skrývat
- Automatické vypnutí pro úsporu energie
- Rozlišení: 640x480 pixelů
- Vylepšené připojení mezi sondou a krytem (kovový) adaptér pro použití starých sond: 4812-20
- Ovládání jednou rukou

Sonda 2. generace:

- Lepší osvětlení s funkcí 90°
- Zlepšený světelný tok LED
- Zjednodušená obsluha
- Zlepšená kvalita opláštění sondy
- Stupeň krytí sonda: IP67

Rozsah dodávky

- 1m kabel sondy s mikroobjektivem o \varnothing 4,9 mm a LED světelnými zdroji
- Ovládací konzole
- Háček včetně magnetu
- SD karta: 4 GB
- 4x AA baterie



YouTube Clip



HAZET No.		EAN-No. 4000896+	€
4812-10/4 S	4	181742	934,20

4812 N Videoendoskop

• Otočná sonda

- Rozsah otáčení: $1 \times 180^\circ$
- Hlava kamery dlouhá jen 11 mm (-50 % oproti obvyklému provedení), tím je otočná v nejužším prostoru
- Poloměr otáčení jen cca 35 mm (-30 % oproti obvyklému provedení)
- zesílení světla a integrované omezení odrazů
- Světelný zdroj: 5 tlumitelné LED pro optimální osvětlení
- $4 \times 90^\circ$ otočení obrazu stisknutím tlačítka (není nutné otáčení sondy)
- Mikro objektiv: \varnothing 4,5 mm – Front View s rozlišením 640x480 pixelů
- Hloubková ostrost: 10 až 100 mm
- Opláštění z ocelového pleťva
- Kovová přípojka mezi sondou a pouzdem
- Hlava sondy: IP 67
- Automatické vypnutí pro úsporu energie
- Obsah:
 - 1 m kabel sondy s mikro objektivem \varnothing 4,5 mm a světelným zdrojem LED
 - 1 ovládací konzole
 - 1 SD karta: 4 GB
 - 4 AA baterie



4812 N Videoendoskop



HAZET No.		EAN-No. 4000896+	€
4812 N-10/3 AF	3	219131	1.417,91

4812 Videoendoskop

Video sonda:



- Lepší podobnost detailu
- Rozlišení 1024 x 768 pixelů
- Kompresní formát: H.264
- Provozní teplota: -10°C až 60°C
- Druh krytí sondy: IP67 (v připojeném stavu)
- 1 m kabel sondy

Základní přístroj:

- Čitelné i při slunečním světle
- Dotykový displej · diagonála: 147 mm (5 palců)
- Kompaktní design
- Jednoduchá manipulace
- Otočná magnetická nožka nastavitelná o 180°
- Dotykový displej 127 mm (5 palců) vhodný i pro sluneční světlo
- Rozlišení displeje 800x480 pixelů
- 8-stupňové nastavení jasu (5 + 3 Boost)
- Zoom: 3-násobný
- Zobrazení kapacity akumulátoru
- Zobrazení časové značky
- Nahrávání videí (formát MOV) a fotografie (formát Jpeg)
- Zrcadlení obrazu kamery
- Negativní zobrazení obrazu kamery
- Označení fotografií
- Přenos dat: USB-C (v sadě obsažen USB-C ke kabelu USB-A)
- HDMI port k video výstupu
- Aku: Li-Ion baterie
- Doba provozu při plném nabití 4 hodiny
- Doba nabíjení 3,5 hodiny
- Nabíječka: USB nabíjecí adaptér DC-5 V / 3 A
- Provozní teplota: 0°C až 45°C
- Provozní vlhkost vzduchu až do 90 % (nekondenzující)
- Třída ochrany IP (základní přístroj): IP54
- Třída ochrany IP s připojenou sondou: IP67

• 4,5 mm \varnothing mikroobjektiv

- Vysoká pohyblivost díky oboustranné artikulaci
- Plně oboustranné otáčení až o maximálně 180° umožňuje např. v hlavě válce skutečný zadní pohled na ventily
- Poloměr otáčení pouze cca 38 mm (-30 % oproti běžným provedením)
- Přední kamera
- Rozsah zaostření: 10 až 100 mm
- Úhel zaostření: 90°
- 5násobný LED světelný zdroj



HAZET No.		EAN-No. 4000896+	€
4812-21/5AF	5	239283	2.283,60



4812 Videoendoskop

Video sonda:

- Lepší podobnost detailu
- Rozlišení 1024 x 768 pixelů
- Kompresní formát: H.264
- Provozní teplota: -10°C až 60°C
- Druh krytí sondy: IP67 (v připojeném stavu)
- 1 m kabel sondy

Základní přístroj:

- Čitelné i při slunečním světle
- Dotykový displej · diagonála: 147 mm (5 palců)
- Kompaktní design
- Jednoduchá manipulace
- Otočná magnetická nožka nastavitelná o 180°
- Dotykový displej 127 mm (5 palců) vhodný i pro sluneční světlo
- Rozlišení displeje 800x480 pixelů
- 8-stupňové nastavení jasu (5 + 3 Boost)
- Zoom: 3-násobný
- Zobrazení kapacity akumulátoru
- Zobrazení časové značky
- Nahrávání videí (formát MOV) a fotografie (formát Jpeg)
- Zrcadlení obrazu kamery
- Negativní zobrazení obrazu kamery
- Označení fotografií
- Přenos dat: USB-C (v sadě obsažen USB-C ke kabelu USB-A)
- HDMI port k video výstupu
- Aku: Li-Ion baterie
- Doba provozu při plném nabití 4 hodiny
- Doba nabíjení 3,5 hodiny
- Nabíječka: USB nabíjecí adaptér DC-5 V / 3 A
- Provozní teplota: 0°C až 45°C
- Provozní vlhkost vzduchu až do 90 % (nekondenzující)
- Třída ochrany IP (základní přístroj): IP54
- Třída ochrany IP s připojenou sondou: IP67
- 5dílná sada v hliníkovém kufříku
- **5,5 mm Ø mikroobjektiv**
- Polopružná sonda
- Přední kamera: 0°
- Rozsah zaostření: 10 až 60 mm
- Úhel zaostření: 56°
- 4násobný LED světelný zdroj



HAZET No.		EAN-No. 4000896+	€
4812-21/5S	5	238811	1.005,82

4812 Videoendoskopická sonda

- Sondy s vylepšenou přípojkou (4812 N) ve spojení s konzolami sad 4812-10/4 S · 4812-1/7 · 4812-1/6 · 4812-1/8
- Rozlišení kamery: 325 (H) x 250 (V) = 76800 obrazových bodů
- Úhel otevření kamery: horizontálně 46°, vertikálně 34°, diagonálně 56°
- Hloubková ostrost: 10 až 60 mm
- Délka sondy: 1000 mm
- Hmotnost: 220 g



HAZET No.	l mm	Ø mm	EAN-No. 4000896+	€
• 3,9 mm Ø				
• Směr snímání kamery: 90° – pevně instalované zrcátko (Side-View) Obraz bez okrajů				
• Zdroj světla: 2 stmívatelné LED ve směru 90° Bez odrazů v zrcátku				
• Teplotní rozsah: 0°C – 55°C				
4812 N-1 S	1000	3,9	187102	535,61

4812 Videoendoskopická sonda

HAZET No.	l mm	Ø mm	EAN-No. 4000896+	€
• 3,9 mm Ø				
• Směr snímání kamery: rovně (Front-View)				
• Zdroj světla: 3 stmívatelné LED				
• Teplotní rozsah: 0°C – 55°C				
4812 N-1 F	1000	3,9	187096	535,61
• 5,5 mm Ø				
• Směr snímání kamery: rovně (Front-View)				
• Zdroj světla: 4 stmívatelné LED				
• Teplotní rozsah: 0°C – 55°C				
4812 N-5.5	1000	5,5	187065	517,96
• 4,9 mm Ø				
• Přepínací funkce úhlu snímání: 90° + 0°				
• Stmívatelné LED				
• Kovová přípojka				
• Stupeň krytí sonda: IP67				
• Teplotní rozsah: 0°C – 55°C				
4812-16	1000	4,9	181841	593,74

4812 Endoskopická sonda



HAZET No.	Ø mm	EAN-No. 4000896+	€
• 4,5 mm Ø mikroobjektiv			
• 1 m kabel sondy			
• LED světelný zdroj			
• Stupeň krytí sonda: IP67 · rukojeť: IP57			
4812 N-2 AF	4,5	218868	1.060,84

4812 Videoendoskopická sonda

- Lepší podobnost detailu
- Optimálně přizpůsobeno základnímu přístroji 4812-21

- Kompatibilita se základním přístrojem 4812-21
- Rozlišení 1024 x 768 pixelů
- Obrazový formát: Jpeg
- Video formát: MOV
- Kompresní formát: H.264
- Provozní teplota: -10°C až 60°C
- Druh krytí sondy: IP67 (v připojeném stavu)
- 1 m kabel sondy
- **4,5 mm Ø mikroobjektiv**
- Vysoká pohyblivost díky oboustranné artikulaci
- Plně oboustranné otáčení až o maximálně 180° umožňuje např. v hlavě válce skutečný zadní pohled na ventily
- Poloměr otáčení pouze cca 38 mm (-30 % oproti běžným provedením)
- Přední kamera
- Rozsah zaostření: 10 až 100 mm
- Úhel zaostření: 90°
- 5násobný LED světelný zdroj



HAZET No.	l mm	Ø mm	EAN-No. 4000896+	€
4812-21 AF	1000	4,5	237630	1.452,16



4812 Videoendoskopická sonda

- Lepší podobnost detailu
- Optimálně přizpůsobeno základnímu přístroji 4812-21



- Kompatibilita se základním přístrojem 4812-21
- Rozlišení 1024 x 768 pixelů
- Obrazový formát: Jpeg
- Video formát: MOV
- Kompresní formát: H.264
- Provozní teplota: -10°C až 60°C
- Druh krytí sondy: IP67 (v připojeném stavu)
- 1 m kabel sondy
- 5,5 mm Ø mikroobjektiv
- Polopružná sonda
- Přední kamera: 0°
- Rozsah zaostření: 10 až 60 mm
- Úhel zaostření: 56°
- 4násobný LED světelný zdroj



HAZET No.	l mm	Ø mm	EAN-No. 4000896+	€
4812-21S	1000	5,5	237623	517,96

2151 Stetoskop

Made in Germany



- Přenosová membrána

- Ocelový hrot: 180 mm



HAZET No.	l mm	EAN-No. 4000896+	€
2151	1080	013043	83,97
• Ušní olivky pro stetoskop HAZET 2151			
2151-02/2	-	062287	14,95

1991 Infračervený teploměr

- Pro bezdotykové měření teploty. S integrovaným laserovým ukazovátkem



- Rozmanité oblasti použití, mj. v oblasti motorových vozidel (chladiče/chladicí systémy, brzdy, klimatizace, motor, výfukový systém), kontrola v chemickém a potravinářském průmyslu, ve výrobě topných zařízení a klimatizací
- Funkce rychlé identifikace
- Precizní, bezdotykové měření
- Funkce automatického podržení naměřené hodnoty
- Zobrazení maximální teploty, blokování spuštění
- 9V bloková baterie (6LR61)
- Přídavné podsvícení displeje
- Detekce cíle s dvojitým laserem
- D : S = 12 : 1
- Emisivita nastavitelná od 0,1 do 1,0
- Volitelné nastavení na hlasitý nebo tichý alarm
- V koženkové tašce na suchý zip a s poučkem
- Teplotní rozsah: -50°C – 550°C



360°

HAZET No.	EAN-No. 4000896+	€
1991-1	156054	140,34

1977 Sada teleskopických zrcátek

- Teleskopická tyč s pružně uloženým dvojitým kloubem
- Zrcátko vyměnitelné přes 4 mm nerezovou závitovou tyč s pravým zrcátkem
- Bez zašpinění zrcátka jako u leštěných „kovových zrcátek“
- Zrcadlové sklo bezpečně chráněno nerezovým krytem



4dílná sada, obsah:

- teleskopická tyč, výsuvná délka: 300–740 mm
- kulaté zrcátko: 30 mm Ø
- kulaté zrcátko: 50 mm Ø
- hranaté zrcátko: 65x43 mm



HAZET No.	l ₁ mm	l ₂ mm	EAN-No. 4000896+	€
1977-2/4	300	740	150144	59,11

1975 Drapák

- Pružný



- Povrch: chromováno



HAZET No.	l mm	EAN-No. 4000896+	€
1975	540	009725	49,67

1976 Magnetický hledač

Made in Germany



- Permanentní magnet
- Ohebná hřídel
- Plastová rukojeť



HAZET No.	l mm	Ø mm	h P	EAN-No. 4000896+	€
1976	545	15	4500	009732	44,32
1976-1	545	19	7500	009749	69,34
1976-2	475	8	1100	009763	39,70



Lampy/svítidla

1979 LED tužková svítilna

• **Vysoce efektivní systém reflektorů: světelný výkon až 130 lumen – světelný dosah až 75 metrů**

- Vylepšené provedení: cca o 100% jasnější cca o 40% delší doba svícení
- Vyvážené proporce pouzdra
- Neklouzávý povrch
- Ovládání vypínače Zap/Vyp je bez problémů možné i s rukavicemi
- Hliníkové pouzdro (černé eloxované) chrání vnitřní díly před vniknutím prachu a stříkající vody (IP54)
- 3 watt LED
- Včetně prodejního stojanu při odběru nejméně 12 kusů
- Počet baterií/akumulátorů: 2 x 1,5 V-Micro / AAA / (L)R03
- Napájení el. proudem: Baterie
- LED technika: SMD
- Světelný tok 100 %: 130 lm
- Doba svícení 100 %: 4 h
- Dosah světla: 75 m
- Stupeň krytí (IP): IP54
- Druh krytí (IK): IK07

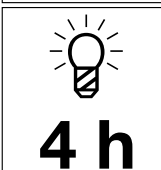
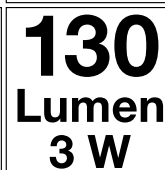
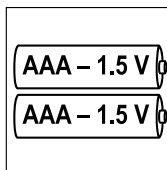

HAZET No.	l / mm	EAN-No. 4000896+	€
1979 N-71	139	208470	22,63

1979 LED kapesní svítilna · malé provedení

• **Plynulé jednoruční zaostřování umožňuje přesný světelný bod až po homogenní umělé osvětlení**

- Vylepšené provedení: – možnost nastavení – Cca o 33% vyšší jas
- Profesionální tužková svítilna v malém provedení zajišťuje vyváženými proporcemi pouzdra a drsným povrchem vždy optimální manipulaci
- Stabilní konstrukce chrání proti prachu a stříkající vodě (IP54)
- Nárazuvzdorná do výšky pádu 1 m
- 3 watt LED
- 2 stupně svítivosti: 30% a 100% (regulovatelné vypínačem Zap / Vyp.)
- Dosah světla při 30%: 100 m
- Doba svícení při 30% (režim úspory energie) do max. 13 h
- Světelný tok při 30%: (režim úspory energie) 80 lumenů
- Včetně praktického poutka k nošení
- Včetně prodejního stojanu při odběru nejméně 8 kusů
- Počet baterií/akumulátorů: 3 x 1,5 V-Micro / AAA / (L)R03
- Napájení el. proudem: Baterie
- LED technika: SMD
- Světelný tok 100 %: 200 lm
- Doba svícení 100 %: 4,5 h
- Dosah světla: 175 m
- Stupeň krytí (IP): IP54
- Druh krytí (IK): IK07



1979 LED kapesní svítilna · malé provedení

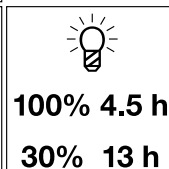
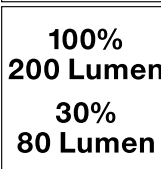
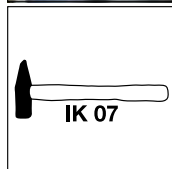

HAZET No.	l / mm	EAN-No. 4000896+	€
1979 N-72	135	208487	43,80

1979 LED Pen light

• **USB-C nabíjecí zdička**

- Malá kompaktní svítilna LED s vysokým světelným výkonem
- Plynulé stmívání - optimální přizpůsobení světla
- Snadná a rychlá diagnostika pomocí hlavního světla (plošné osvětlení) nebo top světla (bodové osvětlení) m. j. k přijetí dialogu
- Neměla by chybět v žádné výbavě odborníka
- 2složkové plastové pouzdro s pogumovaným povrchem
- Zobrazení stavu baterie a nabití
- Zapnutí / vypnutí a také přechod mezi Top a hlavním světlem pomocí hlavního tlačítka
- Včetně 100 cm USB-C nabíjecího kabelu
- Kapacita akumulátoru: 1050 mAh
- Výsuvný přídržný klip
- Zobrazení stavu nabití baterie
- Doba svícení top světlo: 2,5 h
- Světelný tok top světlo: 120 lm
- Silně integrované přídržné magnety na zadní straně krytu
- Napájení el. proudem: USB kabel (USB C)
- LED technika: COB/SMD
- Světelný tok 100 %: 200 lm
- Doba svícení 100 %: 2,5 h
- Doba nabíjení: 2 h
- Stupeň krytí (IP): IP65
- Druh krytí (IK): IK09

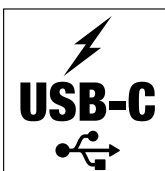
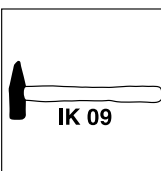

HAZET No.	l / mm	EAN-No. 4000896+	€
1979-11	180	235254	28,08



1979 LED kapselní svítilna

• **K nastavení osvětlení lze stojan nastavovat o 180° a aretovat v 8 stupních**

- 2složkové plastové pouzdro s pogumovaným povrchem
- Plynulé stmívání - optimální přizpůsobení světla
- 4-stupňové zobrazení stavu baterie a nabití
- Zapnutí / vypnutí a také přechod mezi Top a hlavním světlem pomocí hlavního tlačítka
- Silný přídržný magnet potažený pryží na spodní straně.
- 360° pohyblivý hákový držák
- Odolnost proti nárazům (EN62262): IK09

• **Hlavní světlo:**

- doba svícení: 2 – 10 h
- světelný tok 30 – 300 lumenů
- 3 watty COB LED

• **Top světlo:**

- doba svícení: 5 h
- světelný tok: 100 lumenů
- Včetně 100 cm USB-C nabíjecího kabelu (bez síťového zdroje USB)
- Možnost nabíjení přes standardní síťový zdroj USB 5 V maximálně 1 A
- Napájení el. proudem: USB kabel (USB C)
- LED technika: COB/SMD
- Světelný tok 100 %: 300 lm
- Doba svícení 100 %: 2 h
- Doba nabíjení: 1,5 h
- Stupeň krytí (IP): IP65
- Druh krytí (IK): IK09



YouTube Clip

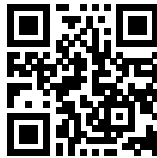

			100% 300 Lumen
--	--	--	-------------------------------

HAZET No.	l mm	EAN-No. 4000896+	€
1979 N-82	133	227211	59,06

1979 LED lampa

- Včetně 100 cm USB-C nabíjecího kabelu (bez síťového zdroje USB)
- Možnost nabíjení přes standardní síťový zdroj USB 5 V maximálně 1 A
- Zobrazení stavu baterie a nabití
- Doba svícení hlavního světla: 3–20 h
- Doba svícení Top světla: 4,5 h
- Světelný tok Top světlo: 60–600 lm
- Světelný tok Top světlo: 300 lm
- Spínač intenzity světla k optimálnímu přizpůsobení světla. Přechod mezi Top a hlavním světlem
- Tlumič přepínač na zadní straně svítilny – optimální přizpůsobení světla
- Silný přídržný magnet potažený pryží na spodní straně
- Výklopný hákový držák otočný o 360°
- Nastavitelné o 180° a v 5 stupních aretovatelný podstavec
- Napájení el. proudem: USB kabel (USB C)
- LED technika: COB/SMD
- Světelný tok 100 %: 600 lm
- Doba svícení 100 %: 3 h
- Doba nabíjení: 3 h
- Stupeň krytí (IP): IP65
- Druh krytí (IK): IK09



--	--

HAZET No.	l mm	EAN-No. 4000896+	€
1979 N-85	255	241491	67,47

1979 LED tenká svítilna

- Možnost nabíjení / napájení proudem přes USB-C zdíšku 5 V, maximálně 1 A 1000 mA
- Včetně 100 cm USB-C nabíjecího kabelu (bez síťového zdroje USB)
- 2složkové plastové pouzdro s pogumovaným povrchem
- 4-stupňové zobrazení stavu baterie a nabití
- K nastavení osvětlení pracovní oblasti lze hliníkovou hlavici nastavovat o 120° a aretovat v 5 stupních
- Kapacita akumulátoru: 4500 mAh (+30% oproti předchozímu)
- Doba svícení hlavního světla: 3–14 h
- Doba svícení Top světla: 11 h
- Světelný tok Top světlo: 110–1100 lm (+10% oproti předchozímu)
- Světelný tok Top světlo: 150 lm
- Velkoplošné, homogenní prosvícení
- Tlumič přepínač na zadní straně svítilny – optimální přizpůsobení světla
- Přechod mezi Top a hlavním světlem pomocí hlavního tlačítka
- Silný přídržný magnet potažený pryží na spodní straně
- Výklopný hákový držák otočný o 360°
- Solidní stojan pro dobré postavení také na nekovových podkladech
- Napájení el. proudem: USB kabel (USB C)
- LED technika: COB/SMD
- Světelný tok 100 %: 1100 lm
- Doba svícení 100 %: 3 h
- Doba nabíjení: 4,5 h
- Stupeň krytí (IP): IP65
- Druh krytí (IK): IK08



HAZET No.	l mm	EAN-No. 4000896+	€
1979 N-92	367	241415	92,69

1979 LED tužková svítilna · bezdrátové nabíjení

- **Bezdrátové nabíjení**
- **Efektivní a komfortní funkce nabíjení díky optimalizovanému samočinnému umístění svítilny na padu**

- Malá kompaktní svítilna LED s vysokým světelným výkonem
- Plynulé stmívání - optimální přizpůsobení světla
- Snadná a rychlá diagnostika pomocí hlavního světla (plošné osvětlení) nebo top světla (bodové osvětlení) m. j. k přijetí dialogu
- Neměla by chybět v žádné výbavě odborníka
- Nabíjení začne hned po přiložení svítilny
- 2složkové plastové pouzdro s pogumovaným povrchem
- Zobrazení stavu baterie a nabití
- Zapnutí / vypnutí a také přechod mezi Top a hlavním světlem pomocí hlavního tlačítka
- Je potřeba pad k bezdrátovému nabíjení 1979 WP-1 nebo 1979 WP-2
- Kapacita akumulátoru: 1050 mAh
- Výsuvný přídržný klip
- Zobrazení stavu nabití baterie
- Doba svícení top světlo: 2,5 h
- Světelný tok top světlo: 120 lm
- Silně integrované přídržné magnety na zadní straně krytu
- Napájení el. proudem: Bezdrátové nabíjení
- LED technika: COB/SMD
- Světelný tok 100 %: 200 lm
- Doba svícení 100 %: 2,5 h
- Doba nabíjení: 2,5 h
- Stupeň krytí (IP): IP65
- Druh krytí (IK): IK09



			COB-LED 200 Lumen
--	--	--	----------------------------------

HAZET No.	l mm	EAN-No. 4000896+	€
1979 W-11	180	235230	33,32



1979 LED kapesní svítlna · bezdrátové nabíjení

- **Bezdrátové nabíjení**
- **Efektivní a komfortní funkce nabíjení díky optimalizovanému samočinnému umístění svítlny na padu**
- Nabíjení začne hned po přiložení svítlny
- 2složkové plastové pouzdro s pogumovaným povrchem
- 4-stupňové zobrazení stavu baterie a nabití
- Zapnutí / vypnutí a také přechod mezi Top a hlavním světlem pomocí hlavního tlačítka
- Napájení el. proudem: Bezdrátové nabíjení
- LED technika: COB/SMD
- Světelný tok 100 %: 300 lm
- Doba svícení 100 %: 2 h
- Doba nabíjení: 1,5 h
- Stupeň krytí (IP): IP65
- Druh krytí (IK): IK09
- K nastavení osvětlení pracovní oblasti lze stojan nastavovat o 180° a aretovat v 8 stupních
- Plynulé stmívání - optimální přizpůsobení světla
- Silné přídržné magnety potažené pryží na spodní a zadní straně krytu
- 360° pohyblivý hákový držák
- **Hlavní světlo:**
doba svícení 2–10 h
světelný tok 30–300 lumenů
3 wattů COB LED
- **Top světlo:**
doba svícení Top světlo: 5 h
světelný tok 100 lumenů
1 watt LED



YouTube Clip

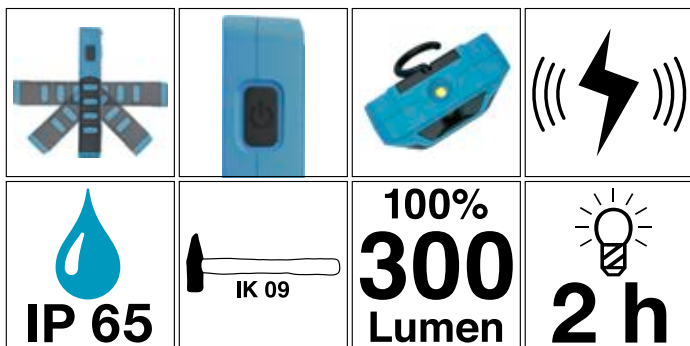

HAZET No.	l mm	EAN-No. 4000896+	€
1979 W-82	133	227228	71,41

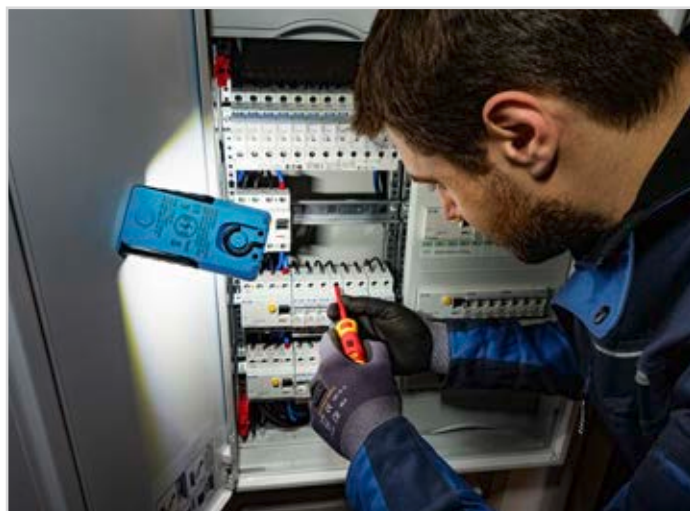

1979 Sada LED tužkových svítilen · bezdrátové nabíjení

- **Bezdrátové nabíjení**
- **Efektivní a komfortní funkce nabíjení díky optimalizovanému samočinnému umístění svítlny na padu**
- Malá, kompaktní svítlna LED s vysokým světelným výkonem
- Plynulé stmívání - optimální přizpůsobení světla
- Snadná a rychlá diagnostika pomocí hlavního světla (plošné osvětlení) nebo top světla (bodové osvětlení) m. j. k přijetí dialogu
- Neměla by chybět v žádné výbavě odborníka
- Nabíjení začne hned po přiložení svítlny
- 2složkové plastové pouzdro s pogumovaným povrchem
- Zobrazení stavu baterie a nabití
- Zapnutí / vypnutí a také přechod mezi Top a hlavním světlem pomocí hlavního tlačítka
- Pen light pro denní použití v nejrůznějších oblastech použití
- Sad LED Pen light, 3dílná
- Obsah:
• 2x 1979 W-11 LED tužková svítlna bezdrátové nabíjení
• 1x 1979 WP-2 Duální pad k bezdrátovému nabíjení
• 1x 100 cm USB-C kabel
• 1x 5 V, 2 A síťový zdroj
• Napájení el. proudem: Bezdrátové nabíjení
• LED technika: COB/SMD
• Světelný tok 100 %: 200 lm
• Stupeň krytí (IP): IP65
• Druh krytí (IK): IK09

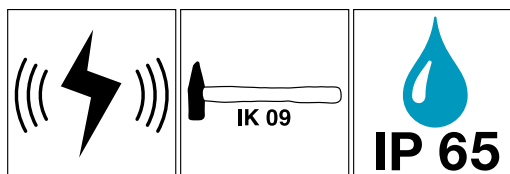

HAZET No.	ks	EAN-No. 4000896+	€
1979 W-11/3	3	235247	116,26

1979 Sada LED kontrolních svítilen – bezdrátové nabíjení

- **Bezdrátové nabíjení**
- **Efektivní a komfortní funkce nabíjení díky optimalizovanému samočinnému umístění svítlny na padu**
- Malá, kompaktní svítlna LED s vysokým světelným výkonem
- Plynulé stmívání - optimální přizpůsobení světla
- Snadná a rychlá diagnostika pomocí hlavního světla (plošné osvětlení) nebo top světla (bodové osvětlení) m. j. k přijetí dialogu
- Neměla by chybět v žádné výbavě odborníka
- Nabíjení začne hned po přiložení svítlny
- 2složkové plastové pouzdro s pogumovaným povrchem
- Zobrazení stavu baterie a nabití
- Zapnutí / vypnutí a také přechod mezi Top a hlavním světlem pomocí hlavního tlačítka
- Sada LED svítilen, 3 dílná
- Obsah:
• 1x 1979 W-11 LED tužková svítlna - bezdrátové nabíjení
• 1x 1979 W-82 LED kapesní svítlna - bezdrátové nabíjení
• 1x 1979 WP-2 Duální pad k bezdrátovému nabíjení
• 1x 100 cm USB-C kabel
• 1x 2A 5V nabíječka / síťový zdroj
• Napájení el. proudem: Bezdrátové nabíjení
• LED technika: COB/SMD
• Stupeň krytí (IP): IP65
• Druh krytí (IK): IK09





1979 Sada LED kontrolních svítilen – bezdrátové nabíjení

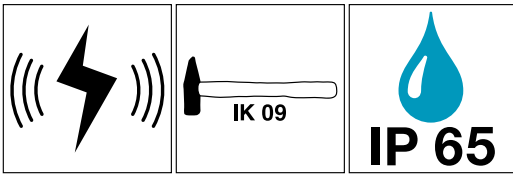

HAZET No.		EAN-No. 4000896+	€
1979 NW/3	3	235261	152,27

1979 LED lampa

- **Bezdrátové nabíjení**
- **Efektivní a komfortní funkce nabíjení díky optimalizovanému samočinnému umístění svítilny na padu**

- Nabíjení začne hned po přiložení svítilny
- Je potřeba pad k bezdrátovému nabíjení 1979 WP-1 nebo 1979 WP-2
- Zobrazení stavu baterie a nabití
- Doba svícení hlavního světla: 3–20 h
- Doba svícení Top světla: 4,5 h
- Světelný tok Top světlo: 60–600 lm
- Světelný tok Top světlo: 300 lm
- Spínač intenzity světla k optimálnímu přizpůsobení světla. Přejít mezi Top a hlavním světlem
- Tlumicí přepínač na zadní straně svítilny – optimální přizpůsobení světla
- Silný přídržný magnet potažený pryží na spodní straně
- Výklopný hákový držák otočný o 360°
- Nastavitelné o 180° a v 5 stupních aretovatelný podstavec
- Napájení el. proudem: Bezdrátové nabíjení
- LED technika: COB/SMD
- Světelný tok 100 %: 600 lm
- Doba svícení 100 %: 3 h
- Doba nabíjení: 3,5 h
- Stupeň krytí (IP): IP65
- Druh krytí (IK): IK09



HAZET No.	l / mm	EAN-No. 4000896+	€
1979 W-85	255	241484	72,66



1979 LED tenká svítilna · bezdrátové nabíjení

- **Bezdrátové nabíjení**
- **Efektivní a komfortní funkce nabíjení díky optimalizovanému samočinnému umístění svítilny na padu**

- Nabíjení začne hned po přiložení svítilny
- Je potřeba pad k bezdrátovému nabíjení 1979 WP-1 nebo 1979 WP-2
- 2složkové plastové pouzdro s pogumovaným povrchem
- 4-stupňové zobrazení stavu baterie a nabití
- K nastavení osvětlení pracovní oblasti lze hliníkovou hlavici nastavovat o 120° a aretovat v 5 stupních
- Kapacita akumulátoru: 4500 mAh (+30% oproti předchozímu)
- Doba svícení hlavního světla: 3–14 h
- Doba svícení Top světla: 11 h
- Světelný tok Top světlo: 110–1100 lm (+10% oproti předchozímu)
- Světelný tok Top světlo: 150 lm
- Velkoplošné, homogenní prosvícení
- Tlumicí přepínač na zadní straně svítilny – optimální přizpůsobení světla
- Přejít mezi Top a hlavním světlem pomocí hlavního tlačítka
- Silný přídržný magnet potažený pryží na spodní straně
- Výklopný hákový držák otočný o 360°
- Solidní stojan pro dobré postavení také na nekovových podkladech
- Napájení el. proudem: Bezdrátové nabíjení
- LED technika: COB/SMD
- Světelný tok 100 %: 1100 lm
- Doba svícení 100 %: 3 h
- Doba nabíjení: 5,5 h
- Stupeň krytí (IP): IP65
- Druh krytí (IK): IK08

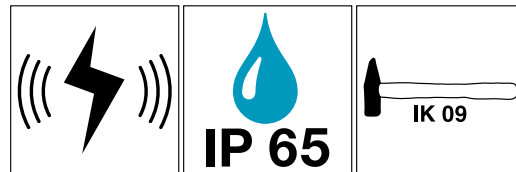

HAZET No.	l / mm	EAN-No. 4000896+	€
1979 W-92	367	241422	82,42

1979 Sada LED svítilen – bezdrátové nabíjení

- **Bezdrátové nabíjení**
- **Efektivní a komfortní funkce nabíjení díky optimalizovanému samočinnému umístění svítilny na padu**

- Sada LED svítilen, 3 dílná
- 1x 1979 W-82 LED kapesní svítilna
- 1x 1979 W-92 LED tužková svítilna
- 1x 1979 WP-2 nabíjecí pad pro 2 svítilny
- 1x USB-C kabel, 100 cm
- 1x 5 V, 2 A síťový zdroj
- Napájení el. proudem: Bezdrátové nabíjení
- LED technika: COB/SMD
- Stupeň krytí (IP): IP65

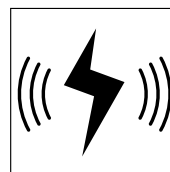

HAZET No.		EAN-No. 4000896+	€
1979 W 1/3	3	241408	175,84



1979 Pad k bezdrátovému nabíjení

• Příkladný výstup USB k nabíjení dalších přístrojů

- Přidržené magnety na zadní straně padu k připevnění na povrchy obsahující železo
- 4 otvory pro šrouby
- Včetně 100 cm USB-C kabelu a síťového zdroje USB
- 5 V USB-C vstup
- Možnost nabíjení přes pad nebo výstup USB
- Napájení el. proudem: USB kabel (USB C)

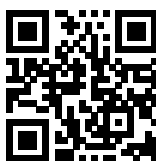

YouTube Clip

HAZET No.	EAN-No. 4000896+	€
<ul style="list-style-type: none"> • Maximální výstupní proud bezdrátový: 850 mA • Optimalizované samočinné umístění jedné svítilny na padu • 1 A nabíjecí proud 1979 WP-1	227952	38,46
<ul style="list-style-type: none"> • Maximální výstupní proud bezdrátový: 1700 mA • Optimalizované samočinné umístění dvou svítilen na padu • 2 A nabíjecí proud 1979 WP-2	227945	54,96

1979 LED pracovní zářič

• 40 watt energeticky efektivní technologie COB LED k rovnoměrnému osvětlení prostoru

- Otočný spínač intenzity světla k plynulému nastavení
- Rozšíření funkčnosti díky předávné zásuvce 230V na zadní straně umožňuje připojení a provoz libovolných dalších přístrojů
- 50 % výkonu okamžitě při zapnutí
- Robustní PU kryt s hliníkovými komponentami po obvodu k lepšímu odvodu tepla
- Vizualní zobrazení výkonu: 4-stupňové
- Stojan: nastavitelný o 90°
- Délka kabelu: 5 m
- Odolnost proti nárazům (EN62262): IK07
- Lze rozšířit o:
 - 1979 F-01 difuzér
 - 1979 F-02 přídržný magnet
 - 1979 F-03 teleskopický stojan
- Napájení el. proudem: 230 V zástrčka s ochranným kontaktem
- LED technika: COB
- Světelný tok 100 %: 4000 lm
- Stupeň krytí (IP): IP54
- Druh krytí (IK): IK07
- Světelný tok: 400 – 4000 lumenů
- 1 rozšiřovací zásuvka na zadní straně

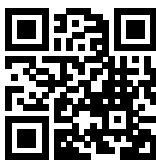

YouTube Clip

1979 LED pracovní zářič



HAZET No.	l mm	EAN-No. 4000896+	€
1979 FC-40	280	227839	131,83

1979 LED pracovní zářič

• 60 watt energeticky efektivní technologie SMD LED k rovnoměrnému osvětlení prostoru

- Otočný spínač intenzity světla k plynulému nastavení
- Rozšíření funkčnosti díky předávné zásuvce 230V na zadní straně umožňuje připojení a provoz libovolných dalších přístrojů
- 50 % výkonu okamžitě při zapnutí
- Robustní PU kryt s hliníkovými komponentami po obvodu k lepšímu odvodu tepla
- Vizualní zobrazení výkonu: 4-stupňové
- Stojan: nastavitelný o 90°
- Délka kabelu: 5 m
- Odolnost proti nárazům (EN62262): IK07
- Lze rozšířit o:
 - 1979 F-01 difuzér
 - 1979 F-02 přídržný magnet
 - 1979 F-03 teleskopický stojan
- Napájení el. proudem: 230 V zástrčka s ochranným kontaktem
- LED technika: SMD
- Světelný tok 100 %: 6000 lm
- Stupeň krytí (IP): IP54
- Druh krytí (IK): IK07
- Světelný tok: 600 – 6000 lumenů
- 2 rozšiřovací zásuvky na zadní straně

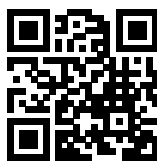

YouTube Clip



HAZET No.	l mm	EAN-No. 4000896+	€
1979 FC-60	360	227822	170,34



1979 Světelný difuzér

- Aretace s bajonetovým uzávěrem
- Maximální světelný tok při použití difuzéru
1979 FC-40: 3200 lumenů
1979 FC-60: 4800 lumenů



HAZET No.	EAN-No. 4000896+	€
1979 F-01	227815	32,96

1979 Magnetický držák

- Povrstvení magnetu chrání před poškozením povrchů
- Aretace pomocí přiloženého připevňovacího šroubu
- Přidrzná síla magnetu maximálně: 10 kg
- Vertikální montáž



HAZET No.	EAN-No. 4000896+	€
1979 F-02	227808	50,55

1979 Teleskopický stojan

- Trojnohý stojan umožňuje bezpečné postavení
- Robustní ocelová konstrukce
- Sestavení bez nářadí
- Možnost pevného nastavení noh a výškové aretace
- Přídavná kabelová vedení na stojanu
- Výška 120–185 cm
- Nosnost: 30 kg



HAZET No.	EAN-No. 4000896+	€
1979 F-03	227174	71,41

Podložky pro mechaniku

195 Podložka pod kolena

- **Made in Germany**
- Ve tvaru loga HAZET



- Ještě vyšší komfort díky nové kvalitě pěny
- Otíratelná
- Nosné/závěsné madlo
- Z nesavé pěny s uzavřenými buňkami



HAZET No.	$d \times \check{s} \times v$ mm	EAN-No. 4000896+	€
195-1	450x210x30	121069	20,92

195 Podložka pro mechaniku

- **Made in Germany**
- Ve tvaru loga HAZET



- Ještě vyšší komfort díky nové kvalitě pěny
- Otíratelná
- Velká podložka pro mechaniku
- Z nesavé pěny s uzavřenými buňkami
- Držadlo



HAZET No.	$d \times \check{s} \times v$ mm	EAN-No. 4000896+	€
195-5	975x385x30	153718	41,78



Chrániče vozidel

196 Chránič blatníků · univerzální

Made in Germany

• Magnetické uchycení (6 magnetů)

- Optimální ochrana pro vozidla vašich zákazníků
- Zvyšuje kvalitu práce – snižuje nepříjemné opravy a dodatečné úpravy
- Použitelné téměř u všech vozidel



HAZET No.	l mm	EAN-No. 4000896+	€
196 N-1	950	208258	57,56

196 Chránič blatníků

• Protiskluzový materiál se speciálním povrchem

- Voděodolný, odpuzuje olej a tuky
- Chránič drží téměř kompletně svísele na všech površích karoserie (hliník, ocel, GFK)
- Odpovídá požární bezpečnosti podle britského standardu a amerického Fed 302
- Lze prát při +40 °C
- Chrání povrch karoserie proti škrábancům a poškození
- Nylonový povrch na přední straně lze snadno čistit a otírat
- Rozměry: 890 x 500 mm
- Materiál: 60% polyester, 30% polyamid/nylon, 10% bavlna



HAZET No.	l mm	EAN-No. 4000896+	€
196-2	890	149469	30,41

196 Čelní chránič

• I pro práci při běžícím motoru

- Voděodolný, odpuzuje olej a tuky
- Chránič odpovídá požární bezpečnosti podle britského standardu a amerického Fed 302
- Snadné čištění
- Upevnění pomocí poutek
- Výřezy pro osvětlení a chladič
- Materiál: 98% polyamid/nylon, 2% polyuretan



HAZET No.	EAN-No. 4000896+	€
196-3	149414	262,93

196 Potah sedadla a volantu

• Vhodný pro téměř všechny autosedačky a volanty

- Univerzální velikost
- Opakované použití
- Dlouhá životnost
- Voděodolný, odpuzuje olej a tuky
- Chrániče odpovídají britským požárními normám a americkému Fed 302
- Testováno pro boční airbagy
- Antistatické
- Pratelný při +40 °C
- Z odolné nylonové tkaniny s gumou kolem dokola
- Lze snadno čistit
- Necitlivá černá barva s vyztuženým okrajem (HAZET modrá)
- Materiál: 98% polyamid/nylon, 2% polyuretan



HAZET No.	ks	EAN-No. 4000896+	€
196-6/2	2	150151	46,29

Mazací technika

197 Magnetická miska

• Praktický pomocník pro dílnu

- ABS plast (HAZET modrá)
- 80 mm pogumovaný magnet (přidržitelná síla cca 2,5 kg) k připevnění např. u dílenských vozíků, stěn, skříní, zvedacích plošin atd.
- Oboustranně magnetická – zvláště vhodná pro díly obsahující kov
- Otvor skříně umožňuje dobré vidění a snadné vyjmutí dílů
- Optimalizovaný, zešíkmený tvar krytu – vhodný také pro nemagnetické díly



360°



HAZET No.	Ø mm	EAN-No. 4000896+	€
197-3	150	158584	11,37

197 Vana, víceúčelová

• Pro výměnu oleje / olejového filtru a k čištění dílů

- Bezpečné a čisté vylévání díky přelivovému okraji kolem dokola
- Z polyetylenu (nerozbitná)
- Stupnice na vnitřní straně: litry, US galony / UK galony
- Dělení stupnice: 1 l / 1 gal
- 3 držáky
- S výlevkou
- Vyvýšení k odkládání dílů, včetně zajištění filtru (proti skluzu)
- Možnost odkapávání olejového filtru
- Vany lze skládat do sebe
- Rozměry d x š x v: 400 x 390 x 120 mm
- Vyrobeno v EU





197 Vana, víceúčelová

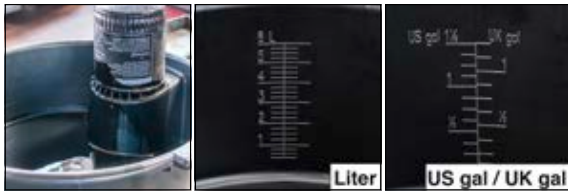

HAZET No.	l	EAN-No. 4000896+	€
197 N-1	6	198924	12,46

• Pro výměnu oleje / olejového filtru a k čištění dílů

- Bezpečné a čisté vylévání díky přelivovému okraji kolem dokola
- Z polyethylenu (nerozbitná)
- Vylévací kohout pro bezpečné a čisté vylévání kapalin
- Tři držáky pro snadné přenášení a vylévání



HAZET No.	l	EAN-No. 4000896+	€
197-2	16	146802	41,88

• Made in Germany

- Univerzálně použitelná
- Velká kapacita

Použití: Použitelná jako čistící vana, odpadní vana, olejová vana, skladovací vana, dezinfekční vana, odkapávací vana, přepravní vana a zásobovací vana, např. při stavbě sanity a topení, v automobilovém průmyslu a v dílně, v loveckých potřebách, chemii / laboratoři, v potravinářském průmyslu / řeznictví, při sportovním rybaření, v chovatelských potřebách, při chovu koní atd.

- Odolná vůči luhům a kyselinám
- Objem: 50 l
- Vnitřní rozměry (š x h x v): 800 x 520 x 100 mm
- Z výroby certifikované TÜV podle DIN ISO 16901



HAZET No.	l	EAN-No. 4000896+	€
197-50	50	210008	55,07

• Vůči chemikáliím odolný, nerozlomitelný plast s hladkým povrchem odolným proti oděru



HAZET No.	l	EAN-No. 4000896+	€
197-4	3	214235	19,98

198-1 Trychtýř · s ohebnou hadicí

- Plnění všech obvyklých díleňských kapalin, např. olejů, paliv nebo brzdových kapalin

- Trychtýř z polypropylenu, hadice z polyethylenu, sítko trychtýře z ušlechtilé oceli
- Průměr trychtýře: 165 mm
- Délka včetně hadice: 480 mm



HAZET No.	l	EAN-No. 4000896+	€
198-1	1,2	149155	12,82

199 Postřiková láhev · opakovaně plnitelná

- Použití s multifunkčními spreji, např. mazacími oleji, rozpouštěči rzi a čističi brzd

- Úspora nákladů díky využití velkých balení
- Pojistný ventil
- Těsnění Viton
- Včetně 155 mm dlouhé proudové trysky a krátké rozprašovací trysky
- Rozprašování mlhy a bodové tryskání
- Snadné čištění díky dvoudílné konstrukci
- Snadné plnění hrdlem lahve (Ø 25 mm) nebo přes spodní díl (Ø 54 mm)
- Ekologické: bez freonů a opětovně použitelné
- Ventil umístěný ve dně slouží výhradně k naplnění stlačeným vzduchem
- Max. provozní tlak [bar]: 8 bar



YouTube Clip

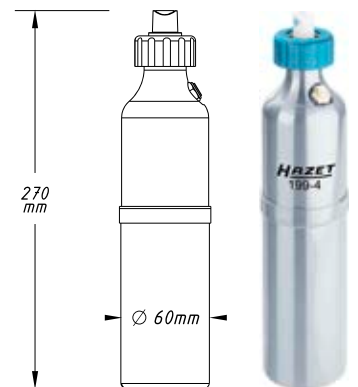

HAZET No.	l	EAN-No. 4000896+	€
199-4	0,227	198429	62,95



198 Odměrka

• Brzdové kapaliny, elektrolyt akumulátorů a nekyselé kapaliny

• Materiál: HDPE
• Barva: bílá/transparentní



HAZET No.	l	EAN-No. 4000896+	€
198-4	1	174485	8,30
198-5	2	174478	11,05
• S výlevkou			
198-6	5	174522	17,91
198-8	5	174508	16,50

2160 Stříkací olejníčka



HAZET No.	l	mm	l	EAN-No. 4000896+	€
2160	245		0,2	013289	29,06

2160-1 Štětcová olejníčka

• Průmyslová olejníčka s jednoduchým čerpadlem
• Vyměnitelný štětec o průměru 20 mm M6x0,75 mm
• Tryska z mosazi
• Závěsné oko
• Polotransparentní nádoba (PEHD) pro lepší rozeznání stavu naplnění
• Čerpací zařízení o síle 20 bar – čerpání i těžkých olejů s vyšší viskozitou u řetězů a kluzných lišt



HAZET No.	l	EAN-No. 4000896+	€
2160-1	0,3	234646	33,53

2162 Mazací lis

• Kapacita: 500 cm³
• Pancéřová hadice, trysková trubka a 2 hubice M 10 x 1



360°

HAZET No.	EAN-No. 4000896+	€
• Lehké provedení, tloušťka stěny: 1 mm 2162-1	075027	59,37
• Těžké provedení, tloušťka stěny: 1,5 mm 2162-2	075034	75,88

2162 Výkonná sací a tlaková plnička

• Přebytečný materiál může být opět bez problémů nasát zpět
• Flexibilní odtok plastovou hadicí
• Materiál tělesa: ocel, pozinkováno



HAZET No.	l	EAN-No. 4000896+	€
• Objem náplně: 500 ml • Hadice s vnitřním průměrem: 9,5 mm • Hadice s vnějším průměrem: 12,5 mm • Těsnění NBR • Pro motorové oleje s viskozitou od 30 do 68 • Není vhodné pro kyselá (erozivní) kapaliny 2162-4	0,5	174850	16,24
• Kromě toho včetně kovového vývodu • Objem náplně: 1000 ml • Hadice s vnitřním průměrem: 9,5 mm • Hadice s vnějším průměrem: 12,5 mm • Těsnění NBR • Pro motorové oleje s viskozitou od 30 do 68 • Není vhodné pro kyselá (erozivní) kapaliny • Připojovací závit (hadice/trubka) na dně pumpy: 12,7 mm (1/4") PT x 19 2162-6	1	174454	30,47





2162 Ruční přečerpávací / plnicí čerpadlo

Made in Germany

• 600 ml objem čerpadla umožňuje rychlé přečerpávání a plnění kapalin mezi různými nádobami

- Použití: Plnění, přečerpávání a naplňování kapalin
- Základní deska a dvojitá přípojka pro hadice s vnitřním Ø 10 / 15 mm
- 1 sací hadice, Ø 10 mm · délka: 3 m
- 1 tlaková hadice, Ø 15 mm · délka: 3 m
- Např. na MERCEDES-BENZ Citaro Euro 6 ve spojení s trubicí chladicí vody 2xA.311.500.09.91 a spojovacím hrdlem A.001.553.19.26 a spojovací zástrčkou A.001.553.20.26
- Převodové a motorové oleje lze s pomocí čerpadla rychle, bez bublinek a čistě naplnit
- Přečerpávané kapaliny např.
 - Ad Blue
 - Chladicí kapaliny
 - Nemrznoucí náplň ostříkovače
 - Olej
 - Voda



HAZET No.	EAN-No. 4000896+	€
2162-7	207756	203,55

2162 Ruční dávkovací pumpa

• Přesné dávkování nejrůznějších kapalin díky dvojitému škálování

- Připojovací závit (hadice/trubka) na dně pumpy: M15x1,5
- Materiál pouzdra: PVC (transparentní)
- Hadice vnitřní Ø: 10 mm
- Hadice vnější Ø: 16 mm
- Těsnění NBR
- Přebytkový materiál může být opět bez problémů nasát zpět
- Včetně flexibilní průhledné plastové hadice vyztužené tkaninou
- Včetně zahnuté 120° hliníkové aplikační trubky Ø 10 mm
- Silná savost a lehký chod
- Délka hadice: 600 mm s připočtením aplikační trubky
- Maximální transport. množství 4 l/min
- Délka bez hadice: 545 mm



HAZET No.	l	EAN-No. 4000896+	€
2162-8	0,7	213337	133,18

2163 Ruční pumpa · s teleskopickou sací trubicí

Made in Germany

- Vhodné pro 50- až 200litrové sudy
- Kovová teleskopická sací trubka 450 až 860 mm vytažitelná
- Tělo z pozinkované oceli
- R 2" a R 1.½" adaptér pro sud
- Odnímatelný, zakřivený kovový výtok
- Čerpací výkon: cca 0,35 litru / zdvih příp. 16 l/min.
- Hmotnost: 2,2 kg

Pozor: Není vhodné pro čerpání benzínu



HAZET No.	EAN-No. 4000896+	€
2163-1	172771	53,66

2162 Minimaznice

- Objem náplně: 80 g
- Vytváří tlak až do 1.000 PSI / 69 bar
- Plnění s volným tukem
- Včetně tlakové maznice v provedení 50° a 90°



HAZET No.	l mm	EAN-No. 4000896+	€
2162 M	145	185634	22,63
9300 N-60	–	203406	10,59

- Rychlé a čisté naplnění mazacího mini lisu HAZET 2162 M
- Zlepšená mechanická stabilita zabraňuje při vibracích okolí ztrátě mazacího výkonu
- Odolné proti mytí vodou
- Oxidačně stabilní
- Dobrá protikorozní ochrana a dobrá přilnavost na kovových plochách
- Tukový polštář 60 ml

199 Postřiková láhev s pumpičkou

• Zakrytý čerpací mechanismus zvyšuje odolnost proti chemikáliím

- Pro univerzální použití v oblasti automobilového a jiného průmyslu
- Čištění/odmaštění obrobků, dílen, vozidel, např. strojů, motorů, podlah, disků atd.
- Nanášení olejů a dělicích prostředků u strojů, obrobků, výhybek a kolejových součástí, ve výrobě forem, u bednění atd.
- Dezinfekce a čištění podlah, fasád, sanitárních zařízení, bazénů atd.
- Integrovaný bezpečnostní ventil (2,5 baru) umožňuje odtlakování nádoby před otevřením
- Těsnění Viton
- Těsnění a materiály odolné vůči většině kyselin a rozpouštědel a rovněž proti v průmyslu, technice motorových vozidel a profesionálním čištění nejčastěji používaným chemikáliím
- Nastavitelná kuželová tryska a flexibilní čerpací páčka zabraňuje zlomení
- Průtok: 0,5 l/min při 2,5 baru s bílou regulovatelnou kónickou tryskou
- 0,8 l/min při 2,5 baru s šedou plochou tryskou
- Užitečný obsah: 1 l
- Celkový obsah: 1,35 l
- Max. provozní tlak [bar]: 2,5 bar



YouTube Clip



HAZET No.	l	kg	EAN-No. 4000896+	€
199 N-1	1	0,46	189007	38,41



199 Postřiková láhev s pumpičkou · pěna

• **Tři trysky (součástí dodávky) k vytváření mokrých a suchých pěn a rovněž k realizaci různých dob působení**

- Použití: Vytváření husté a trvanlivé pěny
- Čištění, dezinfikování povrchů, obrobků, vozidel, sanitárních zařízení
- **Lepší vizuální kontrola postřikované plochy**
- Pro neutrální čističe a rovněž pro zředěné kyselé a alkalické čističe
- Ideální pro
 - čistící a dezinfekční práce u polstrování a koberců
 - dezinfikování koupelí a sanitárních zařízení
 - kuchyňský a potravinářský průmysl
 - čištění vozidel, pracovních ploch atd.
- Průhledná odolná nádrž s ukazatelem stavu naplnění
- Integrovaný bezpečnostní ventil (2,5 baru) umožňuje odtlakování nádoby před otevřením
- Těsnění Viton
- Užitečný obsah: 0,75 l
- Celkový obsah: 1,5 l
- Pro použití chemikálií s povrchově aktivními vlastnostmi (tenzidy)
- Zvýšení doby kontaktu mezi chemikálií a čistou plochou zaručuje zvýšenou účinnost chemického produktu
- Těsnění a materiály odolné vůči většině kyselin a rozpouštědel a rovněž proti v průmyslu, technice motorových vozidel a profesionálním čištění nejčastěji používaným chemikáliím
- Široký plnicí otvor
- Ochranný kryt pro komorový ventil
- Včetně 3 různých trysek (černá = normální, zelená = suchá, oranžová = mokrá) pro nastavení kvality pěny
- Speciální tryska „Pěna“ typu vějíře
- Speciální plochá postřikovací tryska pro vějířový paprsek
- Včetně 10 náhradního filtru
- Flexibilní čerpací páčka zabraňuje zlomení

Oblasti použití:

- **Čištění textilií, polštářů a koberců** při současném zabránění nadměrnému zvlhčení pro zkrácení doby schnutí a prevenci plísní a bakterií
- Max. provozní tlak [bar]: 3 bar



YouTube Clip

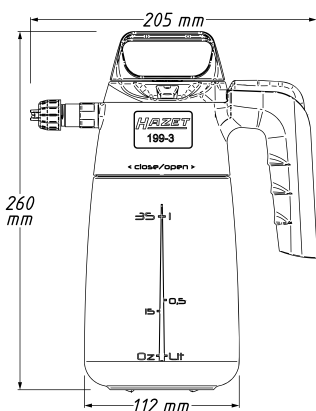

HAZET No.	l	EAN-No. 4000896+	€
199-3	0,75	207237	40,27

Všeobecné dílenské potřeby

1988 Upínací popruh / uvazovací popruh

Made in Germany

• Použití: Bezpečný transport zavazadel a zboží
Bezpečná přeprava nákladu je nezbytná i pro soukromé osoby a drobné živnostníky

- Délka: 6 m
- Podle EN 12195-2
- Uvazovací síla / páskování: LC (natažení popruhu v %) 1 000 daN v páskování
- Napínací síla / ráčna: STF (napínací síla) 200 daN
- Barva popruhu: světle modrá včetně nátisku loga HAZET, černého



HAZET No.	EAN-No. 4000896+	€
1988-6	219193	13,34

2175 N Paralelní svěrák

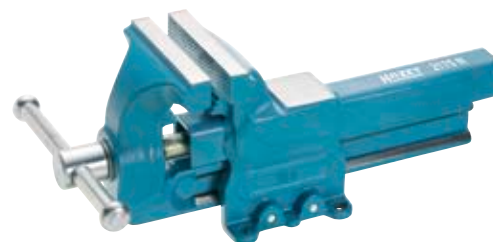

HAZET No.	b mm	s mm	sb max. mm	EAN-No. 4000896+	€
<ul style="list-style-type: none"> • Přípevnění svěráku pro svěrák 2175 N • Pro dílenské vozíky <i>Assistant</i> 179 N · 179 NX · 179 N XL · 179 N XXL r. v. 1.7.2019 → • Jednoduchá montáž na pracovní desku pravé strany vozíku • Včetně přípevnovacího materiálu (šrouby a podložky) pro svěrák 2175 N • U namontovaného svěráku je možné snadné přípevnění dvěma 179 N-21, držáku notebooku 179 W-42 a také základního držáku 179 W-40 					
179 N-75	-	-	-	241835	111,07
<ul style="list-style-type: none"> • Paralelní svěrák • Kováno v zápustce • Šířka upínacích čelistí: 100 mm • Montáž na pracovní stůl <i>Assistant</i> 177 W · 179 W · 179 N W ve spojení s upínací sadou pro svěrák 179 N W-11 • Montáž na dílenský vozík <i>Assistant</i> 177 ve spojení s dřevěnou podložkou 2175 N-11 • Montáž na dílenský vozík <i>Assistant</i> 179 N · 179 N X · 179 N T · 179 N XL · 179 N XXL r. v. 1.7.2019 → ve spojení s přípevněním svěráku 179 N-75 					
2175 N	100	50	125	013685	242,37
<ul style="list-style-type: none"> • Podložka (ze dřeva) pro paralelní svěrák 2175 N • Montáž svěráku na dílenské stoly nebo dílenské vozíky <i>Assistant</i> 172 HD · 177 · 180 · 180 K-4 • Včetně montážního příslušenství 					
2175 N-11	-	-	-	013692	33,53



Ochrana při práci

1987-5 Rukavice pro mechaniku

- **Vysoká odolnost proti oděru díky optimálnímu mixu umělé kůže (dlaně) a PVC, chrániče na vnější straně**
- Vynikající elastické vlastnosti, skvěle padnoucí tvar, volnost pohybu a dokonalá hbitost prstů díky zvláštnímu strečovému materiálu Bignet®
- Prodyšné
- Neklouzavé
- Pratelné
- Materiál: 48% polyamid/nylon, 25% polyakryl, 25% polyester, 2% polyuretan



HAZET No.	EAN-No. 4000896+	€
• Velikost L 1987-5 L	181735	28,08
• Velikost XL 1987-5 XL	181759	28,08
• Velikost XXL 1987-5 XXL	181766	28,08

1987 Rukavice pro mechaniku

- **Ochrana pomocí protektorů TPR a jemné tkaniny**
- Plocha dlaně: maximální odolnost proti oděru díky vysoce kvalitnímu povrstvení nitrilkaučukem
- Vysoká pevnost uchopení
- Velmi dobrá volnost pohybu a příjemné nošení
- Dlouhá doba používání díky kvalitně vybraným komponentám materiálů
- Snadná péče
- Velikost: L
- Přezkoušené vůči zvýšeným mechanickým rizikům dle normy EN 388:2016
Doplňující zkouška proti proříznutí dle normy EN ISO 13997 s výkonovými stupni 4131A



HAZET No.	EAN-No. 4000896+	€
1987-6	222643	11,68

1987 Pracovní rukavice · pravá kůže

- **Příjemný, lehký pocit při nošení a vynikající hbitost prstů díky vysoce kvalitní koží kůži**
- Vysoce kvalitní směs materiálů z poddajné pravé kůže a moderních textilií z mikrovláken
- Přesně padnou díky pásku Velcro® (se suchým zipem)
- Lehké a prodyšné
- Přezkoušené vůči zvýšeným mechanickým rizikům dle normy EN 388:2016
Zkouška proti proříznutí dle normy EN ISO 13997 s výkonovými stupni 2111A
- Velikost: L



HAZET No.	EAN-No. 4000896+	€
1987 N-3	222650	9,13

1987 Rukavice

- **Povrstvení mikropěnou**
- Prodyšný chránič
- Maximální flexibilita a volnost pohybu spolu s vynikající mechanickou odolností
- Odpuzuje vodu
- Materiál: 60% bavlna, 40% polyester



HAZET No.	EAN-No. 4000896+	€
1987 N-4	203840	5,86







Speciální nářadí

	Motor	Seřízení motoru / ozubené řemeny Zapalovací a žhavicí svíčka Hlava válců Ventily/písty Palivové systémy / vstřikování Chladicí systém / hadicové spojení Diagnostika Výfukový systém / lambda sonda	385–388 389–393 394 395–396 396–399 400–403 404–407 408–409	
	Převodovka	Spojka	409	
	Olejový servis		410–415	
	Servis brzd		416–423	
	Podvozek	Stahovák pružin / tlumič Ložisko kola / náboj kola Silentblok Kloubové hřídele Kola / pneumatiky	424–434 434–444 445–446 446–449 450–451	
	Elektrický systém / servis baterií	Elektrická zkouška Servis baterií Kontakty / konektory / uvolňovače kabelu Alternátor / rádia	452 452–453 453–455 456–457	
	Karoserie / vnitřní vybavení	Oprava karoserie Autoskla / rameno stěrače Volant	458–465 466 467	
	Užitková motorová vozidla (UV)	Motor Olejový servis Servis brzd Podvozek Elektrický systém / servis baterií Karoserie / vnitřní vybavení	467–470 470–471 471–473 473–480 480–481 481	



Speciální nářadí HAZET –
specialista pro opravdové specialisty

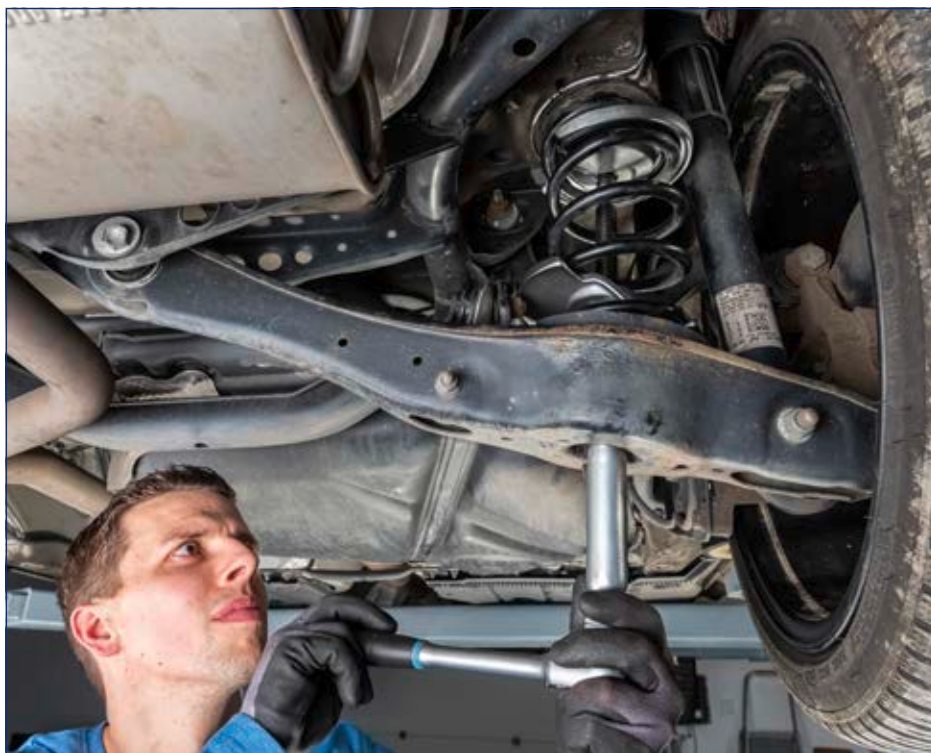

Dobré nápady –
chytře realizované
firmou HAZET



Motor

Seřízení motoru / ozubené řemeny

220 Univerzální podpěra motoru

Made in Germany

• Pro příčně uložené motory

- Použití: Podepření motoru při práci na silentbloch motoru, ozubeném řemenu, vodní pumpě nebo napínací kladce
- Použitelné téměř u všech vozidel
- Po odstranění držáku motoru zůstává motor za pomoci podpěry motoru během opravářských prací v motorovém prostoru (úspora času a vysoká bezpečnost)
- Montáž podpěry motoru pod vozidlem umožňuje optimální přístup při provádění údržby (motor zesponu zajištěn podpěrou motoru) Optimální práce v motorovém prostoru (shora)
- Žádné překážky od konstrukčních dílů při opravách je hlavní výhodou proti práci s mostem pro přidržení motoru nebo jeřábem (oba jsou umístěny nad motorem a můžou být překážkou při opravách motoru)
- Upozornění ohledně použití hrazd pro zvedání motorů:
 - U novějších vozidel jsou blatníky často sešikmené nebo jsou vyrobeny z plastu. Proto jsou hrazdy pro zvedání motorů na rozdíl od univerzální podpěry motoru HAZET často nevhodné a nelze je namontovat bez rizika poškození
- Flexibilní nastavení opěrného bodu díky kulovému uložení gumové podpěry
- Variabilní délka: 620 – 900 mm
- Včetně 2 montážních držáků
- Celozinkovaná pro optimální ochranu povrchu
- Manuální ovládání pomocí kolíkových rukojetí, resp. křídlových šroubů
- Maximální nosnost: 250 kg



HAZET No.	EAN-No. 4000896+	€
220-1	191758	757,74



1789 N Stahovák řemenic

Made in Germany

• Použití: Stahování řemenic osobních automobilů, SUV a transportérů

• Varianta pro řemenice se závitovými otvory, manipulace s:

- 1 nosník, krátký pro řemenice 43 až 120 mm Ø
- 1 nosník, dlouhý pro řemenice 95 až 210 mm Ø
- 3 výměnné tlačné díly jako prodloužení vřetene

• Varianta pro řemenice bez závitových otvorů (pro uchycení zezadu), manipulace s:

- 1 nosník, krátký pro řemenice 23 až 100 mm Ø
- 1 nosník, dlouhý pro řemenice 85 až 195 mm Ø
- Stahovací háky pro těsné prostory pro upínací hloubku do 68 mm, resp. prodloužení do 88 mm

• Varianta se 2 ozubenými háky (sáhnou pro stáhnutí do drážek řemenice, když není možné uchycení zezadu), manipulace s:

- 1 nosník, krátký pro řemenice 80 až 140 mm Ø
- 1 nosník, dlouhý pro řemenice 135 až 235 mm Ø



HAZET No.	EAN-No. 4000896+	€
1789 N-1	158621	347,11

2540 Přidržovák ozubené řemenice

Made in Germany

• Použití: Montáž a demontáž ozubených řemenic na vačkovém hřídeli, klikovém hřídeli a vstříkovacím čerpadle

• Držák s výměnnými čepy

• U VW Lupo · Polo · New Beetle · Golf · Caddy · Bora · Touran · Sharan · Transporter

• AUDI A2 · A3 · A4 · A6 · TT

• ŠKODA Fabia · Octavia · Superb

• Rozteč čepů: 100 mm a 46 mm

• Šířka otvoru 33 mm

• Rukojeť s povrchem naneseným namáčením

• Povrch: chromováno



HAZET No.	l mm	EAN-No. 4000896+	€
2540-1	722	110407	127,57



2587 Klíč pro dvouděrové matice ozubených řemenů

Made in Germany

• Pro profesionální opravy motoru

- Použití: Nastavení **ozubeného řemenu** u napínací kladky
- **AUDI** A3 1,9 TDi · A4 1,6 · 1,6 I diesel
- **SEAT** Toledo 1,6 · 1,8 · 2,0 · 1,8 16V · 2,0 16V
- **VW** Golf 1,9 SDi · TDi · Golf · Jetta · Passat 1,6 I diesel · Passat 1,6 · Passat 2,0 · Polo 1,9 SDi · TDi
- **ŠKODA** 1,6–1,9 I diesel
- Zakřivený
- Rozestup čepů: 18 mm,
Ø čepu: 2,9 mm

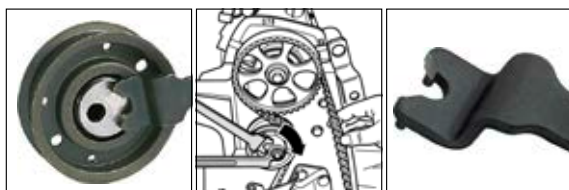

HAZET No.	l mm	EAN-No. 4000896+	€
2587	140	017140	16,66

Made in Germany

• Pro profesionální opravy motoru

- Použití: Nastavení ozubeného řemene na napínací kladce
- **AUDI** A2 1,2 TDi · A3 1,9 TDi · A4 1,9 TDi · A4 2,0 a 2,0 FSi · A4 4-válc. · A6 2,0
- **SEAT** Alhambra 1,9 TDi · Ibiza 1,9 TDi · León 1,9 TDi
- **VW** Golf 1,9 TDi · Golf Plus 2,0 I (4-válc.) · Lupo 3-válc. diesel · Passat 2,0 16V · Passat TDi · Polo 1,4 TDi · Polo 1,9 TDi · Polo 3-válc. diesel · 4-válc. čerpadlo – tryska · Sharan 1,9 TDi
- **ŠKODA** Octavia 1,9 TDi
- Rozestup čepů: 18 mm,
Ø čepu: 3 mm
- Povrch: matně chromováno



HAZET No.	l mm	EAN-No. 4000896+	€
2587-1	250	053476	31,61

Made in Germany

• Pro profesionální opravy motoru

- Použití: Nastavení ozubeného řemene na napínací kladce
- **VW** Golf 3 · 4 · 5 · 6 1,9 TDi · 2,0 TDi · benzínový
- Beetle 2,0 I benzínový
- Transporter T5 4-válc. diesel
- **AUDI** A3,
- **ŠKODA** Octavia
- Rozestup čepů: 18 mm,
Ø čepu: 3 mm
- Zahnutí v úhlu 15°
- Povrch: matně chromováno



HAZET No.	l mm	EAN-No. 4000896+	€
2587-2	258	072439	31,61

3087 Poháněcí nářadí pro napínací kladky

Made in Germany

• Odpadnutí ovládní napínacích kladek nevhodnými pomůckami jako např. šroubováky, které při smeknutí vedou k poškození řemenu

- Použití: Zjednodušené napnutí ozubeného řemenu přes napínací kladku
- **ALFA ROMEO**: 145 · 146 · 147 · 156 · 159 · 166 · Brera · Giulietta · GT · Mito · Spider
- **FIAT**: 500L · 500X · Brava · Bravo · Croma · Doblò · Ducato · Freemont · Grande Punto · Idea · Marea · Multipla · Punto · Sedici · Stilo
- **LANCIA**: Delta · Kappa · Kappa SW · Lybra · Lybra SW · Musa · Thesis
- **OPEL**: Astra H · Astra J · Cascada · Combo · Insignia · Signum · Vectra C · Zafira B
- **SAAB**: 9-3 · 9-5
- **SUZUKI**: SX4 motor 1,9 DDiS
- Ergonomická 2komponentní rukojeť HAZET
- Povrch: zinkováno



HAZET No.	EAN-No. 4000896+	€
3087-1	206759	39,96

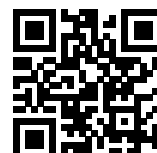

YouTube Clip



Speciální nářadí

Motor – Seřízení motoru / ozubené řemeny



Použití výrobku

Nářadí pro nastavení motoru
 hazet.de → Servis → Poradce pro použití
 → Nářadí pro nastavení motoru
 ← Pro smartphony s aplikací QR Reader

2588 Nářadí pro seřizování motorů AUDI · VW · SEAT · ŠKODA

• Pro profesionální opravy motoru



- Použití: Pro výměnu ozubeného řemene a další opravy na motoru
- Snadno srozumitelný návod včetně přecíslování na čísla originálního nářadí
- Jednotlivé díly volitelně k dodání

• Benzínové motory:

1,4 · 1,6 · 1,8 · 1,8 T · 2,0 16V

AUDI 80 · A2 · A3 · S3 · A4 · A6 · TT

SEAT Arosa · Ibiza · Córdoba · León · Toledo · Inca · Alhambra

ŠKODA Fabia · Octavia

VW Lupo · Polo · Caddy · Golf · Bora · New Beetle · Passat · Sharan · Touran

• Dieselové motory:

motory čerpadlo-tryska 1,2 · 1,4 · 1,9 · 2,0 TDi

AUDI 80 · A2 · A3 · A4 · A6 · Cabriolet

SEAT Ibiza · Córdoba · León · Toledo · Inca · Arosa · Alhambra · Altea

ŠKODA Felicia · Octavia · Fabia

VW Lupo · Polo · Caddy · Golf · Bora · New Beetle · Passat · Sharan · Touran · Transporter · 1,7 · 1,9 D / TD / SDi / TDi

• Plastový box 165-L (1/3)

- Safety-Insert-System, 2komponentní vložka z měkké pěny.
- Vložka vhodná také pro HAZET-Assistent

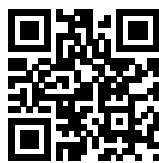
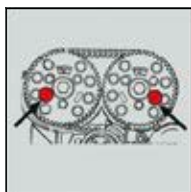

YouTube Clip

HAZET No.	d x š x v mm		EAN-No. 4000896+	€
2588/19	355x235x65	19	127771	403,68
• Aretace vačkových hřídelí				
2588-4	-	-	110391	57,25
2587	-	-	017140	16,66
2587-1	-	-	053476	31,61
2587-2	-	-	072439	31,61
• Zarážka klikové hřídele				
• Zajištění klikové hřídele				
• Pro např. VW 1,6 I a 2,0 I Common-Rail dieselový motor				
2588-1	-	-	087730	92,23
• Blokovací destička				
• Zajištění napínací kladky				
2588-2	-	-	087747	11,31
• Vymezovací kolík				
• Zajištění kol vačkové hřídele				
• Pro např. VW 1,6 I a 2,0 I Common-Rail dieselový motor				
2588-3	-	-	087754	18,94
• Nastavovací nářadí				
2588-9	-	-	137565	65,50

2588 Sada nářadí pro výměnu ozubených řemenů

Made in Germany

- Použitím této sady nářadí se postaráte o to, že při výměně ozubeného řemene nebo opravách motoru budou všechny aretované díly zajištěny ve správné poloze

- Použití: Pro výměnu ozubených řemenů, např. u motorů VW čerpadlo-tryska
- AUDI A2 · A4 · A3 · A6 · VW Passat · Golf · Bora · Beetle · Sharan · Lupo · Touran · SEAT Alhambra · Arosa · Altea · Toledo · León · ŠKODA Octavia · Fabia · Superb · Roomster · FORD Galaxy

Obsah:
 Zarážka klik. hřídele 2588-1
 zajišťovací deska 2588-2
 vymezovací kolík 2588-3



YouTube Clip

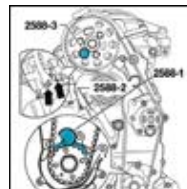

HAZET No.		EAN-No. 4000896+	€
2588/3	3	087761	115,11
• Zarážka klikové hřídele			
• Zajištění klikové hřídele			
• Pro např. VW 1,6 I a 2,0 I Common-Rail dieselový motor			
2588-1	-	087730	92,23
• Blokovací destička			
• Zajištění napínací kladky			
2588-2	-	087747	11,31
• Vymezovací kolík			
• Zajištění kol vačkové hřídele			
• Pro např. VW 1,6 I a 2,0 I Common-Rail dieselový motor			
2588-3	-	087754	18,94

2588 Aretace vačkových hřídelí

Made in Germany

- Použití: Zajištění kola vačkové hřídele při výměně rozvodového řemene
- Oprava motoru u motorů 1,4–1,6 16V
- AUDI A2
- SEAT Arosa · Ibiza · León · Toledo · Córdoba 1,6 16V · León 1,4 16V
- ŠKODA Fabia a Octavia 1,4 16V
- VW Bora 1,4 a 1,6 · Caddy 1,4 16V · Caddy · Golf 1,4 a 1,6 · Golf · Bora 1,4 16V · Golf · Bora 1,6 16V · Lupo · Lupo · Polo 1,4 16V · Lupo · Polo 1,6 16V · New Beetle 1,4 · Polo · Polo Classic · Variant

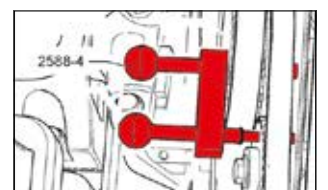

HAZET No.	EAN-No. 4000896+	€
2588-4	110391	57,25



2588 Nářadí pro seřizování motorů AUDI · VW · SEAT · ŠKODA

- Použití: Kontrola a nastavení časování motoru
- Snadno srozumitelný návod včetně přečíslování na čísla originálního nářadí
- Jednotlivé díly volitelně k dodání
- VW 1,2 TFSi benzínové motory
- AUDI A1 · A3
- SEAT Altea/XL · Ibiza · León
- ŠKODA Fabia 2 · Octavia 2 · Roomster · Yeti
- VW Caddy · Golf · Golf Plus · Jetta · Polo · Touran
- Motorcode: CBZA · CBZB · CBZC
- Safety-Insert-System, 2komponentní vložka z měkké pěny. Vložka vhodná také pro HAZET-Assistent



1/9			
-----	--	--	--

HAZET No.	d x š mm		EAN-No. 4000896+	€
• Sada nářadí pro nastavení motoru, obsah: 2588-20 (1x) · 21 (1x) · 22 (2x)				
2588-1/4	172x114	4	180325	89,37

2788 Přestavovač vačkových hřídelů TORX® nástrčná hlavice · s otvorem

Made in Germany

- Práce na vačkovém hřídeli, rozvodovém řetězu nebo přestavovači vačkových hřídelů



- Použití: Šroubení na přestavovači vačkových hřídelů
- MERCEDES-BENZ:
třída C typ 203 · 204 · 205 · CLK 209
třída E typ 211 · 212 · třída E Coupé typ 207
SLK typ 171 · 172
třída G typ 463 · Sprinter typ 906
- Benzínové motory:
M133 · 157 · 176 · 177 · 270 · 271 · 271.8 · 271.9 · 272 · 273 · 274 · 276 · 278
- S rýhováním
- Povrch:



HAZET No.	l ₁ mm	l ₂ mm	š mm	EAN-No. 4000896+	€
2788-T 100 H	60	100	22,15	206650	30,26

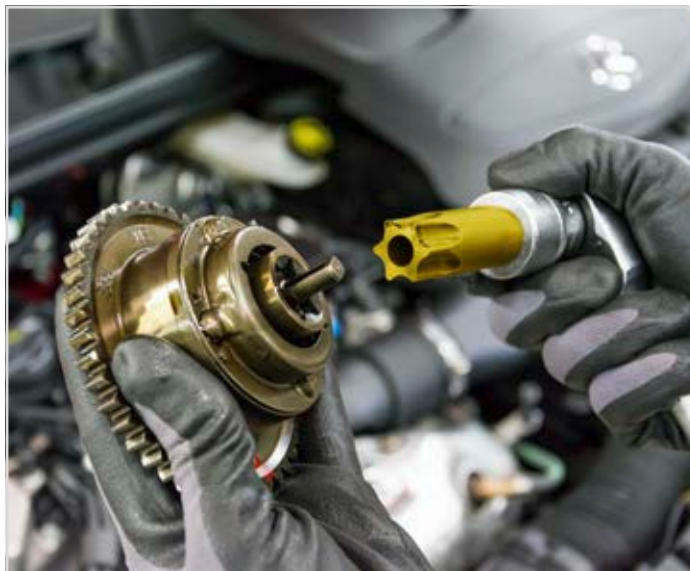

3488 Nářadí pro seřizování motorů FORD

- Použití: Pro výměnu ozubeného řemene a další opravy na motoru
- Snadno srozumitelný návod včetně přečíslování na čísla originálního nářadí
- **Benzínové motory:**
motory se 2 nahofe uloženými vačkovými hřídeli (Zetec / Duratec)
1,25 · 1,4 · 1,6 · 1,7 · 1,8 · 2,0 16V
FORD Fiesta · Escort · Focus · Focus C-Max · Puma · Fusion · Mondeo · Cougar r.v. 1998 → 2001
- **Dieselové motory:**
1,8 D / TD / TDCi / TDdi; 2,0 / 2,4 TDdi · 1,4 / 1,6 TDCi
FORD Fiesta · Escort · Orion · Courier · Focus · Focus C-Max · Mondeo r.v. 1988 → 2003 · Fusion · Transit
- Plastový box 165-L (1/3)
- Safety-Insert-System, 2komponentní vložka z měkké pěny. Vložka vhodná také pro HAZET-Assistent



1/3			
-----	--	--	--

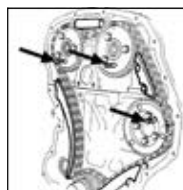

YouTube Clip

HAZET No.	d x š x v mm		EAN-No. 4000896+	€
3488/17	355x235x65	17	127795	238,74
• Blokovací přípravek setrvačnicku				
3488-5	-	-	137060	65,60

- Použití: Pro výměnu ozubeného řemene a další opravy na motoru
- **Doplňková sada**
- Pro FORD 1,25–1,4 a 1,6–16V benzín: Fiesta · Fusion · Focus · C-Max
1,6 Ti-VCT benzín: Focus · C-Max
1,4–1,6 TDCi diesel: Fiesta · Fusion · Focus · C-Max
2,0 TDCi diesel: Focus · Mondeo · C-Max · S-Max · Galaxy
- Aretuje vačkovou hřídel/vačkové hřídele při výměně ozubeného řemene
- Nastavení časování / nastavení motoru / napínák rozvodového řetězu
- Vložka z měkké pěny



YouTube Clip

HAZET No.		EAN-No. 4000896+	€
3488/8	8	155873	198,98
• Fixační trn klikové hřídele			
3488-15	-	155910	43,13



Speciální nářadí

Motor – Zapalovací a žhavicí svíčka



Zapalovací a žhavicí svíčka

1849 Kleště na kabelové koncovky zapalovacích svíček

Made in Germany

• Speciálně pro tepelně izolované konektory

- Použití: Stahování a nasazování konektorů zapalovacích svíček
- Přídavný břit
- Ergonomické 2komponentní plastové kryty rukojetí HAZET (modrá/černá)
- Povrch: chromováno



HAZET No.	l mm	EAN-No. 4000896+	€
1849	195	007080	42,04

Made in Germany

• Bezpečná manipulace díky vyfrézovanému vnitřnímu profilu úchopných pouzder

- Použití: Stahování a nasazování rovných konektorů zapalovacích svíček
- Vhodné zejména pro **MERCEDES-BENZ**
- Ergonomické 2komponentní plastové kryty rukojetí HAZET (modrá/černá)
- Povrch: chromováno



HAZET No.	l mm	EAN-No. 4000896+	€
1849-1	200	128037	42,92

Made in Germany

• Dlouhé provedení pro větší bezpečnou vzdálenost od horkého agregátu

- Použití: Stahování a nasazování rovných konektorů zapalovacích svíček
- Zejména pro **nízko uložené konektory zapalovacích svíček** např. na motorech **AUDI V6** resp. **V8 JAGUAR 12-válc.**
- Ergonomické 2komponentní plastové kryty rukojetí HAZET (modrá/černá)
- Povrch: chromováno



HAZET No.	l mm	EAN-No. 4000896+	€
1849-2	290	007103	49,46

Made in Germany

• Speciálně pro tepelně izolované konektory

- Použití: Stahování a nasazování konektorů zapalovacích svíček
- Dlouhé provedení
- Ergonomické 2komponentní plastové kryty rukojetí HAZET (modrá/černá)
- Povrch: chromováno

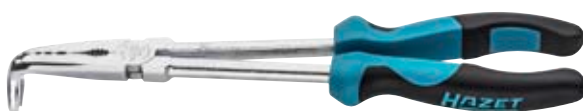

HAZET No.	l mm	EAN-No. 4000896+	€
1849-3	265	055098	49,46

1849 Stahovák kabelových koncovek zapalovacích svíček

Made in Germany

• Trubkový díl je průřiznutý, tím je zabezpečeno optimální vedení kabelu bez poškození

- Použití: **Stahování a nasazování kabelových koncovek zapalovacích svíček**, u motorů, zahřátých na provozní teplotu
Pro motor 2,8-2,9 l VR6 **VW Golf, Passat, Vento, Corrado, T5 2,0 l, Lupo 4-válc. motor** r. v. 1999 →, **AUDI A4, A6** s motory 2,6 a 2,8 l V6



HAZET No.	l mm	EAN-No. 4000896+	€
1849-6	253	007110	40,33

Made in Germany

• Použití i na motoru s provozní teplotou

- Použití: **Stahování a nasazování konektorů zapalovacích svíček**
- **Pro VW Golf 4 · 5 · 6–1,6 l · Polo 5–1,2 l r. v. 2009 →, Bora r. v. 1999 → a Touran r. v. 2004 → s 1,6 l · 4-válc. vstříkovacím motorem s vahadlem s kladkou, New Beetle r. v. 1999 → s 2,0 l · 4-válc. vstříkovacím motorem a 2-ventil. 4-válc. vstříkovacím motorem s vahadlem s kladkou**
- **AUDI A3 r. v. 2004 → s 2-ventil. 4-válc. vstříkovacím motorem**
- **SEAT · ŠKODA · SMART For Two (typ 450)**
- T-rukojeť z plastu



HAZET No.	l mm	EAN-No. 4000896+	€
1849-9	275	110476	50,81

2131 Kartáč na zapalovací svíčky

Made in Germany

• Vlnité speciální mosazné drátěné štětiny

- Použití: Čištění elektrod a kontaktů zapalovacích svíček
- 3řadý
- Výška drátu: 15 mm
- Dřevěné tělo



HAZET No.	l mm	EAN-No. 4000896+	€
2131	150	012541	3,74

1849 Stahovák cívek zapalování

Made in Germany

• Použití: **Demontáž a montáž cívek zapalování s výkonovým koncovým stupněm**

- U **VW Polo · Fox 1,2 l · Golf 1,4 · 1,6 l · Golf Plus 1,4 l r. v. 2005 → · Caddy 1,4 l · Bora 1,4 · 1,6 l · Beetle 1,4 l (benzín r. v. 2003 →) · Scirocco 1,4 l r. v. 2009 → · Lupo 4-válc. s přímým vstříkáváním r. v. 1999 → · Passat B7 1,4 l TSI · Touran 1,6 l · Phaeton · Transporter T4 · ŠKODA Fabia**
- T-rukojeť z plastu
- Povrch: chromováno

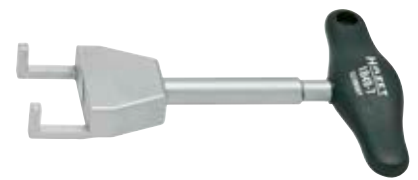

HAZET No.	l mm	EAN-No. 4000896+	€
1849-7	135	110353	43,54



1849 Stahovák cívek zapalování

Made in Germany

- Použití: Demontáž a montáž cívek zapalování s výkonovým koncovým stupněm
- U VW Golf · Bora · Eos 3,2 l r. v. 2006 → · Passat · Sharan · Touareg 6-válc. r. v. 2003 → · Transporter T5 3,2 l 6-válc. vstříkovací r. v. 2004 →
- AUDI TT 3,2 l r. v. 1999 → 2007 · A3 3,2 l r. v. 2004 → · Passat B7 3,6 l FSI
- T-rukojeť z plastu
- Povrch: chromováno



HAZET No.	l mm	EAN-No. 4000896+	€
1849-8	133	110360	38,93

Made in Germany

- Použití: Demontáž / montáž cívek zapalování s výkonovým koncovým stupněm
- VW s přímým vstříkáváním 2,0: Golf r. v. 2004 → · Touran r. v. 2004 → · Passat r. v. 2006 → · Eos r. v. 2006 → · Polo r. v. 2002 → 4-válc. 5V · Scirocco r. v. 2009 → 1,8 a 2,0 l · Tiguan r. v. 2006 → 1,8 a 2,0 l · Phaeton r. v. 2003 → 8-válc. Passat B7 1,8–2,0 l TSI
- AUDI s přímým vstříkáváním: A3 r. v. 2004 → 2,0 · A4 r. v. 2002 → 2,0 · A5 r. v. 2008 → 3,2 a 4,2 l · A6 r. v. 2005 → 3,2 · A8 r. v. 2003 → 3,2–4,2 a 5,2 l · TT r. v. 2007 → 1,8 a 2,0 l · R8 r. v. 2008 → 4,2 l · Q5 r. v. 2008 → 2,0 a 3,2 l · Q7 r. v. 2007 → 3,6 a 4,2 l
- T-rukojeť z plastu
- Povrch: chromováno

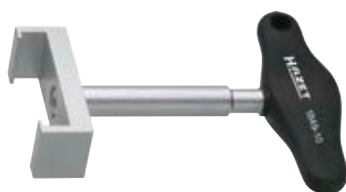

HAZET No.	l mm	EAN-No. 4000896+	€
1849-10	102	132201	37,73

1849 Stahovák kolíkové zapalovací cívk

Made in Germany

- Rychlé a bezpečné stažení kolíkových zapalovacích cívek
- Použití: Demontáž kolíkových zapalovacích cívek na motorech 1,0 l / 1,0 l TSI / TFSI · 1,2 l TSI · 1,4 l TSI / TFSI · 2,0 l GTI
- Typy vozidel: VW Up r. v. → 2011 · Polo r. v. → 2012 · Golf r. v. → 2013 · Beetle r. v. → 2014 · Caddy r. v. → 2015 · Passat r. v. → 2014 · Tiguan r. v. → 2015 · Touran r. v. → 2015 · Sharan r. v. → 2015
- AUDI A1 r. v. → 2012 · A3 r. v. → 2013
- SEAT Mii r. v. → 2011 · Ibiza r. v. → 2013 · León r. v. → 2013
- ŠKODA Citigo r. v. → 2011 · Fabia r. v. → 2014 · Octavia r. v. → 2013
- T-rukojeť z plastu



YouTube Clip



HAZET No.	l mm	EAN-No. 4000896+	€
1849-12	156	204342	63,99

Přehled klíčů na zapalovací a žhavicí svíčky

HAZET No.	mm	"	l mm	□
4760-2 (G)	8	–	142	10 3/8
2530 (G)	10	–	140	10 3/8
4766-2	14	–	64	10 3/8
4766-3	14	–	154	10 3/8
880 A MgT	16	5/8	64	10 3/8
880 A MgT-1	16	5/8	64	10 3/8
880 A KF	16	5/8	64	10 3/8
900 A MgT	16	5/8	71	12 1/2
900 A KF	16	5/8	71	12 1/2
4766	16	5/8	97	10 3/8
4766-1	16	5/8	270	10 3/8
4767 A KF	16	5/8	480	12 1/2
880 MgT-18	18	–	62	10 3/8
880 MgT	20,8	13/16	64	10 3/8
880 KF	20,8	13/16	64	10 3/8
900 Lg-20,8	20,8	13/16	85	12 1/2
900 TZ-20,8	20,8	13/16	85	12 1/2
900 MgT	20,8	13/16	68	12 1/2
900 KF	20,8	13/16	71	12 1/2
2505-2	20,8	13/16	137,5–197,5	10 3/8

(G) = žhavicí svíčka

880 MgT Nástrčná hlavice pro zapalovací svíčky

Made in Germany

- Použití: Výměna zapalovacích svíček
- S permanentním magnetem
- Dlouhé provedení
- Americké rozměry
- Povrch: chromováno, leštěno

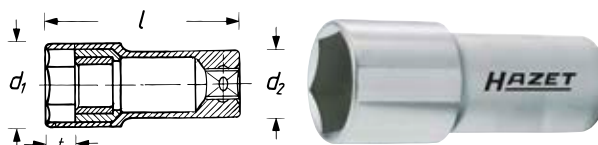

HAZET No.	s mm	s "	l mm	d ₁ mm	d ₂ mm	t mm	EAN-No. 4000896+	€
880 Mg T	20,8	13/16	64	27,4	22,5	9	040872	20,92
880 A Mg T	16	5/8	64	21,6	21,6	9	040247	20,92

Made in Germany

- S permanentním magnetem
- Použití: Pro výměnu zapalovacích svíček
- Vnější šestihran: 17 mm
- Např. pro motocykly HONDA · YAMAHA · SUZUKI · KAWASAKI atd.
- Dlouhé provedení
- Povrch: chromováno, leštěno

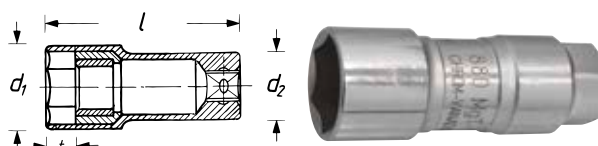

HAZET No.	s mm	l mm	d ₁ mm	d ₂ mm	t mm	EAN-No. 4000896+	€
880 Mg T-18	18	62	23,5	22,8	9,6	040889	20,92



Speciální nářadí

Motor – Zapalovací a žhavicí svíčka



880 AMGT Nástrčná hlavice pro zapalovací svíčky

Made in Germany

- Vnější vodící kroužek 23,6 mm pro hluboko uložené zapalovací svíčky

- Použití: Pro výměnu zapalovacích svíček
- S permanentním magnetem
- Dlouhé provedení
- Americké rozměry
- Povrch: chromováno, leštěno

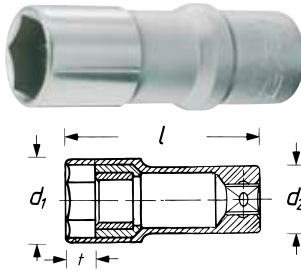

HAZET No.	S mm	S" mm	l mm	d1 mm	d2 mm	t mm	EAN-No. 4000896+	€
880 A Mg T-1	16	5/8	64	21,9	21	9	040254	20,92

880 KF Nástrčná hlavice pro zapalovací svíčky

Made in Germany

- Korunková pružina zmenšuje riziko poškození izolátoru

- Použití: Demontáž a montáž zapalovacích svíček (s 20,8mm = 13/16")
- Korunková pružina jako přídržný mechanismus
- Dlouhé provedení
- Americké rozměry
- Povrch: chromováno, leštěno

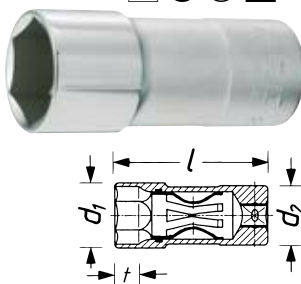

HAZET No.	S mm	S" mm	l mm	d1 mm	d2 mm	t mm	EAN-No. 4000896+	€
880 KF	20,8	13/16	64	27,4	25	10	040674	16,50
880 A KF	16	5/8	64	21,6	21,6	10	040131	16,50

900 MGT Nástrčná hlavice pro zapalovací svíčky

Made in Germany

- Použití: Výměna zapalovacích svíček
- Permanentní magnet
- Americké rozměry
- Povrch: chromováno, leštěno

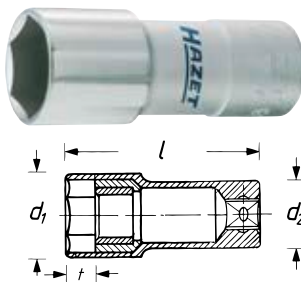

HAZET No.	S mm	S" mm	l mm	d1 mm	d2 mm	t mm	EAN-No. 4000896+	€
900 Mg T	20,8	13/16	68	27,4	23,5	9	044023	20,92
900 A Mg T	16	5/8	71	22,5	22,5	8,5	043491	20,92

Informace – korunková pružina

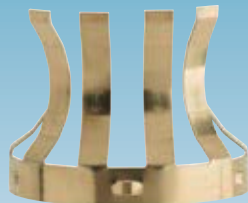
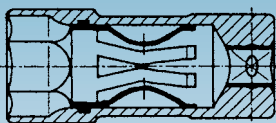

- Korozivzdorná a odolná proti teplu
- Maximální volnost keramického izolátoru
- 6 pružících prvků – bezpečná opora zapalovacích svíček
- Tlumení příčných pohybů

900 KF Nástrčná hlavice pro zapalovací svíčky

Made in Germany

- Korunková pružina zmenšuje riziko poškození izolátoru

- Použití: Výměna zapalovacích svíček
- Korunková pružina jako přídržný mechanismus
- Americké rozměry
- Povrch: chromováno, leštěno

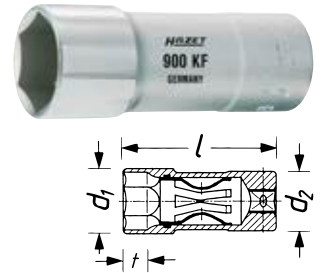

HAZET No.	S mm	S" mm	l mm	d1 mm	d2 mm	t mm	EAN-No. 4000896+	€
900 KF	20,8	13/16	71	27,4	25	10	043859	16,50
900 A KF	16	5/8	71	22,5	22,5	10	043408	16,50

2505 Klíč na zapalovací svíčky

Made in Germany

- Nastavitelná délka od 137,5 na 157,5 a 197,5 mm

- Pro zapalovací svíčky s velikostí klíče 20,8 / 13/16"
- Přídržná guma
- Americké rozměry
- Pohon s kuličkovou drážkou
- Povrch: chromováno



HAZET No.	S mm	S" mm	l mm	d1 mm	d2 mm	t mm	EAN-No. 4000896+	€
2505-2	20,8	13/16	197,5	29	16	7	016266	40,27

4766 Klíč na zapalovací svíčky

Made in Germany

- Krátké provedení

- Použití: Demontáž a montáž zapalovacích svíček (C svíček) (s 16 mm = 5/8")
- Např. u motocyklů, BMW C1 · KAWASAKI · YAMAHA · HONDA · SUZUKI · DUCATI · MERCEDES-BENZ osob. voz. např. třída A (typ 168 · 169) · třída B (typ 245) · SMART (typ 451)
- Korunková pružina pro držení zapalovací svíčky
- Úhel vychýlení ± 25°
- Americké rozměry
- S kloubem – pro použití na těžko přístupných místech a pro obejití rušivých hran
- Pohon s kuličkovou drážkou
- Povrch: chromováno

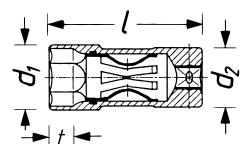
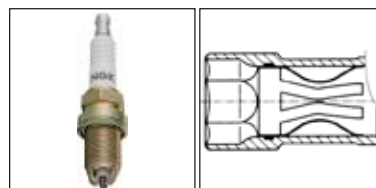

HAZET No.	S mm	S" mm	l mm	d1 mm	d2 mm	t mm	EAN-No. 4000896+	€
4766	16	5/8	97	21,4	18	10	049295	38,46



4766 Klíč na zapalovací svíčky

Made in Germany

• Korunková pružina pro držení zapalovací svíčky

- Použití: Demontáž a montáž zapalovacích svíček (16 mm, resp. 5/8")
- Např. u VW · AUDI · SEAT · ŠKODA · RENAULT · FIAT · FORD · OPEL · BMW · NISSAN · HONDA · MAZDA · MITSUBISHI · KIA · Volvo
- Úhel vychýlení ±50°
- **Americké rozměry**
- S kloubem – pro použití na těžko přístupných místech a pro obejítí rušivých hran
- Pohon s kuličkovou drážkou
- Povrch: chromováno

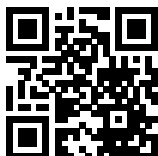

YouTube Clip

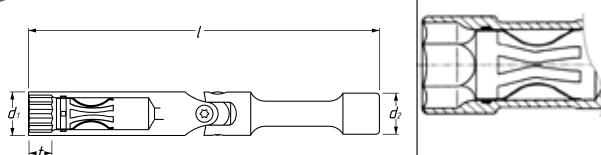

HAZET No.	S mm	S"	l mm	d ₁ mm	d ₂ mm	t mm	EAN-No. 4000896+	€
4766-1	16	5/8	270	21,4	18	10	048991	42,92

Made in Germany

• Profil dvojitého 6hranu umožňuje ovládání zapalovacích svíček se 6hranem a dvojitým 6hranem

- Použití: Demontáž a montáž zapalovacích svíček (s 14 mm)
- Korunková pružina pro bezpečné držení zapalovací svíčky
- U BMW E90 N 54 motor 335 i Lim. r. v. 2006 → řada 1 (F20) 118i · RENAULT Modus · Twingo · Clio · Kangoo s 1,2 l 16 V motorem · PEUGEOT 207 · 307 a také CITROËN C4 s 1,4 a 1,6 l 16 V motorem · C5 s 2,0 l HPI-motorem · MERCEDES-BENZ motor M 156 · motor M 276 · NISSAN Micra · Note · MINI 1,2 – 1,4 l 4-Zylinder r. v. 2007 → FORD 1,0 EcoBoost motor · ALFA ROMEO 1,8 TBI motor · KIA · PORSCHE 911 GT3 r. v. 2014 → 2,9 l · 3 l · 4 l · AUDI 3 l TFSI · VW 3 l TSI
- Pohon s kuličkovou drážkou



HAZET No.	S mm	l mm	d ₁ mm	d ₂ mm	t mm	EAN-No. 4000896+	€
4766-2	14	64	18	17,3	10	087655	26,42

Made in Germany

• Profil dvojitého 6hranu umožňuje ovládání 14 mm zapalovacích svíček se 6hranem a dvojitým 6hranem

- Použití: Pro 14 mm zapalovací svíčky, např. BMW a MERCEDES-BENZ
- Korunková pružina pro bezpečnou stabilitu a bezproblémové nasazení a montáž zapalovací svíčky
- Úhel vychýlení ±56°
- S kloubem – pro použití na těžko přístupných místech a pro obejítí rušivých hran
- Pohon s kuličkovou drážkou



4766 Klíč na zapalovací svíčky

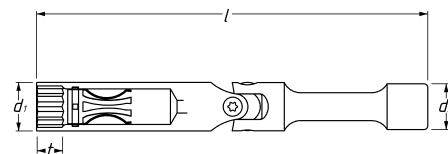

HAZET No.	S mm	l mm	d ₁ mm	d ₂ mm	t mm	EAN-No. 4000896+	€
4766-3	14	154	19,1	18	10	199976	53,87

4767 AKF Klíč na zapalovací svíčky

Made in Germany

• Pružina v kloubu



- Použití: Demontáž a montáž zapalovacích svíček (s 16mm = 5/8")
- Korunková pružina pro držení zapalovací svíčky
- Dlouhé provedení
- **Americké rozměry**
- Pohon s kuličkovou drážkou
- Povrch: chromováno

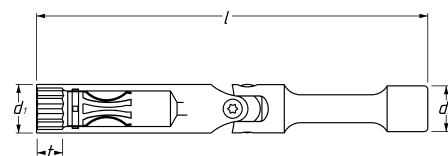
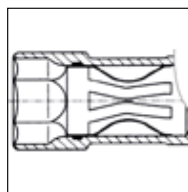

HAZET No.	S mm	S"	l mm	d ₁ mm	d ₂ mm	t mm	EAN-No. 4000896+	€
4767 A KF	16	5/8	480	25,5	23	10	049028	90,83

2530 Nástrčná hlavice pro žhavicí svíčky

Made in Germany

• Kuličkové upnutí pro upevnění žhavicí svíčky

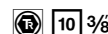

- Použití: Demontáž a montáž žhavicích svíček (s 10 mm)
- VW · AUDI dieselový motor s přímým vstřikováním TDI a MERCEDES-BENZ CDI · SMART
- Úhel vychýlení ±45°
- S kloubem – pro použití na těžko přístupných místech a pro obejítí rušivých hran
- Pohon s kuličkovou drážkou
- Samoobslužné balení
- Povrch: chromováno

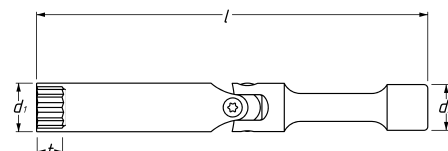

HAZET No.	S mm	l mm	d ₁ mm	d ₂ mm	t mm	EAN-No. 4000896+	€
2530	10	140	15	18	9	016341	49,36



Speciální nářadí

Motor – Zapalovací a žhavicí svíčka



4760 Klíč na žhavicí svíčky

Made in Germany

• Kuličkové upnutí pro upevnění žhavicí svíčky



- Použití: Demontáž a montáž žhavicích svíček (s 8 mm)
- Např. u dieselových motorů **MERCEDES-BENZ · SMART · VW · FIAT a OPEL**
- Úhel vychýlení ±45°
- **Americké rozměry**
- S kloubem – pro použití na těžko přístupných místech a pro obejítí rušivých hran
- Pohon s kuličkovou drážkou
- Samoobslužné balení
- Povrch: chromováno

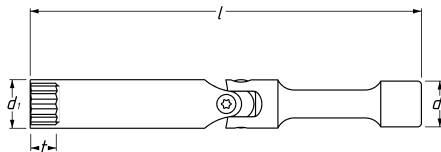

HAZET No.	s mm	l mm	d ₁ mm	d ₂ mm	EAN-No. 4000896+	€
4760-2	8	142	11,8	18	118670	42,92

4760 Kleště na kabelovou koncovku žhavicí svíčky

Made in Germany

• Profil kleští speciálně optimalizovaný pro konektory



- Použití: Pro stahování a nasazování konektorů žhavicích svíček na dieselových motorech např. **MERCEDES-BENZ, VW, AUDI, SEAT, ŠKODA a BMW**
- Zahnuté provedení pro použití také u těžko přístupných konektorů žhavicích svíček
- **Výřez zamezuje poškození kabelu**
- Ergonomické 2komponentní plastové kryty rukojetí HAZET (modrá/černá)



HAZET No.	EAN-No. 4000896+	€
4760-5	089130	53,87

4760 Sada vytahováků žhavicích svíček

Made in Germany

• Vyražení utržených žhavicích svíček s 8 – 10 mm

- Několik hodin úspory času díky odpadnutí demontáže hlavy válců
- Poškozené závitky budou **prořezány** resp. **obnoveny/přepřacovány** (viz také 4760-M8 až -M10)
- Plastový box 165-L (1/3)
- Safety-Insert-System, 2komponentní vložka z měkké pěny.
- Vložka vhodná také pro HAZET-Assistent

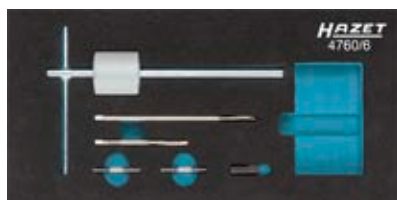

1/3				
-----	--	--	--	--

4760 Sada vytahováků žhavicích svíček

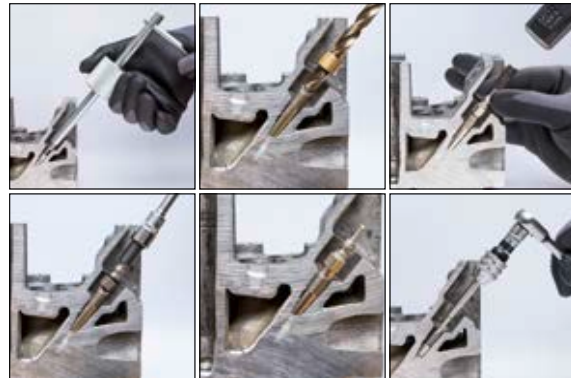

HAZET No.	d x š x v mm		EAN-No. 4000896+	€
4760/6	355x235x65	6	191642	328,53

4760 Sada pro opravu žhavicích svíček

Made in Germany

• Oprava závitů bez demontáže hlavy válců

- Ve spojení se sadou vytahováků žhavicích svíček 4760/6
- Plastový box 165-S (1/9)
- Safety-Insert-System, 2komponentní vložka z měkké pěny.
- Vložka vhodná také pro HAZET-Assistent



YouTube Clip

1/9				
-----	--	--	--	--

HAZET No.	d x š x v mm		EAN-No. 4000896+	€
-----------	--------------	--	------------------	---

- Vytržené závitky M 8 x 1 budou předělané na závit M 10 x 1
- 1 spirálový vrták 6,8 mm s distančním pouzdrem
- 1 závitový vrták M 8 x 1
- 1 závitový vrták M 10 x 1
- 1 spirálový vrták 9 mm
- 5 závitových vložek M 8 x 1

4760-M 8 x 1/9	185x153x52	9	191536	297,80
----------------	------------	---	--------	--------

- Vytržené závitky M10 x 1 budou předělané na závit M12 x 1
- 1 spirálový vrták 9 mm s distančním pouzdrem
- 1 závitový vrták M 10 x 1
- 1 závitový vrták M 12 x 1
- 1 spirálový vrták 11 mm
- 5 závitových vložek M 10 x 1

4760-M 10 x 1/9	185x153x52	9	191529	328,53
-----------------	------------	---	--------	--------

4760 Demontážní / montážní pomocný nástroj

• Zabráni se pádu a tím poškození žhavicích nebo zapalovacích svíček při demontáži/montáži

- Použití: Pomocný nástroj k bezpečnému přidržení žhavicích nebo zapalovacích svíček zvláště za stísněných prostorových poměrů
- Celogumové provedení
- Délka 230 mm umožňuje pečlivé vyšroubování a zašroubování



HAZET No.	l mm	EAN-No. 4000896+	€
4760-11	230	222346	17,08



Hlava válců

Povrchová úprava TiN

TiN

Proč povrchová úprava TiN (nitrid titanu)?

- Speciální metoda velmi tvrdé povrchové úpravy TiN dosahuje extrémně vysoké přilnavosti a otěruvzdornosti vrstvy
- Optimálně vhodné při dlouhodobém zatížení, např. sériovém šroubování v průmyslu a dílnách
- Vyšší ochrana proti opotřebení zajišťuje delší životnost
- Perfektní přesnost díky optimální tloušťce vrstvy
- Vyšší utahovací moment
- Optimální ochrana proti korozi

Nástrčné nástavce šroubováku povrstvené TiN

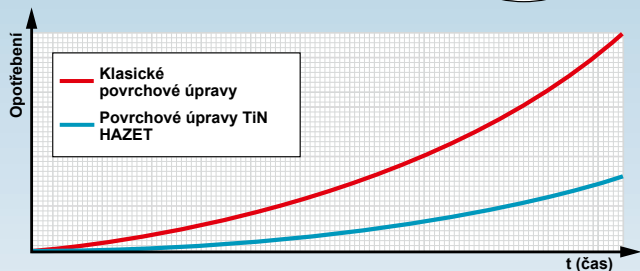
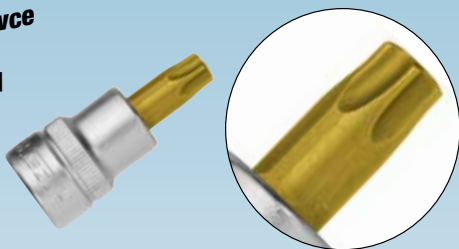

986 SL Nástrčná hlavice

Made in Germany

- Extra dlouhé provedení
- S rýhováním
- Povrch:
- DIN 7422



HAZET No.	S mm	l ₁ mm	l ₂ mm	d mm	EAN-No. 4000896+	€
986 SL- 8	8	102	140	23	232345	14,90
986 SL-10	10	102	140	23	232321	14,90

990 Nástrčná hlavice

Made in Germany

- Použití: Šroubení hlavy válců (šrouby XZN)
- Krátké provedení
- S rýhováním
- Povrch:

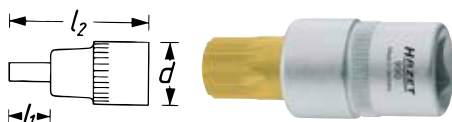

990 Nástrčná hlavice



HAZET No.	S	l ₁ mm	l ₂ mm	d mm	EAN-No. 4000896+	€
990-10	M10	15	53	23	047253	19,05
990 Lg-9	M9	62	100	23	103140	20,60
990 Lg-14	M14	62	100	23	065240	27,92
990 S Lg-10	M10	82	120	23	047369	27,61
990 S Lg-12	M12	102	140	23	047376	30,10
2751	M10	100	140	23	017508	31,56

991 Nástrčná hlavice

Made in Germany



- Použití: Šroubení hlavy válců (šrouby Ribe CV) např. u motorů FIAT 2,0
- Krátké provedení
- S rýhováním
- Povrch:

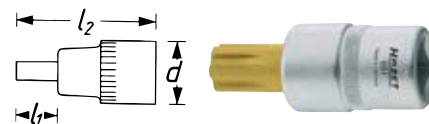

HAZET No.	S	l ₁ mm	l ₂ mm	d mm	EAN-No. 4000896+	€
991-12	M12	25	63	23	047413	23,93

992 LG Nástrčná hlavice TORX®

Made in Germany



- Použití: Šroubení hlavy válců (pro vnitřní TORX® šrouby)
- Dlouhé provedení
- S rýhováním
- Povrch:



HAZET No.	S	l ₁ mm	l ₂ mm	d mm	mm	EAN-No. 4000896+	€
992 S Lg-T 55	T55	102	138	23	11,22	047642	34,57
992 Lg-T 55	T55	57	96	23,3	11,22	057337	29,58
992 Lg-T 70	T70	67	105	24,6	15,54	047611	42,82

2579 Nástrčná hlavice pro hlavu válce

Made in Germany



- Použití: Manipulace se šrouby hlavy válců Polydrive na VW motorech (VW, AUDI, SEAT, ŠKODA) a motorech FORD 1,0 EcoBoost
- Extra dlouhé provedení
- S rýhováním



HAZET No.	l ₁ mm	l ₂ mm	d mm	EAN-No. 4000896+	€
2579-9	130	168	23	086931	23,25



Ventily/písty

794 Upínací pás na pístní kroužky

Made in Germany

- S upínacím klíčem
- Plynulé nastavení
- Vysokopevnostní pružinová pásová ocel
- Bezpečnostní pružina zabrání nechtěnému vyskočení



HAZET No.	h mm	Ø mm	EAN-No. 4000896+	€
794-01	50	40–75	031597	23,36
794-1	80	60–125	031610	39,13
794-2	80	90–175	031641	45,41

794 U Kleština na pístní kroužek

Made in Germany

- Použití: Napínání pístních kroužků u vodou a vzduchem chlazených motorů
- Napínací pás (32 mm široký), odepínací
- Povrch: chromováno



HAZET No.	l mm	h mm	Ø mm	EAN-No. 4000896+	€
794 U-3	332	32	70–100	031672	125,29

790 Kleště na pístní kroužky

Made in Germany

- Použití: Snímání a nasazování pístních kroužků
- Povrch: leštěný zinek



HAZET No.	l mm	Ø mm	EAN-No. 4000896+	€
790-1	220	50–100	031412	38,25
790-1 a	240	65–110	031429	40,90

Made in Germany

- Držák hranolů

- Použití: Bezpečné uchopení různých typů pístních kroužků
- Povrch: niklováno, kleštiny držáku mořeny



790 Kleště na pístní kroužky



HAZET No.	l mm	Ø mm	EAN-No. 4000896+	€
790-3	220	60–120	031450	53,51

795 Zabušovačka sedla ventilu

Made in Germany

- S přísavkou



HAZET No.	Ø mm	EAN-No. 4000896+	€
795-1	20	031771	7,37
795-2	25	031788	7,37
795-3	30	031795	7,42
795-4	37	031801	8,25

792 Přípravky pro stlačování pružin ventilů

Made in Germany

- Použití: Upínání ventilových pružin
- Po 1 páru rovných a zahnutých čelistí, 792-1 s rovnou čelistí · sb 75-225 se zahnutou čelistí · sb 45-195
- Povrch: leštěný zinek



HAZET No.	l mm	EAN-No. 4000896+	€
792-1	290	031481	95,39

791 Kleště na těsnění ventilového dřívku

Made in Germany

- Tvrzené čelisti, příčné ozubení

- Použití: Stahování těsnění ventilových dřívků u 2ventilových motorů
- U FORD · OPEL · NISSAN atd.
- Povrch: niklováno, čelisti mořeny



HAZET No.	l mm	EAN-No. 4000896+	€
791-5	250	031467	65,55



791 Kleště na těsnění ventilového dřívku

Made in Germany

• Tvrzené čelisti, příčné ozubení, povrstvené ponořením



- Použití: Bezvadné stažení hluboko uložených těsnění ventilových dřívků (**víceventilové motory**) díky mimořádně dlouhým čelistem
- Např. u **AUDI · FORD · OPEL**
- Rovná
- Povrch: niklováno



HAZET No.	l mm	EAN-No. 4000896+	€
791-8	270	061068	86,47

2991 Kleště na těsnění ventilového dřívku

Made in Germany

• Funkční část s povrchem naneseným smáčením k zamezení poškození ventilového rozvodu



- Použití: **Stahování těsnění ventilového dřívku** speciálně na **BMW víceventilových motorech, OPEL, FORD, SEAT, ŠKODA a VW/AUDI**
- Tvrzené čelisti, podélné ozubení



HAZET No.	l mm	EAN-No. 4000896+	€
2991	250	018352	85,64

Palivové systémy / vstřikování

615 S Dvojitý očkový klíč

Made in Germany

• Možná práce v zabudovaném stavu



- Použití: Bezpečné ovládání šroubení regulační tyče (uvolnění, nastavení, utažení) při demontáži a montáži tlakové dózy se snímačem polohy pro ovladač plicního tlaku na turbodmychadle
- Zahnutý dvojitý očkový klíč (dvojitý 6hran), bočně rýhovaný (s 10 mm)
- Použitelný v kombinaci s nástrčnou hlavici HAZET 2561-10
- Pro 2,0 l motory Common Rail (4válcový dieselový motor)
- **VW** Golf r.v. 2009 → · Golf Plus r.v. 2009 → · Eos r.v. 2006 → · Jetta r.v. 2006 → · Passat r.v. 2006 → · Passat CC r.v. 2009 → · Beetle r.v. 2011 → · Scirocco r.v. 2009 → · Tiguan r.v. 2008 → · Transporter r.v. 2010 →
- **AUDI** A3 r.v. 2004 → TT r.v. 2008 → 2014
- **SEAT** Altea r.v. 2006 → · León r.v. 2006 → 2012 · Toledo r.v. 2006 → 2009
- **ŠKODA** Octavia r.v. 2006 → 2013 · Superb r.v. 2009 → 2015 · Yeti r.v. 2009 →



YouTube Clip

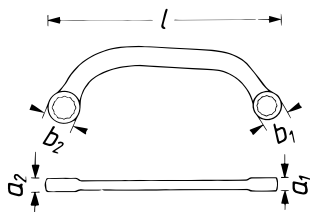
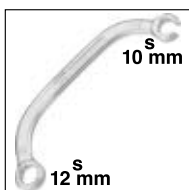

HAZET No.	l mm	a ₁ mm	a ₂ mm	b ₁ mm	b ₂ mm	EAN-No. 4000896+	€
615-S 10x12	147	7,5	7,5	18	20	203505	18,74

2168-2 Nářadí k povolování palivového filtru

Made in Germany

• Bezproblémové použití i ve stísněných podmínkách



- Použití: Manipulace s krytem palivového filtru u motorů **FORD** Duratorq 2,2 TDCI
- Délka: 130 mm
- Vnější Ø: 160 mm
- **FORD** Transit Custom r. v. 04/2012 → · Tourneo Custom r. v. 04/2012 → · Transit r. v. 08/2013 →

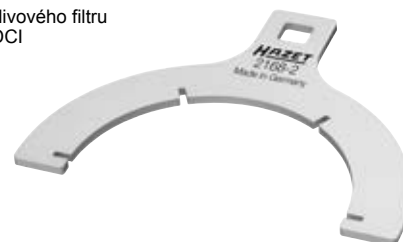

HAZET No.	Ø mm	EAN-No. 4000896+	€
2168-2	160	226870	10,69

2561 Nástrčná hlavice · dvojitý šestihran

Made in Germany

• Možná práce v zabudovaném stavu



- Použití: Bezpečné ovládání šroubení regulační tyče (uvolnění, nastavení, utažení) při demontáži a montáži tlakové dózy se snímačem polohy pro ovladač plicního tlaku na turbodmychadle
- Nástrčná hlavice dvojitý šestihran, bočně rýhovaná
- Použitelná v kombinaci s dvojitým očko-plochým klíčem HAZET 615-S 10x12
- Pro 2,0 l motory Common Rail (4válcový dieselový motor)
- **VW** Golf r.v. 2009 → · Golf Plus r.v. 2009 → · Eos r.v. 2006 → · Jetta r.v. 2006 → · Passat r.v. 2006 → · Passat CC r.v. 2009 → · Beetle r.v. 2011 → · Scirocco r.v. 2009 → · Tiguan r.v. 2008 → · Transporter r.v. 2010 →
- **AUDI** A3 r.v. 2004 → · TT r.v. 2008 → 2014
- **SEAT** Altea r.v. 2006 → · León r.v. 2006 → 2012 · Toledo r.v. 2006 → 2009
- **ŠKODA** Octavia r.v. 2006 → 2013 · Superb r.v. 2009 → 2015 · Yeti r.v. 2009 →





Speciální nářadí

Motor – Palivové systémy / vstřikování



2561 Nástrčná hlavice · dvojitý šestihran

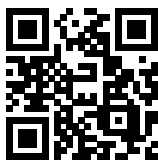

YouTube Clip

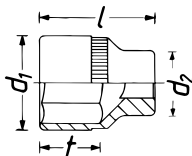

HAZET No.	s mm	l mm	d ₁ mm	d ₂ mm	f mm	EAN-No. 4000896+	€
2561-10	10	57	15	15	40	203512	26,62

2527-8 Nástrčná hlavice s kulovou hlavou

Made in Germany

Použití: Snímače klepání u motoru V6 (s 8 mm)

Extra dlouhé provedení

S kulovou hlavou

S rýhováním

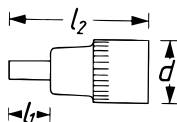

HAZET No.	s mm	l ₁ mm	l ₂ mm	d mm	EAN-No. 4000896+	€
2527-8	8	200	238	23	016310	28,49

4550 Klíč pro vstřikovací potrubí

Made in Germany

Otevřená nástrčná hlavice dvojitý šestihran

Použití: Ovládání šroubení u vstřikovacího vedení

Povrch: chromováno



HAZET No.	s mm	l mm	d ₁ mm	d ₂ mm	EAN-No. 4000896+	€
-----------	------	------	-------------------	-------------------	------------------	---

Modely FIAT · CITROËN · PEUGEOT · RENAULT

a IVECO s motory Common-Rail

Rovněž šroubení vstřikovacích vedení např. na BMW · MERCEDES-BENZ · VW

Ovládání snímače teploty spalín na dieselových motorech VAG od Euronorm 6

Dlouhé provedení

Pohon 12,5 = 1/2"

4550-5	14	119	27	22,9	149582	32,02
--------	----	-----	----	------	--------	-------

Pro dieselové motory BMW a 2,5 TD motory OPEL

Pohon 10 = 3/8"

4550	17	115	-	-	021680	64,72
------	----	-----	---	---	--------	-------

MERCEDES-BENZ 100 · 130 · 314 · 360 · 360h · 352A · 346/355 · 401 · 402 · 403 · 407h · 615 · 616 · 617

Dlouhé provedení

Pohon 12,5 = 1/2"

4550-1	17	120	-	-	021697	64,67
--------	----	-----	---	---	--------	-------

MERCEDES-BENZ M 352 · A · 346/355 · A · 401 · 402/422 · LA · 403 · 407h, a také pro vodící trubku olejové měřky M 314

Dlouhé provedení

Pohon 12,5 = 1/2"

4550-2	19	119	-	-	021734	66,02
--------	----	-----	---	---	--------	-------

4555 Nářadí na vstřikovací trysky

Made in Germany

Zvlášť podsoustružený kvůli převlečení vývodů pro přepad



Použití: Pro vstřikovací trysky (s 27 mm) u dieselových motorů

VW, AUDI, MERCEDES-BENZ, OPEL, FORD, PEUGEOT, Volvo, TOYOTA, MAZDA, NISSAN, MITSUBISHI, DAIHATSU

Dlouhé provedení

S rýhováním

Povrch: chromováno

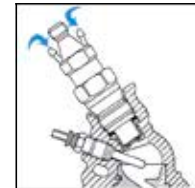

HAZET No.	s mm	l mm	d ₁ mm	d ₂ mm	f mm	EAN-No. 4000896+	€
4555 N	27	85	37,1	29,8	27,5	021840	43,70

Made in Germany

Použití: Vstřikovací trysky (s 27 mm) u BMW s dieselovými motory

M21 = E30 = 324TD · E28 = 524TD · E34 = 524TD

M51 = E36 = 325TD · E34 = 525TDS,

FORD Diesel LINCOLN Continental (USA),

LINCOLN Mark 7 · VIILSC

Dlouhé provedení

S rýhováním

Povrch: chromováno



HAZET No.	s mm	l mm	d ₁ mm	d ₂ mm	f mm	EAN-No. 4000896+	€
4555-1	27	85	37,1	29,8	27,5	021802	57,87

4556 Nářadí pro držák výtlačného ventilu

Made in Germany

Použití: Vymontování a namontování držáku tlakového ventilu u vstřikovacího čerpadla MRSF-ERE

Mnohozubá nástrčná hlavice

Pro dieselová osobní vozidla MERCEDES-BENZ, transportéry 601, 602, 603, 605, 606, 615, 616, 617

33 zubů

Dlouhé provedení

S rýhováním

Povrch: chromováno



HAZET No.	s mm	l mm	d ₁ mm	d ₂ mm	f mm	EAN-No. 4000896+	€
4556	17,9x20	55,5	24	23	15,5	021864	47,28

4560 Klíč pro vstřikovací potrubí

Made in Germany

Použití: Montáž a demontáž vstřikovacích potrubí (s 17 mm)

Na např. VW, AUDI dieselových motorech: 1,6 l 4-válc., 2,0 l 5-válc., 2,4 l 6-válc.

Hodí se i pro ovládání snímače teploty spalín na dieselových motorech VAG (VW · AUDI · SEAT · ŠKODA) do normy Euro 5

Povrch: chromováno



HAZET No.	s mm	l mm	EAN-No. 4000896+	€
4560	17x17	221	021918	41,31



4561 Nářadí pro vstřikovací čerpadla

Made in Germany

- Použití: Manipulace s **upevňovacími šrouby** (s 13 mm) u **vstřikovacího čerpadla**, při výměně ozubeného řemene resp. při nastavení počátku vstřiku
- Jednostranný očkový klíč
- Na 1,6 l 4-válc. -diesel **AUDI, VW** Golf, Jetta, Caddy, Passat, **CITROËN**
- Povrch: chromováno



HAZET No.	S mm	l mm	EAN-No. 4000896+	€
4561	13	165	021925	20,92

4561 Klíč pro turbodmychadla

Made in Germany

- **Jednostranný očkový klíč** k manipulaci se šroubením turbodmychadla
- Problém: velmi speciální šrouby, které se nedají s normálním běžným nářadím dosáhnout. **Řešení:** manipulace speciálně s dolními šrouby u filtru částic na turbodmychadle je nyní s tímto zvlášť zahnutým očkovým klíčem možná
- Pro: **AUDI** A4 (B5 · B6 · B7 · B8) · A6 (C5 · C6 · C8)
- **VW** Passat (3B · 3BG · B6) s motorem 1,9 l a 2,0 l čerpadlo-tryska a filtrem částic
- Také pro přidržení šroubů na rozbočovací výfukové trubce **VW/AUDI** s 12 mm
- Povrch: chromováno



HAZET No.	S mm	l mm	EAN-No. 4000896+	€
4561-12	12	165	190485	23,20

4501 Kleště pro benzinové vedení

Made in Germany

- Použití: Manipulace s **rychlouzávěry s lehkým tlakem na palivové vedení a rovněž plnění nádrže**
- Na vozidlech **FIAT / ALFA ROMEO / LANCIA** s 1,3 l – 1,9 l – 2,4 l dieselem, **CHRYSLER · RENAULT OPEL** (Diesel): Vectra C/Signum 1,9 l diesel · Astra H 1,3 l a 1,9 l · Corsa C / Combo / Meriva 1,3 l
- **OPEL** (benzín): Corsa C · Astra G · Vectra C
- Plastová rukojeť



HAZET No.	l mm	EAN-No. 4000896+	€
4501-1	155	058624	25,64

4501 Kleště pro benzinové vedení

Made in Germany

- **Snadné ovládání rychlouzávěrů**
- Použití: Používá se při výměně palivového filtru nebo opravách motoru
- Např. pro **MERCEDES-BENZ · VW-AUDI · FIAT · OPEL · CITROËN**
- Motory **Volvo** D13 · D16 · **MAN** D3876 LF · D1556 LF · D2676 LF a také **SCANIA**
- Zemědělské stroje **CLAAS** s motorem **MAN**
- Vedení AdBlue a také vstřikovací tryska AdBlue
- Přímé provedení
- Ergonomické 2komponentní plastové kryty rukojetí **HAZET** (modrá/černá)



YouTube Clip



HAZET No.	l mm	EAN-No. 4000896+	€
4501-2	235	203499	49,46

4590 Kleště na sevření hadic

Sevření flexibilních hadic

- Bezpečná aretace svíracím kroužkem
- Vysoce kvalitní plast

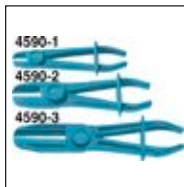

YouTube Clip

HAZET No.	l mm	EAN-No. 4000896+	€
4590-1	150	021932	21,23
4590-2	180	021949	31,19
4590-3	253	055753	36,38

4590 Sada svíracích kleští

Sevření flexibilních hadic

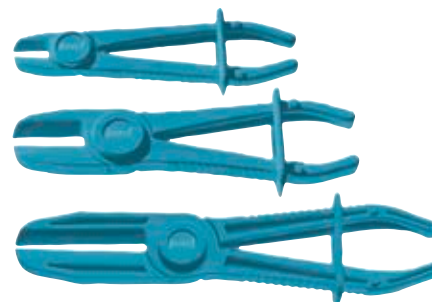

YouTube Clip

HAZET No.	l mm	EAN-No. 4000896+	€
4590/3	3	058266	58,70



2584-1 Nástrčná hlavice pro sací potrubí

Made in Germany

- Použití: Šrouby na sacím potrubí
- Extra dlouhé provedení
- S rýhováním

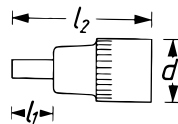

HAZET No.	S mm	l ₁ mm	l ₂ mm	EAN-No. 4000896+	€
2584-1	6	210	248	017058	25,33

4591 Stop sada pro potrubí

• Uzavírání potrubí a zamezení vytékání kapalin

- Použití: Uzavírání vedení v oblasti zařízení brzd, klimatizace, servořízení a palivového zařízení, které nelze zajistit svěrnými kleštěmi
- Uzávěr ve velikostech 6,3 mm (¼") · 8 mm (5/16") · 10 mm (3/8") a také pro dvojitý uzávěr (např. přípojky Banjo) ve velikosti 10 mm (3/8")



HAZET No.	EAN-No. 4000896+	€
4591/4	219650	21,95

4797 Vytahovák vstřikovačů

Made in Germany

- Použití: Demontáž pevně usazených vstřikovačů Common-Rail bez demontáže hlavy válců

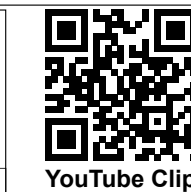

YouTube Clip

4797 Vytahovák vstřikovačů



HAZET No.	l mm		EAN-No. 4000896+	€
• Např. pro MERCEDES-BENZ motory CDI 611 · 612 · 613 atd.				
• Speciálně přizpůsobené pro použití v úzkém prostoru podmíněném víkem hlavy válců				
4797/2	460	2	121205	245,90
• Rázový vytahovací přístroj				
• M 16 x 1,5				
• Rázová hmotnost: 1,8 kg				
4797-1	460	-	121175	119,06
• Hák na vstřikovače				
• M 16 x 1,5				
4797-2	130	-	121182	143,14
• Vnější adaptér s vnitřním závitem M16 x 1,5 na M 27 x 1				
• Demontáž vstřikovačů Bosch s vnějším závitem M 27 x 1				
• Ve spojení s rázovým vytahovákem 4797-1				
• Způsob funkce: Vnější adaptér se používá, když z konstrukčních nebo prostorových důvodů nelze použít vytahovací hák. Upozornění: Po demontáži vstřikovače pomocí vnějšího adaptéru se musí vstřikovač vyměnit za nový				
4797-3	50	-	121199	31,30
• Hák na piezo vstřikovače				
• Demontáž piezovstřikovačů na motorech MERCEDES-BENZ OM 651				
• Optimální uchycení vstřikovače díky vyladěnému provedení háku na vstřikovače				
• MERCEDES-BENZ: třída A typ 176 · třída B typ 246 · třída C typ 204, 205 třída E typ 212 · třída S typ 221, 222 · třída V typ 639, 447 CLA typ 117 · GLA typ X156 · GLK typ X204 CLS typ 218 · ML typ 166 · SLK/SLC typ 172 · GLC typ X253				
• Manipulace s rázovým vytahovákem HAZET 4797-1				
• Vnitřní závit: M16 x 1,5 mm				
4797-9	54,5	-	206667	63,27

4797 Sada pro opravu závitů u upevňovacích šroubů vstřikovačů

- Pro motory MERCEDES-BENZ CDI se zlomenými pružnými šrouby M 6 x 1 z hlavy válců bez demontáže ventilového víka vyvrtáním
- Enormní úspora nákladů a času, protože odpadá oprava hlavy válců, demontáž vstřikovačů a víka ventilů
- Poškozené závity budou předělány na M 8 x 1

Obsah:

- 1 spirálový vrták 6 mm s distančním pouzdrem
- 1 závitový vrták M 8 x 1
- 1 vrtací pouzdro
- 1 spirálový vrták 7 mm s distančním pouzdrem a vodicí trubkou
- 1 zakrucovací hlavice
- 5 závitových vložek M 6 x 1

• Plastový box 165-S (1/9)

- Safety-Insert-System, 2komponentní vložka z měkké pěny. Vložka vhodná také pro HAZET-Assistent



YouTube Clip



1/9			
-----	--	--	--

HAZET No.	d x š x v mm		EAN-No. 4000896+	€
4797/10	185 x 153 x 52	10	191505	317,52
• Závitové vložky · 5 kusů M 6 x 1 pro 4797/10				
4797-M 6x1/5	-	5	192441	49,72



Chladicí systém / hadicové spojení

798 Kleště na hadicové spony

Made in Germany

- Použití: Jednoduché hadicové spony např. u mycích strojů
- **Otočné čelisti** – pro stísněné prostorové podmínky
- Povrch: chromováno



HAZET No.	l mm	sb mm	EAN-No. 4000896+	€
798	206	40	031832	41,68

Made in Germany

• Aretací, rozevření nastavitelné

- Použití: Jednoduché hadicové spony
- **Otočné čelisti** – pro stísněné prostorové podmínky
- Povrch: chromováno



HAZET No.	l mm	sb mm	EAN-No. 4000896+	€
798-1	285	45	031900	79,46

798 Kleště na hadicové spony CLIC

Made in Germany

- Použití: Opětovně použitelné hadicové spony typu CLIC na vedeních paliva
- Např. u VW · AUDI · OPEL · PEUGEOT a ALFA ROMEO
- Odjštění a uzavření spony otočením kleští o 180°
- Pevné čelisti, zahnuté o 90°



YouTube Clip



HAZET No.	l mm	sb mm	EAN-No. 4000896+	€
798-2	175	20	051397	57,04

798 Kleště na hadicové spony

Made in Germany

- Použití: Manipulace s opakovaně použitelnými hadicovými sponami typu CLIC
- AUDI · VW · OPEL · PEUGEOT · SMART a MERCEDES-BENZ
- Odjštění a uzavření otočením kleští o 180°
- **Otočné čelisti** – pro stísněné prostorové podmínky
- Povrch: niklováno



HAZET No.	l mm	sb mm	EAN-No. 4000896+	€
798-3	206	35	102433	58,08

Made in Germany

- Použití: Samoupínací pružné upínací spony
- **Otočné čelisti** – pro stísněné prostorové podmínky



HAZET No.	l mm	sb mm	EAN-No. 4000896+	€
798-4	205	35	031948	58,28

Made in Germany

- Použití: Pro pružné upínací spony např. na VW, AUDI a OPEL
- **Otočné čelisti** – pro stísněné prostorové podmínky



HAZET No.	l mm	sb mm	EAN-No. 4000896+	€
798-5	210	6–40	031955	46,29

Made in Germany

- Použití: Pro pružné upínací spony 12 a 15 mm široké, 13 – 22 mm Ø
- **Otočné bezpečnostní čelisti**





Speciální nářadí

Motor – Chladicí systém / hadicové spojení



798 Kleště na hadicové spony



YouTube Clip

HAZET No.	l mm	sb mm	EAN-No. 4000896+	€
798-6	235	39	031962	95,91

Germany Made in Germany



• Práce bez vynaložení velké síly také na velkých pružných sponách díky samonastavitelnému kloubu

• Použití: Pro samoupínací pružné spony 12 a 15 mm široké

- Aretace
- Samonastavitelný kloub
- Otočné bezpečnostní čelisti
- Rukojeť s povrchovou úpravou máččením



HAZET No.	l mm	sb mm	EAN-No. 4000896+	€
798-8	290	45	076697	107,64

Germany Made in Germany



• Aretace

• Použití: Zejména pro pružné upínací spony o šířce 12 a 15 mm, např. u systému chlazení a vytápění

- Otočné čelisti, zahnuté v úhlu 110° – pro stísněné prostorové podmínky
- Rukojeť s povrchovou úpravou máččením



YouTube Clip

HAZET No.	l mm	sb mm	EAN-No. 4000896+	€
798-9	250	60	072163	82,31

798 Kleště na hadicové spony

Germany Made in Germany



• Aretace

• Použití: Pro pružné upínací spony – zejména pro 12 mm a 15 mm široké pružné upínací spony např. u OPEL, VW, FORD, RENAULT, FIAT, PEUGEOT, CITROËN, PORSCHE, ALFA ROMEO, MERCEDES-BENZ, SMART

- Nastavitelné rozevření
- Pevné čelisti



HAZET No.	l mm	sb mm	EAN-No. 4000896+	€
798-10	320	90	031917	152,48

Germany Made in Germany



• Aretace

• Použití: Samoupínací pružné upínací spony

- Nastavitelné rozevření
- Rukojeť s povrchovou úpravou máččením



HAZET No.	l mm	sb mm	EAN-No. 4000896+	€
798-12	320	80	031931	167,84

Germany Made in Germany



• Použití i ve stísněných prostorách, u kterých nelze na objímku dosáhnout přímo

• Použití: Manipulace s pružnými svorkami, jejichž tři konce leží přímo na hadici, např. na hadicích pro odvětrání nádrže a benzinových hadicích na VW, AUDI, SEAT a ŠKODA

- Otočné čelisti – pro stísněné prostorové podmínky



HAZET No.	l mm	sb mm	EAN-No. 4000896+	€
798-13	192	27	155248	67,78



798 Kleště na hadicové spony

Made in Germany

- Použití: Manipulace s pružinovými pásovými sponami, jejichž tři konce jsou přímo u hadice
- Např. u benzínových hadic a hadic pro odvětrání nádrže u VW · AUDI · SEAT · ŠKODA
- Povrch: niklováno



HAZET No.	l mm	sb mm	EAN-No. 4000896+	€
798-14	177	8–20	109128	54,55

Made in Germany

- Díky lanovodu (610 mm) lze používat i ve velmi úzkém prostoru, který nedovoluje přímé použití kleští



- Použití: Manipulace se samonapínacími pružnými upínacími sponami a sponami k úspoře místa sb Ø 7–60 mm, např. v oblasti chladicích a topných systémů
- Snadné ovládání díky automatické vícenásobné aretaci
- Posuvné vedení s integrovanou napínací pružinou a nastavitelnou oboustrannou deskou
- Rukojeť s povrchovou úpravou máčením



HAZET No.	l mm	sb mm	EAN-No. 4000896+	€
798-15 A	875	7–60	097258	157,36

- Lankové táhlo · kompletní
Lankové táhlo · opláštění · 2 stavěcí šrouby · pružina pro 798-15 A
- 798-0151 A – – 097753 40,69
- Lankové táhlo pro 798-15 A a B
- 798-0152 A – – 097760 15,05
- Posuvné vedení pro 798-15 A a B
- 798-0153 A – – 097784 22,42

798 Kleště na hadicové spony

Made in Germany

- Vhodné zejména ve velmi stísněném prostoru, kde není možné přímé použití kleští



- Použití: Ovládání samoupínacích pružinových a prostorově úsporných svorek v oblasti chladicích a topného systému
- Pláštěm opláštěné, polopružné bowdenové táhlo
- Bowdenové táhlo umožňuje práci bez vedení rukou
- Posuvné vedení s integrovanou napínací pružinou a nastavitelnou oboustrannou deskou
- Snadné ovládání díky automatické vícenásobné aretaci
- Rukojeť s povrchovou úpravou máčením



HAZET No.	l mm	sb mm	EAN-No. 4000896+	€
798-15 B	875	7–60	117727	176,67
• Flexibilní hadice pro 798-15 B			142439	49,72
• Lankové táhlo pro 798-15 A a B			097760	15,05
• Posuvné vedení pro 798-15 A a B			097784	22,42

Made in Germany

- zesílené bowdenové táhlo a posuvné vedení



- Použití: Speciální spona s paralelně ležícím koncem spony např. u hrdla chladiče plnicího vzduchu u VW Passat nebo T5
- Bowdenové táhlo lze používat i ve stísněných prostorech
- Vícenásobná aretace a ovládání jednou rukou
- Uvolnění aretačního zařízení pomocí tlačné páčky v oblasti úchopu
- Rukojeť s povrchovou úpravou máčením



HAZET No.	l mm	sb mm	EAN-No. 4000896+	€
798-16	875	3–50	149032	163,69
• Lankové táhlo pro 798-16			149056	10,74
• Posuvné vedení pro 798-16			149063	50,45



Speciální nářadí

Motor – Chladicí systém / hadicové spojení



798 Kleště na hadicové spony

Made in Germany

- Použití: Manipulace se samopínacími **prostorově úspornými sponami** na hadicích chlazení a u palivových hadic v celém prostoru vozidla, zejména u **VW, AUDI, SEAT, ŠKODA**
- **Otočné čelisti** – pro stísněné prostorové podmínky



HAZET No.	l mm	sb mm	EAN-No. 4000896+	€
798-17	210	40	186068	48,89

798 Sada kleští na hadicové spony

Made in Germany

- Safety-Insert-System, 2komponentní vložka z měkké pěny. Vložka vhodná také pro HAZET-Assistent



1/3				
-----	--	--	--	--

HAZET No.	d x š mm	ks	EAN-No. 4000896+	€
798 798-3 • 798-13 • 798-17 163-425/3	342x172	3	202614	154,66

4562 Ovládací nástroj svorky Henn

Made in Germany

- Přesazení rukojeti o 90° umožňuje ovládnutí i na obtížně přístupných svorkách Henn



- Použití: Odborné ovládnutí svorek Henn na hadicích chladicí vody a plnicího vzduchu



4562-2

4562-2

4562 Ovládací nástroj svorky Henn

HAZET No.	l mm	EAN-No. 4000896+	€
• Svorky Henn s 2 manipulačními otvory u západkové pružiny • Šířka: 20 mm (ve funkčním rozsahu) 4562-1	100	222353	32,96
• Svorky Henn s 1 manipulačním otvorem u západkové pružiny • Šířka: 20 mm (ve funkčním rozsahu) 4562-2	99	235476	32,96

4801 Podtlaková plnička chladicí směsi

Made in Germany

- Použitelné ve spojení se samostatnými nebo univerzálními adaptéry programu HAZET testerů chladicích systémů 4800, jakož i se setem kuželů 4801-2/3



- Použití: Vakuová zkouška těsnosti chladicího systému před plněním
- Plnění bez tvorby bublinek
- Rychlospojkový systém
- Odpadá dodatečné odvzdušnění
- Lze použít téměř u všech typů vozidel
- Včetně pokynů pro používání



YouTube Clip

HAZET No.	EAN-No. 4000896+	€
4801-1	148806	210,92

4801 Sada kónusů pro expanzní nádobu chladiče

Made in Germany

- Univerzální sada k nasazení na nádobu chladiče / expanzní nádobu



- Použití ve spojení s podtlakovou plničkou chladičů HAZET 4801-1 · 4802-1
- Vytvořený podtlak drží vhodný gumový kužel v chladiči, resp. v otvoru vyrovnávací nádrže chlazení

3dílná sada, obsah:

3 pryžové kužele s funkčním Ø 17–31 / 24–39 / 34–50 mm



YouTube Clip

HAZET No.	ks	EAN-No. 4000896+	€
4801-2/3	3	152407	89,84



Diagnostika

Použití výrobku

Přířazení adaptérů pro chladiče
 hazet.de → Servis → Poradce pro použití
 → Přířazení adaptérů pro chladiče 4800
 ◀ Pro smartphony s aplikací QR Reader

4800 Tester chladicího systému

Made in Germany

- Použití: Kontrola netěsností v chladicích systémech a topných okruzích
- Přířazení typů vozidel: www.hazet.de → Servis → Poradce pro použití → Adaptér chladiče 4800
- Plastová skříňka
- Použití u vozidel **AUDI** A2 · A3 · A4 · A5 · A6 · A7 A8 · TT · **VW** Passat · Golf 4 · 5 · Lupo (r.v. 1998 →) · Vento · Jetta · EOS · Bora · T5 · **CITROËN** C2 · C3 · C4 · C5 · C6 · C8 · Jumper · Jumpy · **FIAT** Tipo · Tempra · **MERCEDES-BENZ** typ 202 / 203 (třída C) · 124 / 210 (třída E) · 129 / 220 (třída S) · 251 (třída R) · 164 (třída M) · **NISSAN** Micra · **OPEL** Vectra C · Astra H · Zafira A · Meriva · Signum · Corsa · **PEUGEOT** · **RENAULT** Safrane · Mégane · Laguna · Twingo · Trafic · Master · **SEAT** Arosa · Córdoba · Ibiza · Toledo · León · **ŠKODA** Octavia · Fabia · Roomster

Obsah:
 4800-1 · 4800-2
 4800-4 A · 6 A · 12 A · 15 · 17



HAZET No.		EAN-No. 4000896+	€
4800/7	7	132874	481,84

Made in Germany

- Použití: Kontrola netěsností v chladicích systémech a topných okruzích
- Přířazení typů vozidel: www.hazet.de → Servis → Poradce pro použití → Adaptér chladiče 4800
- Plastová skříňka
- Obsah
 4800-1 · 4800-2
 4800-3 · 4 A · 5 A · 6 A · 7 A · 8 A · 12 A · 13 A · 17 · 22 · 23



HAZET No.		EAN-No. 4000896+	€
4800/12	12	165483	793,03

4800 Pumpa pro natlakování chladiče

Made in Germany

- Použití: Kontrola netěsností v chladicích systémech a topných okruzích
- K použití s adaptéry chladiče série HAZET 4800



HAZET No.	EAN-No. 4000896+	€
• Pumpa pro natlakování chladiče		
• Rychlospojka		
• Funkce samotestování		
• Do 2,5 baru		
4800-1	022243	115,32
• Mezikus flexibilní hadice		
4800-2	022274	33,27

4800 Pumpa pro natlakování chladiče a adaptér chladiče

Made in Germany

- Použití: Kontrola netěsností v chladicích systémech a topných okruzích
- Závit přesně přizpůsobený otvoru vyrovnávací nádoby (bajonetový uzávěr u 4800-3 · 10 · 11 · 16 · 22 · 23)
- Se spojovací vsuvkou pro napojení na rychlospojku tlakovací pumpy na chladiče 4800-1 a mezikus 4800-2 nebo vakuový plnicí přístroj HAZET 4801-1 a 4802-1

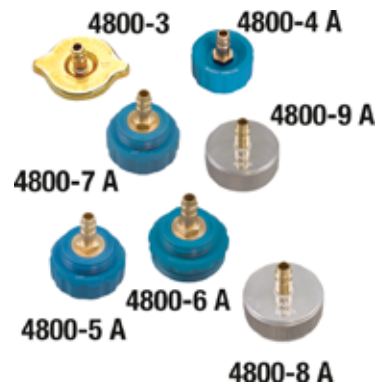

HAZET No.	EAN-No. 4000896+	€
Adaptér chladiče STANDARD (s bajonetovým uzávěrem) pro:		
• osobní vozidla:		
– FIAT		
– KIA		
– MERCEDES-BENZ Vito · Viano · Solaris		
– MITSUBISHI		
– PORSCHE		
– SUZUKI Vitara · Samurai		
• Užitkové vozy / zemědělské stroje:		
– AMAZONE Pantera		
– CASE Magnum, Quadtrac		
– CLAAS Jaguar, Lexion, Scorpion, Ares, Atlas, Ceres, Arion		
– DAF 45 r. v. 05/1991 → 12/2000		
– DOOSAN kolové rýpadlo S · pásové rýpadlo DX		
– FENDT		
– KAESER Mobilair		
– LIEBHERR A308-316		
– MASSEY FERGUSON s nádrží číslo 180224M92 a 4296015M1		
– NISSAN vysokozdvizný vozík		
– PUTZMEISTER BSA 1409		
– SCANIA Vabis		
4800-3	022281	27,20



4800 Pumpa pro natlakování chladiče a adaptér chladiče



HAZET No.	EAN-No. 4000896+	€
Adaptér chladiče (slouží současně jako adaptér pro adaptér chladiče HAZET bez přípojovací vsuvky) pro:		
• osobní vozidla:		
– ALFA ROMEO 147 · 164 · 166 · GT · Mito		
– CITROËN Berlingo r. v. 1998 → · C1 HDi · C2 · C3 · C4 · C5 · C6 · C8 · Jumper · Jumpy · Nemo · Picasso		
– DACIA Dokker · Duster · Lodgy · Logan · Sandero		
– FERRARI Závitový uzávěr		
– FIAT 500 r. v. 2007 → · Bravo · Dobló · Ducato · Fiorino · Grande Punto · Idea · Linea · Multipla · Panda · Punto · Qubo · Scudo · Seicento · Stilo · Tempra · Tipo · Ulysse		
– FORD Ka r. v. 2009 →		
– LANCIA Delta · Musa · Phedra · Thesis · Ypsilon		
– LAND ROVER Defender TD5 · Freelander 2,0 DI		
– MASERATI Závitový uzávěr		
– MERCEDES-BENZ Citan		
– MINI Mini r. v. 2007 →		
– MITSUBISHI Carisma D r. v. → 2003 · Space Star D		
– NISSAN Interstar · Kubistar · Micra · Primastar · Quashqai		
– OPEL Combo D · Crossland X · Grandland X · Movano · Zafira Life		
– PEUGEOT 206 · 207 · 307 r. v. 2004 → · 308 · 406 · 807 r. v. 2004 → · Expert · Partner		
– RENAULT Avantime · Espace · Master · Mégane · Laguna · Trafic · Twingo		
– Volvo 850 · 960 · C 70 r. v. → 2007 · S 40 r. v. → 2003 · S 60 r. v. → 2007 · S 80 r. v. → 2007 · V 40 r. v. → 2003 · V 70 r. v. → 2007 · XC 90 r. v. → 2007		
• Užitkové vozy / zemědělské stroje:		
– CASE CVX · Maxxum · Optum · Puma CS, SBS, LBS		
– CLAAS Arion · Axion		
– DEUTZ Motory 3,6 PowerPack · BF6M1013FC · TCD2013L6 2V a 4V · Genset 250kVA		
– FENDT Vario r. v. 2000 → · kombajn řady L		
– FIAT M100 · 115 · 135 · 165		
– HATZ 4H50tc		
– IVECO Eco Daily s modrým uzávěrem		
– NEW HOLLAND T6 · T7, T7 Elite Pack · TVT		
4800-4 A	156504	39,18
Adaptér chladiče pro		
• osobní vozidla:		
– AUDI		
– PORSCHE 986 · 987 · 996 · 997 · Cayman 987c1 · Carrera GT		
– SMART For Two · Roadster		
– VW Golf 2 · Transporter T3		
• Užitkové vozy / zemědělské stroje:		
– COMPAIR Mobil kompresor s vyrovnávací nádrží VW		
– FENDT Farmer 300 r. v. 1988 → · typ 500 · typ 700 · Vario r. v. 1988 →		
– LINDE vysokozdvizný vozík		
– RENAULT Midlum r. v. 01/2000 → 12/2013		
– PUTZMEISTER BSA 1407D · BSA 2110 HP-D		
– Volvo FE r. v. 05/2006 → · FL r. v. 03/2000 →		
4800-5 A	161843	43,13
Adaptér chladiče pro		
• VW Passat · T4 · Lupo r. v. 1998 →		
SEAT Arosa · Córdoba · Ibiza r. v. 1999 →		
SEAT Vario a León r. v. → 1998		
ŠKODA Octavia r. v. → 1998		
4800-6 A	161850	57,45
Adaptér chladiče pro		
• osobní vozidla:		
– CHEVROLET		
– DAEWOO/CHEVROLET		
– FORD Ka · Focus r. v. → 2007 · Fusion · Mondeo		
– OPEL Agila · Zafira A		
• Užitkové vozy / zemědělské stroje:		
– MAN Tga · L 2000		
4800-7 A	161867	51,43
Adaptér chladiče pro		
• BMW řada 3 → r. v. 2008 · řada 5 → r. v. 2003 · řada 5 (E60) Diesel · řada 7 → r. v. 2001 · X3 → r. v. 2010 · X5 → r. v. 2013		
4800-8 A	161874	61,61
Adaptér chladiče pro		
• BMW řada 3 r. v. → 2000 · Z1 · Z3 · Z4 r. v. → 2013		
ROVER Range-Rover		
4800-9 A	161881	70,48



4800 Adaptér pro chladiče

Made in Germany

- Použití: Kontrola netěsností v chladicích systémech a topných okruzích
- Rozšíření sortimentu pro stávající tester chladicího systému HAZET 4800
- Závit přesně přizpůsobený otvoru vyrovnávací nádoby
- Se spojovací vsuvkou pro napojení na rychlospojku tlakovací pumpy na chladiče 4800-1 a mezikus 4800-2 nebo vakuový plnicí přístroj HAZET 4801-1 a 4802-1



HAZET No.	EAN-No. 4000896+	€
Adaptér chladiče (s bajonetovým uzávěrem) pro		
• RENAULT		
4800-10	022250	32,54
Adaptér chladiče (s bajonetovým uzávěrem) pro		
• SMART For Four · FORD · KIA		
• Japonská vozidla		
4800-11	022267	35,03
Adaptér chladiče pro		
• AUDI A1 (r. v. 2010 →) · A2 · A3 · A4 · A5 r. v. 2007 → · A6 · A8 · TT · Q5 · Q7 · R8		
VW Passat B5 · Eos · Bora · T5 · LT · Golf 4 · 5 · 6 · 7 · Vento · Jetta		
SEAT Toledo · León		
ŠKODA Octavia · Fabia r. v. 1998 → · Roomster · Superb		
PORSCHE Cayenne · Panamera · Cayman 718		
MULTICAR M27		
4800-12 A	161898	89,06
Adaptér chladiče pro		
• VW Sharan		
FORD Galaxy		
SEAT Alhambra		
4800-13 A	161904	76,03
Adaptér chladiče pro		
• MERCEDES-BENZ typ 168 · 169 (třída A) · 245 (třída B) · CDI · 220 · 129		
4800-14	079018	76,34
Adaptér chladiče pro		
• MERCEDES-BENZ typ 202 / 203 (třída C) · typ 204 (třída C) typ 124 / 210 / 211 (třída E) · typ 129 / 220 (třída S) · typ 164 (třída M) · typ 251 (třída R)		
Sprinter r. v. 2018 →		
4800-15	079025	96,12

4800 Adaptér pro chladiče

HAZET No.	EAN-No. 4000896+	€
Adaptér chladiče (s bajonetovým uzávěrem) pro		
• osobní vozidla:		
– MINI r. v. 2001 →		
– MERCEDES-BENZ SLK · CLK · Sprinter r. v. 1999 → typ 170 · 208 · 611 a také W124 r. v. 1984 → 1993		
• Užitkové vozy / zemědělské stroje:		
– DEUTZ Motory KHD1015 · D2008 · D2009 · TD2,9 L4 · TCD3,6 · BFM1013 · BFM2012 · TCD2013 2V · BFM1015 · TCD2015 V8 · V6 · M · TCD 12,0 a 16,0		
4800-16	098507	40,79
Adaptér chladiče pro		
• OPEL Vectra C · Astra H · Astra J · Astra K · Meriva · Signum · Corsa D · Insignia		
• FIAT 500X		
• JEEP Compass · Renegade		
• ALFA ROMEO Giulietta · Stelvio		
• JOHN DEERE		
– Traktory řada 5 · řada 6 · řada 7 · řada 8 · řada 9		
– Polní sekačka řada 8000 · řada 9000		
– Samopojízdný polní postřikovač R4040 · R4050 · R4140 · 4150		
– Řádkovač W170		
– Stroj na sklízení bavlny CP690		
– Bager 160DLC		
– Buldozer 700J		
– Kolový nakladač WL53 · WL56		
• HITACHI bagr ZAXIS 6		
• HAGIE STS 10 · 12 · 14 · 16		
4800-17	109661	76,50
Adaptér chladiče pro		
• MERCEDES-BENZ Sprinter r.v. 2006 → · Viano r.v. 2003 →		
4800-18	128815	85,22
Adaptér chladiče pro		
• VW Crafter · MAN TGE		
4800-19	128822	96,74
Adaptér chladiče pro		
• MAZDA 3		
Volvo C30 · S40 r.v. 2004 → · V50		
Volvo užitk. voz. Dumper s kloubovým řízením		
FORD Focus r.v. 2008 → · Fiesta r.v. 2008 → · C-Max · Galaxy r.v. 2006 → · Kuga a S-Max		
4800-21 A	162185	108,47
Adaptér chladiče (s bajonetovým uzávěrem) pro		
• CITROËN C1		
DAIHATSU Cuore L201 · L501 · Move L601		
MAZDA 121 · Demio		
MITSUBISHI Grandis r.v. 2004 → · L400 · Pajero Pinin / Sport · Space-Gear · -Runner · -Wagon		
PEUGEOT 107 r.v. 2006 →		
ROVER 600		
SUBARU B9 Tribeca · Justy		
SUZUKI Alto		
TOYOTA Aygo r.v. 2006 → · Celica · Corolla · Rav 4 · Starlet · Yaris		
4800-22	144266	67,42
Adaptér chladiče (s bajonetovým uzávěrem) pro		
• DAIHATSU Standard		
HONDA Accord · Civic · Legend		
HYUNDAI · ISUZU nákl. voz. · KIA		
MAZDA 323 · 626 r.v. → 2002 · 6 · MX5 · Premacy r.v. 2000 → · RX8		
MITSUBISHI Carisma · Eclipse · Galant · Lancer · Outlander · Pajero · Sigma · Spacewagon D r.v. 2003 →		
MITSUBISHI užitk. voz. Fuso Canter		
NISSAN 350Z · Almera · Maxima · Micra r.v. → 2004 · Terrano 2 · X-Trail · vidlicový vozík		
TOYOTA Avensis · Carina E		
SUZUKI Baleno · Wagon-R		
SUBARU Forester · Impreza · Legacy · Outback		
OPEL Agila 1,0 a 1,2 I a		
SMART Forfour		
YALE GDP/ GLP 16-30		
4800-23	144273	73,08
Adaptér chladiče pro		
• Pro BMW: řada 1 (E87/F20) · řada 2 (F22) · řada 3 (F30) · řada 3 GT (F34) · řada 4 (F32/F33) · řada 5 r. v. 6/2003 → (E60/F12) · řada 5 GT (F07) · řada 6 r. v. 2004 → (E63/F12) · řada 7 (E65/F01) · X1 (E84) · X3 r. v. 2010 → (F25) · X4 r. v. 2013 → (F26) · X5 r. v. 2013 → (F15) · X6 (E71) · Z4 r. v. 2013 → (E89)		
4800-24	203864	75,46



Speciální nářadí

Motor – Diagnostika



4800 Univerzální adaptér

Made in Germany

• Použití: Kontrola netěsností v chladicích systémech a topných okruzích



HAZET No.	EAN-No. 4000896+	€
• Pro otvory chladiče o \varnothing 20–41 mm • 3stupňové hrubé nastavení plus jemné nastavení	078202	158,19
4800-30		
• Speciálně pro japonské automobily \varnothing 18–24 mm • Všechny aktuální modely MAZDA • Upevnění upínacími svorkami	078196	102,14
4800-31		

4795 Tester ztráty tlaku

Made in Germany

• Jednoduché použití, okamžitý výsledek zkoušky



• Použití: Diagnostika závad motoru např. na sacích a výfukových ventilech, pístech / pístních kroužcích a hlavě válců / těsnění hlavy válců



HAZET No.	l mm	EAN-No. 4000896+	€
4795-1	–	083770	222,34
• Adaptér pro motocykly • Závit M 12 x 1,25 (vnější závit)			
4795-11	–	083787	21,80
• Adaptér pro motocykly a dieselové motory • Závit M 10 x 1 (vnější závit)			
4795-12	–	083794	22,84
• Adaptér pro dieselové motory • Závit M 24 x 2 (vnější závit)			
4795-13	–	083800	33,84
• Adaptér pro VW dieselové motory včetně 4795-11 • Čep \varnothing 7 mm			
4795-14	–	083817	60,57
• Adaptér pro víceventilové motory závit M 14 x 1,25			
4795-15	165	104345	36,64
• Adaptér pro víceventilové motory • Závit zapalovacích svíček M12 x 1,25 (14 mm zapalovací svíčky)			
4795-16	230	215140	38,72

4810 C Optický refraktometr

Made in Germany

• (Refraktometr) – také pro G12++, G13, G48, G64, AdBlue



• Použití: Měření obsahu na ochranu proti mrazu v chladicí vodě, vhodné také pro chladicí kapaliny G11, G12++, G12 EVO, G13, GG40, G48 a G64
Překontrolování kvality provozního prostředku AdBlue,
Kontrola hustoty kyseliny baterie (stav nabití baterie)
• Optický tester (refraktometr) s integrovaným osvětlením (LED) v záklopc
• Včetně odběrové pipety a návodu k použití



Popis stupnice:
A – stav nabití
B – obsah AdBlue
C – obsah nemrznoucí směsi
D – obsah nemrznoucí směsi do ostřikovačů
5 – světlá/tmavá linie pro odečítání stupnice

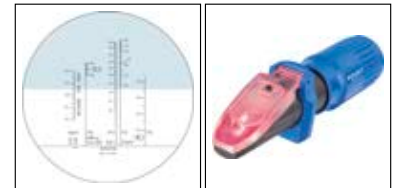

HAZET No.	EAN-No. 4000896+	€
4810 C	186402	153,83

4800 Zkoušečka těsnosti hlavy válců

Made in Germany

• Pro adaptér chladiče HAZET 4800



• Použití: Bezpečné rozeznání poškození hlav válců, netěsností mezi spalovacím prostorem a chladicím systémem u vodou chlazených spalovacích motorů **plyn, nafta, benzin**
• Vč. reakční kapaliny



HAZET No.	EAN-No. 4000896+	€
4800-41	058891	141,79
• Reakční kapalina (250 ml) Pro tester netěsnosti hlavy válců HAZET 4800-41		
4800-041	108985	66,80

4793 Zkoušečka těsnosti hlavy válců

Made in Germany

• Použití: Rozeznání poškození těsnění hlavy válce, netěsností mezi spalovací komorou a chladicím systémem
• Pro vodou chlazené spalovací motory (plyn, nafta a benzin)
• Kovová schránka (modrá HAZET)
• 2komponentní měkká pěnová vložka



HAZET No.	d x š x v mm	€	EAN-No. 4000896+
4793/3	320 x 128 x 58	248,19	076192
• Tester			
4793-1	–	170,65	076185
• Reakční kapalina (250 ml)			
4793-2	–	25,02	076208
• Vyplachovací kapalina (250 ml) pro čištění testeru 4793-1			
4793-3	–	16,35	076215



Výfukový systém / lambda sonda

4684 Nářadí pro výfukové systémy

- Hák 40 mm, 9° zahnutí
- Použití: **Montáž a demontáž přídržovacích gumiček na výfukových systémech**, např. pro vozidla **FORD** Fiesta, Orion, Escort, **BMW** atd.
- T-rukojeť z plastu
- Povrch: chromováno



HAZET No.	l mm	EAN-No. 4000896+	€
4684-1	209	022199	19,72

Made in Germany

- Hák 17 mm, půlkruhový, v úhlu 20°
- Použití: **Montáž a demontáž přídržných gumových vložek u výfukových systémů** např. pro **VW · AUDI · MERCEDES-BENZ · OPEL**, japonská vozidla atd.
- T-rukojeť z plastu
- Povrch: chromováno



HAZET No.	l mm	EAN-No. 4000896+	€
4684-2	209	022205	19,72

4682 Řetězový řezák trubek

- **Jednoduché nastavení pomocí křídlového šroubu během řezání**
- Použití: **Oddělení např. trubek** z oceli (ne ušlechtilá ocel) do tloušťky stěny 2,5 mm a \varnothing 75 mm
- Větších průměrů řezání lze dosáhnout prodloužením pomocí řetězu 4682-01
- Malé vynaložení síly, zafixováno **technikou uchopení**
- Povrch: niklováno



HAZET No.	l mm	\varnothing mm	EAN-No. 4000896+	€
4682	255	15–75	022168	165,46
• Náhradní řetěz pro 4682				
4682-01	–	–	022175	81,74
• Sada náhradních dílů · 9-dílná pro opravu řezného řetězu 4682-01 Pro 4682				
4682-01/9	–	–	057214	15,52

4682 Řetězový řezák trubek

- **Jednoduché nastavení pomocí křídlového šroubu během řezání**
- Použití: **Oddělení trubek** z pozinkované oceli, mědi, PVC a hliníku až do tloušťky stěny 6 mm a \varnothing 115 mm
- 15 řezacích koleček z legované oceli
- Povrch: niklováno



HAZET No.	l mm	\varnothing mm	EAN-No. 4000896+	€
4682-1	315	20–115	149384	174,70
• Náhradní řetěz pro 4682-1				
4682-03	–	–	149421	121,34

850 LG-GE Nástrčná hlavice TORX®

Made in Germany

- Použití: Manipulace se šroubením olejových van u motoru a automatických převodovek. Vymontování chladiče AGR, ventilu AGR, víka ventilu atd. u **MERCEDES-BENZ** m. j. u motoru OM 651
- Demontáž držáku převodovky odpadá, úspora času: cca 20 minut
- Podstatně lepší dosažitelnost šroubení u ventilu a chladiče AGR umožňuje další úsporu času cca 15 minut
- Nástrčná hlavice a prodloužení jsou pevně spojeny
- S kloubem – pro použití na těžko přístupných místech a pro obejít rušivých hran
- Povrch: chromováno, leštěno

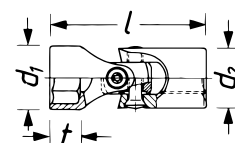

HAZET No.	s	l mm	d ₁ mm	d ₂ mm	mm	EAN-No. 4000896+	€
850 Lg-GE 10	E10	150	12	13,5	9,42	223572	36,85





Speciální nářadí

Převodovka



4680 Nástavec pro lambda sondy

Made in Germany

- Pro lambda sondy u vozidel **NISSAN · FORD · VOLKSWAGEN · SEAT · ŠKODA** atd.
- Optimální přenos síly na 6hran. profil lambda sondy
- Dlouhé provedení
- Povrch: chromováno



HAZET No.	S mm	l mm	d ₁ mm	d ₂ mm	EAN-No. 4000896+	€
4680-1	22	92	30,4	25	165605	38,72

Made in Germany

- Použití: Pro Lambda sondu (s 22 mm) u **MERCEDES-BENZ** NOX senzorů **MERCEDES-BENZ Actros MP 5**
- Dlouhé provedení
- Povrch: chromováno



HAZET No.	S mm	l mm	d ₁ mm	d ₂ mm	EAN-No. 4000896+	€
4680-2	22	110	36	30	022090	65,39

Made in Germany

- Volitelně □ pohon 12,5 = 1/2" nebo ● 32 mm



- Použití: Pro lambda sondy (s22 mm) na **VW, AUDI**
- Dlouhé provedení
- Povrch: chromováno



HAZET No.	S mm	l mm	d ₁ mm	d ₂ mm	EAN-No. 4000896+	€
4680-3	22	110	41	34,4	022106	73,02

Made in Germany

- Použití: Montáž a demontáž lambda sondy (s 22 mm)
- Např. u **FORD · BMW · OPEL · VW · AUDI · SEAT a ŠKODA**
- Dvojitý □ pohon 12,5 = 1/2" nebo manipulace pomocí 6hranu s 30 mm
- Samoobslužné balení
- Povrch: fosfátováno, olejováno



YouTube Clip



HAZET No.	S mm	EAN-No. 4000896+	€
4680-5	22	057870	94,98

Převodovka

2174 Přípravek pro vystředění spojky

- Vystředění spojkového kotouče přes pilotní ložisko odpadá



- Použití: Přesná fixace a ustavení spojkového kotouče k přitlačné desce spojky
- Snadná a rychlá montáž
- Také pro vozidla bez vodicího ložiska
- Pro osobní vozidla a lehká užitková vozidla
- Se 2 upínacími kužely: velikost 1 = 15–21 mm Ø velikost 2 = 21–28 mm Ø
- Plast s kovovým upínacím šroubem



HAZET No.	EAN-No. 4000896+	€
2174	013609	94,09

880 GZ Kloubová nástrčná hlavice · dvojitý šestihran

Made in Germany

- Použití: Ovládání šroubení převodovky (šrouby s dvojitým 6hranem) na vozidlech **AUDI** r. v. 2008 → např. A4, A5, A6, A7, A8, Q5, Q7
- S kloubem – pro použití na těžko přístupných místech a pro obejití rušivých hran
- S kuličkovou pojistkou
- Povrch: chromováno, leštěno

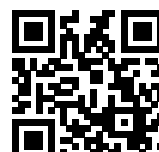
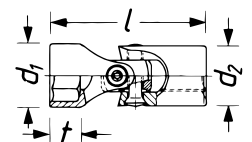

YouTube Clip

HAZET No.	l mm	d ₁ mm	d ₂ mm	t mm	EAN-No. 4000896+	€
880 G-Z 16	45,8	22	19	10	203734	38,46
880 G-Z 18	46,8	24,5	19	11	203529	38,46

2756 Nástrčná hlavice

Made in Germany

- Délka čepce hlavice šroubováku **TORX** je přesně přizpůsobená prostorovým podmínkám, což umožňuje přímý přístup ke šroubení a hlavice není opřena o přírubu kloubové hřídele



- Použití: K ovládání šroubení kloubové hřídele na převodovce **MERCEDES-BENZ** GLC (X253) od r. v. 2015, GLC Coupé (C253) od r. v. 2016 s 4Matic
- S kuličkovou pojistkou
- Povrch:

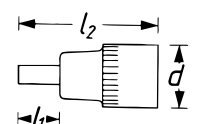

HAZET No.	S	l ₁ mm	l ₂ mm	d mm	mm	EAN-No. 4000896+	€
2756-T 60	T60	65	103	24,6	13,25	204243	26,83



Olejevý servis

Přehled klíčů na olejové filtry

HAZET No.	Provedení hrany/drážky	Olejevý filtr Ø mm	Klíč na olejové filtry Ø mm	Hloubka upnutí klíče mm	Celková výška v mm	Nástrčný otvor		Strana
						Ø mm	□	
2168-46	6hr.	46	59	15	29,5	–	7	469
2169	14hr.	74,4	82	30	52	27	7	410
2169-1	15hr.	92	102	19	48	27	8	410
2169-6	16hr.	86,7	97	44,5	55,5	24	8	411
2169-7	14hr.	64	76	23	43	24	8	411
2169-8 A	15hr.	74	90	–	38	–	8	412
2169-9	15hr.	105	119	36	52	24	8	470
2169-10	14hr.	74,4	82	20	42	27	7	410
2169-11	14hr.	84	97	30,5	48,5	24	8	411
2169-12	15 drážek	74,7	90	–	38,4	–	8	412
2169-13	14hr.	80	107	–	38	–	8	411
2169-32	6hr.	32	43	18	30	–	7	411
2169-36	6hr.	36	49,5	15,2	29,5	–	7	411
2169-66	6 drážek	66	76	23,5	43,5	24	8	411
2169-76	6 drážek	76	85	21	42	24	8	411
2169-76 B	6 drážek	76	85	21	42	24	8	412
2169-76 K	6 drážek	76	85	14,5	34	24	8	411
2169-86	9 drážek	86	97	24,5	44	24	8	411

Použití výrobku

Olejevý servis
hazet.de → Servis → Poradce pro použití
 → Olejový servis

◀ Pro smartphony s aplikací QR Reader

2169 Klíč na olejové filtry

Made in Germany

- Použití: Manipulace s olejovým filtrem a víky krytu olejového filtru
- 14hran s 74,4 mm
- □ Pohon 10 = 3/8", resp. vnější šestihran 27 mm

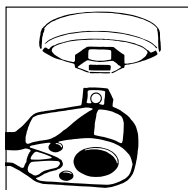
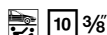

360°



2169



2169-10

HAZET No.	mm	Ø mm	EAN-No. 4000896+	€
2169	27	82	013340	19,57
2169-10	27	82	108831	19,41

• Pro filtry MANN a KNECHT · filtry OPEL Longlife např. pro OAMERCEDES-BENZ s motorem 2,2 l CDI · M 102 · M 103 · M 104 · M 110 · M 111 · M 119 · M 120 · M 613 · Sprinter 2,2 l Turbo r. v. 2006 → · dieselový motor OM 651
 AUDI A4 2,0 r. v. 2002 → · A4 4-válc. benzínový r. v. 12/2007 →
 BMW OA · BMW motocykl · modely K = K 75-1100 LT · Model řada F a K
 VW Passat 1,9 TDI čerpadlo tryska · Passat B7 1,4 · 1,8 · 2,0 l TSI · Golf Plus 2,0 r. v. 2005 → · Golf 6 1,6 l a 1,2 / 1,4 / 1,8 / 2,0 l TSI · Golf 7 1,2 – 1,4 l TFSI · Polo 5 1,2 l – 1,4 l TSI · Tiguan r. v. 2007 → 1,4 l TSI (110 kW) 2,0 l TSI a také FORD · OPEL · PORSCHE · PEUGEOT · CITROËN · RENAULT · NISSAN · TOYOTA · MAZDA atd.

• Manipulace s víkem skříně olejového filtru při výměně vložky olejového filtru u vozidla MAZDA 3 s motorem 2,0 l a 6 s motorem 1,8 – 2,0 – 2,3 l

• Nízká konstrukční výška: 14hran natočený až k profilu

2169 Klíč na olejové filtry

Made in Germany

- Volitelně □ pohon 12,5 = 1/2", resp. vnější šestihran 27 mm

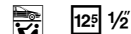

- Použití: Manipulace s olejovými filtry (filtry KNECHT a MAHLE) 15hran s 92 mm
- Např. pro VW · AUDI Passat 1,9 TDi · 2,8 l · CHRYSLER 300 M · PORSCHE · OPEL · RENAULT · FORD Focus 1,8 Di r. v. 08/1999 → · 1,8 TDi r. v. 10/1998 → · Maverick 2,7 TD · Mondeo 2,5 l · MITSUBISHI · NISSAN · ALFA ROMEO · HONDA · Volvo · MAN (UV) F 2000

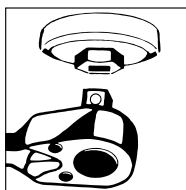

HAZET No.	mm	Ø mm	EAN-No. 4000896+	€
2169-1	27	102	013357	24,81

Made in Germany

- Kované provedení



- Použití: Montáž a demontáž olejových filtrů a vík tělesa olejového filtru při výměně olejové vložky
- Povrch: chromováno





Speciální nářadí

Olejoiný servis



2169 Klíč na olejové filtry

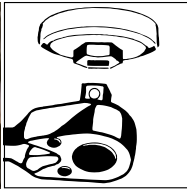

YouTube Clip

HAZET No.	mm	Ø mm	EAN-No. 4000896+	€
-----------	----	------	------------------	---

• **Šestihran s 32 mm**
OPEL Astra · Corsa · 1,9 I CDTi · Astra 2,0 CDTi
VW Passat · Golf 6 s 1,6 a 2,0 CR-TDi · Passat B7 1,6 · 2,0 diesel · Golf 7 2,0 benzínový · Polo 5 1,2 I-1,4 I TDi · Polo 1,2 I benzínový r. v. 2005 → · transporter T5 1,9 I diesel r. v. 2004 → · Touran TDi · Tiguan r. v. 2007 → · 1,4 I (90/118 kW) 2,0 I dieselové motory · **AUDI** A6 3,2 I TSI · V6 r. v. 2004 → · A4 diesel r. v. 12/2007 →
BMW 530d M57 r. v. 2008 →
 Pro močovinnové filtry Ad-Blue® **MAN** např. TGX

2169-32	32	43	082346	25,53
---------	----	----	--------	-------

• **Šestihran s 36 mm**
 např. pro **MERCEDES-BENZ** Motor 116 MB · 100 D Transporter · Actros MP 1 · MP 2 · **BMW** M 52-6-válc.: řada 3 · řada 5 · M 60-8-válc.: řada 5 · řada 7 · řada 8 · M 73-12-válc.: řada 7 · řada 8 · řada 1 (E87): 118d · 120d · řada 1 (F20) 118i · **OPEL** Vectra B DI 16 V · Insignia · **VW** Lupo 1,2 TDi · Polo 5 1,2 I · Golf 6 1,4 I SRE/TSI · Touareg TDi · T5 2,5 D · Passat B7 3,6 I FSI · **AUDI** 6-válc. benzínový r. v. 12/2007 →
 Pro palivový filtr **MAN** např. TGA

2169-36	36	50	086566	27,20
---------	----	----	--------	-------

• **Made in Germany**

- Použití: Manipulace s olejovými filtry a tělesy olejových plastových filtrů
- □ Pohon 12,5 = 1/2", resp. vnější šestihran 24 mm



HAZET No.	mm	Ø mm	EAN-No. 4000896+	€
-----------	----	------	------------------	---

• **16hran s 86 mm**
 Např. pro **BMW** 316i Limousine Touring · 316ti Compact · 318Ci Cabrio · Coupé · 318i Limousine Touring · Compact r.v. 2001 → · řada 1 (E87): 116i · 118i · 120i · 130i
 • **Volvo** V40 · V70 · S40 · S60 · S70 · S80

2169-6	24	97	100293	25,22
--------	----	----	--------	-------

• Manipulace s olejovými filtry
14hran s 64 mm u
TOYOTA Yaris · Corolla · MR2 r. v. → 1999 · Starlet · Celica · Avensis
NISSAN Micra · Almera
MAZDA 323 · 626 · MX-5 · Xedo
MERCEDES-BENZ třída A (typ 177), třída B (typ 247) s OM 608 motor
SMART ForFour (typ 454) motor 134 · 135 · SMART Fortwo (typ 451) motor 132 · a také
SUBARU · **SUZUKI** · **DAIHATSU**
 Vhodné i pro **YAMAHA** Super Ténéré XT1200 z · YZF-R1 r. v. 2007 → · YZF-R6 r. v. 2006 → · FZ1-S r. v. 2006 → · FZ1-N r. v. 2006 → · FZ6-S r. v. 2007 → · FZ6-N r. v. 2007 →
BMW G310R a G310GS

2169-7	24	77	100224	32,18
--------	----	----	--------	-------

• **14hran s 84 mm**
 Manipulace s tělesem olejového filtru z plastu např. u **MERCEDES-BENZ** V6 diesel motorů OM642 apod. pro 164 · 203 · 204 · X204 · 210 · 212 · 639
 • Manipulace s krycím víkem palivového filtru u **MERCEDES-BENZ** typ 213 s OM 654

2169-11	24	97	118847	35,19
---------	----	----	--------	-------

2169 Klíč na olejové filtry

• **Made in Germany**

- Použití: Manipulace s olejovým filtry Purflux
- □ 12,5 = 1/2", resp. vnější šestihran Ø 24 mm

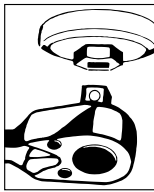

HAZET No.	mm	Ø mm	EAN-No. 4000896+	€
-----------	----	------	------------------	---

• **s 66mm drážkový profil (6 drážek)**
 • **RENAULT** Clio · Twingo (také manipulace s víkem tělesa olejového filtru) · Kangoo,
FIAT Punto · Stilo · Brava · Bravo s 1,2 I,
LANCIA Y 1,2 I,
MAZDA 323 · 626 · MX 3 · Xedos,
MITSUBISHI Colt · Carisma · Space Star,
NISSAN Micra · Primera · Serena,
TOYOTA Yaris · Starlet · MR 2 · Corolla · Carina · Avensis

2169-66	24	76	100217	23,87
---------	----	----	--------	-------

• **s 76mm drážkový profil (6 drážek)**
 • Např. pro **AUDI** A3 · A4 · A6 · **CITROËN** C5 · Xantia · **DACIA** · **FIAT** Brava · Bravo · Punto · Tipo · **FORD** Fiesta · Escort · **MERCEDES-BENZ** OA a Sprinter · např. Citan 1,5 I Diesel · **PEUGEOT** 106 · 206 · 306 · 406 · **RENAULT** Clio · Kangoo · Mégane · Laguna · Rapid · **HONDA** Accord · Civic · Prelude · CRX · **OPEL** Astra G/F · Corsa A/B · Calibra · Zafira · Frontera · **SUZUKI** Grand Vitara 1,9D r. v. 2009 **VW** Golf 3 a 4 · Polo · Passat · Sharan · **SEAT** Alhambra · Toledo · León · Córdoba · **ŠKODA** Octavia
 pro palivový filtr
 např. pro **RENAULT** Espace · Laguna · R19 · **Volvo** S 40 a V 40 r. v. → 1999

2169-76	24	85	100309	24,60
---------	----	----	--------	-------

Obzvlášť pro BMW motocykly
 • **s 76 mm drážkový profil (6 drážek) s nízkou výškou**
 • Pro **BMW** motocykly, nové modelové řady R1200 GS · R1200 R · R1200 RT · R1200 ST · r.v. 2004 → 2012
 • **SMART** 453

2169-76 K	24	85	158188	27,04
-----------	----	----	--------	-------

• **s 86 mm drážkový profil (9 drážek)**
 • Např. pro **ALFA ROMEO** 145 · 146 · 156 1,9 JTD · 156 2,4 JTD · **VW** Golf 3 · Sharan · Vento · Passat s TDi motorem · Lupo · Polo 1,7 SDi · **AUDI** A4 · A6 s TDi motorem 85 KW/115 PS · **FIAT** Bravo a Brava 1,9 JTD · **RENAULT** Clio · R 19 s 1,4 – 1,7 a 1,8 I · Mégane 1,4 a 2,0 I · Rapid a 1,9 D · Laguna · Safrane a Espace 3 s 2,1 D · **SEAT** Alhambra · 1,9 TDi · Arosa 1,7 SDi · **SUZUKI** Grand Vitara 1,9 DDiS
 pro palivový filtr
 např. **MERCEDES-BENZ** Vito · Sprinter · třída A (typ 168) · třída C (typ 202) · třída E (typ 210)

2169-86	24	97	100323	24,29
---------	----	----	--------	-------





2169 Klíč na olejové filtry

Made in Germany

• Použití: Manipulace s olejovým filtrem Purflux

• □ 12,5 = 1/2", resp. vnější šestihran ø 24 mm

• s 76mm drážkový profil (6 drážek)

• Bezpečný, nevodivý ochranný nátěr proti nebezpečí zkratu: U některých **RENAULT**, např. motor K9K se olejový filtr nachází velmi blízko v oblasti alternátoru příp. startéru

• Nápadná nanesená barva snižuje nebezpečí možného zapomenutí klíče v prostoru motoru po použití

• Pro např. **AUDI · CITROËN · DACIA · FIAT · FORD · MERCEDES-BENZ · NISSAN · PEUGEOT · RENAULT · HONDA · OPEL · SUZUKI · VW · SEAT · ŠKODA**

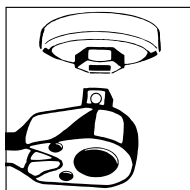

HAZET No.	mm	Ø mm	EAN-No. 4000896+	€
2169-76 B	24	85,6	230259	26,68

• Použití: Manipulace s olejovými filtry a tělesy olejových filtrů

• Tvarově navazující uchycení krytu olejového filtru

• Možnost momentového utažení šroubu s pohonem

• □ Pohon 12,5 = 1/2"

• 15hran s 74 mm

• Ovládání u olejových filtrů

u modelů **FORD** např. motory EcoBoost apod. B-Max · C-Max 2 ·

Fiesta 5-6-7 · Focus 2-3 · Fusion · Galaxy · Mondeo 4-5 · Tourneo ·

Transit, Ka+ · Kuga 2 · S-Max

MAZDA 2 (DL, DJ) 1,5D · 3 (BK, BL) 2,0 (BM, BN) 1,5D – 2,2D (BP)

1,8D · 5 (CW) 1,8-2,0 · 6 (GG)

1,8-2,0 (GY, GH) 1,8-2,0-2,5 (GJ, GL) 2,2D · CX-3 (DK) 1,5D-1,8D ·

CX-5 (KE, GH, KF) 2,2D · CX-7 (ER)

2,3D-2,5D · MX-5 (NC) 1,8-2,0



HAZET No.	Ø mm	EAN-No. 4000896+	€
2169-8 A	105	232956	20,03

Made in Germany

• Použití: Manipulace s olejovými filtry a tělesy olejových filtrů

• Tvarově navazující uchycení krytu olejového filtru

• Možnost momentového utažení šroubu s pohonem

• □ Pohon 12,5 = 1/2"

• 15 drážek s 74,7 mm

• Manipulace s olejovými filtry

OPEL modely

Astra K · Insignia B s 1,5 Diesel

motory F15DVC · F15DVH

s 77KW / 90KW



HAZET No.	Ø mm	EAN-No. 4000896+	€
2169-12	107	241798	20,66

Made in Germany

• Použití: Manipulace s olejovými filtry a tělesy olejových filtrů

• Tvarově navazující uchycení krytu olejového filtru

• Možnost momentového utažení šroubu s pohonem

• □ Pohon 12,5 = 1/2"

• 14hran s 80 mm

• Manipulace s olejovými filtry

HYUNDAI i30 · Tucson

KIA Ceel · Sportage · Soul · Stonic

s motorem 1,6 CRDI



2169 Klíč na olejové filtry

HAZET No.	Ø mm	EAN-No. 4000896+	€
2169-13	92	241859	20,66

2169 Sada klíčů na olejové filtry

Made in Germany

• Manipulace s olejovými filtry a tělesy olejových plastových filtrů

• Rychlá obsluha, jistá, čistá a odborná práce

• Utahovacího momentu doporučeného výrobcem vozidla lze bezpečně dosáhnout např. pomocí momentových klíčů HAZET 6110-1 CT (10 = 3/8") a HAZET 6121-1 CT (12,5 = 1/2")

• **Pozor:** Dodržte hodnoty utahovacího momentu stanovené výrobcem vozidla

• Sada klíčů na olejové filtry, obsah:

2169 · 2169-1 · 2169-6

2169-36 · 2169-76 · 2169-86



HAZET No.	mm	EAN-No. 4000896+	€
2169/6	6	120628	123,21

2170 Univerzální pásový klíč

Made in Germany

• Zejména pro olejové filtry, generátor a jiná kulatá šroubení

• Tkaninová páska z bavlny, potažená pryží, výška 19,6 mm

• Neklouzavé

• Povrch: chromováno



HAZET No.	Ø mm	EAN-No. 4000896+	€
2170	80-180	013371	53,77

2171 Klíč na olejové filtry

• Nastavitelný otočným knoflíkem nebo 6hranem 13 mm

• Použití: Manipulace s olejovými filtry i ve stísněných prostorech

• Ocelový pás (12x1 mm), vyměnitelný



HAZET No.	Ø mm	EAN-No. 4000896+	€
2171-5	65-105	013449	49,77
2171-6	105-145	013456	57,71



Speciální nářadí

Olejoý servis



2171 Řetěz na olejový filtr

Made in Germany

• Otevření řetězu na olejový filtr umožňuje použití i v místech, která jsou z důvodu konstrukce špatně přístupná

• Použití: Manipulace s olejovými filtry a pro ovládání kartuší sušičů vzduchu



YouTube Clip



HAZET No.	Ø mm	EAN-No. 4000896+	€
2171-8 Lg	50–150	203703	92,02

Made in Germany

• Ovládání i ve stísněných prostorách

• Použití: Manipulace s olejovými filtry a ostatními kartušemi na osobních automobilech a užitkových vozidlech
• S upínacím řetězem



YouTube Clip

HAZET No.	Ø mm	EAN-No. 4000896+	€
2171-8	50–150	013463	82,26

2172 Klíč na olejové filtry

Made in Germany

• Pro těžko přístupné filtry
• Levotočivé a pravotočivé působení
• Univerzální použití
• □ Pohon 10 = 3/8" resp. ● 19 mm
• Kované provedení
• Povrch: zinkováno

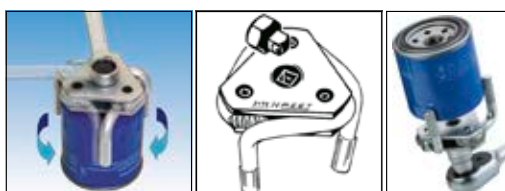

HAZET No.	Ø mm	EAN-No. 4000896+	€
2172	65–115	013470	76,34

2527-5 Nástrčná hlavice s kulovou hlavou

Made in Germany

• Použití: Šrouby olejové vany (s 5 mm) u VW, AUDI, SEAT, ŠKODA

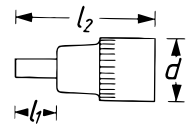

HAZET No.	S mm	l ₁ mm	l ₂ mm	EAN-No. 4000896+	€
2527-5	5	200	227	016303	25,90

2528 Kloubové nástrčné klíče pro olejové vany

Made in Germany

• Použití: Šroubový spoj olejové vany (s 10 mm)
• S otočným kolíkem
• S kloubem – pro použití na těžko přístupných místech a pro obehnutí rušivých hran
• Pohon s kuličkovou drážkou
• Povrch: chromováno



HAZET No.	S mm	l mm	EAN-No. 4000896+	€
2528-10	10	250	016327	48,37

2567 Nástrčná hlavice pro olejový servis

Made in Germany

• Použití: Výměna oleje v převodovce (šroub XZN s vedením čepu)
• AUDI A2 · A3 · A4 · A6 · TT,
VW Passat B5 · Golf 4 · LT · T4 · T5
ŠKODA Fabia · Octavia · Superb
PORSCHE Boxster manuální převodovka
FORD Galaxy 1,9 TDi s rychlostní převodovkou
• S rýhováním
• Povrch: chromováno

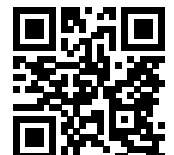

YouTube Clip

HAZET No.	l ₁ mm	l ₂ mm	EAN-No. 4000896+	€
2567-16	22	60	016419	34,72





2528 Speciální bit pro šroub pro vypouštění oleje VAG

Made in Germany

- Demontáž a montáž plastového šroubu pro vypouštění oleje se speciálním profilem u plastových olejových van
- Demontáž a montáž plastové uzavírací zátky v krytu vačkové hlavy 1,6 · 2,0 TDI motory
- **AUDI SEAT ŠKODA VW**
r. v. 2013 → s benzínovými motory 1,2 · 1,4 · 1,8 · 2,0 I TFSI
AUDI A1 · A3 · A4 · A5 · Q5
VW Golf 7
SEAT León · atd. s dieselovými motory 1,6 a 2,0 I



HAZET No.	l mm	EAN-No. 4000896+	€
2528-1	35	201372	20,19

2760 Klíč pro servis olejů

Made in Germany

- Pro plnicí šroub oleje převodovky M 8
- Povrch: chromováno



HAZET No.	S mm	l mm	EAN-No. 4000896+	€
• Vnitřní šestihran: 14 mm vnější šestihran: 17 mm				
2760	14x17	237	017638	42,25
• Vnitřní šestihran: 14 mm Vnější šestihran: 13 mm				
2760-2	13x14	287	017652	49,36

3420 Speciální vložka pro plastový šroub vypouštění oleje na FORD

Made in Germany

- Přesně vyladěná na plastový vypouštěcí šroub oleje
- Zabránění poškození použitím např. nevhodných uvolňovacích nástrojů

• Použití: Manipulace s plastovým šroubem vypouštění oleje u **CITROËN · FORD · OPEL VAUXHALL · PEUGEOT · TOYOTA**

Pro např.

- **CITROËN** C4 · C5 · Spacetourer · Jumpy · DS4 · DS5 s motorem 2,0 Blue HDi r. v. 09/2013 →
- **FORD** Mondeo · S-Max · Kuga · Galaxy · Focus · C-Max s motorem 2,0 TDCi r. v. 09/2014 →
- **FORD** (USA) Edge s motorem 2,0 TDCi r. v. 08/2015 →
- **FORD** (Austrálie) Kuga · Escape · Mondeo s motorem 2,0 TDCi r. v. 09/2014 →
- **OPEL** Grandland X 2,0 D r. v. 11/2017 →
- **VAUXHALL** Grandland X 2,0 D r. v. 10/2017 →
- **PEUGEOT** 308 · 508 · 3008 · 5008 · Expert · Traveller s motorem 2,0 Blue HDi r. v. 11/2013 →
- **TOYOTA** Proace Verso · Bus · Skříň · Valník s motorem 2,0 D r. v. 02/2016 →



3420 Speciální vložka pro plastový šroub vypouštění oleje na FORD

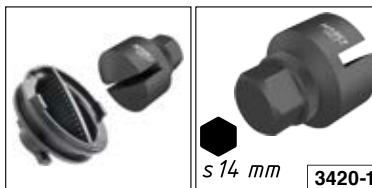

HAZET No.	l mm	EAN-No. 4000896+	€
3420-1	32	224159	7,37

3702 Nástrčná hlavice pro olejový servis

Made in Germany

- Pro plnicí a vypouštěcí šrouby převodovky, diferenciálu a olejové vany
- Povrch: chromováno



HAZET No.	S mm	l mm	EAN-No. 4000896+	€
• 8 mm vnitřní čtyřhran				
• Např. pro MERCEDES-BENZ typ 415 (Citan) · typ 177 (třída A) · typ 247 (třída B) s OM 208 motor				
RENAULT				
3702	8	36	018918	23,10
• 10 mm vnitřní čtyřhran				
3702-1	10	36	018925	23,10

3703 Klíč pro servis olejů

Made in Germany

- Pro plnicí a vypouštěcí šrouby olejové vany, převodovky a diferenciálu na různých francouzských OA
- Vnější čtyřhran 8 a 10 mm
- Povrch: chromováno



HAZET No.	S mm	l mm	EAN-No. 4000896+	€
3703	8x10	233	018932	25,64

4618 Klíč pro servis olejů

Made in Germany

- Pro plnicí a vypouštěcí šrouby olejové vany, převodovky a diferenciálu např. u značky **FORD**
- S různými čtyřhrany 8,7 · 9,5 · 10,5 · 11,5 · 13 · 6,8 · 15,2 · 16,5 · 19,7
- Povrch: chromováno



HAZET No.	l mm	EAN-No. 4000896+	€
4618	218	021994	49,77



Speciální nářadí

Olejevý servis



198-10 Plnicí trychtýř motorového oleje

Made in Germany

• Výměnný adaptér z hliníku



- Snadná montáž na motor vozidla
- Zaručuje u některých motorů potřebné pomalé, kontrolované plnění motorového oleje – časová úspora: během vytékání oleje lze provádět jiné práce
- Výměnné adaptéry z hliníku pro mnoho běžných modelů vozidel
- Flexibilní použití díky zásuvnému systému
- S volitelným úhlovým spojovacím kusem 198-12 vhodné i pro obtížně dostupné plnicí otvory oleje
- Speciální trychtýř z robustního plastu



198-10 Plnicí trychtýř motorového oleje

HAZET No.			EAN-No. 4000896+	€
• Úhlový spojovací díl pro obtížně dostupné plnicí otvory oleje				
• Made in Germany				
198-12	-	-	206766	104,22
• Adaptér k plnění oleje pro plnicí trychtýř motorového oleje 198-9, použitelný u motorů:				
OPEL, RENAULT: G9Q-T-U				
NISSAN, OPEL, FIAT, RENAULT: R9M				
MERCEDES-BENZ: třída C typ 205, GLC typ 253 s OM 626, Vito typ 447 s OM 622				
DACIA: H5F · K7M · K4M · D4F · K7J · K4M · H4B · D4F				
• Made in Germany				
198-13	-	-	206773	69,13
• Adaptér k plnění oleje pro plnicí trychtýř motorového oleje 198-9, použitelný u MERCEDES-BENZ motoru				
M270: třída A typ 176 · třída B typ 246				
M271: třída C typ 203, 209, 204 · třída E typ 211, 212, 207 · SLK typ 171, 172 · Sprinter typ 906				
• Made in Germany				
198-16	-	-	206803	72,61
• Adaptér k plnění oleje pro plnicí trychtýř motorového oleje 198-9, použitelný u MERCEDES-BENZ motoru				
OM 654: třída A, typ 177 · třída B, typ 247 · třída C, typ 205 · třída E, typ 213 · třída V, typ 447				
M 282: třída A, typ 177 · třída B, typ 247				
• Made in Germany				
198-17	-	-	206827	53,35
• Adaptér k plnění oleje pro plnicí trychtýř motorového oleje 198-9, použitelný u MERCEDES-BENZ motoru				
OM 607: typ: 415 Citan, 176 třída B, 246 třída B, 117 CLA, X156 GLA · RENAULT motor K9K				
• Made in Germany				
198-18	-	-	219179	61,45
• Adaptér k plnění oleje pro plnicí trychtýř motorového oleje 198-9, použitelný u motorů 1,5 TSI VW koncernu				
AUDI A1 r. v. 11/2018 → · A3 r. v. 05/2017 → · Q2 r. v. 11/2018 → · Q3 r. v. 09/2018 →				
SEAT Arona r. v. 11/2017 → · Ibiza r. v. 08/2017 → · León 3 r. v. 09/2018 → · Tarraco r. v. 10/2018 → · Ateca r. v. 10/2018 →				
ŠKODA Karoq 07/2017 → · Octavia 3 r. v. 08/2017 → · Suber 3 r. v. 10/2018 →				
VW Arteon r. v. 11/2018 → · Golf 7 r. v. 03/2017 → · Golf Sportsvan 10/2017 → · Polo 6 r. v. 09/2017 → · T-Roc r. v. 11/2017 → · Passat B8 r. v. 10/2018 → · Touran 2 r. v. 10/2018 →				
• Made in Germany				
198-19	-	-	226993	37,63

HAZET No.			EAN-No. 4000896+	€
Pro koncernová vozidla VW platformy MQB				
• Nutné při malém průměru nalévacího hrdla oleje				
• AUDI A3 (8V) · VW Golf 7 · SEAT León (5F) · ŠKODA Octavia 3				
• 2dílná sada, obsah, speciální trychtýř 198-9 · adaptér k plnění oleje 198-7				
• Made in Germany				
198-9/2	1	-	186396	107,85
• Bajonetový uzávěr, univerzálně použitelné např. na AUDI · VW · SEAT · ŠKODA · MERCEDES-BENZ atd.				
• 2dílná sada, obsah, speciální trychtýř 198-9 · adaptér k plnění oleje 198-10				
• Made in Germany				
198-10/2	1	2	187218	128,40
• Adaptér k plnění oleje pro plnicí trychtýř motorového oleje 198-9, použitelný u koncernových vozidel VW platformy MQB				
AUDI A3 (8V)				
VW Golf 7				
SEAT León (5F)				
ŠKODA Octavia 3				
• Made in Germany				
198-7	-	-	187256	43,96
• Speciální trychtýř z robustního plastu				
• Možná kombinace s adaptéry plnění oleje (198-7 · 10 · 13 · 14 · 15 · 16 · 17 · 18 · 19)				
a rovněž ve spojení s úhlovým spojovacím kusem 198-12 (adaptér a úhlový spojovací díl k dostání volitelně)				
• Made in Germany				
198-9	1	-	187249	84,29
• Adaptér s bajonetovým uzávěrem pro plnicí trychtýř motorového oleje 198-9, univerzálně použitelný mimo jiné u automobilů AUDI, VW, SEAT, ŠKODA, MERCEDES-BENZ, BMW atd.				
• Made in Germany				
198-10	-	-	187263	76,66





Servis brzd

163 Univerzální sada na brzdy

1/3			
-----	--	--	--



751 K HS-3

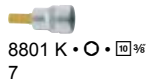

8801 K • O • $\frac{10}{32}$
7



2784 • O • $\frac{10}{32}$
7



751 K HS-4



986 • O • $\frac{10}{32}$
9



2901 G • O • $\frac{10}{32}$
7

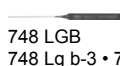

748 LGB
748 Lg b-3 • 748 Lg b-4



986 LG • O • $\frac{10}{32}$
9 • 11



4968-2



810 U-PH • $\frac{10}{32}$
PH 3



2584-8 • O • $\frac{10}{32}$
8

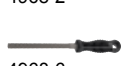

4968-6

HAZET No.	d x š mm		EAN-No. 4000896+	€
163-548/14	342x172	14	224197	212,27

2584-8 Nástrčná hlavice pro brzdové třmeny

Made in Germany

- Použití: Manipulace se šrouby brzdových třmenů na zadní nápravě (s 8 mm) u **AUDI** TT r. v. 2007 →, A4 r. v. 2001 →, A6 r. v. 2005 →, A8 r. v. 2003 →
- Pro kontrolované utažení šroubů používejte momentový klíč s nástrčným otvorem 10 = $\frac{3}{8}$ ", např. HAZET 6110-1 CT
- S pevnou čepelí (s 8 mm) pro šrouby s vnitřním šestihranem

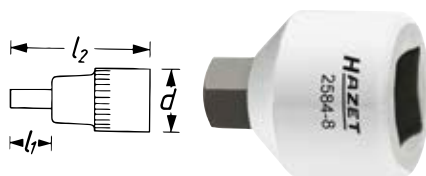

HAZET No.	S mm	l ₁ mm	l ₂ mm	EAN-No. 4000896+	€
2584-8	8	6,6	24	149438	15,15

2784 Nástrčná hlavice pro brzdové třmeny

Made in Germany

- Použití: Manipulace s vodicím čepem s 7 mm na zadním brzdovém třmenu u **MERCEDES-BENZ** typ 204 (třída C)
- Pro kontrolované utažení šroubů používejte momentový klíč s nástrčným otvorem 10 = $\frac{3}{8}$ ", např. HAZET 6110-1 CT
- S pevnou čepelí (s 7 mm) pro šrouby s vnitřním šestihranem

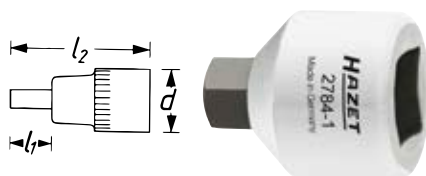

HAZET No.	S mm	l ₁ mm	l ₂ mm	EAN-No. 4000896+	€
2784-1	7	6,6	24	148530	15,15

2901 G Kloubový nástavec brzdového třmenu

Made in Germany

- Použití: Pro šroubení brzdového třmenu vzadu (s 7 mm) na **BMW** řada 3, 5 a 8 • **VW** Golf 7 r. v. 2013 → • **AUDI** A3 r. v. 2013 → • **ŠKODA** Octavia r. v. 2013 → a také **OPEL**

- S kloubem – pro použití na těžko přístupných místech a pro obejít rušivých hran



HAZET No.	S mm	l mm	EAN-No. 4000896+	€
2901 G-7	7	50	051816	28,08

Přirazovací tabulka pro klíč na odvzdušnění brzd HAZET č. 4968

	S mm				
BMW	7				
CITROËN		8	9		
DAIHATSU		8			
FIAT	7	8			
FORD	7	8	9	10	11
HONDA		8		10	
MAZDA		8			
MERCEDES-BENZ			9		11
MITSUBISHI				10	11
NISSAN				10	11
OPEL			9		
PEUGEOT	7	8	9	10	11
RENAULT	7	8	9		11

4968 Sada klíčů na odvzdušnění brzd

Made in Germany



HAZET No.		EAN-No. 4000896+	€
4968 • $\frac{10}{32}$			
7 • 8 • 9 • 10 • 11			
4968/5	5	086535	97,68



Speciální nářadí

Servis brzd



4968 Klíč na odvzdušnění brzd

Made in Germany

• Oboustranný šestíhnan, stejné velikosti klíče



- Použití: **Odvzdušnění brzd bez demontáže kol**
obnovení válců kolových brzd, hlavních brzdových válců a přípojek vedení
- Zahnuté a zakřivené
- Povrch: chromováno



HAZET No.	S mm	l mm	EAN-No. 4000896+	€
4968- 7	7	190	085705	20,24
4968- 8	8	208	085699	20,24
4968- 9	9	208	085682	20,24
4968-10	10	236	085712	20,24
4968-11	11	236	085729	20,24

4963 Nářadí na brzdy

Made in Germany

• V přední funkční části tlačný otočný díl s povrchem z tvrdokovu



- Použití: Demontáž a montáž misky pružiny a přidržovací pružiny brzdového obložení u bubnových brzd
- Např. u VW · SEAT · ŠKODA · OPEL a RENAULT s bubnovou brzdou vzadu
- Plastová rukojeť
- Povrch: chromováno



HAZET No.	l mm	EAN-No. 4000896+	€
4963-1	237	050383	74,17

4964 Montážní nástroj na tažné pružiny

Made in Germany

• Tažný hák s T-rukojetí



- Použití: Demontáž a montáž **tažných pružin čelistí ruční brzdy** (kotoučová brzda vzadu)
- Např. u MERCEDES-BENZ OA a také Sprinter VW Crafter r.v. 2006 → 2016 a LT 1996 → 2006
- Povrch: chromováno

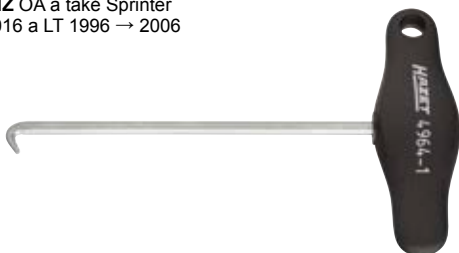

HAZET No.	l mm	EAN-No. 4000896+	€
4964-1	162	055708	19,51

2191 Sada dvojité lemováčky

Made in Germany

• Pro kovové trubky a vedení s tloušťkou stěny 0,7 až 1,0 mm
Ø vedení 4,75–10 mm



- Použití: Vytváření otevřených (F) nebo dvojitých (E) lemů podle DIN 74234, normálních 90° a 180° lemů
Pro lemy na tažených a válcovaných trubkách
- Vyměnitelná upínací čelist se závěsy

Pozor: Pro plastem potažená brzdová potrubí použijte HAZET 2193/4 K

- Speciální litina
- Kovová schránka (modrá HAZET)
- 2komponentní měkká pěnová vložka

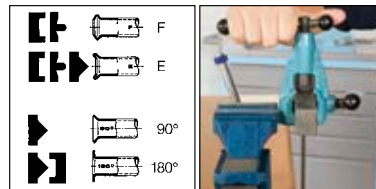

2181 N-1



2191-1



2191
2191-4 · 2191-5
2191-6 · 2191-8
2191-9 · 2191-10



2191



2191-2



2191-3



2191-90

HAZET No.	d x š x v mm		EAN-No. 4000896+	€
2191/12 K	290x173x50	12	013890	593,74

2191 Základní přístroj

Made in Germany

• Uchytení upínací čelisti 2191-1



HAZET No.	Ø mm	EAN-No. 4000896+	€
2191	4,75–10	013784	242,37

2191 Upínací čelist

Made in Germany

- Pro uchytení v základním přístroji 2191
- Pro lemy E, F, 90° a 180°
- 4,75 až 10 mm



HAZET No.	mm	EAN-No. 4000896+	€
2191-1	4,75–5–6–8–9–10 mm	013791	206,98



2191 Trubková fréza

Made in Germany

- Pro trubky s vnějším Ø 4-32 mm
- Použití: K odstranění otěpu z trubek



HAZET No.	Ø mm	EAN-No. 4000896+	€
2191-2	4-32	013814	31,09

2191 Podávací díl

Made in Germany

- Pro lemy E, F, 90° a 180°
- 4,75 až 10 mm



HAZET No.	Ø mm	EAN-No. 4000896+	€
2191-3	4,75-10	013821	14,95

2191 Tlačný díl

Made in Germany

- Pro lemy E a F
- Povrch: mořeno, olejováno

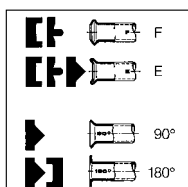

HAZET No.	Ø mm	EAN-No. 4000896+	€
2191- 4	4,75	013838	18,17
2191- 5	5	013845	18,17
2191- 6	6	013852	18,17
2191- 8	8	013869	18,17
2191- 9	9	013876	18,17
2191-10	10	013807	18,17

Made in Germany

- Pro lemy E a 90°, 180°
- 4,75 do 10 mm
- Povrch: mořeno, olejováno

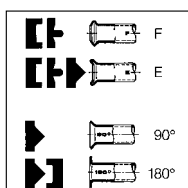

HAZET No.	Ø mm	mm	EAN-No. 4000896+	€
2191-90	4,75-10	($\frac{3}{16}$ "- $\frac{3}{8}$ ")	013883	15,05

2193 Sada – lemovací přístroj

Made in Germany

- Použití: Speciálně pro lemy F na brzdovém potrubí potaženém plastem Ø 4,75 mm
- Kovová schránka (modrá HAZET)
- 2komponentní měkká pěnová vložka



2181 N-1



2193-1



2193-2



2193 A

HAZET No.	d x š x v mm	□	EAN-No. 4000896+	€
2193/4 K	290x173x50	4	014088	545,99

2193 Lemovačka

Made in Germany

- Speciálně pro lemy F na brzdovém potrubí potaženém plastem Ø 4,75 mm

- Lehké a praktické
- Jak pro upnutí ve svěráku, tak pro ruční použití přímo pod vozidlem



HAZET No.	Ø mm	EAN-No. 4000896+	€
2193 A	4,75	142538	389,35

2193 Náhradní tlačný díl

Made in Germany

- Náhradní tlačný díl s upínacím kolíkem pro lemovací přístroj 2193 A



HAZET No.	EAN-No. 4000896+	€
2193/02	014071	44,32

2193 Ohýbací nářadí

Made in Germany

- Použití: Ohýbání brzdových trubek Ø 4,75 mm



HAZET No.	Ø mm	EAN-No. 4000896+	€
2193-1	4,75	014057	28,44



Speciální nářadí

Servis brzd



2193 Trubková fréza

Made in Germany

- Použití: Odhrotování trubek uvnitř a vně



HAZET No.	Ø mm	EAN-No. 4000896+	€
2193-2	4,75	014064	48,37

4968 Kartáč na brzdový třmen

Made in Germany

- Úzké provedení

- Použití: Odstranění tvrdého prachu z brzd, špíny na kotoučových brzdových třmenech
- Plastová rukojeť s otvorem pro zavěšení



HAZET No.	l mm	EAN-No. 4000896+	€
4968-2	225	084821	10,90

4968 Mosazný kartáč na brzdový třmen

Made in Germany

- Práce šetrná k materiálům díky měkkým mosazným štětinám

- Použití: Čištění hliníkových brzdových sedel
- Úzké provedení – pro úzké šachty brzdových sedel
- Plastová rukojeť s otvorem pro zavěšení



HAZET No.	l mm	EAN-No. 4000896+	€
4968-3	225	089147	15,57

4968 Pilník na brzdové třmeny

Made in Germany

- Jednostranné ozubení zabraňuje poškození prachové manžety na brzdovém pístu

- Použití: Odstranění tvrdého prachu z brzd, špíny a rzi na kotoučových brzdových třmenech
- šířka 12 mm
- Hrubost pilníku: hrubý, jednostranně šikmo ozubený
- Plochá škrabka na čelní straně k odstranění hrubých zbytků nečistot
- Plastová rukojeť

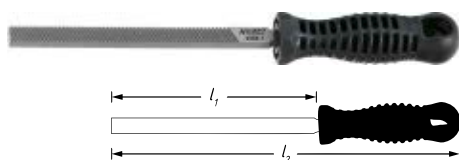

HAZET No.	l ₁ mm	l ₂ mm	EAN-No. 4000896+	€
4968-1	150	260	084739	41,-

4968 Pilník na brzdové třmeny

Made in Germany

- Extra úzký (šířka 10 mm), zejména vhodný pro japonská vozidla

- Použití: Odstranění tvrdého prachu z brzd, špíny a rzi na brzdových třmenech
- Plochá škrabka na čelní straně k odstranění hrubých zbytků nečistot

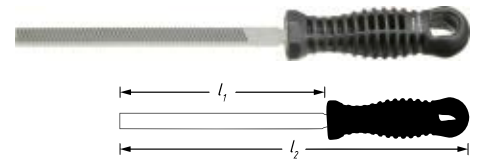

HAZET No.	l ₁ mm	l ₂ mm	EAN-No. 4000896+	€
4968-5	155	265	129379	41,05

Made in Germany

- Extra úzké provedení

- Použití: Odstranění tvrdého prachu z brzd, špíny a rzi u brzdových třmenů
- Hranatý pilník na brzdové třmeny
- Velmi dobrá životnost
- 10 x 10 mm
- Plastová rukojeť s otvorem pro zavěšení

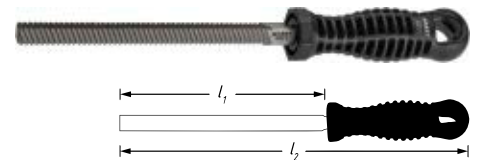

HAZET No.	l ₁ mm	l ₂ mm	EAN-No. 4000896+	€
4968-6	155	265	218431	41,05

4968 Škrabka na brzdová vedení

Made in Germany

- Zahnuté provedení umožňuje práci i u těžko dostupných míst

- Použití: K odstranění nečistoty, ochrany podvozku a rzi na brzdových vedeních a k vypátrání skrytých míst koroze
- Ke kontrole povahy brzdového vedení pro hlavní prohlídku (HU)
- Použití je možné tahem nebo sunutím
- Vyměnitelné břity
- Pro brzdová vedení Ø 4,75 mm
- 2komponentní rukojeť



HAZET No.	l mm	EAN-No. 4000896+	€
4968-12	245	219964	37,16
4968-012	-	229871	17,08

2582 Nastavovací páka brzd

Made in Germany

- Použití: Nastavení brzdových čelistí na bubnové brzdy s nastavením excentrem
- Nastavení ruční brzdy s nastavením excentrem
- Povrch: chromováno



HAZET No.	l mm	EAN-No. 4000896+	€
2582	304	017027	25,33



2730 Nástroj na přídržné pružiny čelistí ruční brzdy

Made in Germany

- Použití: Přídržné pružiny na čelistech ruční brzdy (kotoučové brzdy vzadu)
- Např. u **MERCEDES-BENZ** OA a také Sprinter
VW LT r. v. 1996 → 2006 · Crafter r. v. 2006 → 2016
- T-rukojeť z plastu



HAZET No.	l / mm	EAN-No. 4000896+	€
2730	142	017423	40,07

Made in Germany

• Nářadí přizpůsobené velmi zúženému prostoru

- Použití: Manipulace s přídržnými pružinami čelistí ruční brzdy (kotoučová brzda vzadu)
- **MERCEDES-BENZ** třída V (Vito / Vitano) typ 638 r.v. 1996 → 2003 · 639 r.v. 2003 → 2014 · 447 r.v. 2014 →
- Nářadí umožňuje bezproblémové dosažení přídržných pružin vzadu na straně náboje, protože není možná manipulace skrz otvor v náboji kol u výše uved. typů vozidel.
- T-rukojeť z plastu



HAZET No.	l / mm	EAN-No. 4000896+	€
2730-1	155	218400	29,01

4954 Tester brzdové kapaliny

- **Přenosné** (použitelné všude) – připojení k baterii nahrazuje stacionární stanici provozní napětí 12 V
- **Zkoušečka bodu varu** – vyšší přesnost měření oproti jiným zkušebními metodám
- **Úspora času** – kapalina může u většiny vozidel zůstat v nádrži na kapalinu
- **Bezpečné a šetrné k životnímu prostředí**, protože nedochází ke ztrátě kapaliny
- Uznávaný výrobcí vozidel
- Splňuje také požadavky TÜV Rakousko
- Pro brzdovou kapalinu **DOT 3 · DOT 4 · DOT 4+ · DOT 5 · DOT 5+**
- **Jednoduché použití** – jedno ovládací tlačítko
- Není třeba žádný výběr brzdové kapaliny
- Varování při příliš nízkém provozním napětí
- Délka kabelu: 2,2 m
- **Test ve °C a °F** – rozsah teplot: 320° C / 608° F
- **Rychlá diagnostika** – doba měření: cca 30 sekund
- Testovací nádoba, stříkačka a návod k obsluze obsaženy v rozsahu dodávky
- Plastová skříňka



HAZET No.	EAN-No. 4000896+	€
4954-2	229628	218,71

4956 Posuvné měřidlo brzdových kotoučů

Made in Germany

• Vyduté měřicí plochy

- Použití: Zkontrolujte tloušťku brzdových kotoučů (stupeň opotřebenosti brzdového kotouče) – Dodržujte pokyny výrobce vozidla –
- Stavěcí šroub a dobíhavý nonius (Nonius 1/10)
- V koženém pouzdru
- Pro OA a motocykly
- Rozsah měření: 60 mm
- Délka měřicích čelistí: 75 mm



HAZET No.	EAN-No. 4000896+	€
4956-1	073160	149,47

4956 Posuvné měřidlo brzdových kotoučů / měřič tloušťky

• Měření je možné bez demontáže kol

- Snadné měření na vozidle v rámci přímé přejímky v přítomnosti zákazníka
- Rozsah měření: 0 – 60 mm (hodí se i pro použití na užitkových vozidlech)
- Jednoduchá manipulace
- **Upozornění:** Informace k mezím opotřebenosti – respektujte údaje výrobce výrobců vozidel



HAZET No.	l / mm	EAN-No. 4000896+	€
4956-3	395	219032	52,37

4956 Posuvné měřidlo brzdových kotoučů

- Použití: Snadné, rychlé zjištění průměru brzdových kotoučů skrz otvory ráfků bez předchozí demontáže kol
- Měřicí rozsah 200–400 mm
- Univerzálně použitelná

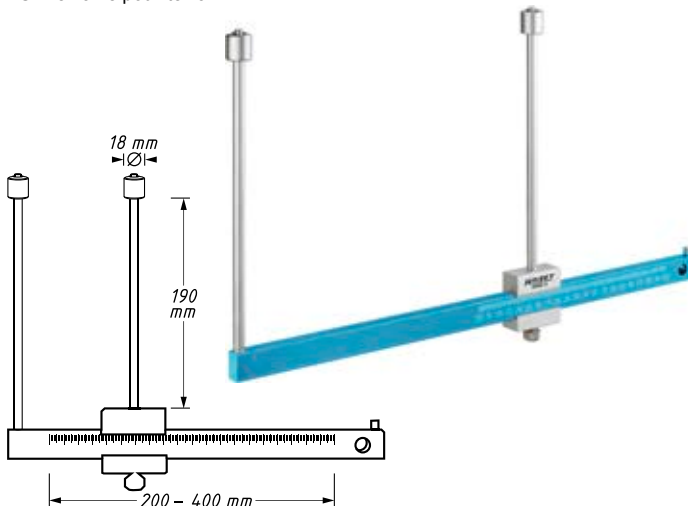



Speciální nářadí

Servis brzd



4956 Posuvné měřidlo brzdových kotoučů



HAZET No.	EAN-No. 4000896+	€
4956-4	222339	89,22

4968 Sada nářadí pro kontrolu brzd

• Šroubový mikrometr pro přesné stanovení tloušťky brzdového kotouče

- Použití: Kontrola bočního házení brzdového kotouče
- Přesný indikátor pro ověření boční házivosti
- Rameno s kloubem a magnetickou nohou jako zavěšení resp. pro přesné ustavení indikátoru na vozidle
- Plastová skříňka
- Vložka z měkké pěny



2155 N-25



2155-60



2155-65

HAZET No.	€	EAN-No. 4000896+
4968/3	180,61	149179

4968 Univerzální brzdový kufřík

• Všechny důležité nástroje v přímém přístupu

- Použití: Demontáž/montáž brzd a rovněž k profesionální čistění brzd
- Plastová skříňka
- Vložka z měkké pěny



751 K HS-3

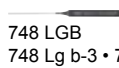

748 LGB
748 Lg b-3 • 748 Lg b-4

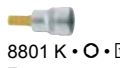

8801 K • O • 10 3/8
7



751 K HS-4

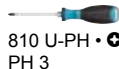

810 U-PH • 6
PH 3



986 • O • 10 3/8
9

4968 Univerzální brzdový kufřík

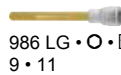

986 LG • O • 10 3/8
9 • 11



2784 • O • 10 3/8
7



4968-2



2584-8 • O • 10 3/8
8



2901 G • O • 10 3/8
7

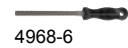

4968-6

HAZET No.	€	EAN-No. 4000896+
4968/14 A	226,39	221158

4969 Pneumatická sada pro odvzdušnění brzd

• Odvzdušňovací přístroj pro odsátí brzdové kapaliny z brzdových válců kola / brzdových sedel

- Vhodné i pro zařízení ABS (pozor: **dodržujte pokyny výrobce**)
- Integrovaný Venturiho systém vytváří pomocí stlačeného vzduchu vakuum, které slouží k odvzdušnění brzdového systému
- Včetně univerzální pryžové vsuvky pro všechna vozidla
- Průhledná hadice pro odvzdušnění brzd slouží k vizuální kontrole
- Spotřeba vzduchu 180 l/min / pracovní tlak 6 až 8 barů
- Včetně spojovacího konektoru, jmenovitá světlost 7,2
- Obsah:
 - 1 odvzdušňovač brzd (objem nádoby 0,75 l)
 - 1 doplňovací nádoba s pevným nástavcem
 - 1 nádoba s nastavitelným nástavcem (objem každé nádoby 1 litr)



HAZET No.	€	EAN-No. 4000896+
4969-1/3	106,71	149445

4968 Sada háků

- Použití: Bezpečné zavěšení demontovaných součástí, např. brzdových sedel, zabraňuje poškození brzdových hadiček, vedení atd.
- Univerzálně použitelná
- Ø háku: 7 mm
- Povrch: lakováno máččením



HAZET No.	l mm	€	EAN-No. 4000896+
4968/2 H	190	12,82	221820



Použití výrobku

Sety pro zpětné nastavení brzdových pístů
hazet.de → Servis → Poradce pro použití
 → Sety pro zpětné nastavení brzdových pístů
 ◀ Pro smartphony s aplikací QR Reader

4970 Sada nářadí k nastavení brzdového pístu zpět

- Made in Germany**
- S axiálním ložiskem, otočným doleva a doprava
 - Použití: Pro zpětné ustavení brzdových pístů na plovoucích brzdových třmenech s blokovacím zařízením ruční brzdy nebo bez něj
 - Axiální ložisko zabraňuje poškození prachovky
 - Doplňkový vnější šestihran s 13 mm pro flexibilní nástavec poháněcího nářadí, např. ráčny
 - Univerzální – vhodný pro všechny běžné typy vozidel
 Přřazení: www.hazet.de → Poradce pro použití → Sada pro vrácení brzdových pístů
 - Ovládání (otáčení) brzdového pístu se provádí přes vnější šestihran, který se nachází přímo na příslušném adaptéru. Tím je zaručen optimální přenos síly
 - Plastová skříňka



YouTube Clip



HAZET No.		EAN-No. 4000896+	€
4970/6	6	088867	237,81
4970/9	9	157464	298,01

4970 Základní přístroj

- Made in Germany**
- Použití: Pro zpětné ustavení brzdových pístů na plovoucích brzdových třmenech s blokovacím zařízením ruční brzdy nebo bez něj
 - Základní přístroj
 - Axiální ložisko zabraňuje poškození prachovky
 - Doplňkový vnější šestihran s 13 mm pro flexibilní nástavec poháněcího nářadí, např. ráčny



YouTube Clip

HAZET No.		EAN-No. 4000896+	€
4970-1		088874	169,82

4970 Sada nástrojů k nastavení brzdového pístu zpět · pneumatická

- Univerzálně použitelný díky 3dílné sadě adaptérů. Optimalizace základního přístroje HAZET 4970 P-1
- Použití: Pro zpětné ustavení brzdových pístů na plovoucích brzdových třmenech s blokovacím zařízením ruční brzdy nebo bez něj
- Pro pravotočivé a levotočivé brzdové písty
- Největší možný zpětný pohyb pístnice až do pouzdra – manipulace i u zvlášť daleko vyjetého brzdového pístu
- Pro nejmenší brzdový třmen **Mini** · **BMW** řada 1 až **BMW X7** (aktuálně největší brzdový třmen)
- Pneumatická podpora ve spojení s otočnou pákou umožňuje snadné a rychlé nastavení zpět bez vynaložení síly
- Je možné současně tlačení a otáčení příp. jen tlačení brzdového pístu po výměně brzdového obložení u zařízení kotoučových brzd
- Obsažená sada adaptérů 4970 P-02/3 zaručuje flexibilní uchycení tlačných desek jiných výrobců na trhu např.:
 - Adaptér s vnitřním šestihranem s 13 mm pro tlačné desky HAZET skupiny produktů 4970
 - 10 mm (3/8") adaptér s vnějším čtyřhranem ke spojení speciálních adaptérů OEM znepř. všechny aktuální adaptéry **Mini** a **BMW** · SW-Stahl
 - 2-čepový adaptér m. j. pro VIGOR · SW-Stahl · KS-Tools · Facom · BGS · Kunzer
- V kufru s vložkou z měkké pěny a možností uschování dalších adaptérů
- Včetně návodu k obsluze



HAZET No.		EAN-No. 4000896+	€
4970 P-1/4	4	232970	160,06
Sada adaptérů			
K adaptaci tlačných desek různých výrobců na základní přístroj HAZET 4970 P-1:			
Adaptér s vnitřním šestihranem s 13 mm pro tlačné desky HAZET skupiny produktů 4970			
10 mm (3/8") adaptér s vnějším čtyřhranem ke spojení speciálních adaptérů OEM znepř. všechny aktuální adaptéry Mini a BMW · brzdový třmen BMW řady 1 až X7 (aktuálně největší třmen)			
2-čepový adaptér m. j. pro VIGOR · SW-Stahl · KS-Tools · Facom · BGS · Kunzer			
4970 P-02/3	3	234929	30,62
Sada tlačných desek			
Univerzálně použitelná pro mnoho typů vozidel			
Ve spojení např. se sadou nástrojů k nastavení brzdového pístu zpět 4970 P-1/4 a 4971-1			
Dodržujte pokyny výrobce a dbejte na provedení brzdového třmenu			
Tlačná deska 4970-5 se 2 čepy pro: <ul style="list-style-type: none"> AUDI · A4 · r. v. 2007 → 2015 CITROËN · Berlingo 5 · r. v. 2008 → 2018 FIAT · Bravo · r. v. 2007 → 2014 FORD · Kuga · r. v. 2008 → 2012 · Mondeo · r. v. 2007 → 2014 · Transit · r. v. 2006 → 2013 OPEL · Insignia · r. v. 2008 → 2017 · Zafira B · r. v. 2005 → 2014 PEUGEOT · 407 · r. v. 2004 → 2011 · 508 · r. v. 2010 → 2018 RENAULT · Trafic · r. v. 2001 → 2014 SEAT · Altea · r. v. 2004 → 2015 ŠKODA · Octavia · r. v. 2004 → 2012 · Roomster · r. v. 2006 → 2015 VOLKSWAGEN · T5 · r. v. 2003 → 2015 · Touran · r. v. 2003 → 2015 			
Tlačná deska 4970-6 vnitřní šestihran 12 mm <ul style="list-style-type: none"> AUDI · VOLKSWAGEN 			
Tlačná deska 4970-7 se 2 čepy pro: <ul style="list-style-type: none"> FIAT · 500 · r. v. 2007 → MERCEDES-BENZ · Citan · r. v. 2012 → RENAULT · Kangoo · r. v. 2008 → 2013 · Modus · r. v. 2004 → 2012 			
Tlačná deska 4970-8 se 2 čepy pro: <ul style="list-style-type: none"> AUDI · CITROËN · VOLKSWAGEN 			
Tlačná deska 4970-9 se 4 čepy pro: <ul style="list-style-type: none"> MINI · Cooper · r. v. 2006 → 2016 SAAB 			
4970/5	5	235544	102,40



Speciální nářadí

Servis brzd



4970 Jednotlivé díly k 4970

Made in Germany

- Použití: Pro zpětné nastavení brzdových pístů na plovoucích brzdových třmenech s blokovacím zařízením ruční brzdou nebo bez něj

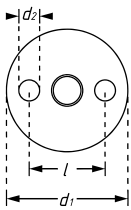

YouTube Clip



HAZET No.	l mm	d ₁ mm	d ₂ mm	EAN-No. 4000896+	€
• Tlačná deska se 2 čepy pro: – AUDI · A4 · r. v. 2007 → 2015 – CITROËN · Berlingo 5 · r. v. 2008 → 2018 – FIAT · Bravo · r. v. 2007 → 2014 – FORD · Kuga · r. v. 2008 → 2012 · Mondeo · r. v. 2007 → 2014 · Transit · r. v. 2006 → 2013 – OPEL · Insignia · r. v. 2008 → 2017 · Zafira B · r. v. 2005 → 2014 – PEUGEOT · 407 · r. v. 2004 → 2011 · 508 · r. v. 2010 → 2018 – RENAULT · Trafic · r. v. 2001 → 2014 – SEAT · Altea · r. v. 2004 → 2015 – ŠKODA · Octavia · r. v. 2004 → 2012 · Roomster · r. v. 2006 → 2015 – VOLKSWAGEN · T5 · r. v. 2003 → 2015 · Touran · r. v. 2003 → 2015	29	35	5	052943	30,47
• Tlačná deska vnitřní šestihran: 12 mm • AUDI · VOLKSWAGEN • Dbejte na provedení brzdového třmenu	–	30	–	052950	14,69
• Tlačná deska se 2 čepy pro: – FIAT · 500 · r. v. 2007 → – MERCEDES-BENZ · Citan · r. v. 2012 → – RENAULT · Kangoo · r. v. 2008 → 2013 · Modus · r. v. 2004 → 2012	24	32	6	052967	30,10
• Tlačná deska se 2 čepy pro: – AUDI · Dbejte na provedení brzdového třmenu – CITROËN · Dbejte na provedení brzdového třmenu – VOLKSWAGEN	44	55	6	052974	40,33
• Tlačná deska se 4 čepy pro: – MINI · Cooper · r. v. 2006 → 2016 – SAAB · Dbejte na provedení brzdového třmenu	22	30	5	052981	32,33
• Tlačná deska se 2 čepy pro: FORD · Transit · r. v. 2006 → 2013	20	35	6	126019	29,58
• Tlačná deska se 2 čepy pro: FIAT · Panda · r. v. 2003 → 2012	20	35	3	146581	29,74
• Tlačná deska se 2 čepy pro: FORD · S-Max · r. v. 2006 → 2014 · brzda zadních kol	20	40	5	149766	30,15

4971 Nářadí k nastavení brzdového pístu zpět

Made in Germany

- Rychlé a rovnoměrné vrácení bez vzpříčení

- Použití: Pro návrat brzdových pístů bez poškození (posuvné/pevné třmeny) u kotoučových brzd
- Pro běžné typy vozidel bez integrovaného zajištění ruční brzdou
- Obrana proti poškození manžet a pístů
- Vysoká přesnost a velká stabilita umožňují stálé používání
- Menší námaha díky přesným vedením



HAZET No.	EAN-No. 4000896+	€
4971-1	156245	165,56

796 Kleště na brzdové pružiny

Made in Germany

- Použití: Zavěšování a vyvážování zpětné pružiny brzdových čelistí u nýtovaných brzdových čelistí
- Povrch: chromováno



HAZET No.	l mm	EAN-No. 4000896+	€
796	215	031818	37,26

797 Kleště na brzdové pružiny

Made in Germany

- Pohyblivý dráp

- Použití: Pro lepené a nýtované brzdové destičky (bubnové brzdy vzadu)
- Povrch: chromováno



HAZET No.	l mm	EAN-No. 4000896+	€
797	317	031825	76,03

1846 B Kleště na pojistné kroužky

Made in Germany

- Dlouhé špičky zahnuté 90°

- Použití: Ovládání nízko uložených bezpečnostních kroužků např. u brzdových třmenů a převodovek
- Čelisti zahnuté v úhlu 90°
- Ergonomické 2komponentní plastové kryty rukojetí HAZET (modrá/černá)
- Povrch: chromováno



HAZET No.	l mm	mm	mm	EAN-No. 4000896+	€
1846 b-1.6	195	12-30	1,5	061457	51,80



Univerzální stahovák pružin 4903

... a všechno sedí. Bezpečně!

- Krátká doba přizpůsobení díky jednoduché manipulaci
- Komfortní, bezpečná obsluha jednou osobou
- Jasný průběh prací
- Top manipulace díky 90° sklápění
- Umožněna strojní manipulace bez rázů (např. akumulátorový šroubovák nebo pneumatický ráčnový šroubovák) - (do 15.000 N)
- Vhodné prakticky pro každý tvar pružiny nebo provedení pružiny
- Samotné přídavné nebo přivařené díly zpravidla nezpůsobují omezení
- Vhodné pro téměř jakýkoli tvar čelní desky
- Vhodné pro všechny případy použití v dílně díky možnosti mobilního a stacionárního využití základního přístroje 4900-2A
- Bezpečná práce díky pevnému usazení pružiny a především montáži bez zátěže
- Úspora času při kompletní demontáži pružicí jednotky (McPherson) cca 10 minut

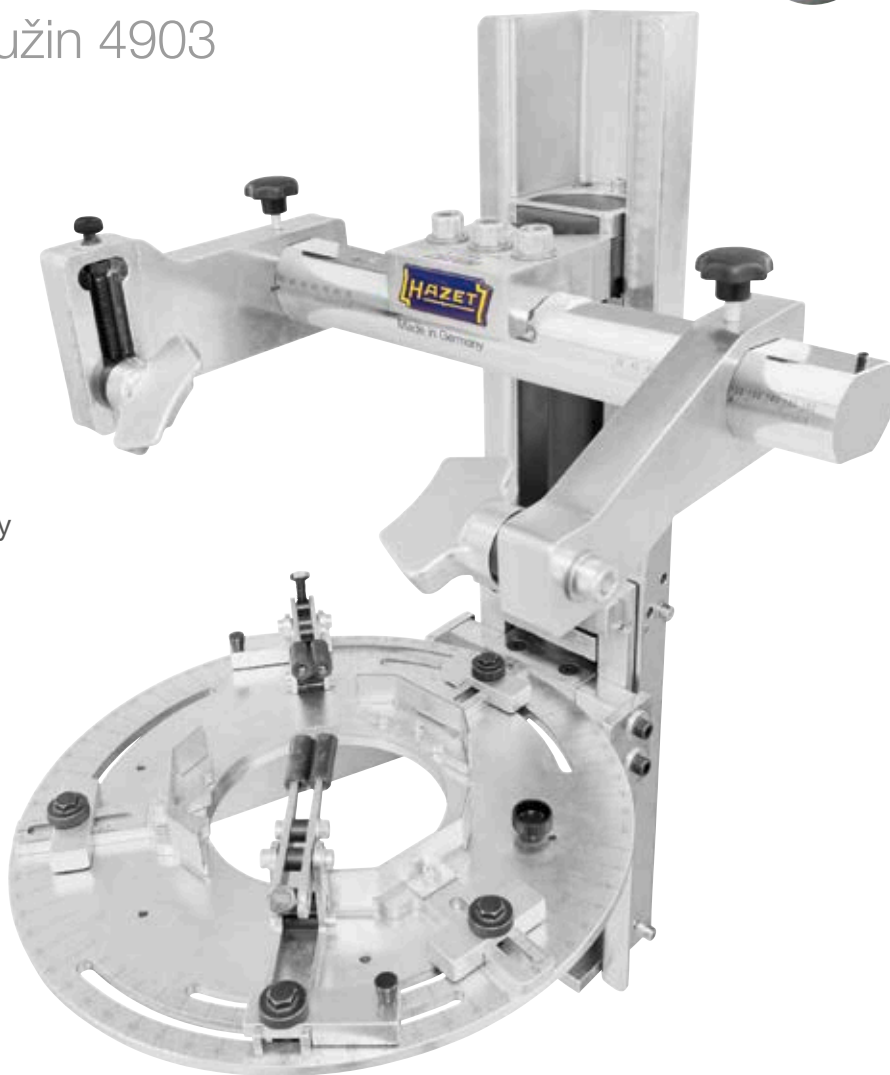

5 kroků k úspěchu

<p>Zajištění pružicí jednotky</p>	<p>Výklopný</p> <p>Nastavení v kolmé poloze, ovládání ve vodorovné poloze</p>	<p>Optimální pracovní výška cca 1,30 m</p>	<p>Ovládání</p> <p>zatažení</p> <p>Volitelně s prepínací ráčnou, akumulátorový šroubovák nebo pneumatický ráčnový šroubovák</p>	<p>Bez zátěže! Demontovat</p>
--	--	---	--	--------------------------------------

<p>www.hazet.de</p> <p>Další informace:</p>	<p>HAZET Youtube kanál</p> <p>Video s návodem 4903</p>	<p>HAZET Youtube kanál</p> <p>Video s návodem 4903/4 W 203</p>
---	--	--



Speciální nářadí

Podvozek – Stahovák pružin / tlumič



Úspora času při použití univerzálních stahováků pružin HAZET oproti běžným aplikacím

Potřebné pracovní kroky výměny tlumičů	HAZET 4903/4	Úspora času oproti konkurenci
Upnutí	Nekomplikovaná obsluha	
Ovládání	Srovnatelné nebo v porovnání s aku šroubovákem výrazně rychlejší	
Uvolnění	Není nutné	
Vynětí	Srovnatelné	
Ovládání	Není nutné	
Uvolnění	Srovnatelné	
Vyjmutí nohy	Srovnatelné	
Upnutí druhého tlumiče pérování	Značná úspora: snazší / jednodušší / méně komplikované	
Ovládání	Srovnatelné nebo v porovnání s aku šroubovákem výrazně rychlejší	
Uvolnění	Není nutné	
Vynětí	Srovnatelné	
Ovládání	Není nutné	
Uvolnění	Srovnatelné	
Vyjmutí nohy	Srovnatelné	

- Univerzální použití pro téměř všechny pružicí/tlumicí jednotky
- Inovativní koncept uchycení a montáže
- Vysoká bezpečnost
- Možnost dokumentace díky měřítku
- Bezpečnost investice díky použití stávajících komponentů SYSTEM 4900 [1]

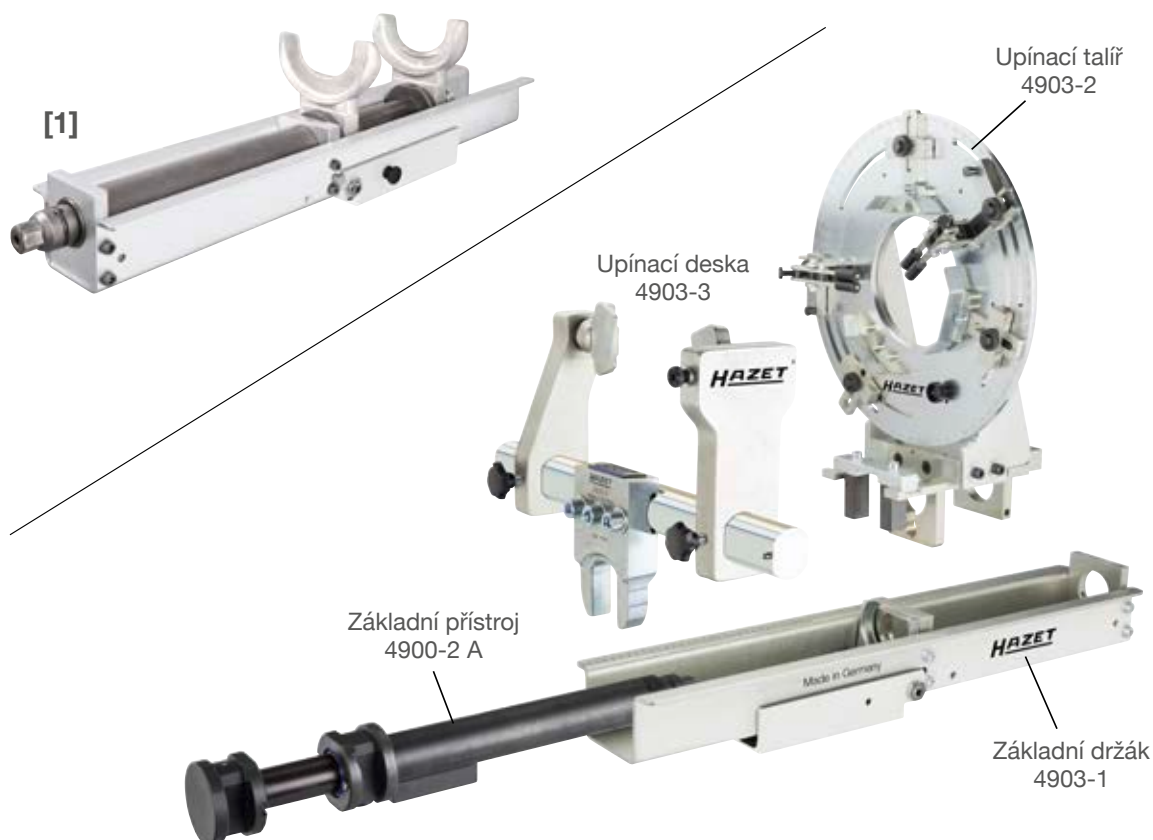

Patentováno

Made in Germany

Jednotlivé a náhradní díly od strany 482 po stranu 490

Nezávazné doporučené katalogové ceny bez DPH. Platnost cen od 1.1.2022 do nejpozději 31.12.2022 | Ceny se mohou do 31.12.2022 změnit. | Chyby vyhrazeny.



Bezpečnostní stahovák pružin HAZET 4900

... a všechno sedí. Bezpečně!

- Univerzálně použitelné díky vyměnitelným upínacím deskám
- Vysoká zatížitelnost 26 000 N
- Vhodné pro rázové utahovány
- Uzavřený systém – bezúdržbový
- Kontrolovaná bezpečnost
- S lištou pro upnutí do svěráku



Přířazovací seznam

Použitelný u cca 200 typů vozidel

Aktuálně na internetu

www.hazet.de



Servis → Poradce pro použití



Databáze stahováků pružin



Podvozková část	Model	Typ	Typ	Typ	Typ
CHRYSLER					
Chrysler 300	300	300	300	300	300
Chrysler 300C	300C	300C	300C	300C	300C
Chrysler 300M	300M	300M	300M	300M	300M
Chrysler 300S	300S	300S	300S	300S	300S
Chrysler 300T	300T	300T	300T	300T	300T
Chrysler 300V	300V	300V	300V	300V	300V
Chrysler 300X	300X	300X	300X	300X	300X
Chrysler 300Z	300Z	300Z	300Z	300Z	300Z

www.hazet.de

Poradce pro použití

...najděte správné nářadí pro svoje použití!





Speciální nářadí

Podvozek – Stahovák pružin / tlumič



Sada univerzálního vnitřního stahováku pružin HAZET 4904/6

Univerzálně použitelné téměř u všech vozidel

Kompaktní konstrukce HAZET – krátká jen 202 mm
– umožňuje výměnu pružin u mnoha vozidel
se značnou úsporou času



17° úhel vychýlení

Volitelně rozšířitelné s podpěrným zařízením 4912-6

Highlights:

- Obsluha jednou osobou
- Odpadají časově náročné práce u většiny demontáží pružin:
 - vymontování dílů náprav je nadbytečné
 - již není nutné proměřování náprav
 - demontáž a montáž pouze během pár minut u každé strany
- Vysoká zatížitelnost 31 000 N
- Základní přístroj jen 32 mm Ø
- Úhel vychýlení 17°

Testováno na vozidlech následujících výrobců:

AUDI · BMW · CITROËN · FIAT · FORD · HYUNDAI · KIA · MAZDA · MERCEDES-BENZ · MINI · OPEL · PEUGEOT · RENAULT · SEAT · ŠKODA · TOYOTA · VOLKSWAGEN



Ø 32 mm



31.000 N



Plastové ochranné podpěry



64 mm
115 mm

HAZET 4904-11
Made in Germany



Zajištění proti pootočení

Plastové ochranné podpěry



79,5 mm
133 mm

HAZET 4904-13
Made in Germany



Zajištění proti pootočení



Použití výrobku

Databáze stahováků pružin
hazet.de → Servis → Poradce pro použití
 → Databáze stahováků pružin
 ◀ Pro smartphony s aplikací QR Reader

4900 Základní přístroj bezpečnostního stahováků pružin

- Made in Germany**
- **Montáž a demontáž vinutých pružin při výměně tlumiče pérování**
Použití asi u 200 různých typů vozidel
 - **Použití:** Spirálová pružina při výměně tlumiče (povšimněte si přiřazovací tabulky stahováků pružin na internetu nebo v příručce nástrojů)
 - **Max. dráha upnutí: 309 mm**
 - **Vysoké zatížení až 26000 N**
 - **Vhodné pro rázový utahovák**, např. HAZET 9012 EL-SPC nebo 9012 MT ve spojení s nástrčnou hlavici HAZET 900 S-27 nebo 900 S Lg-27
 - **Uzavřený systém – Bezúdržbový**
 - **Variabilní systém** díky rychle vyměnitelným párům upínacích desek
 - **Lišta pro upnutí do svěráku**
 - **Značka GS** – ověřená bezpečnost
 - **Válec a vodicí trubka** zušlechtěné
 - **Upínací desky** kované a zušlechtěné
 - **Také pro pružici jednotky** s tažnou dorazovou pružinou v tlumiči pérování

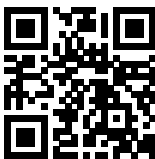

YouTube Clip

HAZET No.	Ø mm	FAN-No. 4000896+	€
Základní přístroj bezpečnostního stahováků pružin			
4900-2 A	–	077267	988,18
• Sada náhradních dílů pro stahovák pružin 4900-1 A a -2 A se skládá ze 2 válcových kolíků a 1 O-kroužku			
4900-02 A/3	7	069415	15,15
• Sada náhradních dílů pro stahovák pružin 4900-1 a 4900-2 se skládá z 5 válcových kolíků a 2 O-kroužků			
4900-02/7	6	063437	35,24

4900 Sada bezpečnostního stahováků pružin

- Made in Germany**
- **Vhodné pro rázové utahovák**
 - **Použití:** Pro montáž a demontáž spirálových pružin při výměně tlumičů
 - **Uzavřený systém – Bezúdržbový**
 - **Variabilní systém** díky rychle vyměnitelným párům upínacích desek
 - **Plastové vložky** k ochraně lakovaných povrchů pružin. Tím nehrozí nebezpečí poškození pružin vlivem koroze
 - **Lišta pro upnutí do svěráku**
 - 4900-2 A také pro pružici jednotky s tažnou dorazovou pružinou v tlumiči pérování
 - **Max. dráha upnutí:** 309 mm
 - **Vysoké zatížení až 26000 N**
 - **Značka GS** – ověřená bezpečnost
 - **Válec a vodicí trubka** zušlechtěné
 - **Upínací desky** kované a zušlechtěné

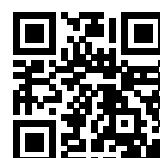

YouTube Clip



HAZET No.	Lišta	FAN-No. 4000896+	€
• 1 základní přístroj a 2 upínací desky 4900-11			
• Použitelné pro asi 50 různých typů vozidel			
4900-2 A/3	3	149483	1.317,22
• 1 základní přístroj a 4 upínací desky (2x 4900-11 a 2x 4900-12). Použitelné u asi 100 různých typů vozidel			
4900-2 A/5	5	086054	1.757,33

4900 Upínací deska

- Made in Germany**
- (Cena za kus)



HAZET No.	Ø mm	FAN-No. 4000896+	€
4900-10	69–120	059706	184,04
• Plastová vložka pro ochranu lakovaných povrchů pružin. Nehrozí proto nebezpečí poškození pružin vlivem koroze			
4900-100	–	061136	21,28

4900 Upínací deska

- Made in Germany**
- (Cena za kus)



HAZET No.	Ø mm	FAN-No. 4000896+	€
4900-11	107–151	059713	185,91
• Plastová vložka pro ochranu lakovaných povrchů pružin. Nehrozí proto nebezpečí poškození pružin vlivem koroze			
4900-110	–	061143	21,28



Speciální nářadí

Podvozek – Stahovák pružin / tlumič



4900 Upínací deska

Made in Germany

• (Cena za kus)



4900-120



HAZET No.	Ø mm	EAN-No. 4000896+	€
4900-12	121–173	059720	236,98
• Plastová vložka pro ochranu lakovaných povrchů pružin. Nehrozí proto nebezpečí poškození pružin vlivem koroze			
4900-120	–	061150	21,28

Made in Germany

• (Cena za kus)



HAZET No.	Ø mm	EAN-No. 4000896+	€
4900-13	146–207,5	059737	260,95

Made in Germany

• (Cena za kus)



HAZET No.	Ø mm	EAN-No. 4000896+	€
4900-14 A	81–114	064649	193,90

Made in Germany

• (Cena za kus)



HAZET No.	Ø mm	EAN-No. 4000896+	€
4900-15 A	111,5–152,5	121472	194,52

Made in Germany

• (Cena za kus)



HAZET No.	Ø mm	EAN-No. 4000896+	€
4900-16	80,5–119,5	062164	182,27

4900 Upínací deska

Made in Germany

• (Cena za kus)



HAZET No.	Ø mm	EAN-No. 4000896+	€
4900-17	124–175	062171	241,65

Made in Germany

• (Cena za kus)



4900-180



HAZET No.	Ø mm	EAN-No. 4000896+	€
4900-18		100378	389,87
• Plastová vložka pro ochranu lakovaných povrchů pružin. Nehrozí proto nebezpečí poškození pružin vlivem koroze			
4900-180		074327	22,01

Made in Germany

• (Cena za kus)



HAZET No.	Ø mm	EAN-No. 4000896+	€
4900-19	80,5–119,5	085842	254,-

Made in Germany

• (Cena za kus)



HAZET No.	Ø mm	EAN-No. 4000896+	€
4900-22	126–173	062188	257,32

Made in Germany

• (Cena za kus)



HAZET No.	Ø mm	EAN-No. 4000896+	€
4900-23	152–207,5	062195	290,02



4900 Upínací deska

Made in Germany

• (Cena za kus)



4900-243



HAZET No.	EAN-No. 4000896+	€
4900-24	062201	314,31
Vymezovací kroužek pro upínací desku 4900-24 • Mimořádně vhodné, pokud již existuje 4900-22 a 4900-24		
4900-243	162932	137,12

Made in Germany

• (Cena za kus)



HAZET No.	EAN-No. 4000896+	€
Pro ocelovými pružinami odpruženou kabinu řidiče MERCEDES-BENZ Actros (MP-1) r. v. 1996 → Atego r. v. 1998 →		
4900-25	121670	243,72

Made in Germany

• (Cena za kus)



HAZET No.	EAN-No. 4000896+	€
Pro ocelovými pružinami odpruženou kabinu řidiče MERCEDES-BENZ Actros (MP-1) r. v. 1996 → Atego r. v. 1998 →		
4900-26	121687	252,23

Made in Germany

• (Cena za kus)



HAZET No.	EAN-No. 4000896+	€
4900-30	100514	338,60

Made in Germany

• (Cena za kus)



4900-310



HAZET No.	Ø mm	EAN-No. 4000896+	€
4900-31	136–189,5	138036	288,88
Plastová vložka pro ochranu lakovaných povrchů pružin. Nehrozí proto nebezpečí poškození pružin vlivem koroze			
4900-310	–	167715	22,89

4900 Upínací deska

Made in Germany

• (Cena za kus)



HAZET No.	EAN-No. 4000896+	€
4900-33	138043	330,29

Made in Germany

• (Cena za kus)



HAZET No.	Ø mm	EAN-No. 4000896+	€
4900-35	95–130	121212	226,18

4900 Sada upínacích desek stahováku pružin · MERCEDES-BENZ

Made in Germany

• S brzdou

- Použití: Pro manipulaci se šroubovými pružinami přední nápravy u vozidel **MERCEDES-BENZ**, typ 204 (třída C), typ X 204 (třída GLK), typ 212 (třída E se standardním podvozkem) / typ 212 (třída E se sportovním podvozkem)
- (Cena za kus)
- Použití ve spojení s bezpečným stahovákem pružin HAZET 4900-2A
- Bezpečné uchycení těchto pružicích jednotek s otočným uložením
- Použití s bezpečným stahovákem pružin HAZET 4900-2A, vhodnou upínací deskou např. 4900-17 a vhodnou středící vložkou (zvolit v závislosti na modelu vozidla. Pozor: Dodržte specifikaci výrobce vozidla)

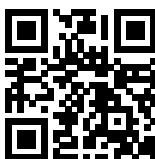

YouTube Clip

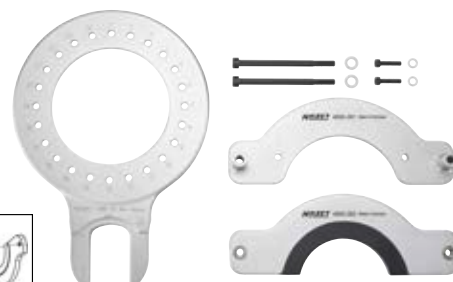
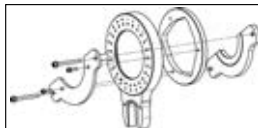

HAZET No.	Ø mm	EAN-No. 4000896+	€
4900-39/11	11	167678	676,78
Středící vložka pro MERCEDES-BENZ, typ 204 (třída C) • Použití s bezpečným stahovákem pružin HAZET 4900-2 A, upínací deskou 4900-17, jakož i otočnou deskou s brzdou 4900-39/11			
4900-393	–	167722	92,75
Středící vložka pro MERCEDES-BENZ, typ X204 (třída GLK) • Pro použití s bezpečným stahovákem pružin HAZET 4900-2 A, upínací deskou 4900-17 a krycí vložkou 4900-120, jakož i otočnou upínací deskou s brzdou 4900-39/11			
4900-394	–	167739	103,54
Středící vložka pro MERCEDES-BENZ, typ 212 (třída E) se standardním podvozkem • Pro použití s bezpečným stahovákem pružin HAZET 4900-2 A, upínací deskou 4900-31 a krycí vložkou 4900-310, jakož i otočnou upínací deskou s brzdou 4900-39/11			
4900-395	–	167746	99,86



Speciální nářadí

Podvozek – Stahovák pružin / tlumič



4900 Sada upínacích desek stahováku pružin · MERCEDES-BENZ

HAZET No.	EAN-No. 4000896+	€
Středící vložka pro MERCEDES-BENZ, typ 212 (třída E) se sportovním podvozkem		
• Použití s bezpečným stahovákem pružin HAZET 4900-2 A, upínací deskou 4900-17, jakož i otočnou deskou s brzdou 4900-39/11		
4900-396	167753	189,33

4902 Sada vnitřního stahováku pružin

- Použití: Montáž a demontáž šroubových pružin na zadní nápravě
- Optimálně upraveno pro stísněné prostory následujících vozidel
- BMW**
- řada 1
 - E87 - šikmá zád' r. v. 2003 → 2011
 - E81 - šikmá zád' r. v. 2006 → 2013
 - E82 - Coupé 2006 → 2014
 - E88-Cabrio r. v. 2007 → 2015
 - F20 · F21 r. v. 2011 → 2019
- řada 2
 - F22 · F23 · F87 r. v. 2013 →
- řada 3
 - E90 → stupňovitá zád' r. v. 2004 → 2012
 - E91 → Touring r. v. 2004 → 2013
 - E92 → Coupé r. v. 2005 → 2013
 - E93 → Cabrio r. v. 2005 → 2013
 - F30 · F31 · F34 · F35 · F80 r. v. 2011 → 2019
- řada 4
 - F32 · F33 · F36 · F82 · F83 r. v. 2013 → 2020
- X1
 - E84 r. v. 2009 → 2015
- Výkyvná 6hran. hlava pro stejnoměrné rozdělení síly s integrovanou ochranou proti otočení
- Vnitřní vedení upínací desky zabraňuje vyklouznutí pružiny
- Je možné oboustranné přidržení vřeten
- Plastová skříňka

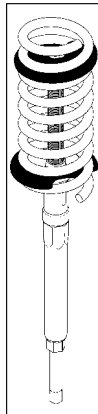

YouTube Clip



HAZET No.	l mm	Ø mm	€
• Sada vnitřního stahováku pružin, obsah: 4902-1 · 10 · 11 · 210 · 224 4910-1			
4902/6	–	–	6 121694 522,11
• Stahovák pružin, vnitřní			
4902-1	–	–	122639 233,24
• Upínací deska			
4902-10	–	95–100	122646 96,69
4902-11	–	95–100	122653 67,16
• Trubkový oboustranný klíč sw 10 mm			
4902-210	–	–	122677 10,33
• Trubkový oboustranný klíč sw 24 mm			
4902-224	–	–	122660 17,13
• Přepínací ráčna			
• Výstup: dvojitý šestihran 21 mm			
4910-1	275	–	062133 84,49

4904 Univerzální vnitřní stahovák pružiny

Made in Germany

Univerzálně použitelné téměř u všech vozidel

- Použití: Montáž a demontáž spirálových pružin na zadní nápravě
- V základním tělese integrovaná ochrana proti otočení pro spodní upínací desky díky kompaktní konstrukci redukuje vnější průměr na pouze 32 mm
- Výkyvná 6hran. hlava pro stejnoměrné rozdělení síly s integrovanou ochranou proti otočení pro horní upínací desky
- Možnost jednostranného proti-držení vřeten pomocí shora umístěného šestihranu, např. očko-plochým klíčem HAZET 600 N-13
- Demontáž a montáž pružin s malou vzdáleností vinutí, např. u MINI Cooper S (třetí generace) · VW Passat (B8)
- Prodloužení napínací dráhy na 120 mm a také zvýšení maximálního zatížení pro zvyšující se hmotnost vozidel (E-vozidla a hybridní vozidla) pro bezpečnou práci do 31.000 N → Přezkoušeno minimálně se čtyřnásobnou bezpečností proti zlomení (označení GS certifikovaná bezpečnost)
- Úhel otočení 17° u upínacích desek zaručuje nyní demontáž pružin ve tvaru C (zahnutých), např. u AUDI A4 (B9) · VW Golf 7
- Vnitřní a vnější vedení upínacích desek zabraňuje vyklouznutí pružiny
- Včetně všech upínacích desek, vícekrát použitelné vyměnitelné plastové ochranné podpěry
- L-boxx 102 s vložkou z měkké pěny a návodem k použití
- Vyvinuto a vyrobeno „Made in Germany“
- Univerzálně použitelné a testováno u vozidel následujících výrobců: AUDI · BMW · CITROËN · FIAT · FORD · HYUNDAI · KIA · MAZDA · MERCEDES BENZ · MINI · OPEL · PEUGEOT · RENAULT · SEAT · ŠKODA · TOYOTA · VOLKSWAGEN

Highlights:

- Obsluha jednou osobou
- Odpadají časově náročné práce u většiny demontáží pružin:
 - vymontování dílů náprav je nadbytečné
 - již není nutné proměřování náprav
 - demontáž a montáž pouze během pár minut u každé strany
- Výsledek: Kompaktní konstrukce HAZET umožňuje u četných vozidel výměnu pružin se značnou úsporou času!
- Plastová skříňka
- Vložka z měkké pěny



YouTube Clip



HAZET No.	Ø mm	€
• 6dílná sada, obsah:		
– 1 vnitřní stahovák pružiny 4904-1		
– 1 upínací deska 4904-10 · upínací šířka 64 – 115 mm		
– 1 upínací deska 4904-11 · upínací šířka 64 – 115 mm		
– 1 upínací deska 4904-12 · upínací šířka 79,5 – 133 mm		
– 1 upínací deska 4904-13 · upínací šířka 79,5 – 133 mm		
– 1 trubkový dvojitý nástrčný klíč 4902-224 · s 24 mm		
4904/6	–	6 238897 596,85
• Vnitřní stahovák pružin: vřetenou · matice pohonu · tlačné pouzdro se zajištěním proti pootočení		
4904-1	–	236251 196,18
• Upínací deska · upínací šířka 64 – 115 mm		
4904-10	64–115	236213 68,12
4904-11	64–115	236220 68,12
• Upínací deska · upínací šířka 79,5 – 133 mm		
4904-12	79,5–133	236237 97,57
4904-13	79,5–133	236244 97,57
• Plastová ochranná podpěra (2 kusy)		
4904-100/2	–	240036 21,80
4904-120/2	–	240043 21,80
• Trubkový oboustranný klíč sw 24 mm		
4902-224	–	122660 17,13



4912 Podpěrné zařízení

Made in Germany

• **Univerzálně použitelné u téměř všech vozidel – Užitečná pomoc u vozidel s víceprvkovými nápravami**

- Použití: Zabraňuje nechtěnému povytažení vozidla nahoru během procesu stahování pružin
- Ochranné podpěry zabráňují poškození dílů vozidla
- Uspodňuje vymontování pružin zadní nápravy
- Bezpečnost: viditelný řetěz připomíná demontáž nástroje
- Použití ve spojení se sadou univerzálních vnitřních stahováků pružin 4904/6
- Rozsah upnutí: 80 – 127 mm
- Průměr tlačného kusu: 30 mm
- Délka řetězu: 750 mm



HAZET No.	EAN-No. 4000896+	€
4912-6	238835	47,75

4903 Univerzální stahovák pružin

Made in Germany

• **Vyšší bezpečnost – díky montáži bez zatížení**

- Univerzální použití pro téměř všechny pružicí/tlumičí jednotky
 - **Demontáž/montáž bez zatížení při zcela odlehčeném tlumiči**
- Inovativní koncept uchycení a montáže**

- Sklopný do vodorovné nebo svislé pracovní polohy
- HAZET doporučuje ergonomickou pracovní výšku: svislá pro nastavení, vodorovná pro manipulace
- Je vyloučeno poškození tlumiče a horního uložení (přetížení je nemožné)
- Jednoduché aretační a fixační uchycení tlumiče pérování

Vysoká bezpečnost

- Průchozí bezpečné uchycení horního uložení
- Poškození závitu na pístnici je vyloučeno
- Trvalé zajištění pružiny během celého pracovního procesu

Bezpečnost investice – použití stávajících komponentů SYSTEM 4900

- Použití stávajícího základního přístroje 4900-2 A a všech upínacích desek ze SYSTEMu 4900
- Použití s budoucími tlumiči je zajištěno

Možnost dokumentace díky měřítku

- Znatelná úspora času v případě opakování
- S pevnou fixací není zapotřebí nově nastavení u stejného tlumiče pérování (pravý/levý)

4 kroky k úspěchu:

1. Tlumič pérování zafixovat na upínací talíř nad uchycovač a brzdy
2. Pružinu uchytit s univerzální upínací deskou
3. Upínákem manipulovat s přepínací ráčnou, Aku šroubovákem nebo pneumatickým ráčnovým šroubovákem
4. Tlumič bez zatížení demontovat a namontovat nový (potom v obráceném pořadí)

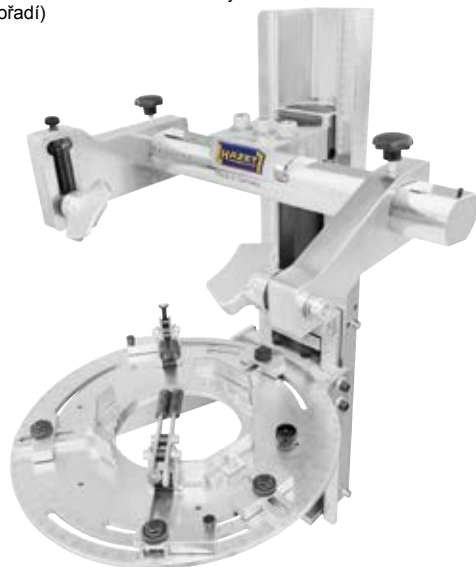

YouTube Clip

4903 Univerzální stahovák pružin

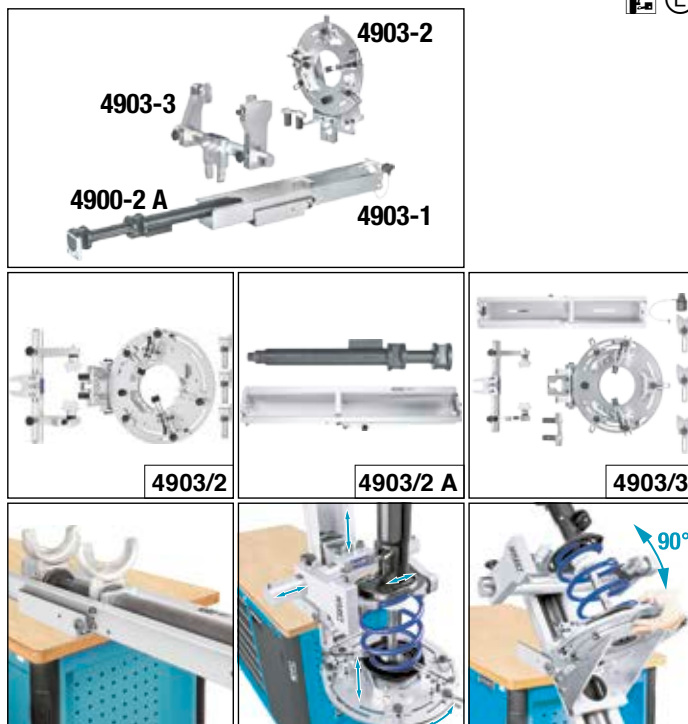

HAZET No.		EAN-No. 4000896+	€
4903-1	• Základní nosník pro uchycení základního stahováku pružin (včetně bezpečnostního adaptéru) • Perfektní základní výbava, když je základní stahovák pružin 4900-2 A již k dispozici	179824	822,10
4903-2	• Použitím upínacího talíře a univerzální upínací desky bude k dispozici základní nosník 4903-1 resp. sada 4903/2 A pro plnohodnotný univerzální stahovák pružin • 2dílná sada, obsah: • 4903-2 univerzální upínací talíř, nastavitelný • 4903-3 univerzální upínací deska, nastavitelná, včetně bezpečnostního adaptéru	180530	2.927,16
4903/3	• Perfektní volba, pokud je k dispozici základní přístroj stahováku pružin 4900-2 A • 3dílná sada, obsah: • 4903-1 základní nosník • 4903-2 univerzální upínací talíř, nastavitelný • 4903-3 univerzální upínací deska, nastavitelná, včetně bezpečnostního adaptéru	180554	3.688,01
4903/4	• Perfektní kompletní balík • 4dílný, obsah: • 4900-2 A základní přístroj stahováku pružin • 4903-1 základní nosník • 4903-2 univerzální upínací talíř, nastavitelný • 4903-3 univerzální upínací deska, nastavitelná, včetně bezpečnostního adaptéru	180561	4.096,99
4903-2	• Univerzální upínací talíř, nastavitelný	179831	1.468,77
4903-3	• Univerzální upínací deska, nastavitelná	179848	1.471,88
4900-2 A	Základní přístroj bezpečnostního stahováku pružin • Spirálová pružina při výměně tlumiče (povšimněte si přiřazovací tabulky stahováků pružin na internetu nebo v příručce nástrojů)	077267	988,18
4903-01/3	• Sada náhradních dílů pro univerzální stahovák pružin 4903-1 se skládá ze 2 válcových kolíků a 1 O-kroužku	181704	8,15
4903-04	• Brzda pro 4903-2	226351	145,84



Speciální nářadí

Podvozek – Stahovák pružin / tlumič



4910 Sada nářadí pro tlumiče pérování

Made in Germany



- Použití: Opravářské práce v oblasti pružící vzpěry, např. tlumiče, ložiska pružící vzpěry, spirálových pružin
- Protidržák pístnice při montáži a demontáži pružící jednotky
- **Pozor:** Dodržte hodnoty utahovacího momentu stanovené výrobcem vozidla
- Použití např. s momentovým klíčem např. HAZET 6291-1 CT ve spojení s nástrčným očkovým klíčem 6630 d-21
Při použití rázového utahováku hrozí poškození opěrného ložiska a pístnice
- Sada nářadí na tlumiče, obsah:
4910-1
4910-6 · 7 · 8
4910-16 · 17 · 18 · 19 · 21 · 22 · 24
4910-58 · 68



YouTube Clip

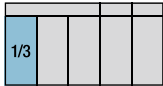

HAZET No.	d x š x v mm		EAN-No. 4000896+	€
4910/13	355x235x65	13	061495	473,02

4910 Přepínací ráčna

Made in Germany



- Použití: Opravářské práce v oblasti pružící vzpěry, např. tlumiče, ložiska pružící vzpěry, spirálových pružin
- Přepínací ráčna
- Výstup: dvojitý šestihran 21 mm



HAZET No.	l mm	EAN-No. 4000896+	€
4910-1	275	062133	84,49

4910 Nástrčná hlavice · šestihran

Made in Germany



- Použití: Opravářské práce v oblasti pružící vzpěry, např. tlumiče, ložiska pružící vzpěry, spirálových pružin
- Přidržení pístnice při montáži a demontáži pružící jednotky
- **Pozor:** Dodržte hodnoty utahovacího momentu stanovené výrobcem vozidla
- Pohon s 21 mm



HAZET No.	S mm	l mm	EAN-No. 4000896+	€
4910-16	16	82	062010	26,88
4910-17	17	82	062027	26,88
4910-18	18	82	062034	26,88
4910-19	19	82	062041	26,88
4910-21	21	82	062058	29,06
4910-22	22	82	062065	29,06
4910-24	24	82	062072	30,72

4910 Přidrzný klíč pro pístnici

Made in Germany



- Použití: Opravářské práce v oblasti pružící vzpěry, např. tlumiče, ložiska pružící vzpěry, spirálových pružin
- Pohon s kuličkovou drážkou



HAZET No.	S mm	l mm	EAN-No. 4000896+	€
• Např. u BMW				
řada 1 F20 · F21 r. v. 2011 →				
řada 2 F22 · F23 · F45 · F46 r. v. 2013 →				
řada 3 F30 · F31 · F34 · F35 r. v. 2011 →				
řada 4 F32 · F33 · F36 r. v. 2013 →				
X1 F48 · F49 r. v. 2015				
4910-5	5	122,5	214549	23,82
4910-6	6	122,5	062089	23,82
4910-7	7	122,5	062096	23,82
4910-8	8	122,5	062102	23,82

Made in Germany



- Použití: Opravářské práce v oblasti pružící vzpěry, např. tlumiče, ložiska pružící vzpěry, spirálových pružin
- Pohon s kuličkovou drážkou



HAZET No.	S mm	l mm	EAN-No. 4000896+	€
4910-58	5x8	122,5	062119	33,06
4910-68	6x8	122,5	062126	33,06
• Pro PORSCHE Cayenne S · VW Touareg · Touran · Sharan				
4910-71	7,1x9,6	122,5	091195	33,06

Made in Germany



- Použití: Opravářské práce v oblasti pružící vzpěry, např. tlumiče, ložiska pružící vzpěry, spirálových pružin
- Pohon s kuličkovou drážkou
- Pro OPEL Astra H · MERCEDES-BENZ třída C (204) · třída E (212) · třída E Coupé (207)



HAZET No.	S	l mm	EAN-No. 4000896+	€
4910-T 50	T50	122,5	120598	33,11





4915 Sada nářadí pro tlumiče pérování

- Použití: Pro opravářské práce v oblasti pružící vzpěry, např. tlumiče, ložiska pružící vzpěry, spirálových pružin
- Příklad: Dodržte hodnoty uťahovacího momentu stanovené výrobcem vozidla – Nástavec s momentovým klíčem např. HAZET 6291-1 CT ve spojení s nástrčným očkovým klíčem 6630 d-21
- Při použití rázového uťahovačku může dojít k poškození opěrného ložiska a pístnice



1/3				
-----	--	--	--	--



606 • 21

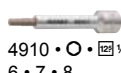

4910 • 6 • 7 • 8

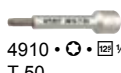

4910 • T 50



4910 • 16 • 17 • 18 • 19 • 21 • 22 • 24



4910 • 5x8 • 6x8 • 7,1x9,6

HAZET No.	$d \times s \times v$ mm		EAN-No. 4000896+	€
4915/15	355x235x65	15	179213	371,92

2593 Čepový klíč na tlumiče

- Použití: Manipulace se šroubením tlumiče pérování (opravy) u vozidel **VW, SEAT a AUDI** (přední náprava)
- Pohon 22 mm, v = šířka čepu
- Povrch: chromováno



HAZET No.	mm	mm	b mm	EAN-No. 4000896+	€
2593-4	22	14,5	5	017263	18,48

2780 Čepový klíč na tlumiče

- Použití: Manipulace s šroubením tlumiče pérování (horní čepové šroubení) u **MERCEDES-BENZ** typ 203 (třída C r. v. 2000 →)
- Pohon 22 mm, v = šířka čepu
- Povrch: chromováno

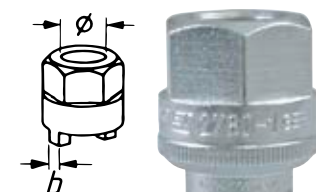

HAZET No.	mm	mm	b mm	EAN-No. 4000896+	€
2780-1	22	14,1	2,6	082858	24,55

2710 Speciální nástroj na nastavení odklonu

- **Made in Germany**
- Speciální nástroj vyladěný na extrémně špatně přístupné šroubení tlumičů
- Použití: Šroubení tlumičů pro nastavení odklonu na vozech **MERCEDES-BENZ** Sprinter, **VW** Crafter
- Speciální nástroj umožňuje:
 - Ovládnutí i při nepříznivých prostorových poměrech na měřicí plošině
 - Potřebné přivádění síly k manipulaci se šroubením



HAZET No.	EAN-No. 4000896+	€
2710-21	206414	58,34

Ložisko kola / náboj kola

1779 Stahovák kulových kloubů

- **Made in Germany**
- Použití: Vytlačení čepů kulových kloubů na spojovacích tyčích řízení, stabilizátorech atd.
- a = rozevření klíče
- Povrch: zinkováno

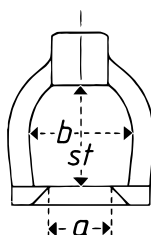

HAZET No.	a mm	b mm	st mm	EAN-No. 4000896+	€
1779-18	18	40	33	136001	47,64
1779-23	23	50	42	136018	57,71
1779-27	27	54	54	136025	74,01
1779-37	37	75	77	136032	113,97
1779-55	55	81,3	80	136407	177,39

- Např. pro užitková motorová vozidla, **MAN · MERCEDES-BENZ** atd.

1779 Univerzální stahovák kulových kloubů

- **Made in Germany**
- Použití: Vytlačení čepů kulových kloubů (rozevření klíče 23 mm) na pákách řízení, tyčích řízení, stabilizátorech atd. u nejběžnějších značek vozidel
- Velký rozsah upnutí díky plynulému přestavení výšky a otáčení spodního dílu

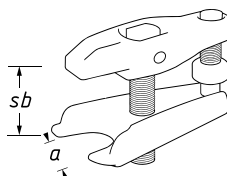

HAZET No.	a mm	sb mm	EAN-No. 4000896+	€
1779-1	23	65	135974	82,31



Speciální nářadí

Podvozek – Ložisko kola / náboj kola



1779 Univerzální stahovák kulových kloubů

Made in Germany

• Stabilní provedení a hluboká upínací drážka umožňují bezpečné univerzální použití, např. u UV lehké konstrukce

• Použití: Vytlačení čepů kulových kloubů na řídicích pákách, spojovacích tyčích řízení, stabilizátorech atd.

• Pro nejběžnější značky vozidel

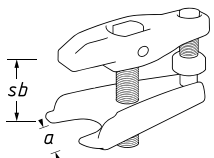

HAZET No.	a mm	sb mm	EAN-No. 4000896+	€
1779-3	32	85	135998	202,51

1779 Stahovák kulových kloubů

Made in Germany

• Použití: Vytlačení čepů kulových kloubů u řídicích pák, spojovacích tyčí, nápravových čepů, stabilizátorů atd.

• Rozsah upnutí: 50–80 mm

• Hloubka vidlice: 35 mm

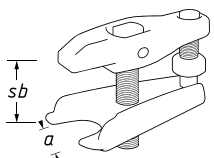

HAZET No.	a mm	sb mm	EAN-No. 4000896+	€
1779-22	20	50–80	141654	168,57

1790 Stahovák kulových kloubů

Made in Germany

• Použití: Vytlačení čepů kulových kloubů zejména u vozidel s víceprvkovou nápravou

např. AUDI A6 a A8, VW Passat, Golf

• Povrch: pozinkováno, pasivováno (bez Cr6)

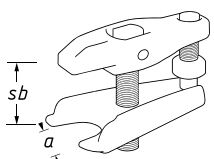

HAZET No.	a mm	sb mm	EAN-No. 4000896+	€
1790-4	30	65	145447	233,03

1790 Univerzální stahovák kulových kloubů

Made in Germany

• Použití: Vytlačení čepů kulových kloubů na tyčích řízení, stabilizátorech atd.

Pro **FORD, BMW, Volvo, TOYOTA, OPEL, VW, AUDI, RENAULT**

• Otvor klíče: 20 mm

• Rozsah upnutí (sb) 2stupňový
stupeň 1: do 30 mm
stupeň 2: do 50 mm



1790 Univerzální stahovák kulových kloubů

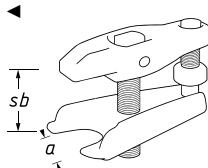

HAZET No.	a mm	sb mm	EAN-No. 4000896+	€
1790-7	20	12–50	148073	134,32

1790 Stahovák kulových kloubů

Made in Germany

• S hydraulickou podpěrou

• Použití: Silu šetřící vytlačení čepů kulových kloubů a bezpečné vymontování kulových kloubů

• Povrch: zinkováno, žlutě pasivováno (bez Cr6)

• Pro osobní automobily · dodávky · užitková vozidla

• Zatížení maximálně 12 tun

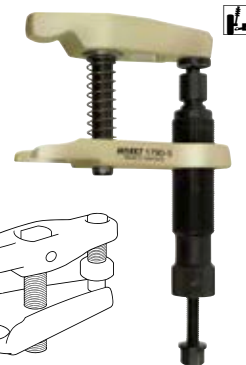
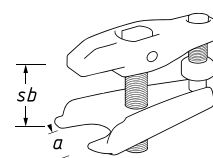

HAZET No.	a mm	sb mm	EAN-No. 4000896+	€
1790-5	32	70	145461	380,84

1780 Dělicí a stahovací vidlice

Made in Germany

• Osvědčený a cenově výhodný systém

• Použití: Rychlé ovládání hlav hlavní tyče řízení a spojovací tyče řízení, hlavních pák řízení a ostatních řídicích dílů díky klínovité vidlici

• Jednoduchá manipulace

• Demontáž tlumičů a jiné oddělovací práce

• Oddělovací vidlici lze použít i v nejtěsnějších prostorech

• Robustní, kované provedení

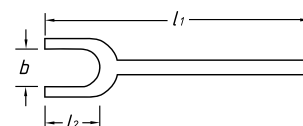

HAZET No.	l1 mm	l2 mm	b mm	EAN-No. 4000896+	€
1780-18	340	80	18	133345	53,92
1780-23	340	80	23	133352	57,82
1780-29	350	80	29	133376	60,36

1781 Univerzální stahovák nábojů kol

Made in Germany

• Posouvateľné a vyměnitelné stahovací háky

• S 5 stahovacími háky

• Povrch: zinkováno



HAZET No.	Max. t	sb mm	Vřeteno	EAN-No. 4000896+	€
1781-5	10	115–225	G 3/4"x200 mm	136049	294,38



2583 Nářadí pro ložiska kol

Made in Germany

- Pro nastavení otočné tyče
- Demontáž ložisek kol u transportéru T4
- Dlouhé provedení
- S rýhováním
- Povrch: matně chromováno



HAZET No.	S mm	l mm	EAN-No. 4000896+	€
2583	27	140	017034	55,53

4912 Rozpínací přípravek

Made in Germany

- Použití: Rozšiřování uložení pružnic vzpěry a nosného kloubu (k oddělení pružnic vzpěry od tělesa ložiska kola)
- Pohon s kuličkovou drážkou

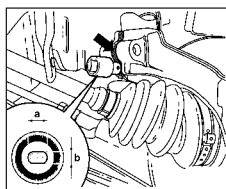

360°



HAZET No.	S mm	l ₁ mm	l ₂ mm	EAN-No. 4000896+	€
4912-1	5,5x8	10	48	156368	10,74
4912-2	5x7	10	49	155804	10,74
4912-3	6x8	10	49	217427	11,11
4912-4	7,8x11	10	50	222551	12,14

- Použití např. u vozidel **VW** Fox r.v. 2005 → Polo r.v. 2002 → New Beetle · Golf r.v. 1998 → 2004 · Tiguan r.v. 2008 → Eos r.v. 2006 → Passat r.v. 2006 → Touran r.v. 2003 → Caddy r.v. 2004 → T5 r.v. 2004 →
- **AUDI** A2 r.v. 2001 → A3 r.v. 2004 → A4 r.v. 2001 → 2008 · A5 r.v. 2008 → A6 r.v. 2008 → TT r.v. 2007 →
- **SEAT · ŠKODA**

- 5,5x8 mm

4912-1 5,5x8 10 48 156368 10,74

- Použití např. u **RENAULT · PEUGEOT · CITROËN · VW** Golf 7 · **SEAT** León 3
- 5x7 mm

4912-2 5x7 10 49 155804 10,74

- Použití např. u **BMW · MINI**
- 6x8 mm

4912-3 6x8 10 49 217427 11,11

- Použití např. u **MERCEDES-BENZ** Sprinter, typ 910 s předním pohonem r. v. 2018 →
- 7,8x11 mm

4912-4 7,8x11 10 50 222551 12,14

4912 Univerzální rozpínací přípravek · mechanický

Made in Germany

- Větší rozpěrný rozsah umožňuje univerzální použití
- paralelní tlačné plochy zabrání neúmyslnému vyskočení příp. sklouznutí nářadí

- Použití: Pro rozšíření pružnic jednotky a těhlice (pro oddělení pružnic jednotky od tělesa ložiska kol)
- Vysunutí: paralelní tlačné plochy
- Rozpěrný rozsah: 5,0 – 11,5 mm
- Možnost proti-podepření pomocí s 17



HAZET No.	l mm	EAN-No. 4000896+	€
4912-5	56	239900	60,20

4912 Sada nářadí k nastavení geometrie náprav

- Vhodné pro VW Golf, Jetta, SEAT Toledo atd.



- Nastavení odklonu s jednou osobou
- Značné snížení potřebného času
- Stabilní 6hran. vřeten s s 22 mm pro jednoduchou manipulaci
- Upinací šířka: 135 – 175 mm



HAZET No.	Q	EAN-No. 4000896+	€
4912-3/2	2	166596	175,32

4930 Sada nářadí pro ložiska kol

Made in Germany

- Sada nářadí pro ložiska kol pro mechanickou a hydraulickou manipulaci
- Hydraulický ve spojení s válcem s dutým pístem 4932-17 a závitovým vřetenem 4932-TR 20
- Plastová skříňka
- Vložka z měkké pěny, rozšiřitelná
- Sada nářadí na silentbloky, obsah: 4930-1 · 2 · 3 · 4 · 5 · 7 4930-721 · 821 · 851 4930-34x40 · 39x41 · 35x42 · 37x45 4930-62 · 64 · 66 · 68 · 72 · 74 · 80 · 82 · 84



HAZET No.	Q	EAN-No. 4000896+	€
4930-1/22	22	164776	1.308,92



Speciální nářadí

Podvozek – Ložisko kola / náboj kola



4930 Závrtové vřeteno

Made in Germany

- TR20 x 2
- Včetně axiálních ložisek
- Pohon šestihran s 22
- Nosnost maximálně 12 tun.



HAZET No.	l / mm	EAN-No. 4000896+	€
4930-1	270	080755	188,81

4930 Matice vřetena

Made in Germany

- Pohon šestihran s 30



HAZET No.	EAN-No. 4000896+	€
4930-2	080762	29,63

4930 Distanční podložka

Made in Germany



HAZET No.	EAN-No. 4000896+	€
4930-4	081141	22,73
4930-5	082834	15,41

4930 Redukční kroužek

Made in Germany



HAZET No.	EAN-No. 4000896+	€
• Pro VW Polo C a PEUGEOT 106		
• Ve spojení s tělesem 4930-721		
4930-6	083633	37,47
• Vnitřní Ø 45 mm ve spojení s 4930-8245		
4930-8	097890	14,17

4930 Středící kotouč

Made in Germany

- Vtažení nového ložiska kol na AUDI A4 · A6



HAZET No.	EAN-No. 4000896+	€
4930-9	121465	71,41

4930 Středící pouzdro

Made in Germany



HAZET No.	EAN-No. 4000896+	€
• Pro vnitřní Ø ložiska 35 / 40 mm		
4930-35x40	081066	52,-
• Pro vnitřní Ø ložiska 35 / 42 mm		
4930-35x42	081035	52,-
• Pro vnitřní Ø ložiska 37 / 45 mm		
4930-37x45	081073	52,-
• Pro vnitřní Ø ložiska 39 / 41 mm		
4930-39x41	081028	53,87

4930 Tlačná podložka

Made in Germany



HAZET No.	EAN-No. 4000896+	€
• Pro vnější Ø ložiska 74 – 76 mm		
4930-74	080977	44,32
• Ve spojení s 4930-8 vnitřní Ø 45 mm		
• Pro vnější Ø ložiska 82 mm		
4930-8245	097746	46,24

4932 Válec s dutým pístem

Made in Germany

- Kompaktní 17t hydraulický válec

- Komfortní vrácení pružinou
- Pro závrtové vřeteno 4932-TR20 a matici 4930-2
- Tažná strana se závitem: M27 x 2, alternativně možný M42 x 2 přes volitelný adaptér
- Tlačná strana se závitem: 2. 1/4" – 14 UNS
- Vnitřní závit: TR 20 alternativně možný M20 přes volitelný adaptér
- Zdvih: 45 mm
- Vnější Ø: 80 mm
- Výška zaježděného válce: 206 mm / vyjetého: 251 mm
- Včetně spojky, krytky a adaptéru 4932-M 20
- Hmotnost: 5,5 kg
- Max. provozní tlak [bar]: 700 bar



HAZET No.	EAN-No. 4000896+	€
4932-17	159741	1.186,43



4932 Závrtové vřeteno

Made in Germany

- Závrtové vřeteno s ocelovým lanem TR 20 (pro válec s dutým pístem 4932-17 a maticí 4930-2)

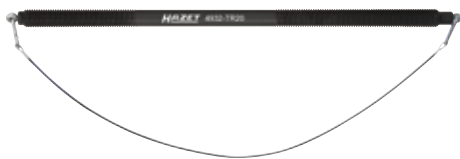

HAZET No.	l mm	EAN-No. 4000896+	€
4932-TR 20	546	159765	170,34

4934 Tlačná deska

Made in Germany

- Ve spojení s válcem s dutým pístem 4932-17
- Závrt vnitřní: M 27 x 2



HAZET No.	Ø mm	EAN-No. 4000896+	€
• Tlačná deska hydrauliky pro 4934-2585/12 při použití 4932-17			
4934-8510	137	159628	155,70

4930 Pouzdro

Made in Germany

- Závrt vnitřní: M 27 x 2



HAZET No.	EAN-No. 4000896+	€
• Pouzdro Ø 72 mm pro skupinu nářadí 4930 při použití 4932-17 s 4932-TR 20 a 4930-2		
4930-721	159598	113,04
• Pouzdro Ø 85 mm pro skupinu nářadí 4930 při použití 4932-17 s 4932-TR 20 a 4930-2		
4930-851	159611	147,71

4932 Adaptér pro válec s dutým pístem · 4932-17

Made in Germany



HAZET No.	EAN-No. 4000896+	€
Adaptér pro závrtové vřeteno se závrtem M 20		
• Zvyšuje kompatibilitu válce s dutým pístem HAZET s dalšími závrtovými vřeteny a speciálním nářadím		
• Vhodné také pro použití nářadí jiných výrobců		
4932-M 20	165681	24,96
Adaptér pro válec s dutým pístem Klann KL-0040-2500		
• Připojovací závrt pro pouzdro HAZET 4930-721 · -821 · -851 a přítlačné desky 4934-10 · -8510 · -7801		
• Připojovací závrt: M27 x 2		
• Vnější Ø: 80 mm		
4932-M 27 x 2	160037	42,25

4932 Adaptér pro válec s dutým pístem · 4932-17

HAZET No.	EAN-No. 4000896+	€
Adaptér pro válec s dutým pístem HAZET 4932-17		
• Adaptér s připojovacím závrtem pro poháněcí nářadí firmy Klann		
• Připojovací závrt: M42 x 2		
• Vnější Ø: 80 mm		
• Umožňuje použití válce s dutým pístem HAZET 4932-17 pro práci s manipulačním nářadím firmy Klann, mj. sady nářadí pro ložiska kol / silentbloky		
4932-M 42 x 2	183432	46,71

4932 Pneumaticko-hydraulické čerpadlo

Made in Germany

- Včetně manometru a 1,8metrové hydraulické hadice s připojovací spojkou
- Závrt vzduchové přípojky: 12,91 mm ($\frac{1}{2}$ " $\psi^{1/2}$)
- Hydraulická přípojka: 16,41 mm ($\frac{3}{8}$ " – 18 NPTF)
- Velký ovládací pedál: pumpuje, drží, odpouští
- Nádrž z ocelového plechu
- Množství náplně: 1500 cm³
- Užitné množství: 1000 cm³
- Rozměry: 260 x 140 x 186 mm
- Max. provozní tlak [bar]: 700 bar



HAZET No.	EAN-No. 4000896+	€
4932 N-110	187393	1.548,70

4931 Sada pro stažení vnitřního kroužku ložiska

Made in Germany

- Pro vnitřní kroužky ložisek, které přiléhají přímo k náboji kola
- Použití: Stahování vnitřních kroužků ložisek při demontáži ložiska kola na náboji kola
- S vyšším stahovacím momentem vzrůstá síla upínacích kleští. Díky tomu optimální ochrana před sklouznutím z ložiskového kroužku
- I pro modely s ABS kroužkem (zejména pro pevně spojená provedení)
- Pro AUDI · BMW · FORD · MERCEDES-BENZ · PEUGEOT · RENAULT · TOYOTA · VW
- Vřeteno a pohybový závrt umožňují vysoké stahovací síly
- Momentové rameno pro uchycení celé jednotky do svěráku pro optimální práci
- 4 upínací kleštiny (40 až 45 mm / 45 až 50 mm / 50 až 55 mm / 55 až 61 mm) pokrývají všechny průměry od 40 do 61 mm
- Podrobný návod k obsluze s obrázky
- Plastová skříňka
- Vložka z měkké pěny



HAZET No.	EAN-No. 4000896+	€
4931-1/8	155538	891,64



Speciální nářadí

Podvozek – Ložisko kola / náboj kola



Sady nářadí HAZET na kompaktní ložiskovou jednotku náboje kola

Rozmanitost se systémem!

- Pro demontáž a montáž ložiskových jednotek nábojů kol v zabudovaném stavu na vozidlech skupiny **VOLKSWAGEN (VW, AUDI, SEAT, ŠKODA)**
- Zajišťuje bezpečnost a efektivitu
- Vhodné pro všechny běžné rozměry ložisek náboje kola
- Lze použít se závitovým vřetenem 4930-1 a vřetenovou maticí 4930-2
- Výhodná základní sada pro \varnothing 72 mm ložiska kol
- Perfektní doplňkové sady pro \varnothing 62 mm a \varnothing 66 mm
- Program vhodně doplňuje speciální sada 4934-2585/12 pro \varnothing 85 mm jednotky



Předpoklad použití:



Tip pro sestavy

od profesionálů pro profesionály:

- | | | |
|---------------|---------------------------|------------------------|
| 4934-2572/12 | – základní sada | (\varnothing 72 mm) |
| + 4934-2562/6 | – doplňková sada | (\varnothing 62 mm) |
| + 4934-6605/3 | – montážní opěrné kroužky | (\varnothing 66 mm) |

= perfektní vybavení

**Lze objednat jednotlivé díly –
obratte se na svého
partnera HAZET!**

Made in Germany



Příklady přiřazení:

Další informace najdete také na internetu na webové stránce www.hazet.de → Poradce pro použití → Přiřazení ložisek kol



Technické změny výrobců vozidel vyhrazeny

Typ	Rok montáže ložiska	Poznámka	Pozice	Ložisko	Sada HAZET na ložiska kol	NTN-SNR referenční sada ložisek kol
AUDI						
A1	5/2010		Přední náprava	72 mm	4934-2572/12 & 4930-1 & 4930-2	R157.32
A2 1.4 i/1.6 FSI/1.4 Tdi (AU24)	6/2000	S ABS	Přední náprava	72 mm	4934-2572/12 & 4930-1 & 4930-2	R157.32
A2 1.2 TDi (AU24)	3/2001		Přední náprava	62 mm	4934-2562/6 & 4930-1 & 4930-2 & 4934-2572/12	R154.52
SEAT						
Córdoba 4	9/2002 → 6/2005		Přední náprava	72 mm	4934-2572/12 & 4930-1 & 4930-2	R157.32
Córdoba 4 1.2 i/1.4 i/1.4 TDi/1.6 i/1.9 SDi/1.9 TDi	6/2005		Přední náprava	66 mm	4934-2566/6 & 4930-1 & 4930-2 & 4934-2572/12	R157.49
Córdoba 4 1.9 TDi 131PS (Motor ALZ,BLT)	6/2005		Přední náprava	72 mm	4934-2572/12 & 4930-1 & 4930-2	R157.32
Córdoba 4 2.0 i	6/2005		Přední náprava	72 mm	4934-2572/12 & 4930-1 & 4930-2	R157.32
Ibiza 3	9/2001 → 6/2005	Č. podvozku – 6L-6-000001	Přední náprava	72 mm	4934-2572/12 & 4930-1 & 4930-2	R157.32
Ibiza 3 1.2 12V/1.4 16V/1.4 TDi/1.6/1.9SDi	6/2005 → 11/2009		Přední náprava	66 mm	4934-2566/6 & 4930-1 & 4930-2 & 4934-2572/12	R157.49
Ibiza 3 1.9 TDi 100PS (motor ATD)	5/2004 → 11/2009		Přední náprava	66 mm	4934-2566/6 & 4930-1 & 4930-2 & 4934-2572/12	R157.49
Ibiza 3 1.9 TDi 130PS (motor ASZ)	6/2005 → 11/2009		Přední náprava	72 mm	4934-2572/12 & 4930-1 & 4930-2	R157.32
Ibiza 3 1.9 TDi Cupra 160PS (motor BPX)	6/2005 → 11/2009		Přední náprava	72 mm	4934-2572/12 & 4930-1 & 4930-2	R157.32
Ibiza 3 2.0i/1.8 20V	6/2005 → 11/2009		Přední náprava	72 mm	4934-2572/12 & 4930-1 & 4930-2	R157.32
Ibiza 4	3/2008		Přední náprava	72 mm	4934-2572/12 & 4930-1 & 4930-2	R157.32
ŠKODA						
Fabia (6Y)	8/1999 → 7/2004	S posilovačem řízení	Přední náprava	72 mm	4934-2572/12 & 4930-1 & 4930-2	R157.32
Fabia (6Y) [CZ]	8/1999 → 7/2002	Bez posilovače řízení / plechová matice č. podvozku – 6Y-2-366084	Přední náprava	66 mm	4934-2566/6 & 4930-1 & 4930-2 & 4934-2572/12	R178.05
Fabia (6Y) [CZ]	7/2002 → 7/2004	Bez posilovače řízení / dvanáctihranná matice / č. podvozku 6Y-3-366085 -	Přední náprava	66 mm	4934-2566/6 & 4930-1 & 4930-2 & 4934-2572/12	R157.49
Fabia (6Y) [PL]	8/1999 → 9/2002	Bez posilovače řízení / plechová matice č. podvozku – 6Y-2X-028027	Přední náprava	66 mm	4934-2566/6 & 4930-1 & 4930-2 & 4934-2572/12	R178.05
Fabia (6Y) [PL]	9/2002 → 7/2004	Bez posilovače řízení / dvanáctihranná matice / č. podvozku 6Y-2X-028028 -	Přední náprava	66 mm	4934-2566/6 & 4930-1 & 4930-2 & 4934-2572/12	R157.49
Fabia Facelift (6Y)	8/2004 → 12/2007	S posilovačem řízení / s ABS / disky 14 palců	Přední náprava	72 mm	4934-2572/12 & 4930-1 & 4930-2	R157.32
Fabia Facelift (6Y)	8/2004 → 12/2007	Bez posilovače řízení	Přední náprava	66 mm	4934-2566/6 & 4930-1 & 4930-2 & 4934-2572/12	R157.49
Fabia 2 (5J)	12/2006	S ABS	Přední náprava	72 mm	4934-2572/12 & 4930-1 & 4930-2	R157.32
Fabia 2 Facelift	3/2010	Brzdové kotouče 256 mm	Přední náprava	72 mm	4934-2572/12 & 4930-1 & 4930-2	R157.32



Speciální nářadí

Podvozek – Ložisko kola / náboj kola



 Typ	 Rok montáže ložiska	Poznámka	Pozice	 Ložisko	Sada HAZET na ložiska kol	NTN-SNR reference sada ložisek kol
ŠKODA						
Roomster	3/2006 → 3/2010	S ABS	Přední náprava	72 mm	4934-2572/12 & 4930-1 & 4930-2	R157.32
Roomster Facelift 1.2 i/1.4 i/1.4 TDi/1.6 i/1.9 TDi	3/2010	Brzdové kotouče 256 mm	Přední náprava	72 mm	4934-2572/12 & 4930-1 & 4930-2	R157.32
VOLKSWAGEN						
Fox 1.2 i	11/2004	S ABS / brzdové kotouče 239 mm	Přední náprava	66 mm	4934-2566/6 & 4930-1 & 4930-2 & 4934-2572/12	R157.49
Fox 1.2 i	11/2004	Brzdové kotouče 256 mm	Přední náprava	72 mm	4934-2572/12 & 4930-1 & 4930-2	R157.32
Fox 1.4 i	11/2004	S ABS	Přední náprava	72 mm	4934-2572/12 & 4930-1 & 4930-2	R157.32
Fox 1.4 TDi	11/2004	S ABS	Přední náprava	72 mm	4934-2572/12 & 4930-1 & 4930-2	R157.32
Lupo 1.2 TDi	5/1999 → 7/2005		Přední náprava	62 mm	4934-2562/6 & 4930-1 & 4930-2 & 4934-2572/12	R154.52
Polo 7 (9N) 1.2 i / 1.4 / 1.4FSi / 1.6	1/2002 → 10/2003	Bez posilovače řízení	Přední náprava	66 mm	4934-2566/6 & 4930-1 & 4930-2 & 4934-2572/12	R157.49
Polo 7 (9N) 1.2 i / 1.4 / 1.4FSi / 1.6	11/2003 → 7/2004	S posilovačem řízení	Přední náprava	72 mm	4934-2572/12 & 4930-1 & 4930-2	R157.32
Polo 7 (9N) 1.4 Tdi/1.9 Sdi/1.9 Tdi	11/2001 → 5/2005		Přední náprava	72 mm	4934-2572/12 & 4930-1 & 4930-2	R157.32
Polo 8 (9N) 1.2 i/1.4 i/1.4 FSi/1.4 16V/ 1.6	4/2005 → 7/2007	Bez posilovače řízení	Přední náprava	66 mm	4934-2566/6 & 4930-1 & 4930-2 & 4934-2572/12	R157.49
Polo 8 (9N) 1.2 i/1.4 i/1.4 FSi/1.4 16V/ 1.6	4/2005 → 8/2007	S posilovačem řízení	Přední náprava	72 mm	4934-2572/12 & 4930-1 & 4930-2	R157.32
Polo 8 (9N) 1.4 TDi/1.9 SDi/1.9 TDi	4/2005 → 8/2007		Přední náprava	72 mm	4934-2572/12 & 4930-1 & 4930-2	R157.32
Touareg 1 2.5 TDi	1/2003 → 10/2003		Přední náprava	85 mm	4934-2585/12 & 4930-1 & 4930-2	R154.58
Touareg 1 2.5 TDi	10/2003 → 11/2006		Přední náprava	85 mm	4934-2585/12 & 4930-1 & 4930-2	R154.62
Touareg 1	11/2002 → 11/2006	Disky 16 palců / č. podvozku – 4 035 000	Zadní náprava	85 mm	4934-2585/12 & 4930-1 & 4930-2	R154.58
Touareg 1	11/2002 → 11/2006	Disky 16 palců / č. podvozku 4 035 001 –	Zadní náprava	85 mm	4934-2585/12 & 4930-1 & 4930-2	R154.62
Touareg 1 FL	12/2006 → 5/2010	Disky 16 palců	Zadní náprava	85 mm	4934-2585/12 & 4930-1 & 4930-2	R154.62
Transporter 7E/7F (T5)	9/2009		Přední náprava	85 mm	4934-2585/12 & 4930-1 & 4930-2	R154.62
Transporter 7E/7F (T5)	9/2009		Zadní náprava	85 mm	4934-8507 & 4930-1 & 4930-2 & 4934-2585/12	R154.58
Transporter 7J/7H (T5)	4/2003 → 8/2003		Přední náprava	85 mm	4934-2585/12 & 4930-1 & 4930-2	R154.58
Transporter 7J/7H (T5)	8/2003 → 11/2009		Přední náprava	85 mm	4934-2585/12 & 4930-1 & 4930-2	R154.62
Transporter 7J/7H (T5)	8/2003 → 11/2009		Zadní náprava	85 mm	4934-8507 & 4930-1 & 4930-2 & 4934-2585/12	R154.58



4934 Sada nářadí pro kompaktní ložiska kol

Made in Germany

- Použití: Demontáž a montáž ložiskové jednotky nábojů kol v namontovaném stavu
- HAZET doporučuje ložiska kol NTN-SNR
- Plastová skříňka
- Vložka z měkké pěny, rozšiřitelná

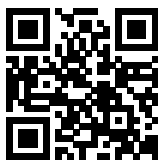
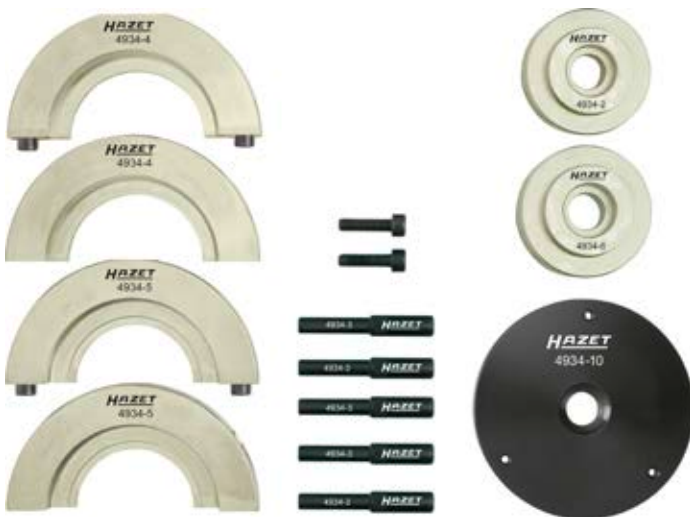

YouTube Clip

HAZET No.		EAN-No. 4000896+	€
• Základní sada (72 mm Ø)			
Předpoklad použití: závitové vřeteno 4930-1 a vřetenová matice 4930-2			
Použití:			
typy vozidel s ložisky kol Ø 72 mm: AUDI A1 r. v. 2011 → A2 r. v. 2000 → ŠKODA Fabia r. v. 2000 → Roomster r. v. 2006 → VW Polo r. v. 2002 → Polo (6R) · Fox r. v. 2005 → SEAT Ibiza r. v. 2002 →			
• Návod s 3-D ilustracemi			
• 12dílná sada , obsah: tlačná deska 4934-10, tlačná podložka 4934-7802, tlačné čepy 4934-3 (5x), opěrný kroužek 4934-4, opěrný kroužek 4934-5, tlačná podložka 4934-6, 2 válcové šrouby			
4934-2572/12	12	150410	820,02

4934 Sada nářadí pro kompaktní ložiska kol

Made in Germany

- Použití: Demontáž a montáž ložiskové jednotky nábojů kol v namontovaném stavu
- HAZET doporučuje ložiska kol NTN-SNR
- Plastová skříňka
- Vložka z měkké pěny, rozšiřitelná

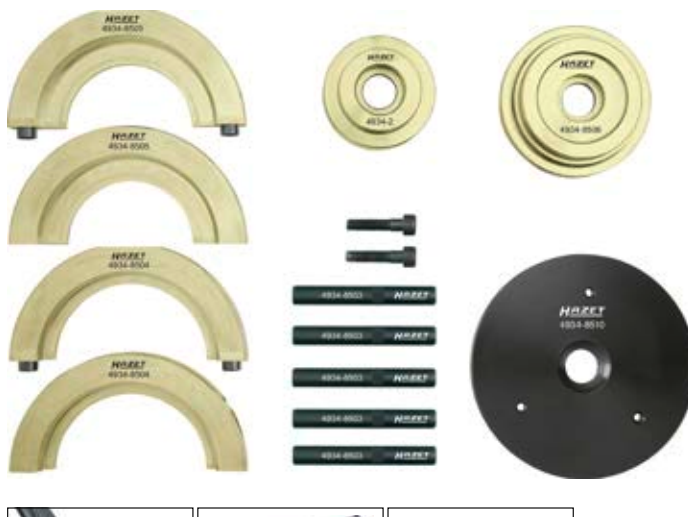

4934-8505/3

HAZET No.		EAN-No. 4000896+	€
Speciální sada (85 mm Ø)			
Použití:			
typy vozidel s ložisky kol Ø 85 mm: VW T5 · T6 (přední a zadní náprava – zadní náprava jen ve spojení s 4934-8507) a Touareg s 16palcovým podvozkem Předpoklad pro použití: závitové vřeteno 4930-1, vřetenová matice 4930-2			
• Návod s 3-D ilustracemi			
• 12dílná sada , obsah: tlačná deska 4934-8510, tlačná podložka 4934-7802, tlačná podložka 4934-8506, tlačné čepy 4934-8503 (5x) opěrný kroužek 4934-8504, opěrný kroužek 4934-8505, 2 válcové šrouby			
4934-2585/12	12	150434	818,98

4934 Adaptérový kroužek VW T5 · T6

Made in Germany



- Montáž jednotky náboje kol / kolového ložiska na zadní nápravě VW T5 · T6
- Doplnění sady nářadí pro kompaktní ložiska kol 4934-2585/12
- Speciálně ve spojení s tlačnou podložkou 4934-8506



HAZET No.		EAN-No. 4000896+	€
4934-8507		154913	57,45





Speciální nářadí

Podvozek – Ložisko kola / náboj kola



4935 Sada stahováků nábojů kol / kloubových hřídelí

Made in Germany

Při použití válce s dutým pístem HAZET 4932-17, který je k dostání jako volitelné příslušenství, nejsou ani extrémně zaseknuté díly problém

- Použití: Mechanické vytlačování kloubových hřídelí závitovým vřetenem HAZET 4935-44-M 20
- Vhodné pro: ALFA ROMEO · AUDI · BMW · CITROËN · FIAT · LADA · LANCIA · MERCEDES-BENZ · OPEL · PEUGEOT · RENAULT · SAAB · SEAT · VW atd.



YouTube Clip



HAZET No.		EAN-No. 4000896+	€
• Sada stahováků nábojů kol / kloubových hřídelí, obsah: 4935-40-M 12 · 4935-41-M 14 4935-44-M 20 · 4935-45-M 14 4935-42 · 4935-43			
4935-2/15	15	164479	703,76
• Tažný čep M 12 x 1,5			
4935-40-M 12	-	166749	41,57
• Tažný čep M 14 x 1,5			
4935-41-M 14	-	166732	41,57
• Adaptér 2. 1/4"-14UNS			
4935-43	-	166664	98,77
• Šestihranná matice M 14			
4935-45-M 14	-	165612	10,12
• Adaptérová deska Ø 160 mm, pro rozestup otvorů o Ø 90 až 130 mm			
4935-42	-	166657	237,70
• Závitové vřeteno 230 mm dlouhé			
4935-44-M 20	-	165629	118,95

4960 Bruska nábojů kol

Zabraňuje účinkům koroze a zkršení uťahovacího momentu kol

- Použití: Rychlé a snadné čištění kontaktních ploch od rzi a nečistot na nábojích kol a brzdových kotoučích s uchycením kolového šroubu
- Minimální tvorba prachu díky otevřeným pórům brusného materiálu a hrníčkovému tvaru brusného kotouče
- Bez tvorby jisker
- 10mm kolík s 3 kontaktními plochami pro uchycení např. do (pneumatické) vrtačky



4960 Bruska nábojů kol



Ø 200 mm
4960-0200/2



YouTube Clip

HAZET No.	Ø mm		EAN-No. 4000896+	€
Pro náboje OA a dodávek do Ø 200 mm např. BMW · FIAT Ducato · MERCEDES-BENZ Sprinter atd.				
• Nízké opotřebení: asi 100 vozidel na kotouč				
• Otáčky maximálně 1000 1/min				
• 3dílná sada obsah: 1 brusný talíř, 2 brusné kotouče Ø 200 mm				
4960-200/3	200	3	143290	148,33
• Uchycení suchým zipem pro rychlou výměnu brusného kotouče				
• 2 náhradní brusné kotouče Ø 200 mm				
4960-0200/2	200	2	143306	97,-

4960 F Bruska nábojů kol

Zabraňuje účinkům koroze a zkršení uťahovacího momentu kol

- Použití: Optimální čištění plochy zařízení vnitřní strany přírub ráfků
- 11 mm vnější šestihran s 3 stykovými plochami k uchycení např. na pneumatické, akumulátorové a rovněž síťové připojené vrtačky
- Se středovým otvorovým vedením a integrovanou bruskou k čištění centrování kol
- Nízké opotřebení: asi 100 vozidel na kotouč
- Minimální tvorba prachu díky otevřeným pórům brusného materiálu a hrníčkovému tvaru brusného kotouče
- Bez tvorby jisker



YouTube Clip



4960 F-0160/3

HAZET No.		EAN-No. 4000896+	€
• Vnější průměr do 160 mm Ø			
• Pro průměr centrování kol: minimálně 51 mm			
• Otáčky maximálně 500 ot./min			
• 2dílná sada Obsah: 1 základní těleso 1 brusný kotouč Ø 160 mm			
4960 F-160/2	2	218387	87,61
• 3 náhradní brusné kotouče Ø 160 mm			
• Pro 4960 F-160/2			
• Uchycení suchým zipem pro rychlou výměnu brusného kotouče			
4960 F-0160/3	3	218806	119,47



4960 R Bruska nábojů kol

• Zabraňuje účinkům koroze a zkraslení utahovacího momentu kol

- Použití: Rychlé a snadné čištění kontaktních ploch od rzi a nečistot na nábojích kol a brzdových kotoučích s uchycením kolového šroubu
- **11 mm vnější šestíhran s 3 stykovými plochami k uchycení např. na pneumatické, akumulátorové a rovněž síťově připojené vrtačky**
- Nízké opotřebení: asi 100 vozidel na kotouč
- Minimální tvorba prachu díky otevřeným pórům brusného materiálu a hrníčkovému tvaru brusného kotouče
- Bez tvorby jisker



HAZET No.		EAN-No. 4000896+	€
<ul style="list-style-type: none"> • Pro náboj kol OA do 160 mm \varnothing • Vnitřní průměr: 75 mm \varnothing • Otáčky maximálně 500 ot./min • 4dílná sada obsah: 1 základní těleso 3 brusné kotouče \varnothing 160 mm 			
4960 R-160/4	4	218820	134,32
<ul style="list-style-type: none"> • 3 náhradní brusné kotouče \varnothing 160 mm • Pro 4960 R-160/4 • Uchycení suchým zipem pro rychlou výměnu brusného kotouče 			
4960 R-0160/3	3	218790	108,06

4960 V Bruska nábojů kol

• Zabraňuje účinkům koroze a zkraslení utahovacího momentu kol

- Použití: Rychlé a snadné čištění kontaktních ploch od rzi a nečistot na nábojích kol a brzdových kotoučích s uchycením kolového šroubu
- **S \square 12,5 mm ($\frac{1}{2}$ palcovým) vnitřním čtyřhranným uchycením k uchycení např. na pneumatické, akumulátorové a rovněž síťově připojené rázové utahovky**
- Nízké opotřebení: asi 100 vozidel na kotouč
- Minimální tvorba prachu díky otevřeným pórům brusného materiálu a hrníčkovému tvaru brusného kotouče
- Bez tvorby jisker
- Rychlé a bezpečné použití broušícího nástroje díky suchému zipu a ozubení



4960 V Bruska nábojů kol

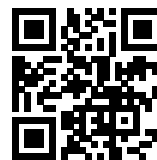

YouTube Clip

HAZET No.		EAN-No. 4000896+	€
<ul style="list-style-type: none"> • Pro náboj kol OA do 160 mm \varnothing • Vnitřní průměr: 75 mm \varnothing • Otáčky maximálně 500 ot./min • 2dílná sada Obsah: 1 základní těleso 1 brusný kotouč \varnothing 160 mm 			
4960 V-160/2	2	218394	74,01
<ul style="list-style-type: none"> • 3 náhradní brusné kotouče \varnothing 160 mm • Pro 4960 V-160/2 • Uchycení suchým zipem pro rychlou výměnu brusného kotouče 			
4960 V-0160/3	3	218813	119,47

4960 N Bruska nábojů kol

• Zabraňuje účinkům koroze a zkraslení utahovacího momentu kol

- Použití: Rychlé a snadné čištění kontaktních ploch od rzi a nečistot na nábojích kol a brzdových kotoučích s uchycením kolového šroubu
- Minimální tvorba prachu díky otevřeným pórům brusného materiálu a hrníčkovému tvaru brusného kotouče
- Bez tvorby jisker



HAZET No.		EAN-No. 4000896+	€
<ul style="list-style-type: none"> • 6hran. uchycení pro pevné držení v přístroji • 8hranný profil pro bezpečné a pevné uchycení brusného kotouče do základního talíře • Pro náboje kol se šrouby (průměr brusné plochy 40 resp. 50 mm), např. FORD, PORSCHE, Volvo, japonské OA • Nízké opotřebení: cca 50 vozidel na kotouč • 12dílná sada, obsah: 1 hliníkový základní talíř 6 brusných kotoučů průměr 50 mm 5 brusných kotoučů průměr 40 mm 			
4960 N-45/12	12	186860	150,20
<ul style="list-style-type: none"> • Uchycení suchým zipem pro rychlou výměnu brusného kotouče • 5 náhradních brusných kotoučů (malých) \varnothing 40 mm 			
4960 N-40/5	5	187232	51,54
<ul style="list-style-type: none"> • Uchycení suchým zipem pro rychlou výměnu brusného kotouče • 5 náhradních brusných kotoučů (malých) \varnothing 50 mm 			
4960 N-50/5	5	187126	54,29



Silentblok

4925 Sada nářadí na silentbloky

Made in Germany

• Pro VW, AUDI, SEAT, ŠKODA

- Použití: Vytahování a vtahování silentbloku v konzoli na příčném vodícím ramenu přední nápravy
- Práce v zabudovaném stavu
- Odpadá měření geometrie nápravy
- M 12x1,75

VW Polo 9N r.v. 2002 → 2009 · Fox r.v. 2005 →

AUDI A2 r.v. 2000 → 2005

ŠKODA Fabia r.v. 2000 → 2004

SEAT Ibiza · Altea · Córdoba

r.v. 2003 → 2005

• Sada nářadí na silentbloky, obsah: 4925-4 · 5 · 6 · 7 · 8 A



HAZET No.	l mm	EAN-No. 4000896+	€
4925-2501/5	5	159406	246,21

4925 Sada vřeten pro hydraulické ovládání

Made in Germany

- Ve spojení s válcem s dutým pístem 4932-17 pro hydraulickou montáž a demontáž
- Vřeteno M 12x1,5 zatížením maximálně 5 tun
- Sada vřeten pro hydraulické ovládání, obsah: 4925-27 · 29 (2x)



HAZET No.	l mm	EAN-No. 4000896+	€
4925-27/3	422	168002	114,08



4925 Sada nářadí na silentbloky

Made in Germany

- Použití: Vytlačování a zatlačování pouzdra silentbloku u zadní nápravy VW Transporter T5 · T6
- TR14x2
- Sada nářadí na silentbloky, obsah: 4925-10 · 11 · 12 · 13 · 14 · 15 · 16 · 17 4930-721



HAZET No.	l mm	EAN-No. 4000896+	€
4925-2505/9	259	167920	384,37

Made in Germany

- Výměna silentbloků z ramena nápravy / podélného vodícího ramena, krytů ložisek kol, příčného ramena dole/uvnitř, v namontovaném stavu, a spojovací tyče a příčného ramena nahoře v demontovaném stavu

- Pro silentbloky na zadní nápravě u vozidel:

VW: Golf 5 Plus / Variant / 4Motion r.v. 2005 → 2012 · Jetta / Syncro r.v. 2006 → 2012 · Scirocco r.v. 2009 → 2012 · Beetle r.v. 2012 → · Eos r.v. 2006 → 2012 · Golf 6 · Touran · Tiguan · Passat

SEAT: Altea r.v. 2004 → 2012 · Altea XL · León r.v. 2006 → 2012 · Toledo r.v. 2005 → 2009

ŠKODA: Octavia · Superb · Yeti 2004 →

AUDI: A3 / S3 r.v. 2004 → 2012 · TT / TTS Coupé/Roadster r.v. 2007 → 2012 · Q3

- Mechanická manipulace se sadou vřetene 4929-1/3 (volitelně)

• Sada nářadí na silentbloky, obsah 4925-26 · 31 · 32 · 33 · 34 · 35 · 36 · 37 · 38 · 39 · 40 · 41 · 42 · 43 · 44 4930-721



YouTube Clip

HAZET No.	l mm	EAN-No. 4000896+	€
4925-2506/16	16	175246	406,58



4925 Sada nářadí na silentbloky

Made in Germany

• Demontáž/montáž je možná přímo na vozidle



- Použití: Montáž a demontáž silentbloků na spodním příčném zavěšení přední nápravy
- **AUDI** A3 r.v. 2003 → 2012
- **SEAT** Alhambra r.v. 2010 · Altea r.v. 2004 → 2009 · León r.v. 2005 → 2012 · Toledo r.v. 2004 → 2009
- **ŠKODA** Octavia r.v. 2004 → 2010 · Superb r.v. 2008 →
- **VW** Caddy r.v. 2004 → 2010 · Eos r.v. 2006 → · Golf 5/6 r.v. 2003 → 2012 · Jetta r.v. 2005 → 2010 · Passat r.v. 2005 → 2011 · Scirocco r.v. 2008 → · Touran r.v. 2003 → 2010 · Tiguan r.v. 2007 → · Sharan r.v. 2008 →
- Vystředění silentbloku pro montáž bez poškození
- Není nutné složité nastavení na dílenském lisu
- Jednoduchá manipulace s mechanickým vřetenem HAZET 4929-1/3 (volitelně)
- Sada nářadí na silentbloky, obsah:
4925-54 · 55 · 56 · 57

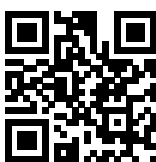

YouTube Clip



HAZET No.		EAN-No. 4000896+	€
4925-2509/4	4	191116	202,51

4925 Sada nástrojů na dvojité silentbloky

Made in Germany

• Montáž a demontáž dvojitého silentbloku v nosiči agregátu



- **AUDI**: A3 · Q3, TT r. v. 2003 →
- **SEAT**: León · Altea · Alhambra r. v. 2004 →
- **ŠKODA**: Octavia · Superb, Yeti r. v. 2004 →
- **VW**: Caddy · Golf 5-6 · Jetta · Sharan · Scirocco · Eos · Touran · Tiguan r. v. 2003 →
- Manipulace se sadou vřetene HAZET 4925-67/2 (volitelně)



YouTube Clip



HAZET No.		EAN-No. 4000896+	€
4925-2510/9	9	194926	377,21

4925 Sada vřeten

Made in Germany

• Pohybový závit na vřetenu a vřetenová matice způsobují vysoký tažný a tlačný výkon s nízkou vynaloženou silou (krouticí moment)



- Použití: Sada nástrojů pro manipulaci s dvojitými silentbloky HAZET 4925-2510/9
- **2dílná sada**:
4925-67 vřeteno TR 14x2 mm
4925-11 vřetenová matice s axiálním kuličkovým ložiskem



HAZET No.	l mm		EAN-No. 4000896+	€
4925-67/2	259	2	194940	105,46

4929 Sada vřeten

Made in Germany

• Manipulace se sadami pro silentbloky
4925-2506/16 · -2509/4



- Posuvný závit na vřeteni a axiální ložisko na tlačném dílu vytváří při malém vynaložení síly velkou tažnou a tlačnou sílu (utahovací moment)
- **3dílná sada**, obsah:
4929-1 vřeteno TR 12x1,5
4929-2 tlačná matice s axiálním ložiskem s 24
4929-3 šestihránná matice



HAZET No.	l mm		EAN-No. 4000896+	€
4929-1/3	225	3	156900	125,49

Kloubové hřídele

2584 Nástrčná hlavice

Made in Germany

- Použití: Kloubový hřídel šroubový spoj (s 6mm)
- Dlouhé provedení
- S rýhováním

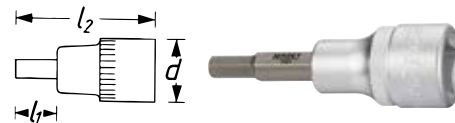

HAZET No.	S mm	l1 mm	l2 mm	d mm	EAN-No. 4000896+	€
2584	6	32	70	23	017041	20,66

1847 Upínací kleště na manžety poloos

Made in Germany

- Použití: Montáž **hytrelových manžet poloos** a speciálních nerezových pásek s určenými **hodnotami momentového záběru** ve spojení např. s momentovým klíčem HAZET 6110-1 CT
- Pro **VW · AUDI · SEAT · ŠKODA · OPEL · FORD** atd.
- Ergonomická 2komponentní rukojeť HAZET

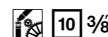



Speciální nářadí

Podvozek – Kloubové hřídele



1847 Upínací kleště na manžety poloos



10 3/8

HAZET No.	l mm	EAN-No. 4000896+	€
1847	178	050918	173,03
<ul style="list-style-type: none"> • Pár upínacích čelistí · pro manžetu převodovky řízení AUDI A4 · A5 · A6 · A7 · Q5 ve spojení s 1847 · pro přestrojení 			
1847-02/2	-	174447	38,25
<ul style="list-style-type: none"> • Svěrací čelisti pár · zahnuté 90° · k montáži těžce přístupných ocelových pásů / nápravových manžet Hytel • „Kývné“ uchycení umožňuje souběžné tlačení spony • Snadné přestavení kleští 1847 Pro 1847 · 1847/3 			
1847-090/2	-	206711	57,45

1847 Svorkové kleště na spony manžet náprav

Made in Germany

• Vytvoří nízká očka

- Použití: Pro svorky manžet náprav osobních vozidel
- Např. u **VW · AUDI · OPEL · BMW · MERCEDES-BENZ · HONDA · NISSAN · MAZDA**
- Povrch: niklováno



HAZET No.	l mm	EAN-No. 4000896+	€
1847-1	230	007004	64,88

1847 Kleště na spony manžet

Made in Germany

- Použití: Ovládání plynulých upínacích spon bez oček, např. pro manžety náprav u vozidel **VW, AUDI, MERCEDES-BENZ a TOYOTA**



HAZET No.	l mm	EAN-No. 4000896+	€
1847-11	191	079520	64,88

1847 Kleště na pojistné kroužky

Made in Germany

- Použití: Pro vzpěrné kroužky na **venkovních pojistkách**, např. převodovky
- Čelisti zahnuté v úhlu 90°, čtverečkové hroty
- Pro vnější pojistky
- Povrch: chromováno



HAZET No.	l mm	EAN-No. 4000896+	€
1847-2	200	007011	42,92

Made in Germany

- Použití: Pro rozpěrné kroužky na **VW, AUDI, OPEL, FORD**
- Pro stejnoběžný kloub nebo hnací hřídel
- Čelisti zahnuté v úhlu 10°, čtverečkové hroty
- Pro vnější pojistky
- Povrch: chromováno



HAZET No.	l mm	EAN-No. 4000896+	€
1847-3	200	007028	42,92

Made in Germany

- Použití: Pro pojistné kroužky na kloubovém hřídeli / vnějším ložisku a převodovku u **VW, AUDI, SEAT, ŠKODA, OPEL, FORD atd.**
- Čelisti zahnuté v úhlu 30°
- Povrch: chromováno



HAZET No.	l mm	EAN-No. 4000896+	€
1847-6	200	050468	42,92

Made in Germany

- Použití: Ovládání vzpěrných kroužků / pojistných kroužků na přírubových a kloubových hřídelích u vozidel **VW**, např. T4
- Čelisti zahnuté v úhlu 30°
- Povrch: chromováno



HAZET No.	l mm	EAN-No. 4000896+	€
1847-61	200	058761	42,92



1847 Sada kleští na pojistné kroužky

Made in Germany

• Snadná montáž kloubu hnacího hřídele bez poškození: Poškození ozubení kloubu a hřídele je při montáži kloubu hnacího hřídele s uvnitř ležícím pojistným kroužkem zabráněno

- Použití: Odborné, vystředěné vsazení pojistného kroužku např. při montáži kloubu na hnací hřídel
- Snadná fixace přidržovacích kleští nad pojistným kroužkem
- Při naražení kloubu sklouznou kleště automaticky dolů
- Bezpečná práce bez poškození vlnovce
- Pro hnací hřídele všech výrobců
- Ovládání kleští jednou rukou
- Nejsou potřebné žádné další pomocné nástroje

Tip pro uživatele:

- Vsaďte do kleští vhodnou poloskořepinu (průměru hřídele)
- Nasadte kleště na ozubení s předmontovaným pojistným kroužkem a upněte
- Předběžné polohování kloubu díky kónickému tvarování kleští umožňuje snadnější zavedení ozubení bez poškození
- Lze použít pro téměř všechna běžná v Evropě schválená vozidla
- Plastový box 165-L (1/3)
- Safety-Insert-System, 2komponentní vložka z měkké pěny. Vložka vhodná také pro HAZET-Assistent



- | | |
|------------|------------|
| | |
| 1847-12 | 1847-124/2 |
| | |
| 1847-121/2 | 1847-125/2 |
| | |
| 1847-122/2 | 1847-126/2 |
| | |
| 1847-123/2 | 1847-127/2 |



YouTube Clip



HAZET No.	d x š x v mm		EAN-No. 4000896+	€
1847-12/15	355x235x65	15	221288	386,76

1847 Jednotlivé díly

Made in Germany

HAZET No.	EAN-No. 4000896+	€
• Kleště na pojistné kroužky	222117	100,01
• Pár poloskořepin (Ø 19 mm)	1847-121/2	221295
• Pár poloskořepin (Ø 21,4 mm)	1847-122/2	221301
• Pár poloskořepin (Ø 22,3 – 23 mm)	1847-123/2	221318
• Pár poloskořepin (Ø 23,8 – 24,6 mm)	1847-124/2	221325
• Pár poloskořepin (Ø 26,2 – 26,9 mm)	1847-125/2	221332
• Pár poloskořepin (Ø 28,5 – 29,2 mm)	1847-126/2	221349
• Pár poloskořepin (Ø 30 mm)	1847-127/2	221356

1847 Doplnková sada

Made in Germany

- Pár poloskořepin (Ø 32,8 mm)
- Doplněk pro 1847-12/15
- Snadná montáž kloubu hnacího hřídele u VW T5 · T6
- Odborné, vystředěné vsazení pojistného kroužku při montáži kloubu na hnací hřídel
- Přesné lícující, bezpečné umístění v sadě kleští na pojistné kroužky 1847-12/15 s dodanou vložkou z měkké pěny



YouTube Clip



HAZET No.	EAN-No. 4000896+	€
1847-128/2	242009	48,68

3047 Nástrčná hlavice pro rázový, strojový utahovák · dvojitý šestihran

Made in Germany

- Pro manipulaci s dvojitým 6hran. šroubovým spojem kloubové hřídele s 36 mm v náboji kola

- S jen 47 mm Ø zřetelně menší vnější průměr než u běžných standardních hlavíc
- Přesné přizpůsobení danému prostoru v náboji kol
- Pro OPEL Corsa D r. v. 2006 → · Adam r. v. 2012 → · Mokka r. v. 2012 → CHEVROLET Trax r. v. 2013 →
Také pro vozidla BMW · SEAT a VW
- S otvorem pro pojistný kolík nebo zajišťovací pružinu a drážku pro O-kroužek
- Povrch: fosfátováno, olejováno
- DIN 3129, ISO 2725-2



HAZET No.	s mm	l mm	d ₁ mm	d ₂ mm	t mm	EAN-No. 4000896+	€
3047-36	36	60	47	30	25	190683	19,98

900 SZ Nástrčná hlavice pro rázový, strojový utahovák · dvojitý šestihran

Made in Germany

- S otvorem pro pojistný kolík nebo zajišťovací pružinu a drážku pro O-kroužek
- Povrch: fosfátováno, olejováno
- DIN 3129, ISO 2725-2

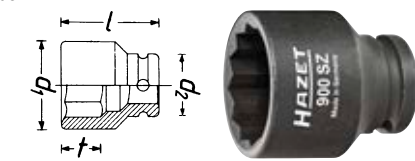

HAZET No.	l mm	d ₁ mm	d ₂ mm	t mm	EAN-No. 4000896+	€	
• Manipulace se šroubovým spojem kloubových hřídelí VW Golf r. v. 2004 →, Touran r. v. 2004 →, Golf Plus r. v. 2006 →, Eos r. v. 2006 →, Scirocco r. v. 2009 →, Tiguan r. v. 2008 →, AUDI A3 r. v. 2004 →, TT r. v. 2007 →	900 S Z-24	44	35	30	17,5	115556	14,27



Speciální nářadí

Podvozek – Kloubové hřídele



900 SZ Nástrčná hlavice pro rázový, strojový utahovák · dvojitý šestihran



HAZET No.	l mm	d ₁ mm	d ₂ mm	t mm	EAN-No. 4000896+	€
• Pro matice hřídelí náprav VW Golf 4, Polo a New-Beetle, AUDI TT 1,8, ŠKODA Octavia, Superb, Fabia						
900 S Z-30	50	42	30	23,3	086573	18,17
• Manipulace se šroubovým spojem kloubové hřídele v náboji kola u vozidel VW Touareg r. v. 2003 → AUDI A4 r. v. 2001 →, A6 r. v. 2005 →, A8 r. v. 2003 →, Q7 r. v. 2007 →						
900 S Z-32	50	44,5	30	22,2	115921	24,03
• Pro matice hřídelů kol u – BMW řada 3 · 5 · 7 · Z3 · M3 · VW Polo r. v. 2001 → · SEAT Ibiza r. v. 2002 → – VW Golf Plus 1,9 TDi r. v. 2005 → · Polo 5 šroubení náboje kola na přední nápravě RENAULT Twingo 3 a SMART (453) Fortwo / Forfour r. v. 2014 →						
900 S Z-36	60	50	30	25	100132	30,67

990 LG Nástrčná hlavice

Made in Germany



- Použití: Kloubové hřídele na VW, AUDI demontáž a montáž (XZN šroub M 8)
- Dlouhé provedení
- S rýhováním
- Povrch:



HAZET No.	s	l ₁ mm	l ₂ mm	d mm	EAN-No. 4000896+	€
990 Lg-8	M8	62	100	23	047352	19,88

4935 Demontážní / montážní sada pro hnací hřídel

Made in Germany

- Použití: Oddělení kloubu hnacího hřídele a vtažení hřídele skrz náboj kola s pouze jedním nástrojem
- Oddělení kloubu hnacího hřídele od hřídele s pomocí objímek nebo vřeten ve spojení s např. HAZET rázovým kladivem 4797-1 (není součástí dodávky)
- Vtažení hnacího hřídele skrz náboj kola u vozidel, kde lze hnací hřídel velmi obtížně vytáhnout skrz náboj kola
- Hodí se pro všechny značky vozidel
- Pro hnací hřídele s vnějším a vnitřním závitem
- Obsah (12dílná sada):
2 vřetena (M14, M16) k tahání hnacího hřídele skrz náboj kola nebo k oddělení kloubu od hřídele u kloubů s vnitřním závitem
2 pouzdra k podepření náboje kola
1 matice vřetena
7 adaptérů závitových pouzder
– M 16x1,5 (VAG, MAZDA)
– M 18x1,5 (Volvo, SUZUKI, OPEL)
– M 20x1,5 (MERCEDES-BENZ, VAG, MITSUBISHI, MAZDA)
– M 22x1,5 (FIAT, PSA, BMW, FORD, OPEL, HYUNDAI)
– M 24x1,5 (RENAULT, BMW, MERCEDES-BENZ, OPEL, MAZDA, HONDA, VAG)
– M 27x1,5 (PSA, BMW, FORD)
– M 30x1,5 (MERCEDES-BENZ, PSA, BMW)

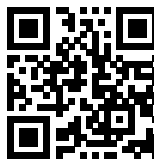

YouTube Clip



4935 Demontážní / montážní sada pro hnací hřídel



HAZET No.		EAN-No. 4000896+	€
4935-11/12	12	217434	419,77
Matice vřetena pro 4925-2505/9 · 4925-67/2 · 4927-2701/4 · 4935-11/12			
4925-11	–	168590	69,49
Vřeteno pro 4935-11/12			
4935-111	–	217571	28,49
4935-112	–	217564	28,49
Vytahovací pouzdro M 16 x 1,5 pro AUDI · SEAT · ŠKODA · VOLKSWAGEN · MAZDA			
4935-1116	–	217588	27,09
Vytahovací pouzdro M 18 x 1,5 pro Volvo · SUZUKI · OPEL			
4935-1118	–	217601	27,09
Vytahovací pouzdro M 20 x 1,5 pro MERCEDES-BENZ · AUDI · SEAT · ŠKODA · VOLKSWAGEN · MITSUBISHI · MAZDA			
4935-1120	–	217618	27,09
Vytahovací pouzdro M 22 x 1,5 pro FIAT · PEUGEOT · CITROËN · BMW · FORD · OPEL · HYUNDAI			
4935-1122	–	217625	30,72
Vytahovací pouzdro M 24 x 1,5 pro RENAULT · BMW · MERCEDES-BENZ · OPEL · MAZDA · HONDA · AUDI · SEAT · ŠKODA · VOLKSWAGEN			
4935-1124	–	217632	30,72
Vytahovací pouzdro M 27 x 1,5 pro PEUGEOT · CITROËN · BMW · FORD			
4935-1127	–	217656	33,63
Vytahovací pouzdro M 30 x 1,5 pro MERCEDES-BENZ · PEUGEOT · CITROËN · BMW			
4935-1130	–	217663	34,51
Upínací pouzdro pro 4935-11/12			
4935-1139	–	217670	43,18
4935-1146	–	217687	49,20

900 SZ Sada nástrčných hlavice pro rázový, strojový utahovák

Made in Germany



- Použití: Manipulace se šroubovými spoji hnací kloubové hřídele,
např. s 24 mm pro VW Touran r. v. 2006 → a Passat C s 30 mm pro matice hřídelí náprav na VW Golf 4 · Polo a New-Beetle · AUDI TT 1,8 · ŠKODA Octavia · Superb · Fabia s 32 mm pro manipulaci se šroubovým spojem kloubové hřídele v náboji kola na VW Touareg r. v. 2003 → s 36 mm pro matice hřídelí náprav na BMW řada 3 · řada 5 · řada 7 · Z3 · M3 VW Polo r. v. 2001 → · Golf Plus 1,9 TDi r. v. 2005 → · SEAT Ibiza r. v. 2002 → šroubení náboje kola na přední nápravě RENAULT Twingo 3 · SMART (453) Fortwo / Forfour r. v. 2014 →
- Povrch: fosfátováno, olejováno
- DIN 3129, ISO 2725-2

900 SZ · · ·
24 · 30 · 32 · 36

HAZET No.		EAN-No. 4000896+	€
900 SZ/4	4	156375	66,48



Kola / pneumatiky

772 Výsuvný klíč na matice kol

Made in Germany

- Vytahovací díl je plně kovaný
- Pro nástrčné hlavice série 900
- Povrch: chromováno

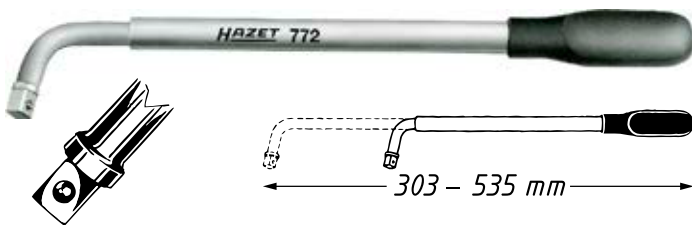

HAZET No.	l ₁ mm	l ₂ mm	EAN-No. 4000896+	€
772	303	535	030897	39,24

665 Kleště na vyvažovací závaží kola

Made in Germany

- Použití: Upevnění, uvolnění a odříznutí vyvažovacích závaží
- Také k dilataci a stlačení přídržných pružin
- Povrch: chromováno



HAZET No.	l mm	EAN-No. 4000896+	€
665	245	029204	69,34

Made in Germany

- Plastová hlava na straně kladiva



- Použití: Připevňování, uvolňování a odřezávání vyvažovacích závaží, a také k roztahování a stlačování přídržných pružin k sobě
- Zejména pro lakované závaží
- Povrch: chromováno



HAZET No.	l mm	EAN-No. 4000896+	€
665-1	245	029228	74,11

705 Křížový klíč

Made in Germany

- Pro OA, dodávky a velkoprostorové limuzíny



- Povrch: chromováno
- DIN 3119, ISO 6788



HAZET No.	S mm	l mm	EAN-No. 4000896+	€
705 N	17x19x13/16x21	380	029389	59,17
• S ■ 12,5 = 1/2" pro nástrčné hlavice série 900				
705 V-02	17x19x22x ■ 12.5 1/2	380	029396	59,22

Made in Germany

- Pro OA, dodávky a velkoprostorové limuzíny



- Povrch: chromováno
- DIN 3119, ISO 6788
- Pevně namontovaná pouzdra zabrání poškrábání v otvoru ráfku
- Barevné ochranné objímky pro rychlou identifikaci velikosti klíčů
- Všechny běžné velikosti klíčů v jednom
- S ■ 12,5 = 1/2" pro nástrčné hlavice série 900



YouTube Clip



HAZET No.	S mm	l mm	EAN-No. 4000896+	€
705 V	17x19x21x ■ 12.5 1/2	380	196388	80,60

650 Páka na pneumatiky a montážní páka

Made in Germany

- Dvojitý T-profil pro vysokou stabilitu
- Povrch: chromováno



HAZET No.	l mm	EAN-No. 4000896+	€
• Pro motocykly			
650-8	199	028672	12,72
• Pro OA a dodávky			
650-12	303	028627	15,47
650-16	396	028634	20,66
650-20	500	028641	30,15
650-24	598	028658	43,70



Speciální nářadí

Podvozek – Kola / pneumatiky



650 K Páka na pneumatiky a montážní páka

Made in Germany

- Přišroubovaný, vyměnitelný plastový potah



- Použití: Pro montáž a demontáž pneumatik na ocelové a zvláště na **hliníkové ráčky**
- Povrch: chromováno

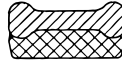

HAZET No.	l mm	EAN-No. 4000896+	€
650 K-20	500	028696	61,19

650 RF Montážní páka na pneumatiky Runflat

Made in Germany

- Optimalizované provedení (zesílené, zaoblené, tupé hrany) pro zabránění poškození na kostře pneumatiky
- Plastové ochranné pouzdro zabráňuje poškrábání ráčků a chrání proti sesmeknutí



- Použití: Bezpečná montáž bez poškození, speciálně pneumatik Runflat a pneumatik s nízkým profilem
- Zesílená stěna na pneumatikách „Runflat“ a pneumatikách s nízkým profilem je výrazně nepružnější než kostra běžných pneumatik. Použití neoptimálních montážních pák vede k poškozením pneumatiky
- Sada se skládá z montážní páky na pneumatiky Runflat 650 RF a plastového ochranného pouzdra 650 RF-01



HAZET No.	l mm	EAN-No. 4000896+	€
650 RF/2	535	206896	53,92

652 Páka na pneumatiky a montážní páka

Made in Germany

- Pro užitková vozidla · zemědělské a stavební stroje
- Těžké provedení



HAZET No.	l mm	EAN-No. 4000896+	€
652	600	028702	51,07

653 Páka na pneumatiky a montážní páka

Made in Germany

- Zejména pro pneumatiky bez duše
- Těžké provedení



HAZET No.	l mm	EAN-No. 4000896+	€
653	456	028719	34,25

666 Nářadí k otáčení ventilů

Made in Germany

- Použití: Zašroubování a vyšroubování ventilové vložky do ventilu pneumatiky
- Stlačení kolíku ventilku při vypouštění vzduchu např. u OA, dodávek a UV



666 Nářadí k otáčení ventilů



HAZET No.	EAN-No. 4000896+	€
666-1	087136	10,17

666 Měřič hloubky profilu pneumatik

Made in Germany

- Odečet v krocích po 0,1 mm k přesnému určení hloubky profilů



- Použití: Změřit hloubku profilu pneumatik
- Matný odečet
- Hloubka měření 30 mm
- Lehký a velmi dobře ovladatelný
- Stabilní provedení z tvrdé mosazi
- V praktické úložné tašce



HAZET No.	EAN-No. 4000896+	€
666-5	129164	18,42

666 Kleště na krytky kolových šroubů

Made in Germany

- Hroty klešťových čelistí jsou vytvarovány pro ochranné krytky



- Použití: Stažení ochranných víček kolových šroubů na hliníkových ráfcích bez poškození
- Např. u **AUDI · VW · OPEL**
- Povrch: leštěný chrom, rukojeť s povrchovou úpravou máčením



HAZET No.	l mm	EAN-No. 4000896+	€
666-10	160	110575	32,18

654 Univerzální páka na osy

- Mnohostranné použití, otočný a 6násobně přestavitelný



- Použití: Demontáž kulových kloubů, příčných ramen a dalších částí nápravy



HAZET No.	EAN-No. 4000896+	€
654-1	161089	301,54



Elektrický systém / servis baterií

Elektrická zkouška

2152 N Sada elektroniky

• Zkoušečka pro elektriku a elektroniku motorových vozidel



- Použití: Hledání závad na elektronických součástkách
- 3–48 V
- Ukazatel napětí: LED 5 V · 12 V · 24 V · 48 V
- Ukazatel polarity: LED pro plus nebo minus, střídavé napětí se současně svítícími LED
- Zkušební hrot, zapichovací jehla s posuvnou mechanikou,
- Navíc: krokosvorka a zkušební hrot k nasazení
- Délka kabelu: 1300 mm



HAZET No.		EAN-No. 4000896+	€
	• Sada elektroniky, 3dílná, obsah 2152 N · 2152 N-01 · 02		
2152 N/3	3	204151	41,31
2152 N	–	204205	30,21
	• Odbočovací svorka pro elektronickou sadu HAZET 2152 N/3		
2152 N-01	–	204199	10,17
	• Zkušební hrot pro 2152 N/3		
2152 N-02	–	204182	11,52

2152 Elektrická multifunkční zkoušečka

• Made in Germany



• LED indikace a integrované osvětlení

- Použití: Kontrola elektrických součástí: např. elektrických palivových čerpadel, relé, žárovek, motorů elektrického ovládání oken atd.
- Zejména pro dílenskou potřebu (motocykly, OA, NA, lodě)
- 12–24 V
- 6 m kabel a integrované osvětlení
- Jištění proti zkratu 7,5 A
- Optimální osvětlení zkoušeného místa
- Různé akustické signalizace
- Okamžité zjištění polarity díky červeně/zeleně svítící LED kontrolky
- Zjištění chybného spojení se zemí
- Průběžná kontrola např. relé, pojistek, tlačítek, kabelových svazků atd.
- Funkce samotestování



HAZET No.	EAN-No. 4000896+	€
2152-5	144440	168,16

2153 Zkoušečka se žárovkou

• Made in Germany



- Zkušební hrot (délka 10 mm) a ochranná krytka
- Kabel s krokosvorkou
- 6–24 V
- Zkoušečka se sufitovou žárovkou
- Nikoliv pro použití na vozidlech s elektronickými komponenty.
- Pro vozidla s elektronickými komponenty viz HAZET 2152/3



HAZET No.	l mm	EAN-No. 4000896+	€
2153	120	013111	17,08

Servis baterií

4650 Plnička baterií

• Made in Germany



HAZET No.	l mm	EAN-No. 4000896+	€
4650-0	256	022007	16,87

4650 Kyselinoměr

• Made in Germany



• Hustoměr

- Použití: Překontrolování obsahu kyseliny v elektrolytu akumulátorů
- Stabílní plastové těleso – výrazně snížené nebezpečí prasknutí oproti skleněným tělesům



4650 Kyselinoměr



HAZET No.	l mm	EAN-No. 4000896+	€
4650-1	280	022014	17,91

4650 Šroubovák na zátky baterií

• Speciální délka umožňuje univerzální použití i u malých konstrukčních výšek



- Použití: Zašroubování a vyšroubování zátek baterie
- Profil je dimenzován pro zátky baterie
- T-rukojeť z plastu
- Povrch: chromováno

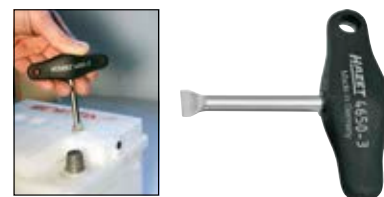

HAZET No.	l mm	± mm	b mm	EAN-No. 4000896+	€
4650-3	95	1,7	14,5	102051	13,34



Speciální nářadí

Elektrický systém / servis baterií – Kontakty / konektory



4650 Čisticí kartáč na póly a svorky baterie

Made in Germany

- Použití: Čištění pólů a svorek baterií
- S krytkou



HAZET No.	l / mm	EAN-No. 4000896+	€
4650-4	120	022038	14,17

4650 Tester baterií

Made in Germany

- Rozsah měření 6 a 12 voltů k použití na OA a motocyklech



- Použití: Rychlá diagnostika systému dobíjení baterie a stavu napětí baterie



HAZET No.	l / mm	EAN-No. 4000896+	€
4650-5	333	022045	280,26

Kontakty / konektory / uvolňovače kabelu

Vypichovák kabelů

- Profesionální použití
- Snadná manipulace
- Bezpečné používání
- Kvalita od přímého dodavatele – Made in Germany
- Defekty a chybné spoje lze rychle, bez námahy a profesionálně odstranit
- Univerzální použití v oblasti elektrických zařízení vozidel
- S výsuvným šoupátkem pro ochranu čepelí a proti poranění
- Použití: K vypichování konektorů bez poškození, např. plochých a válcových konektorů

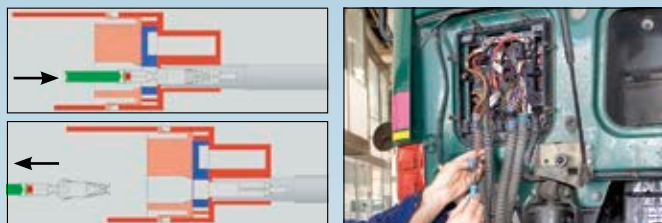
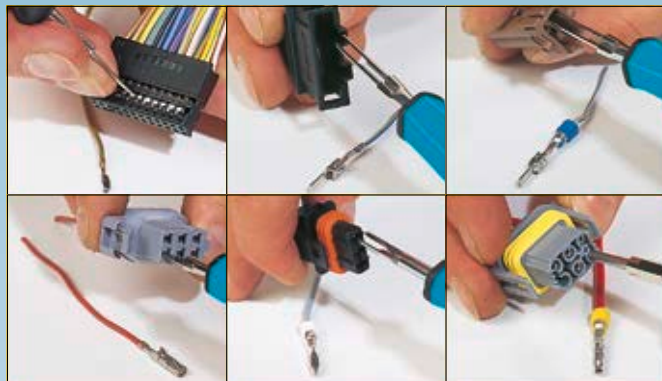

4670 Vypichovák kabelů - sortiment

Made in Germany

- Použití: K vypichování konektorů bez poškození, např. plochých a válcových konektorů
- Základní sada pro cca 80 % všech konektorů OA



4671
4671-1 • 4671-2 • 4671-3



4672
4672-1 • 4672-2
4672-3 • 4672-4



4673
4673-1 • 4673-2 • 4673-3
4673-4 • 4673-5



HAZET No.	mm	EAN-No. 4000896+	€
4670-1/12	12	132898	448,-

Made in Germany

- Použití: K vypichování konektorů bez poškození, např. plochých a válcových konektorů
- Doplňková sada pro VW – AUDI – SEAT – ŠKODA



4671
4671-9 • 4671-10



4672
4672-11 • 4672-12
4672-13 • 4672-14
4672-15



4673
4673-12 • 4673-13



4674-4



HAZET No.	mm	EAN-No. 4000896+	€
4670-4/10	10	135530	473,33



4670 Vypichovák kabelů - sortiment

Made in Germany

• Použití: K vypichování konektorů bez poškození, např. plochých a válcových konektorů



4671
4671-4 • 4671-5
4671-11

4672
4672-5 • 4672-6
4672-7 • 4672-16
4672-19 • 4672-20

4674-7

4674-1

4674-8

HAZET No.		EAN-No. 4000896+	€
4670-5/12	12	135646	602,04

4671 Vypichovák kabelů

Made in Germany

• Použití: Odblokování kulatých nástrčných kontaktů bez poškození

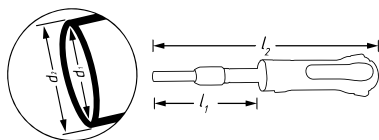

4671 Vypichovák kabelů



HAZET No.	l_1 mm	l_2 mm	d_1 mm	d_2 mm	EAN-No. 4000896+	€
• ABS 4,0 mm systém kulatých konektorů						
4671-1	73	158	6	6,5	135219	44,01
• 3,5 mm systém kulatých konektorů						
4671-2	51	136	4,1	4,7	135288	32,59
• 1,5 mm systém kulatých konektorů						
4671-3	62	147	2,9	3,3	135295	29,79
• 2,5 mm kulatý konektor						
4671-4	52,5	137,5	4	4,4	135394	30,88
• LKS 1,5 mm strana kolíku						
4671-5	61,5	146,5	2,8	3,6	135400	34,15
• 1,5 mm LKS strana zdičky						
4671-6	53	138	2,8	3,1	135417	34,15
• Vypichovací nářadí pro systém kulatých konektorů 3,5 mm						
4671-9	52,5	137,5	4,2	5	135622	44,22
• Vypichovací nářadí pro systém kulatých konektorů kontaktu antény						
4671-10	53,5	138,5	4,8	5,2	135639	51,28
• Montážní pomůcka pro ABS						
4671-11	50,5	135,5	4	6,5	135653	10,33
• Zdička ABS						
4671-15	60	144	5,2	5,8	135837	43,44
• Systém kulatých konektorů						
4671-16	57	142	2,9	3,5	135844	35,66

4672 Vypichovák kabelů

Made in Germany

• Použití: Odblokování plochých nástrčných kontaktů bez poškození





Speciální nářadí

Elektrický systém / servis baterií – Kontakty / konektory



4672 Vypichovák kabelů



HAZET No.	EAN-No. 4000896+	€
• Micro Timer II 4672-1	135042	48,16
• Maxi Power Timer 4672-2	135073	37,42
• Pit Pod / Faston 6,3 mm 4672-3	135097	39,29
• JPT / SPT 4672-4	135165	52,06
• MLK 1,2 mm 4672-5	135325	120,30
• SLK 2,8 mm P 4672-6	135356	53,09
• LSK 8 4672-7	135370	38,04
• MCP 1,5 mm / šířka kontaktu 1,5 mm 4672-11	135561	41,73
• Ploché konektory se dvěma jazýčky / šířka kontaktu 4,8 mm (např. ISO-konektor autorádia) 4672-12	135578	30,-
• Kontakt DCS 2 4672-14	135592	41,73
• Ploché kontakty se dvěma aretačními jazýčky / šířka kontaktu 2,8 mm 4672-15	135615	57,45
• E-95 4672-16	135677	51,17
• MCP 2,8 mm 4672-19	135714	37,42
• MCP 4,8 mm a MCP 6,3 mm 4672-20	135738	38,04
• Ducon 9,5 4672-22	135813	38,87

4673 Vypichovák kabelů

Made in Germany

• Použití: Odblokování mikro a standardních časovačů, sekundárního blokování a různých zajištění bez poškození



4673 Vypichovák kabelů



HAZET No.	EAN-No. 4000896+	€
• Micro Standard 4673-1	134946	17,23
• Standard 2,72 mm 4673-2	134953	20,09
• Standard 1,48 mm 4673-3	134977	20,45
• Standard Timer 1,89 mm 4673-4	134991	19,36
• Vypichovák pro sekundární zajištění 4673-5	135301	24,70
• Dodatečně pro jednonábové JPT kontakty 4673-6	135332	19,98
• Sekundární zajištění FCI 4673-8	135424	38,93
• Ploché kontakty se zajištěním (různé šířky kontaktů) Yazaki 1,5 a 2,8 4673-12	135547	18,27
• Ploché kontakty se zajištěním krytu 4673-13	135554	20,60

4674 Vypichovák kabelů

Made in Germany

• Použití: Odblokování různých nástrčných kontaktů bez poškození



HAZET No.	EAN-No. 4000896+	€
• SLK 2,8 mm P · S 4674-1	135363	57,87
• Kolíkové pouzdro 5-7 pólóvé 4674-8	135769	42,92
• MKS/MKR 1,5 4674-9	135806	55,95
• Kontakt VKR 4674-10	135868	57,87



Alternátor / rádia

1789 N Stahovák řemenic

Made in Germany



- Použití: Stahování řemenic osobních automobilů, SUV a transportérů
- Varianta pro řemenice se závitovými otvory, manipulace s:
 - 1 nosník, krátký pro řemenice 43 až 120 mm Ø
 - 1 nosník, dlouhý pro řemenice 95 až 210 mm Ø
 - 3 výměnné tlačné díly jako prodloužení vřetene
- Varianta pro řemenice bez závitových otvorů (pro uchycení zezadu), manipulace s:
 - 1 nosník, krátký pro řemenice 23 až 100 mm Ø
 - 1 nosník, dlouhý pro řemenice 85 až 195 mm Ø
 - Stahovací háky pro těsné prostory pro upínací hloubku do 68 mm, resp. prodloužení do 88 mm
- Varianta se 2 ozubenými háky (sáhnou pro stáhnutí do drážek řemenice, když není možné uchycení zezadu), manipulace s:
 - 1 nosník, krátký pro řemenice 80 až 140 mm Ø
 - 1 nosník, dlouhý pro řemenice 135 až 235 mm Ø



HAZET No.	EAN-No. 4000896+	€
1789 N-1	158621	347,11

2592 Adaptér pro řemenice klínového (žebrového) řemenu

Made in Germany



- Adaptér pro tisícíhnan
- Použití: Montáž a demontáž volnoběžné řemenice klínového (žebrového) řemenu u alternátoru
Např. pro VALEO, BOSCH atd. u VW, AUDI, ŠKODA a SEAT



HAZET No.	S mm	l mm	mm	EAN-No. 4000896+	€
2592	19,6	30	17	057443	16,40

4641 Nářadí pro drážkové (žebrové) řemenice

Made in Germany



- Použití: Montáž, resp. demontáž (žebrované) klínové řemenice s volným chodem na generátoru/alternátoru (BOSCH)
- VW · AUDI · ŠKODA · SEAT · PORSCHE · MERCEDES-BENZ · FORD · Volvo atd.



2592 · Ø 19.6

2751 · Ø M 10

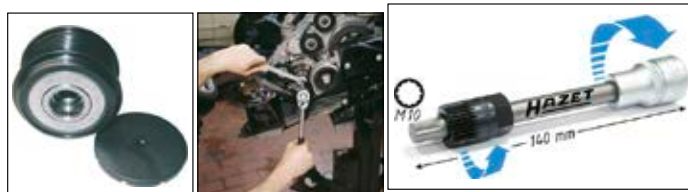

HAZET No.	l mm	mm	EAN-No. 4000896+	€
4641/2	140	2	081479	41,99

Made in Germany



- Použití: Montáž a demontáž drážkované (žebrované) volnoběžné řemenice na alternátorech
- Sada montážního nářadí pro práci na alternátorech v zamontovaném a demontovaném stavu
- Kontrola šroubových spojů
- Nástrčné hlavice TORX® a XZN pro různé vnitřní profily
- Alternátor bude zaaretován příslušnou nástrčnou hlavicí a šroubový spoj řemenice bude ovládán přes tisícíhnaný adaptér
- Použití u VW · AUDI · ŠKODA · SEAT · PORSCHE · MERCEDES-BENZ · FORD · RENAULT · Volvo atd.



2592 · Ø 19.6

990 LG · Ø M 10

2751 · Ø M 10

992 LG · T 50

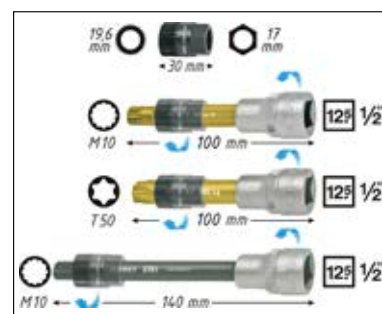

HAZET No.	mm	EAN-No. 4000896+	€
4641/4	4	103157	86,31



Speciální nářadí

Elektrický systém / servis baterií – Alternátor / rádia



4655 Nářadí pro demontáž rádia

- Vše v jedné sadě – bez dlouhého hledání správného nářadí
- Použití: Montáž a demontáž autorádií mnoha výrobců vozidel a výrobců autorádií
- VW · AUDI · FORD · BMW · MERCEDES-BENZ · PORSCHE · GM OPEL · ŠKODA · FIAT · LAND-ROVER · KENWOOD · SONY · CLARION · BLAUPUNKT a mnohá další
- Velmi praktické
- Praktické saně pro oddělení obou polovin
- Mnoho typů odjištění v kompaktní jednotce



HAZET No.	EAN-No. 4000896+	€
4655-1	120666	59,69





Karoserie / vnitřní vybavení

Oprava karoserie

Skřipcové kleště najdete v kapitole Ruční nářadí / kleště na straně 217–218

0-1900 Sortiment nářadí

Sada nářadí pro karosáře
• Pro dílenský vozík *Assistent*



1905 Sada vyklepávacího nářadí

Made in Germany



- Pro karosářské práce
- Kovová schránka (modrá HAZET)
- Vložka z měkké pěny

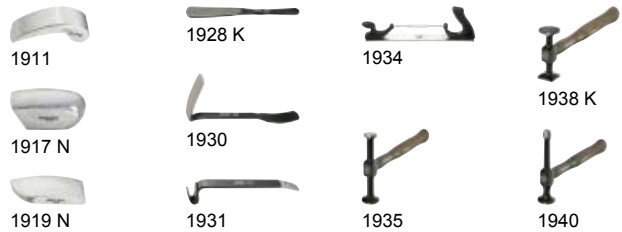

HAZET No.	d x š x v mm		EAN-No. 4000896+	€
1905/10 N	759x305x115	10	007448	1.151,14

1911 Babka

Made in Germany



- Tvar čárky
- Délka dráhy: 137 mm, šířka: 55 mm



HAZET No.	EAN-No. 4000896+	€
1911	007486	87,87

1917 N Babka

Made in Germany



- Daimler Stöckle (tvar podpatku)
- 110 x 50 mm, výška: 50 mm



HAZET No.	EAN-No. 4000896+	€
1917 N	007509	98,25

1918 N Babka

Made in Germany



- Klínový tvar
- 110 x 63 mm



HAZET No.	EAN-No. 4000896+	€
1918 N	007516	72,35

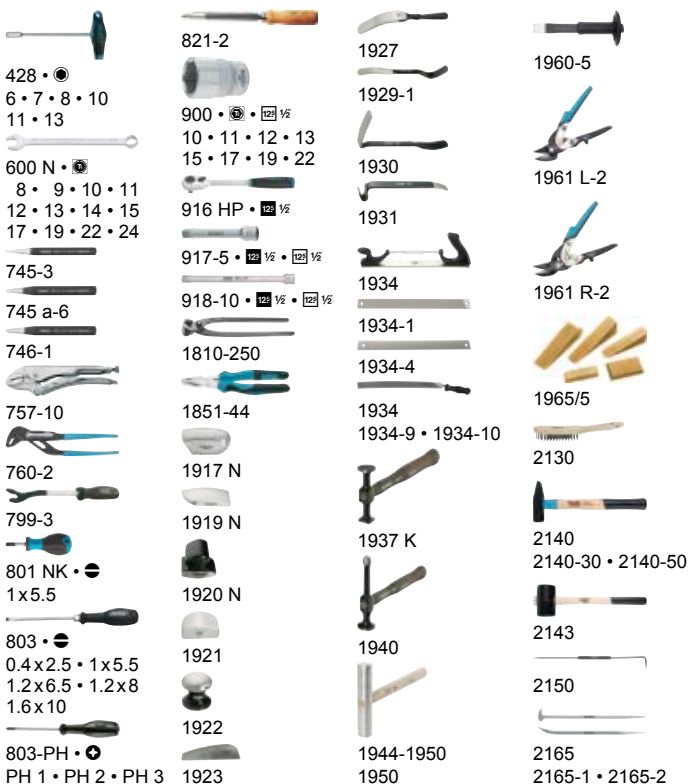

HAZET No.		EAN-No. 4000896+	€
0-1900/77	77	000241	2.681,15



Speciální nářadí

Karoserie / vnitřní vybavení – Oprava karoserie



1919 N Babka

Made in Germany

- Tvar pazourku
- 120x58 mm, výška: 20 mm



HAZET No.	EAN-No. 4000896+	€
1919 N	007523	79,93

1920 N Babka

Made in Germany

- Univerzální
- 76x56 mm a 65x47 mm, výška: 60 mm



HAZET No.	EAN-No. 4000896+	€
1920 N	007530	73,23

1921 Babka

Made in Germany

- Dokola obroušený
- Tvar podpatku, plochý/polokulatý
- 84x62 mm, výška: 34 mm



HAZET No.	EAN-No. 4000896+	€
1921	007554	63,53

1922 Babka

Made in Germany

- Tvar diabola
- 59x61 mm, výška: 59 mm



HAZET No.	EAN-No. 4000896+	€
1922	007561	63,53

1923 Karosářský pilník

Made in Germany

- Na všech stranách opatřený seky pilníku
- Použití: Rovnění a vtahování plechů karoserie
- Pracovní plocha 162x37x27 mm



HAZET No.	EAN-No. 4000896+	€
1923	007578	166,08

1927 Vyklepávací lžice

Made in Germany

- Pracovní plocha 52x150 mm



HAZET No.	l mm	EAN-No. 4000896+	€
1927	275	007691	66,02

1928 K Vyklepávací lžice

Made in Germany

- Z jedné strany osekaná
- Pracovní plocha 60x30x200 mm



HAZET No.	l mm	EAN-No. 4000896+	€
1928 K	385	007707	108,57

1929-1 Vyklepávací lžice

Made in Germany

- Široký tvar
- Zakřivený, vykrojený
- Pracovní plocha 170x50 mm



HAZET No.	l mm	EAN-No. 4000896+	€
1929-1	480	007721	112,21

1930 Vyklepávací lžice

Made in Germany

- Široký tvar
- Silně zakřivený, dvojité vykrojený



HAZET No.	l mm	EAN-No. 4000896+	€
1930	455	007738	137,95

1930-1 Vyklepávací lžice

Made in Germany

- Úzký tvar
- Pracovní plocha 105x85x38 mm



HAZET No.	l mm	EAN-No. 4000896+	€
1930-1	315	007745	101,15

1931 Rovnáč páka

Made in Germany

- S koženou vložkou



HAZET No.	l mm	EAN-No. 4000896+	€
1931	410	007769	44,37



1932 Falcovací kleště

Made in Germany

• Hloubka odsazení 12 mm



- Použití: Odsazení plechových hran u plechů do tloušťky 1 mm
- Plastové krytí rukojetí
- Povrch: chromováno

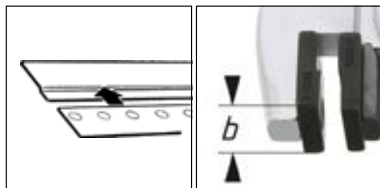

HAZET No.	l mm	b mm	EAN-No. 4000896+	€
1932-1	300	15	007806	104,22
1932-2	300	30	007868	108,68

1964 Děrovací kleště

Made in Germany

• Používá se společně s odsazovacími kleštěmi HAZET 1932



- Plastové krytí rukojetí
- Povrch: chromováno



HAZET No.	l mm	Ø mm	EAN-No. 4000896+	€
• Děrování plechů do tloušťky 1 mm při průvarovém bodovém svařování (MAG metoda svařování)				
1964-50	300	5	009039	187,26
1964-55	300	5,5	009077	187,26
1964-70	300	7	009121	187,26

1960 Karosářský sekáč na plech

Made in Germany

• Kované provedení



- Použití: Řezání plechů, svarových bodů, spár po svaru atd.
- Ochrana rukou (730 HS)
- Čepel 7 x 26 mm
- Průběžně tvrzená podle DIN (54–58 HRC)
- Rázová hlava dle DIN (38-46 HRC)
- Broušené břity nože
- Přebušování bez dodatečného tvrzení
- Povrch: lakováno máčením



HAZET No.	l mm	EAN-No. 4000896+	€
1960-5	240	008759	30,57

1961 Karosářské nůžky na plech

• Pro obrazce a krátké rovné řezy

• Pro plechy do 1,8 mm, VA plechy do 1,2 mm

• S pákovým převodem

• Střížná hlava kovaná v zápustce

kompletně zušlechťena

• Indukčně kalený břit s ostřím

• Ergonomické 2komponentní plastové krytí rukojetí HAZET (modrá/černá)



HAZET No.	l mm	EAN-No. 4000896+	€
• R = pravostřížné			
1961 R-1	260	008803	62,95
• L = levostřížné			
1961 L-1	260	008780	62,95

• Pro obrazce a rovné průběžné řezy

• S pákovým převodem

• Střížná hlava kovaná v zápustce

kompletně zušlechťena

• Indukčně kalený břit s ostřím

• Ergonomické 2komponentní plastové krytí rukojetí HAZET (modrá/černá)



HAZET No.	l mm	EAN-No. 4000896+	€
• R = pravostřížné			
1961 R-2	260	008810	62,95
• L = levostřížné			
1961 L-2	260	008797	62,95

• Kompaktní provedení pro práci ve stíněném prostoru a s malými oblouky



• Pro spojité přímé a tvarové stříhání

• Pro sílu plechu až 1,2 mm (600 N/mm²)

• Délka břitu: 20 mm

• Pákový převod pro malou námahu

• Pro mimořádně malé oblouky a těžko přístupná místa

• Střížná hlava kovaná v zápustce

• Indukčně kalený břit s ostřím

• Ergonomické 2komponentní plastové krytí rukojetí HAZET (modrá/černá)

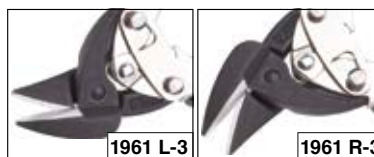

HAZET No.	l mm	EAN-No. 4000896+	€
• Levostřížné			
1961 L-3	180	176533	38,41
• Pravostřížné			
1961 R-3	180	176540	38,41



Speciální nářadí

Karoserie / vnitřní vybavení – Oprava karoserie



1963 Nýtovací kleště, ruční

- Použití: Bezpečné a rychlé nýtované spoje
- Pro **slepé nýty** hliník do 5 mm Ø, ocel do 4 mm Ø, nerez do 3,2 mm Ø
- Automatická fixace nýtu po vsazení do hubice
- Rýhované nátrubky zajišťují rychlou výměnu bez použití nářadí
- Méně síly při nýtování
- Na základě této konstrukce je dělení nýtku optimálně utlumené
- Patentovaná šablona pro nýtovací otvory
- Montážní klíč vložený v rukojeti



HAZET No.	l mm	EAN-No. 4000896+	€
1963 N-1	255	187447	41,73

• Flexibilní použití díky nýtovací hlavě otočné o 360°

- Použití: Ke snýtování např. kovu, hliníku, plastu, kůže atd.
- 4 vyměnitelné nátrubky, prakticky uschované v zásobníku v tělese kleští
- Montážní klíč vložený v rukojeti
- Patentovaná šablona pro nýtovací otvory
- Pro hliníkové nýty Ø 2,4 · 3,0 · 3,2 · 4,0 · 4,8 · 5,0 mm · 3/32" · 1/8" · 5/32" · 3/16"
- Ocelové nýty Ø 2,4 · 3,0 · 3,2 · 4,0 mm · 3/32" · 1/8" · 5/32"
- Nerezové nýty Ø 2,4 · 3,0 · 3,2 mm · 3/32" · 1/8"



HAZET No.	l mm	EAN-No. 4000896+	€
1963-2	290	232864	52,26

1934 Držák karosářských pilníků

Made in Germany

- Nastavitelný, s napínacím šroubem
- S 1 pilníkovým listem 1934-4
- Pro ploché pilníkové listy HAZET 1934-1 až -5



HAZET No.	l mm	EAN-No. 4000896+	€
1934	355	008018	106,29

1934 N Držák karosářských pilníků

Made in Germany

- Ze dřeva
- Bez pilníkového listu



HAZET No.	l mm	EAN-No. 4000896+	€
1934 N-1	525	008155	57,04
1934 N-2	525	008179	57,04

- Pro ploché pilníkové listy 1934-1 až -5
- Pro půlkruhové (duté) pilníkové listy 1934-7

1934 Pilníkový list na karoserie

- **Ploché**
- **Frézovaný, s šikmými zuby**
- Zuby (záseky):
 - 1 = hrubý 1934-1
 - 2 = střední 1934-2
 - 3 = jemný 1934-3
- Pro držák pilníkových listů HAZET 1934 a 1934 N-1
- DIN 7264 tvar A

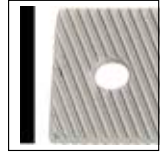

HAZET No.	l mm	EAN-No. 4000896+	€
1934-1	350	008025	47,44
1934-2	350	008063	49,25
1934-3	350	008070	52,94

- **Ploché**
- **Frézovaný, s radiálními zuby**

- Zuby (záseky):
 - 1 = hrubý 1934-4
 - 2 = střední 1934-5
- Pro držák pilníkových listů HAZET 1934 a 1934 N-1
- DIN 7264 tvar A



HAZET No.	l mm	EAN-No. 4000896+	€
1934-4	350	008087	51,80
1934-5	350	008094	54,39

- **Půlkruhový (dutý)**
- **S radiálními zuby**

- Zuby (záseky): 1 = hrubý
- Pro držák pilníkových listů HAZET 1934 N-2
- DIN 7264 tvar F



HAZET No.	l mm	EAN-No. 4000896+	€
1934-7	350	008100	57,92

1934 Karosářský pilník

Made in Germany

- Zahřejte boule svařovacím hořákem. Poté bouli opracujte pilníkem. Pilováním se, v závislosti na slitině, z nerovného místa vytáhne teplo a nerovné místo se vyhladí.

- Křížový sek
- Zuby (záseky):
 - 1 = hrubý (1934-8)
 - 3 = jemný (1934-9)
- Zalomená
- Plastová rukojeť

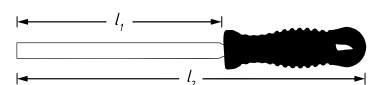

HAZET No.	l1 mm	l2 mm	EAN-No. 4000896+	€
1934-8	350	430	008124	95,03
1934-9	350	430	008131	100,43
1934-10	350	430	008032	94,98

- Zásek
- Zuby (záseky):
 - 0 = hrubý · 1934-10



1935-1938 K Vyklepávací kladivo

Made in Germany

• Topůrko bílý ořech



HAZET No.	l mm		EAN-No. 4000896+	€
• Vyklepávací a kovářské kladivo				
• 154 mm				
• 2 různě velké kulaté plošky				
1935	308	○ 40 ○ 30	008193	59,69
• Stahovací a kovářské kladivo				
• 103 mm				
• Kulatá ploška jemně čtverečková, frézovaná				
1937 K	305	□ 24 ○ 32	008209	74,11
• Stahovací a kovářské kladivo				
• 96 mm				
• Kulatá ploška jemně čtverečková, frézovaná				
1938 K	310	□ 35 ○ 40	008216	80,55

1940-1943 Vyklepávací kladivo

Made in Germany

• Topůrko bílý ořech



HAZET No.	l mm		EAN-No. 4000896+	€
• Kovářské a tepací kladivo				
• 160 mm				
• Kulatá ploška a kulička				
1940	309	○ 40 ○ 17	008230	62,33
• Kovářské kladivo a kladivo s nosem				
• 135 mm				
• Kulatý pás a zahnutý, ostrý nos				
1943	309	○ 40 — 15	008261	75,10

1944-1950 Vyklepávací kladivo

Made in Germany

• Topůrko bílý ořech



HAZET No.	l mm		EAN-No. 4000896+	€
• Vyklepávací a ostré kladivo				
• 165 mm				
• Kulatý pás a rovný zaoblený nos				
1944	325	○ 41 ○ 10	008278	80,60
• Hliníkové tepací kladivo				
• ploché/vypouklé				
1950	310	○ 30	008339	37,21

1967 Fréza na bodové svary

Made in Germany

- Použití: Přesné vyfrézování bodových svarů ve zpracování plechů
- Vhodná pro každou vrtačku
- Šestihránná násada (7 mm) nedochází k překroucení ve sklíčidle
- Vyměnitelná frézovací korunka (pravotočivý závit) z rychlořezné oceli (olejované)
- Korunku lze používat oboustranně
- Nastavení hloubky řezu (*) pomocí stavěcího šroubu



HAZET No.	l mm	Ø mm	EAN-No. 4000896+	€
1967	70	11	009312	36,95

1967 Vrták na bodové svary

Made in Germany

• Samořezný středící hrot přebrousitelný



- Použití: Přesné odvrtání bodových svarů
- Rychlořezná ocel, modřená



HAZET No.	l mm	Ø mm	EAN-No. 4000896+	€
1967-70	74	7	009343	25,48
1967-80	79	8	009350	30,31
1967-90	79	9	009367	35,76

1959 Kladiva s elastickou hmotou

Made in Germany

• Trvale plastická výplň pro práci šetrnou k materiálu bez tvorby pruhů



- Použití: Nasazení ozdobných lišt, práce na střešních ližinách jakož i sedlářské a čalounické práce
- Montážní nářadí pro díly citlivé na poškrábání



HAZET No.	l mm	EAN-No. 4000896+	€
• Pryžové tělo 70 x 70 mm			
1959-2	260	102259	158,09
• Rukojeť lze otočit o 90°			
• Pryžové tělo 70 x 140 mm			
1959-3	280	008728	173,55



Speciální nářadí

Karoserie / vnitřní vybavení – Oprava karoserie



1959 Kladiva s elastickou hmotou

HAZET No.	l mm	EAN-No. 4000896+	€
1959-4	280	127221	189,85

• Rukojeť lze otočit o 90°
• Bílé pryžové tělo 70 x 140 mm

1965 Dřevěné klíny

Made in Germany

- Použití: Zpracování za tepla pocínovaných ploch
- Bukové dřevo



HAZET No.	h mm	EAN-No. 4000896+	€
1965/5	5	009220	67,94

1965 Montážní klín

Made in Germany

- Použití: Karosářské práce, např. pro uvolňování ozdobných lišt, krytů, nápisů atd. bez poškození
- Plast



HAZET No.	l mm	h mm	b mm	EAN-No. 4000896+	€
1965-20	190	25	25	009183	13,13

1965 Kombinovaný montážní klín

- Zabraňuje poškození laku, plastových a kovových dílů

- Použití: Rychlé a snadné uvolnění ozdobných lišt a obložení dveří
- Manipulace s ucpávkami a plastovými klipy
- Demontáž ochranných krytek a zásepky



HAZET No.	l mm	b mm	EAN-No. 4000896+	€
1965-21	270	22	087839	10,48

2520 Stahovací hák

Made in Germany

- Použití: Demontáž přední masky u vozidel VW Transporter
- 30° zahnutý ocelový hák, široký 12 mm
- Demontáž např. přídatné světlé, vnitřní obložení, clona vnitřního osvětlení atd.
- VW Golf r. v. 2004 →, Golf Plus r. v. 2005 →, Jetta r. v. 2006 →, Crafter r. v. 2006 →, Tiguan r. v. 2008 →, Passat r. v. 2006 →, Scirocco r. v. 2009 →, AUDI A2, A3, A4, A5, A6, A8, Q5, Q7, R8
- T-rukojeť z plastu



HAZET No.	l mm	EAN-No. 4000896+	€
2520-1	215	075218	23,04

799 Uvolňovací páka dveřní výplně

Made in Germany

- Ochranný nátěr

- Použití: Demontáž fixačních zátek na obložení dveří
- Otvor klíče: 28 mm



HAZET No.	l mm	EAN-No. 4000896+	€
799-3	268	031993	28,70

799 Kleště na uvolnění dveřního obložení

Made in Germany

- Ochranný nátěr

- Použití: Demontáž fixačních zátek u obložení dveří, ozdobných lišt a pryží nárazníku



HAZET No.	l mm	EAN-No. 4000896+	€
799-4	230	032013	57,04

799 Uvolňovací páka dveřní výplně

Made in Germany

- Ochranný nátěr

- Použití: Uvolnění fixačních zátek na obložení dveří
- VW Sharan · Touareg · Touran · Phaeton
- SEAT Alhambra
- FORD Galaxy
- Optimální přenos síly při povolování díky pákové funkci
- Plastová rukojeť



HAZET No.	l mm	EAN-No. 4000896+	€
799-6	260	110346	52,94

828 LG-T Šroubovák · s T-rukojetí

Made in Germany

- Použití: Demontáž a montáž dveřního madla u vozidel MERCEDES-BENZ typ 168 · typ 169 (třída A) · typ 245 (třída B) · typ 203 (třída C) · typ 204 (třída C) · typ 212 (třída E) · 117 CLA
- Seřízení světlometů MERCEDES-BENZ Actros
- Extra dlouhé provedení
- Kulatá čepel
- Ergonomická 2komponentní T-rukojeť HAZET
- Povrch: chromováno, špička mořená

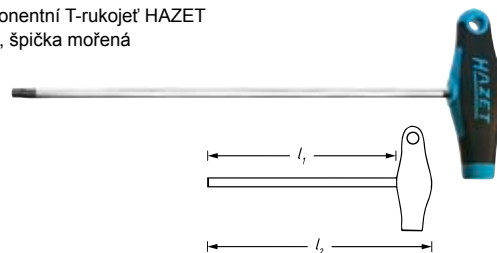

HAZET No.	l ₁ mm	l ₂ mm	h mm	EAN-No. 4000896+	€
828 LG-T 20	200	226	3,86	139941	13,49



2597 Nástrčný klíč pro dveřní závěsy · zahnutý držák bitů

Made in Germany

• Možnost šroubování řízeného točivým momentem (dodržíte pokyny výrobce)

• Použití: Montáž a demontáž dveří u řidiče, resp. spolujezdce (šroubení dveřních závěsů vnitřní **TORX** šrouby T 45) a k nastavení dveří u **VW · ŠKODA** Fabia r. v. 2007 → 2014, Roomster r. v. 2006 → 2015, **AUDI** A5 r. v. 2007 → 2016

• Nástrčné spojení čtyřhran 9x12 mm

• S bitem **TORX** T45 (HAZET 2597-01)
Demontáž ve spojení s držákem nástroje HAZET 6396, **montáž** pomocí momentového klíče HAZET 6290-1CT · 5290-3 CT – Zohlednit předpis VW pro utahovací moment –
 • Povrch: chromováno



YouTube Clip



HAZET No.	l mm	EAN-No. 4000896+	€
2597	95	017379	30,21

2597 Bit

Made in Germany

• Možnost šroubování řízeného točivým momentem (dodržíte pokyny výrobce)

• Použití: Montáž a demontáž a také nastavení dveří řidiče příp. spolujezdce:
 • Vymontování příp. povolení ve spojení s držákem nástroje HAZET 6396
 • Namontování s momentovým klíčem HAZET 6290-1CT nebo 5290-3CT
 • Ve spojení se zahnutým držákem bitů HAZET 2597
 • Pohon šestihran ISO 1173 C8 (5/16")
 • **VW · ŠKODA** Fabia 2 r. v. 2007 → 2014 · Roomster r. v. 2006 → 2015, **AUDI** A5 r. v. 2007 → 2016
 • Pro šrouby s vnitřním **TORX** T 45



HAZET No.	l mm	EAN-No. 4000896+	€
2597-01	18	017386	8,67

Made in Germany

• Možnost šroubování řízeného točivým momentem (dodržíte pokyny výrobce)

• Použití: Montáž a demontáž a také nastavení dveří řidiče příp. spolujezdce:
 • Vymontování příp. povolení ve spojení s držákem nástroje HAZET 6396
 • Namontování s momentovým klíčem HAZET 6290-1CT nebo 5290-3CT
 • Ve spojení se zahnutým držákem bitů HAZET 2597
 • Samoobslužné balení
 • Pohon šestihran ISO 1173 C8 (5/16")
 • **VW** Golf 4 r. v. 1997 → 2006 · Golf 7 r. v. 2012 → 2021 · Passat B5 r. v. 1996 → 2000, **SEAT** León r. v. 1999 → 2006
 • Pro šrouby s vnitřním tisícíhranem (**XZN**) M 10
 • Podobné DIN 65254



HAZET No.	l mm	EAN-No. 4000896+	€
2597-02	21	066667	8,67



2597 Bit

Made in Germany

• Možnost šroubování řízeného točivým momentem (dodržíte pokyny výrobce)

• Použití: Montáž a demontáž a také nastavení dveří řidiče příp. spolujezdce:
 • Vymontování příp. povolení ve spojení s držákem nástroje HAZET 6396
 • Namontování s momentovým klíčem HAZET 6290-1CT nebo 5290-3CT
 • Ve spojení se zahnutým držákem bitů HAZET 2597
 • Samoobslužné balení
 • Pohon šestihran ISO 1173 C8 (5/16")
 • **VW** Golf 5 r. v. 2003 → 2008 · Golf 6 r. v. 2008 → 2012 · Passat B6 r. v. 2005 → 2010 · Caddy r. v. 2004 → 2010 · Beetle r. v. 2011 → 2019 · Sharan 2 r. v. 2010 → · Tiguan r. v. 2011 → · Touran r. v. 2010 →, **ŠKODA** Superb r. v. 2008 →
 • Pro šrouby s vnitřním tisícíhranem (**XZN**) M 8
 • Podobné DIN 65254



HAZET No.	l mm	EAN-No. 4000896+	€
2597-03	21	118830	8,87

Made in Germany

• Možnost šroubování řízeného točivým momentem (dodržíte pokyny výrobce)

• Použití: Montáž a demontáž a také nastavení dveří řidiče příp. spolujezdce:
 • Vymontování příp. povolení ve spojení s držákem nástroje HAZET 6396
 • Namontování s momentovým klíčem HAZET 6290-1CT nebo 5290-3CT
 • Ve spojení se zahnutým držákem bitů HAZET 2597
 • Pohon šestihran ISO 1173 C8 (5/16")
 • **VW** Polo 6 r. v. 2017 → · T-Cross r. v. 2018, **ŠKODA** Fabia 3 r. v. 2014 →, **PORSCHE** Panamera
 • Pro šrouby s vnitřním tisícíhranem (**XZN**) M 12



HAZET No.	l mm	EAN-No. 4000896+	€
2597-04	21	241972	8,67

Made in Germany

• T 45 se speciální délkou

• Použití: Montáž a demontáž předních dveřní **VW**
 • Ve spojení s přepínací ráčnou 2264 nebo hlavou přepínací ráčny 6408 a momentovým klíčem 6290-1CT · 5290-3 CT – Zohlednit předpis VW pro utahovací moment –
 • Pohon šestihran ISO 1173 C6,3 (1/4")



HAZET No.	l mm	EAN-No. 4000896+	€
2597-T 45	25	017393	10,59

2598 Nářadí na kliku dveří

Made in Germany

• Bezpečná a rychlá práce

• Použití: Manipulace s obtížně dosažitelnými zajišťovacími háky (třmeny uložení) při montáži / demontáži kliky dveří
 • Demontáž a montáž pouzdra válcové vložky zámku (kliky dveří) u dveří bez válcové vložky zámku
 • Pro např. **VW** Passat r. v. 2005 → 2010 · Tiguan r. v. 2008 → · Golf 6 r. v. 2008 → 2012 · Golf 7 r. v. 2012 → 2021 · Amarok r. v. 2010 → · Beetle r. v. 2011 → 2019
 • Montáž dveřního zámku **VW** Fox r. v. 2005 → 2011
 • Ergonomická 1komponentní rukojeť trinamic



HAZET No.	l ₁ mm	l ₂ mm	EAN-No. 4000896+	€
2598-1	155	256	204144	20,19



Speciální nářadí

Karoserie / vnitřní vybavení – Oprava karoserie



828 Lg-T Šroubovák · s T-rukojetí

- Extra dlouhé provedení pro bezpečnou manipulaci s hluboko umístěným šroubením



- Použití: Demontáž / montáž vnějšího zpětného zrcátka např. u OPEL Corsa D · Meriva B

- Extra dlouhé provedení

- Kulatá čepel
- Ergonomická 2komponentní T-rukojeť HAZET
- Povrch: chromová, špička mořená

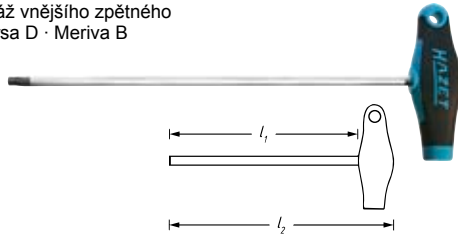

HAZET No.	l ₁ mm	l ₂ mm	Ø mm	EAN-No. 4000896+	€
828 Lg-T 40	290	325	6,65	235360	18,37

2534-1 Ovládací nástroj na upínací kotouče

- Made in Germany



- Snadná a rychlá manipulace se svěracími kotouči
- Zabráňuje poškození na obložení spodku vozidla a izolačních štítech

- Použití: Ovládání upínacích kotoučů na obložení spodku vozidla a izolačních štítech např. na AUDI, SEAT, ŠKODA, VW, FORD

- Ø s rozsahem ovládání: 27 mm
- Čep Ø: 2 mm
- Výška čepu: 2 mm
- Rozestup čepů: 22,9 mm



HAZET No.	l mm	EAN-No. 4000896+	€
2534-1	22	224227	12,82

2797 Trubkový nástrčný klíč na nárazníky

- Made in Germany



- Ovládání šroubového spoje tlumiče vzadu

- MERCEDES-BENZ typ 204 (třída C) kombi a limuzína · typ 205 (třída C) · AUDI A3 r.v. 2004 → A4 r.v. 2001 → A6 r.v. 2005 → TT r.v. 2007 →

- Upozornění: Ovládání šroubení přes závitovou tyč
- Umožňuje kontrolované utažení na výrobcem doporučený utahovací moment



HAZET No.	S mm	l mm	EAN-No. 4000896+	€
2797-1	10	160	154746	17,02

- Made in Germany



- Umožňuje kontrolované utažení na výrobcem doporučený utahovací moment

- Použití: Stisknutí bočních držáků nárazníků vzadu
- Upozornění: Ovládání šroubového spoje přes závitovou tyč
- MERCEDES-BENZ Typ 213 (třída E) r. v. 2016 →



HAZET No.	S mm	l mm	EAN-No. 4000896+	€
2797-2	8	160	210053	17,02

2797 Sada nářadí k nastavení světlometů

- Made in Germany



- Nastavení světlometů, resp. rozměrů mezery vůči nárazníku a kapotě motoru



- Po opravách karoserie, resp. výměně světlometů u vozidel MERCEDES-BENZ 205 třídy C · r.v. 2014 → a AUDI A7

- Nástroj přizpůsobený pro použití ve velmi stísněných prostorech
- Povrch: matně chromová

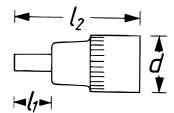

HAZET No.	S mm	l mm	d mm	EAN-No. 4000896+	€
2797-14	14	195	18	202201	21,28

828 Šroubovák · s T-rukojetí

- Použití: Nastavování světlometů u modelů FORD Optimální délka zaručuje přímé použití na součásti (není nutné sesazování více nástrojů)



- Šestihránná čepel
- Ergonomická 2komponentní T-rukojeť HAZET
- Povrch: chromová, špička mořená

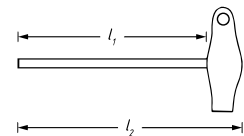
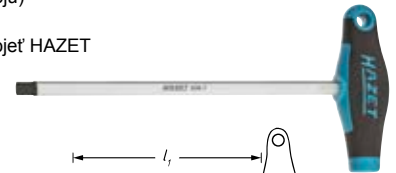

HAZET No.	S mm	l ₁ mm	l ₂ mm	EAN-No. 4000896+	€
828-7	7	200	234	210060	11,16

- Použití: Nastavování světlometů u RENAULT, AUDI Optimální délka zaručuje přímé použití na součásti (není nutné sesazování více nástrojů)



- Šestihránná čepel
- Ergonomická 2komponentní T-rukojeť HAZET
- Povrch: chromová, špička mořená

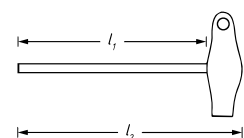
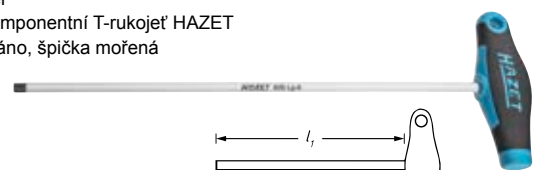

HAZET No.	S mm	l ₁ mm	l ₂ mm	EAN-No. 4000896+	€
828 Lg-6	6	300	334	226672	12,66

1816 Ploché kleště

- Made in Germany



- Obzvlášť plochý tvar pro použití ve zúžených konstrukčních prostorech

- Použití: Demontáž a seřízení přídržných úchyť ve vnitřním prostoru a také slunečních clon u vozidel VAG

- Plochý tvar
- Přímé provedení
- Rukojeť s povrchovou úpravou máčením



HAZET No.	l mm	EAN-No. 4000896+	€
1816 K-1	135	232949	28,80



Autoskla / rameno stěrače

4852 Sada vysklivacího nářadí

Made in Germany

• Osvědčené ruční nářadí k vyřezávání lepených skel vozidel

- Čtyřhranný řezací drát pro rychlé a snadné protnutí běžných housenek lepidla
- Pilový drát stočený ze tří ocelových drátů potažených mosazí, pro mimořádně široké a tvrdé housenky lepidla
- Robustní propichovač z pružinové oceli s velkou T-rukojetí k propíchnutí drátu
- Držák s dlouhou stopkou a stabilním závitem M4 zajišťuje stabilitu řezacího drátu zevnitř



HAZET No.		EAN-No. 4000896+	€
4852-3 (2x) · 4 A · 5 · 6 · 7			
• Vyřezávání lepených autoskel			
4852-6	6	129447	157,05
• Úchytka pro uchycení řezacího drátu			
• Vyřezávání lepených autoskel			
4852-3	–	129454	54,18
• Držák pro vedení a přidržování řezacího drátu			
• Vyřezávání lepených autoskel			
4852-4 A	–	164769	52,99
• Drátový startér k proražení pásu lepidla			
• Vyřezávání lepených autoskel			
4852-5	–	129478	31,56
• Role řezného drátu čtyřhran 0,6x0,6 mm, 22 metrů			
• Vyřezávání lepených autoskel			
4852-6	–	129485	14,95
• Role kulatého řezacího drátu Ø 0,8 mm, 22 metrů			
• Vyřezávání lepených autoskel			
4852-7	–	129492	10,43

4850 Přípravek k seřízení ostříkovačů okenního skla

• Vytažená teleskopická tyč ukazuje směr paprsku trysek na skle

- Použití: Nastavení trysek ostříkovačů okenního skla
- Úchytka / klip na kapsu
- Magnetická hlava: Ø 6 mm
- Nastavovací jehla (Ø 0,7 mm) a krytka



4850 Přípravek k seřízení ostříkovačů okenního skla



HAZET No.	l_1 mm	l_2 mm	EAN-No. 4000896+	€
4850-1	155	670	022366	10,17

• Vytažená teleskopická tyč ukazuje směr paprsku trysek na skle

- Použití: Nastavení trysek ostříkovačů okenního skla
- Úchytka / klip na kapsu
- Integrované LED světlo pro jednoduché nalezení dílů v tmavém prostředí, např. v motorovém prostoru apod.
- Extra silný magnet 8 mm Ø pro zvednutí spadlých dílů
- Nastavovací jehla (Ø 2 mm)



HAZET No.	l_1 mm	l_2 mm	EAN-No. 4000896+	€
4850-2	183	682	149544	21,23

4852 Sada ochrany přístrojové desky · s rukojetí

• Světla modrý odstín upozorní na znečištění jednotlivých ochranných tabulí rychleji než běžné šedé ochranné tabule a zabrání tak znečištění interiéru

- Použití: Ochrana před poškozením přístrojové desky, vnitřních obložení a stropu vozu při demontáži skel
- Čistá, profesionální práce
- Robustní plast
- Obsah:
Ochranná tabule, zahnutá, 270x200 mm
Ochranná tabule, zahnutá, 450x300 mm
Ochranná tabule, rovná, 270x200 mm
Ochranná tabule, rovná, 450x300 mm



HAZET No.		EAN-No. 4000896+	€
4852/4	4	210114	55,07



Speciální nářadí

Karoserie / vnitřní vybavení – Užitková motorová vozidla (UV)



Volant

1776 Stahovák hlavní páky řízení · 2ramenný

Made in Germany

- Pro kuličková ložiska, ozubená kola, pastorky, páky bloku řízení a podobné díly
- Upínací svěrka přitlačí stahovací háky pevně na stanovené díly
- Povrch: zinkováno



HAZET No.	sb mm	st mm	Vřeteno	EAN-No. 4000896+	€
1776-85	90	85	M18x1,5x130 mm	135943	179,37
1776-100	90	100	M18x1,5x130 mm	135950	160,99
1776-140	150	140	G 1/2" x 175 mm	135967	261,99

2223 LG Bit

- Dlouhé provedení
- Pohon šestihran podobný ISO 1173 C6,3 (1/4")



HAZET No.	l mm	Ø mm	EAN-No. 4000896+	€
2223 Lg-T 30	70	5,52	015092	7,58

- Kruhová čepel
- Hodí se pro všechna osobní vozidla **MERCEDES-BENZ** r.v. → 2011 s přišroubovanou jednotkou airbagu
- Pro demontáž a montáž jednotky airbagu např. **MERCEDES-BENZ, VW, AUDI, OPEL, PORSCHE** (vnitřní **TORX** šrouby T30)

Užitková motorová vozidla (UV)

Motor

Hlava válců

2850 Nástrčná hlavice pro rázový, strojový utahovák TORX®

Made in Germany

- Manipulace se šrouby hlav válců

- Zesílené provedení
- Dlouhé provedení
- S otvorem pro pojistný kolík nebo zajišťovací pružinu a drážku pro O-kroužek
- Povrch: fosfátováno, olejováno



HAZET No.	s	l mm	d ₁ mm	d ₂ mm	Ø mm	t mm	EAN-No. 4000896+	€
• MAN – modely užitkových vozidel F 2000, F 90, F 8 a autobusy MAN s motory D 25 a D 28								
2850-E 20	E20	110	25	44	18,49	15	079681	39,34
• Užitková vozidla MAN s motorem Common-Rail (D20)								
2850-E 24	E24	110	30	44	22,16	17,5	146758	39,91

Palivové systémy / vstřikování

2168 Klíč na palivové filtry

Made in Germany

- Snadné ovládání čtyřhranem 12,5 mm (1/2 palce)

- Použití: Manipulace s krytem palivového filtru u stavebních a zemědělských strojů
- Např. pro: **CLAAS** Torion, kolové nakladače **LIEBHERR** a rovněž kolové nakladače s normou spalín Euro 6 a motory **LIEBHERR, JOHN DEERE**
- Harvestor 1070G, 1170G · vyvážecí stroj 1110G, 1210G, 1510G · pásový lesní jeřáb 2154G, 2154G · nakladač kulatiny 2156G, 2156G LC · lesní jeřáb, závěsné montovaný 337E, 437E · kolový nakladač 524K, 524K-II, 524L, 544K, 544L · polní postřikovač, samojízdný R403, R4040L, R4050L · traktory řady 6M, 6R · traktory řady 7R · žací stroje řady T · žací stroje řady W · buldozer 700K · rypadlo 210G LC Deere · Sprayer Mazzotti MAF HP · Hagie STS 10, STS 12



HAZET No.	EAN-No. 4000896+	€
2168-1	223251	16,50



2849 Jednostranné očkové klíče

Made in Germany

• Ovládání připevňovacích matic na turbodmychadle u nákladních vozidel MAN



- Zahnutý očkový klíč, přizpůsobený speciálně pro stísněné prostory
- Ergonomická 2komponentní rukojeť HAZET



HAZET No.	l mm	EAN-No. 4000896+	€
2849-15	266	159284	73,49

2871-E12 Nástrčná hlavice TORX® pro turbokompresor / koleno

Made in Germany

• Malá konstrukční výška jako nástrčný klíč s přepínací ráčnou



- Použití: Manipulace se šroubením turbokompresoru a sběrače (E12)
- U vozidel MAN TGL · TGM s motory E08
- Pohon s 17 mm Ovládání např. pomocí ráčnového očkoplochého klíče 606-17 nebo nástrčného očkového klíče 6630 d-17 a držáku nástrojů 6397 (povolování) s momentovým klíčem 6292-1 CT (utahování)
- Nutné z důvodu nedostatku prostoru
- Povrch: fosfátováno, olejováno



HAZET No.	l mm	EAN-No. 4000896+	€
2871-E 12	28	201730	11,68

4550 Klíč pro vstřikovací potrubí

Made in Germany

• Otevřená nástrčná hlavice dvojitý šestihran



- Použití: Ovládání šroubení u vstřikovacího vedení
- Povrch: chromováno
- Na užitková vozidla MAN s motory D 20 – vstřikovací systémy Common Rail
- Krátké provedení
- □ Pohon 10 = 3/8"



HAZET No.	s mm	l mm	d ₁ mm	d ₂ mm	f mm	EAN-No. 4000896+	€
4550-3	17	83	27	18	8	104307	61,81

Made in Germany

• Odborné ovládání šroubového spoje vstřikovacího vedení



- Použití: Manipulace s převlečnou maticí u vysokotlakého vedení u vstřikovacího ventilu Common Rail vstřikovacího systému
- Otevřená nástrčná hlavice s dvojitým šestihranem pro vstřikovací potrubí
- Utahovacího momentu požadovaného výrobcem se dosáhne použitím momentového klíče HAZET (respektujte údaje výrobce)
- Povrch: mořeno
- DAF Euro 6 motory MX11/ MX13 např. XF · CF
- □ Pohon 12,5 1/2"



HAZET No.	s mm	l mm	d ₁ mm	d ₂ mm	f mm	EAN-No. 4000896+	€
4550-21	21	91	33	32	19	204137	29,69

4558 Čepový klíč na tlakové matice

Made in Germany

- Použití: Ovládání tlakové matice na držáku trysek
- Povrch: chromováno

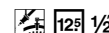

HAZET No.	l mm	d ₁ mm	d ₂ mm	EAN-No. 4000896+	€
• Pro užitková vozidla MAN a MERCEDES-BENZ M 401/421, M 402/422 · LA · A · M 403/423 · M 470h					
4558	72	–	–	021888	46,81
• Pro užitková vozidla s motory EDC: MERCEDES-BENZ a MAN					
• Průběžně vrtaný pro uchycení přípojného kabelu					
• Šestihřanný nástrčný otvor 32 mm					
• Chrom-vanadium					
• Povrch pochromovaný					
4558-1	120	29	36	050529	65,55
• Pro např. užitková motorová vozidla MERCEDES-BENZ a MAN					
• Držák pro fixaci mezi přítlačnou maticí a držákem trysky – brání sesmeknutí					
• Šestihřanný nástrčný otvor 32 mm					
4558-2	69	28,4	25	057344	63,01

1788 T Rázový vytahovací přístroj

Made in Germany

- Použití: Demontáž pevně usazených vstřikovačů Common-Rail bez demontáže hlavy válců



- Rázový vytahovací přístroj (kluzné kladivo – kluzná hmotnost 200 g) s přípojným závitem M 10
- Vytahování krytů s vnitřním závitem, kuličkovým ložiskem, kotouči atd.
- Ve spojení se sadou závitových čepů 1788 T-1/6 a vnitřním vytahovákem 1788 N-15 do 35
- Také ve spojení se stahovákem vstřikovačů 4797-5



HAZET No.	M	l mm	EAN-No. 4000896+	€
1788 T-1	M 10	226	134304	28,96





Speciální nářadí

Užitková motorová vozidla (UV) – Motor



4797 Vytahováč vstřikovačů

Made in Germany

- Použití: Demontáž pevně usazených vstřikovačů Common-Rail bez demontáže hlavy válců



Snadné vytahování vstřikovačů ve spojení s rázovým vytahovacím přístrojem např. **HAZET 1788 T-1**

- **Drapak na vstřikovače** s vnitřním závitem M 10 x 1,5 mm
- **MAN** motory D08 · D20 · D26 · D28
- Upravené pro velmi stísněný prostor v hlavě válce
- Uchopení vstřikovače drapakem v horní části bez poškození



HAZET No.	l mm	EAN-No. 4000896+	€
4797-5	174	176137	177,29

2168 Klíč na filtr Ad-Blue®

Made in Germany

- Manipulace s víkem tělesa filtru při výměně filtračního prvku filtru Ad-Blue® (filtrační prvek močoviny) u UV MERCEDES-BENZ s motory Blue-Tec®, např. Actros, Atego, Axor, Econic

- Výrobce doporučený utahovací moment (respektujte pokyny výrobce) bude dosažen např. s momentovým klíčem HAZET 6110-1 CT
- Ø 46 mm

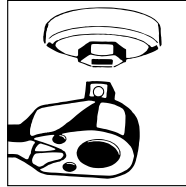

HAZET No.	Ø mm	EAN-No. 4000896+	€
2168-46	59	156252	31,09

Diagnostika

4800 Tester chladicích systémů pro zemědělské stroje

Made in Germany

- Použití: Kontrola netěsností v chladicích systémech a topných okruzích
- Přifazení typů vozidel: www.hazet.de → **Servis** → **Poradce pro použití** → **Adaptér chladiče 4800**
- Plastová skříňka

- 4800-1 pumpa pro natlakování chladiče do 2,5 bar
- 4800-2 mezikus flexibilní hadice
- 4800-3 adaptér chladiče pro **AMAZONE** Pantera **CLAAS** Jaguar · Lexion · Scorpion · Ares · Atlas · Ceres **FENDT MASSEY FERGUSON** s nádrží číslo 180224M92 a 4296015M1 **CASE** Quadtrac · Magnum
- 4800-4 A adaptér chladiče pro **CASE** Puma · SBS · LBS · Optum · Maxxum · CVX **NEW HOLLAND** TVT · T7, T7 Elite Pack · T6 **FENDT** Vario2000 → kombajn řady L **CLAAS** Arion · Axion motory **DEUTZ** 3,6 PowerPack · BF6M1013FC · TCD2013L6 2V a 4VGenset 250kV
- 4800-5 A adaptér chladiče pro **FENDT** Farmer 3001988 → typ 500 · typ 700 · Vario1988 → 2000
- 4800-20 adaptér chladiče pro **CLAAS** Xerion · Tucano a rovněž všechny nové stroje **CLAAS** s vyrovnávací nádrží **MERCEDES-BENZ**



HAZET No.	6	EAN-No. 4000896+	€
4800/6	6	216482	375,34

4800 Tester pro chladicí systém užitkových vozidel

Made in Germany

- Použití: Kontrola netěsností v chladicích systémech a topných okruzích
- Přifazení typů vozidel: www.hazet.de → **Servis** → **Poradce pro použití** → **Adaptér chladiče 4800**
- Plastová skříňka

- 4800-1 pumpa pro natlakování chladiče do 2,5 bar
- 4800-2 mezikus flexibilní hadice
- 4800-3 adaptér chladiče pro **DAF** 45 r. v. 05/1991 → 12/2000 **DOOSAN** kolové rýpadlo S, pásové rýpadlo DX **KAESER** Mobilair **LIEBHERR** A308-316 **MERCEDES-BENZ** Vito, Viano, Solaris **NISSAN** vidlicový vozík **PUTZMEISTER** BSA 1409 **SCANIA** Vabis
- 4800-5 A adaptér chladiče pro **COMPAIR** Mobil kompresor s vyrovnávací nádobou **VW** **LINDE** vidlicový vozík **PUTZMEISTER** BSA 1407D · BSA 2110 HP-D **RENAULT** Midlum r. v. 01/2000 → 12/2013 **Volvo** FE r. v. 05/2006 → FL r. v. 03/2000 →
- 4800-25 adaptér chladiče pro autobusy **MAN** jako Lions Coach, Lions Star, Lions Comfort, Lions City **MERCEDES-BENZ** Citaro r.v. 01/1998 **IVECO** Euro-Star, Euro-Tech, Euro-Truck, Stralis, Daily s černým uzávěrem **MAN** F90, F2000, TGA r. v. 03/2000 → TGL r. v. 04/2005 → TGM r. v. 10/2005 → TGS r. v. 10/2007 → 01/2012, TGX r. v. 10/2007 → 01/2012 **MERCEDES-BENZ** užitkové vozy Actros, Atego 1217 r. v. → 1999, Eco 8401, SK1728, Antos, Arocs, Atego r. v. 1998 → 2013, Axor r. v. 09/2001 → 10/2004, Econic, Zentros
- 4800-26 adaptér chladiče pro **DAF** CF, XF Euro 6 r. v. 2013 →
- 4800-27 adaptér chladiče pro **MERCEDES-BENZ** Atego r. v. 2014 →
- 4800-28 adaptér chladiče pro **MERCEDES-BENZ** Actros EURO 6 s vyrovnávací nádrží HEYCO r. v. 2014 → **MAN** TGX, TGS EURO 6 s vyrovnávací nádrží HEYCO r. v. 2012 →



HAZET No.	8	EAN-No. 4000896+	€
4800/8	8	216499	681,97



4800 Adaptér pro chladiče

Made in Germany

- Použití: Kontrola netěsnosti v chladicích systémech a topných okruzích
- **Rozšíření sortimentu pro stávající tester chladicího systému HAZET 4800**
- Závit přesně přizpůsobený otvoru vyrovnávací nádoby
- Se spojovací vsuvkou pro napojení na rychlospojku tlakovací pumpy na chladiče 4800-1 a mezikus 4800-2 nebo vakuový plnicí přístroj HAZET 4801-1 a 4802-1



HAZET No.	EAN-No. 4000896+	€
• SCANIA 143 · řada G · P a R		
4800-29	222780	90,15
Adaptér chladiče pro		
• CLAAS Xerion · Tucano		
• IVECO Euro-Star · Euro-Tech · Euro-Truck · Daily s černým uzávěrem		
• MAN F90 · F2000 · TGA r. v. 03/2000 → TGL r. v. 04/2005 → TGM r. v. 10/2005 → TGS r. v. 10/2007 → 01/2012 · TGX r. v. 10/2007 → 01/2012		
• MERCEDES-BENZ UV Actros · Atego 1217 r. v. → 1999 · Eco 8401 · SK1728 · Antos · Arocs · Atego r. v. 1998 → 2013 · Axor r. v. 09/2001 → 10/2004 · Eonic · Zentros		
4800-20	144242	64,25
Adaptér chladiče s úhlovou hadicovou přípojkou, obzvláště vhodný pro práci ve stísněných prostorech pro		
• Např. autobusy MAN jako Lions Coach · Lions Star · Lions Comfort · Lions City		
• MERCEDES BENZ Citaro r. v. 01/1998 · Actros · Atego 1217 r. v. → 1999 · Eco 8401 · SK1728 · Antos · Arocs · Atego r. v. 1998 → 2013 · Axor r. v. 09/2001 → 10/2004 · Eonic · Zentros		
• IVECO Stralis · Euro-Star · Euro-Tech · Euro-Truck · Daily s černým uzávěrem		
• CLAAS Xerion · Tucano		
• MAN F90 · F2000 · TGA r. v. 03/2000 → TGL r. v. 04/2005 → TGM r. v. 10/2005 → TGS r. v. 10/2007 → 01.2012 · TGX r. v. 10/2007 → 01/2012		
4800-25	203857	84,60
• DAF Cf a XF Euro 6 r. v. 2013 →		
4800-26	214495	80,70
• MERCEDES-BENZ Atego r. v. 2014 →		
4800-27	214501	103,49
• MERCEDES-BENZ Actros EURO 6, r. v. 2014 → s vyrovnávací nádrží HEYCO		
• MAN TGX a TGS EURO 6, r. v. 2012 → s vyrovnávací nádrží HEYCO		
• FENDT Ideal 8 · Ideal 9 · 900 Vario · 1000 Vario		
4800-28	214518	103,49



4802 Vakuový přístroj pro plnění chladičů užitkových vozidel

Made in Germany

- **Použitelný ve spojení s jednotlivými nebo univerzálními adaptéry, např. 4801-2/3**
- Použití: Vakuová zkouška těsnosti chladicího systému před plněním
- **Bezbulbinové plnění okruhu chlazení a topení u nákladních vozidel · autobusů · zemědělských strojů a stavebních vozidel**
- Nová konstrukce vakuového přístroje pro plnění chladiče zajišťuje rychlejší dosažení požadovaného vakua a tím rychlejší plnění chladicího systému
- Rychlejší průtok chladicí kapaliny: **80 litrů za cca 20 minut**
- Plnění je možné jak s univerzální zátkou, tak i s pevným krytem
- Žádná ztráta chladicí kapaliny v důsledku přetečení chladicího systému
- Již není nutné zvláštní ovládání pomocí diagnostických testovacích přístrojů



YouTube Clip

HAZET No.	EAN-No. 4000896+	€
4802-1	200030	369,42

Olejový servis

2169 Klíč na olejové filtry

Made in Germany

- Použití: Manipulace s olejovými filtry např. MANN a MAHLE/ KNECHT

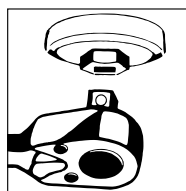
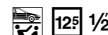

HAZET No.	mm	EAN-No. 4000896+	€
• Pohon: vnější 6hran s 24 mm / □ pohon 12,5 1/2"			
• Pohon: 15hran s 105 mm			
• Např. pro: Volvo · SCANIA · RENAULT · MAN · IVECO · FIAT · FODEN · IRISBUS · ASTRA · CATERPILLAR · LIEBHERR · JOHN DEERE · KOMATSU · FAUN · MITSUBISHI			
• Uťahovacího momentu doporučeného výrobcem vozidla lze bezpečně dosáhnout pomocí momentového klíče HAZET (pozor: respektujte hodnotu utahovacího momentu stanovenou výrobcem)			
2169-9	24	116690	19,98

Made in Germany

- **Kované provedení**
- Použití: Montáž a demontáž olejových filtrů a vík tělesa olejového filtru při výměně olejové vložky
- Povrch: chromováno





Speciální nářadí

Užitková motorová vozidla (UV) – Servis brzd



2169 Klíč na olejové filtry

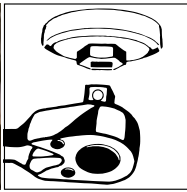

YouTube Clip

10 3/8

HAZET No.	mm	mm	EAN-No. 4000896+	€
• Šestihran s 32 mm				
OPEL Astra · Corsa · 1,9 I CDTi · Astra 2,0 CDTi VW Passat · Golf 6 s 1,6 a 2,0 CR-TDi · Passat B7 1,6 · 2,0 diesel · Golf 7 2,0 benzínový · Polo 5 1,2 I-1,4 I TDi · Polo 1,2 I benzínový r. v. 2005 → · transporter T5 1,9 I diesel r. v. 2004 → · Touran TDi · Tiguan r. v. 2007 → 1,4 I (90/118 kW) 2,0 I dieselové motory · AUDI A6 3,2 I TSI · V6 r. v. 2004 → · A4 diesel r. v. 12/2007 → BMW 530d M57 r. v. 2008 → Pro močovinné filtry Ad-Blue® MAN např. TGX				
2169-32	32	43	082346	25,53
• Šestihran s 36 mm				
např. pro MERCEDES-BENZ Motor 116 MB · 100 D Transporter · Actros MP 1 · MP 2 · BMW M 52-6-válc.: řada 3 · řada 5 · M 60-8-válc.: řada 5 · řada 7 · řada 8 · M 73-12-válc.: řada 7 · řada 8 · řada 1 (E87): 118d · 120d · řada 1 (F20) 118i · OPEL Vectra B DI 16 V · Insignia · VW Lupo 1,2 TDi · Polo 5 1,2 I · Golf 6 1,4 I SRE/TSI · Touareg TDi · T5 2,5 D · Passat B7 3,6 I FSI · AUDI 6-válc. benzínový r. v. 12/2007 → Pro palivový filtr MAN např. TGA				
2169-36	36	50	086566	27,20

2171 Klíč na olejové filtry

Made in Germany

• Ocelová páska nastavitelná do sedmi poloh

12 5/8

• Použití: Manipulace s olejovými filtry např. jako montážní klíč pro olejový a palivový filtr u užitkových vozidel MAN



2171-1



HAZET 2171-2

HAZET No.	l mm	Ø mm	EAN-No. 4000896+	€
2171-1	160	80–110	013418	43,49
2171-2	230	75–110	013432	46,92

2171 Řetěz na olejový filtr

Made in Germany

• Otevření řetězu na olejový filtr umožňuje použití i v místech, která jsou z důvodu konstrukce špatně přístupná

12 5/8

• Použití: Manipulace s olejovými filtry a pro ovládání kartuší sušičů vzduchu



YouTube Clip



HAZET No.	Ø mm	EAN-No. 4000896+	€
2171-8 Lg	50–150	203703	92,02

Servis brzd

2195 Klíč na kartuše

Made in Germany

• Kované provedení

12 1/2

- Použití: Manipulace s kartuší s granulátem u užitkových vozidel s vysoušečem stlačeného vzduchu
- Design „Made by HAZET“
- Negativní nastavení ramen
- MAN č. 8099606-0307
- Povrch: mořeno, olejováváno



HAZET No.	Ø mm	EAN-No. 4000896+	€
2195	90–140	014101	198,98

2784 Nástrčná hlavice pro brzdové třmeny

Made in Germany

• Pohon umožňuje přenos velkých uvolňovacích sil

20 3/4

- Použití: Pro ovládání šroubového spoje brzdového třmenu (Knorr-Bremse) u užitkových vozidel MERCEDES-BENZ, např. Actros Ovládání horního šroubu příčného ramena na MAN TGA
- Umožňuje kontrolované utažení šroubů s utahovacím momentem stanoveným výrobcem (dodržte hodnoty zadané výrobcem) např. s momentovým klíčem HAZET 6144-1 CT
- S rýhováním
- S odjišťovacím čepem pro kolíkovou pojistku

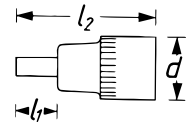

HAZET No.	s mm	l1 mm	l2 mm	d mm	EAN-No. 4000896+	€
2784-14	14	60	112	33,2	155583	34,67

2784 Sada nástrčných hlavice pro brzdové kotouče

Made in Germany

• Pohon umožňuje přenos velkých uvolňovacích sil

20 3/4

- Použití: Manipulace se šroubením brzdových kotoučů u vozidel MERCEDES-BENZ Actros 2. generace r. v. 2011 →
- Vyměnitelná nástrčná hlavice pro rázový a strojový utahovák T60



HAZET No.	s	l2 mm	Ø mm	mm	EAN-No. 4000896+	€
2784-T 60/4	T60	120	13,25	4	188611	70,58



2871 Nástavec TORX® pro brzdový třmen

Made in Germany

• Pro manipulaci se šrouby brzdových třmenů na užitkových vozů MAN



- Použití: Šroubení brzdových třmenů E20
- Ovládání např. nástrčným očkovým klíčem HAZET 6630 d-22 ve spojení s držákem nářadí 6397 (uvolnění), resp. momentovým klíčem 6293-1 CT nebo 6295-1 CT (utažení)



HAZET No.	s	l mm	d mm	mm	f mm	EAN-No. 4000896+	€
• Např. pro MAN TGM a TGL							
2871-E 18	E18	39,5	23,4	16,70	13,5	176175	14,12
• Např. pro MAN TGM · TGA							
2871-E 20	E20	39,5	25,7	18,49	15,9	148790	14,69
• Např. pro MAN TGA · TGS · TGX							
2871-E 24	E24	39,5	35	22,16	19,7	148783	16,04

2872 Rázový klíč TORX® se 2 nárazovými plochami

Made in Germany

• Použití klíčů při demontáži a montáži šroubových spojení brzdových třmenů ušetří demontáž páky spojovací tyče



- Použití: Ovládání šroubů TORX® na šroubových spojích brzdových třmenů na přední nápravě a vlečených nápravách užitkových motorových vozidel
- Odborné utahování šroubů momentovým klíčem podle údajů výrobce
- Plocha klíče s laserem naneseným vzorcem pro výpočet správné účinné délky

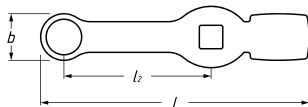

HAZET No.	l mm	l ₂ mm	a mm	b mm	mm	EAN-No. 4000896+	€
Např. pro MAN TGL TGM							
2872-E 18	215	120	12	30	16,70	201235	55,79
2872-E 20	216	120	12	32	18,49	201242	56,05
Např. pro MAN TGA TGS TGX							
MERCEDES-BENZ Atego 970-976 – vozidla se vzduchovým odpružením šroubení brzdového třmenu u zadní osy							
2872-E 24	219	120	12	38	22,16	201259	56,36

2872 FS Rázový očkový klíč · dvojitý šestihran · se 2 nárazovými plochami

Made in Germany

• Použití na nákladních vozidlech, autobusech, přívěsech a nápravách návěsů bez demontáže kola



- Použití: Ovládání brzdových válců u vstřikovacího vedení
- Také pro šroubení brzdových válců čnějící daleko do ráfku
- Laserem nanesený vzorec pro rychlý přepočít výrobce zadaného utahovacího momentu
- 2 nárazové plochy umožňují cílené působení síly kladiva
- Úspora času cca 20 minut
- Mimořádně stabilní a extrémně zatížitelný



YouTube Clip



HAZET No.	a mm	b mm	EAN-No. 4000896+	€
2872 FS-24	12	38	209989	108,89

2872 SZ Rázový očkový klíč · dvojitý šestihran · se 2 nárazovými plochami

Made in Germany

• Profil s dvojitým 6hranem umožňuje nasazení i na těžko přístupné šroubové spoje



- Použití: Ovládání šroubení brzdových třmenů na užitkových motorových vozidlech
- Odborné utahování šroubů momentovým klíčem HAZET podle údajů výrobce
- Plocha klíče s laserem naneseným vzorcem pro výpočet správné účinné délky



YouTube Clip

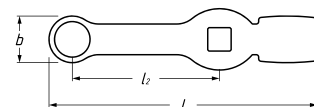

HAZET No.	l mm	l ₂ mm	a mm	b mm	EAN-No. 4000896+	€
Např. pro brzdový třmen SAF na MERCEDES-BENZ Atego a Actros						
2872 SZ-24	219	120	12	38	204175	53,09
Např. pro DAF XF95/ XF105/ XF						
2872 SZ-26	219	120	12	38	203727	53,25
Např. pro MERCEDES-BENZ Atego · Actros · KÄSSBOHRER Busse Volvo FH						
2872 SZ-27	220,5	120	12	38	207183	53,46

4969 Uvolňovací nástroj pro rychlospojky hadic stlačeného vzduchu

Made in Germany

• Ovládání možné plochým klíčem vel. 13 mm (HAZET 600N-13), nejsou potřebné žádné další pomocné nástroje



- Použití: Bezproblémové uvolnění rychlospojek s Ø 6 · 8 · 10 · 12 mm
- Pro konektory DIN 74324 6x1,0 · 8x1,0 · 10x1,0 · 12x1,5 · 12x2,0 mm
- Umožňuje rozpojení znečištěných vedení a konektorů
- Použití jednou osobou
- Zabránění zraněním
- Úspora času a nákladů



YouTube Clip



HAZET No.	EAN-No. 4000896+	€
4969-612	204281	67,47

4971 Vratné zařízení pro brzdové třmeny

Made in Germany

• Dodatečné seřizování s nástrčným klíčem s 12 mm



- Použití: Manipulace při dodatečném seřizování (dodatečné seřizování brzdových třmenů) kotoučových brzd Knorr Bremse nákl. autom., omnibusu, traileru a os přívěsu všech značek
- Speciální profil s 11 zuby



HAZET No.	l mm	d ₁ mm	d ₂ mm	f mm	EAN-No. 4000896+	€
4971-11	18	15	11,5	9,8	218257	7,79



Speciální nářadí

Užitková motorová vozidla (UV) – Podvozek



4971 Vratné zařízení pro brzdové třmeny

Made in Germany

• Bezpečný přenos síly u vratného zařízení

- Použití: Zpětné vrácení brzdových třmenů **WABCO** bez demontáže brzdového válce
- Speciální násada v ráčnovém klíči zaručuje bezpečný přenos síly u vratného zařízení
- Pro brzdové třmeny **WABCO** u **MERCEDES-BENZ** Actros, Antos, Arocs
- Neklouzavá 3komponentní rukojeť HAZET – pro vysoký přenos síly



HAZET No.	l mm	EAN-No. 4000896+	€
4971-12	454,4	232857	76,60

4972 Zvedací pomůcka

Made in Germany

• Bezpečná práce, která šetří záda v podmínkách se zúženým místem v podběhu kola u užitkových vozidel, autobusů, návěsů a náprav přívěsů

- Použití: Bezpečné uchopování a pohybování těžkými konstrukčními díly např. při demontáži a montáži brzdových třmenů a nábojů kol u užitkových vozidel.
- Uspodňuje nasazování šroubů
- Zohlednění různých poměrů namontování brzdových třmenů
- Jednoduchá obsluha
- Je možná jednoruční obsluha přes vřeten
- Není potřeba druhá osoba
- Rozsah nastavení min./max.: 716 – 911 mm



YouTube Clip

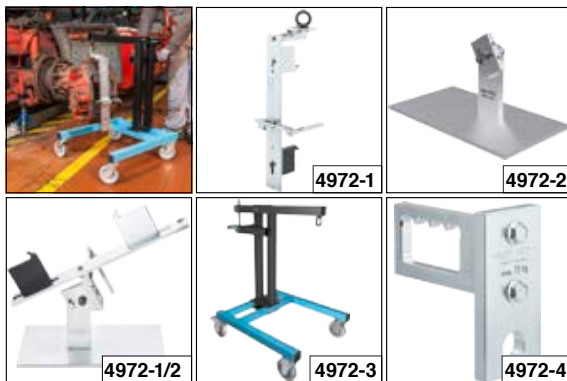

HAZET No.		EAN-No. 4000896+	€
• Zvedací pomůcka sestavující ze zvedací pomůcky 4972-3, – držáku brzdového třmenu 4972-1 a držáku kolového náboje 4972-4			
4972-1/3	3	215799	1.307,88
• Držák brzdového třmenu			
4972-1	–	215423	385,62

4972 Zvedací pomůcka

HAZET No.		EAN-No. 4000896+	€
• Naklápěcí ložisko			
• Vložka pro držák brzdového třmenu 4972-1			
• Demontáž a montáž brzdových třmenů u nákladních automobilů, omnibusů, návěsů a náprav přívěsů, které jsou namontovány v diagonální „poloze hodinových ručiček mezi 20 a 17 hod.“			
• Umožňuje snadné nasazení šroubů i v nepříznivých polohách			
• Spojte naklápěcí ložisko s držákem brzdového třmenu a umístěte např. zvedacím vozíkem pod brzdový třmen			
4972-2	–	215393	181,96
• Zvedací pomůcka samostatná, bez držáku brzdového třmenu 4972-1 a držáku kolového náboje 4972-4			
4972-3	–	215782	864,65
• Držák kolového náboje			
• Použití se zvedací pomůckou UV 4972-3, resp. 4972-1/3			
• Demontáž a montáž kolových nábojů			
4972-4	–	216031	93,26

Podvozek

Ložisko kola / náboj kola

1790 Stahovák kulových kloubů

Made in Germany

- Použití: Vytlačení čepů kulových kloubů na pákách řízení, tyčích řízení, stabilizátorech atd. u užitkových automobilů těžké konstrukce
- Povrch: pozinkováno, pasivováno (bez Cr6)

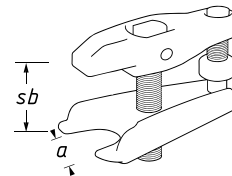

HAZET No.	a mm	sb mm	EAN-No. 4000896+	€
1790-3	40	85	145454	246,84

Made in Germany

• S hydraulickou podpěrou

- Použití: Silu šetřící vytlačení čepů kulových kloubů a bezpečné vymontování kulových kloubů
- Povrch: zinkováno, žlutě pasivováno (bez Cr6)

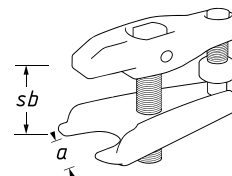

HAZET No.	a mm	sb mm	EAN-No. 4000896+	€
• Pro osobní automobily · dodávky · užitková vozidla				
• Zatížení maximálně 12 tun				
1790-5	32	70	145461	380,84
• Pro UV, autobusy a stavební stroje				
• Zatížení maximálně 12 tun				
1790-6	40	85	145478	550,14



4961 N Bruska nábojů kol

Made in Germany

• **Brusný talíř z hliníku s 8hranným profilem pro bezpečné a pevné uchycení brusného kotouče**



- Použití: Rychlé a snadné čištění kontaktních ploch od rzi a nečistot na nábojích kol a brzdových kotoučích s uchycením kolového šroubu
- Minimální tvorba prachu díky otevřeným pórům brusného materiálu a hrníčkovému tvaru brusného kotouče
- Bez tvorby jisker



4961 N
-023 M/5 -023 S/5

HAZET
No.

EAN-No.
4000896+

€

- 6hran. uchycení pro pevné držení v přístroji
- Speciální bruska pro optimální čištění dosedacích ploch disků (náboje kol) pro NA a dodávky se šrouby v náboji kol
- **8hranný profil** pro bezpečné a pevné uchycení brusného kotouče do základního talíře
- Vnitřní Ø max.: 23 mm
- Brusné kotouče Ø 56 mm
- Made in Germany (hliníkové tělo unašeče)

12dílná sada, obsah:

- 1 hliníkové základní tělo
- 5 brusných kotoučů pro střední znečištění
- 6 brusných kotoučů pro silné znečištění

4961 N-23/12 12 186754 199,82

- Uchycení suchým zipem pro rychlou výměnu brusného kotouče
- **5 náhradních brusných kotoučů** pro střední znečištění, vnější Ø 56 mm, vnitřní Ø maximálně 23 mm

4961 N-023 M/5 5 187270 58,54

- Uchycení suchým zipem pro rychlou výměnu brusného kotouče
- **5 náhradních brusných kotoučů** pro silné znečištění, vnější Ø 56 mm, vnitřní Ø maximálně 23 mm

4961 N-023 S/5 5 187287 79,30

Kloubové hřídele

4685-1 Vyrážeč výstupkových klínů

Made in Germany

- Použití: Bezpečné vyrazení výstupkových klínů z ozubených kol na zemědělských strojích a rovněž ruční ovládání vstupních hřídelů na zemědělských nastavbových přístrojích



HAZET
No.

l
mm

EAN-No.
4000896+

€

4685-1 420 222889 43,96

4685-2 Vyrážeč výstupkových klínů

Made in Germany

- Použití: Bezpečné vyrazení výstupkových klínů z ozubených kol na zemědělských strojích a rovněž ruční ovládání vstupních hřídelů na zemědělských nastavbových přístrojích



HAZET
No.

l
mm

EAN-No.
4000896+

€

4685-2 366 222896 43,96

4937 Sada čepových klíčů pro užitková vozidla

Made in Germany

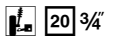

• **Pro opravy a údržbu nábojů kol, kolových ložisek nebo brzdových kotoučů u vozidel MAN, MERCEDES-BENZ**

- Např. pro **MAN TGL** přední náprava r. v. 2000 → a L 2000 **MERCEDES-BENZ** Atego zadní náprava HL2
- Vysoká tvarová přesnost
- Precizní geometrie čepu pro ideální záběr nástroje do matic s drážkou
- Masivní provedení: Vysoká (tvarová) stabilita i při velmi vysokých uvolňovacích a utahovacích momentech
- Čepový klíč na zadní nápravu, vnitřní Ø: 87 mm
- Délka (celková): 65 mm
- 6 čepů, šířka čepu: 10 mm
- Dvě vyměnitelné vodící trubky
Vnější Ø: 49 mm · 57 mm
délka (celkem): 140 mm

Nářadí pro manipulaci s maticemi náprav a nábojů kol u UV

- Povrch: mořeno

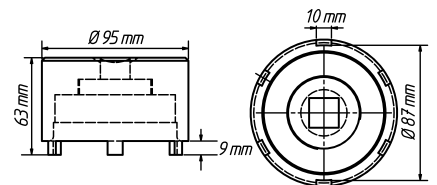

HAZET
No.

l₂
mm



EAN-No.
4000896+

€

4937-87/3 54 3 199235 368,28

Made in Germany



• **Pro opravy a údržbu na zadní nápravě MERCEDES-BENZ**

- Pro **MERCEDES-BENZ Actros** · hypoidní zadní náprava HL · HL 8
- Vysoká tvarová přesnost
- Precizní geometrie čepu pro ideální záběr nástroje do matic s drážkou
- Masivní provedení: Vysoká (tvarová) stabilita i při velmi vysokých uvolňovacích a utahovacích momentech
- Vnitřní Ø: 117 mm
- Délka (celková): 200 mm
- 6 čepů, šířka čepu: 9,8 mm
- Vodící trubka vnější Ø: 60 mm
délka (celkem): 185 mm
- Povrch: mořeno

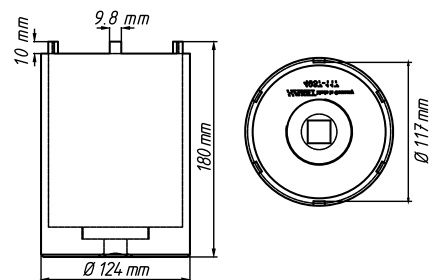

HAZET
No.

l₂
mm



EAN-No.
4000896+

€

4937-117/2 180 2 199242 374,30



Speciální nářadí

Užitková motorová vozidla (UV) – Podvozek



4937 Klíč na opouzdření kola u UV

Made in Germany

• Pro ploché oválné opouzdření kola BPW



- Pro nápravy **BPW Eco** a **Eco Plus**
- Perfektní tvarová kompatibilita s obrysem **BPW** Ø 110 mm
- Vysoká tvarová přesnost
- Masivní provedení: Vysoká (tvarová) stabilita i při velmi vysokých uvolňovacích a utahovacích momentech
- Povrch: mořeno

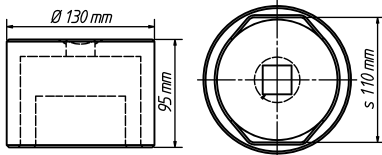

HAZET No.	l ₂ mm	EAN-No. 4000896+	€
4937-110	95	199273	249,22

4937 Nástrčný klíč pro matice náprav UV

Made in Germany

• Perfektní tvarová kompatibilita s obrysem BPW Ø 120 mm

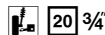

- Použití: Pro ploché oválné opouzdření kola BPW
- Vysoká tvarová přesnost
- Masivní provedení: Vysoká (tvarová) stabilita i při velmi vysokých uvolňovacích a utahovacích momentech
- Povrch: mořeno



HAZET No.	EAN-No. 4000896+	€
4937-120	210459	234,07

4937 Sada čepových klíčů pro užitková vozidla

Made in Germany

• Pro opravy a údržbu nábojů kol, kolových ložisek nebo brzdových kotoučů na zadní nápravě u vozidel **MAN**, **MERCEDES-BENZ**

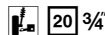

- Pro **MAN** a **MERCEDES-BENZ** 10 t a 13 t AP hypoidní a vlečená náprava N7/4 · Omnibus 0305G · 0405G
- **MAN** vnější planetová zadní náprava řady F H7 · HD7, hypoidní zadní náprava řady F HY-1175 · HDY-1175
- Vysoká tvarová přesnost
- Precizní geometrie čepu pro ideální záběr nástroje do matic s drážkou
- Masivní provedení: Vysoká (tvarová) stabilita i při velmi vysokých uvolňovacích a utahovacích momentech
- Vnitřní Ø: 103 mm
- Délka (celková): 140 mm
- 6 čepů, šířka čepu: 11,5 mm
- Dvě vyměnitelné vodící trubky vnější Ø: 51,5 mm · 66,5 mm
- Délka (celkem): 135 mm
- Povrch: mořeno



4937 Sada čepových klíčů pro užitková vozidla

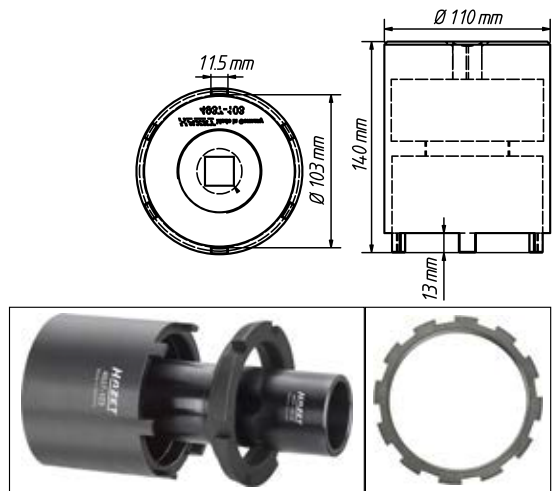
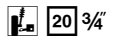

HAZET No.	€
4937-103/3	386,76

4937 Sada čepových klíčů pro užitková vozidla

Made in Germany

• Pro demontážní/montážní práce na zadní nápravě a opravy a údržbu nábojů kol, kolových ložisek nebo brzdových kotoučů na zadní nápravě vozidel **MERCEDES-BENZ**

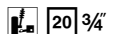

- **MERCEDES-BENZ** vnější planetová náprava, jako vlečená náprava NR7/4
- **MERCEDES-BENZ** vnější planetové nápravy (evropské nápravy) 10 t a 13 t, HL7/0 · HL7/1 · HL7/2 · HL7/3, HL7/18 · HO7/8 · HO7/9 · HL7/015, HL7/021 · HD7/2 · HD7/19DG · HD7/016DG
- **MERCEDES-BENZ** vnější planetová náprava 7 t AL7/1
- Vysoká tvarová přesnost
- Precizní geometrie čepu pro ideální záběr nástroje do matic s drážkou
- Masivní provedení: Vysoká (tvarová) stabilita i při velmi vysokých uvolňovacích a utahovacích momentech
- Vnitřní Ø: 101,5 mm
- Délka (celková): 140 mm
- 12 čepů, šířka čepu: 11,4 mm
- Tři vyměnitelné vodící trubky vnější Ø: 50 · 51 · 53 mm
- Délka (celkem): 85 mm
- Povrch: mořeno

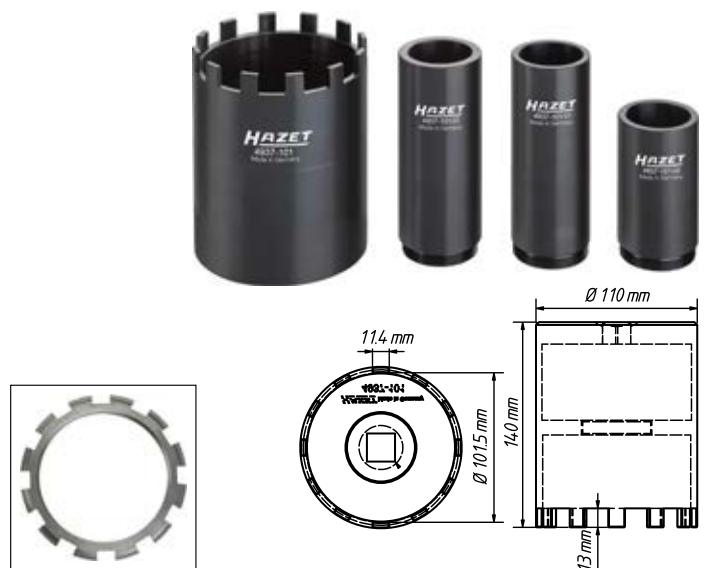

HAZET No.	€
4937-101/4	450,60



4937 Čepové klíče pro UV

Made in Germany

• Na zadní nápravu MERCEDES-BENZ

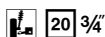

- Pro matice zadní nápravy MERCEDES-BENZ Actros · Atego (těžké provedení): LN2 · SK zadní náprava: 740,0/9 – 744.8 – 745.7 – 747.7 – 748.2 HD 7/19 DG 13 · HD4/16-1
- S vnější vodící přírubou
- Vysoká tvarová přesnost
- Precizní geometrie čepu pro ideální záběr nástroje do čepových matic
- Masivní provedení: Vysoká (tvarová) stabilita i při velmi vysokých uvolňovacích a utahovacích momentech
- Vnitřní Ø: 62,8 / 70 mm
- 6 čepů, šířka čepu: 7,5 mm
- Povrch: mořeno

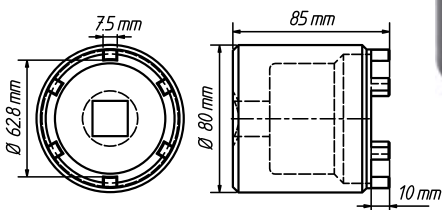

HAZET No.	l ₂ mm	EAN-No. 4000896+	€
4937-62	85	199020	305,79

4937 Nástrčný klíč na axiální matice pro UV

Made in Germany

• Demontáž/montáž matice přední nápravy s 8hranem před brzdovým kotoučem

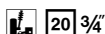

- SCANIA konstrukční řada R · konstrukční řada 4 · konstrukční řada 124 I – 144 I – atd.
- Vhodný pro rázové utahovky, např. HAZET 9013 SPC · 9013 MG
- Vysoká tvarová přesnost
- Souběžné plochy pro perfektní silový styk na axiálních maticích
- Masivní provedení: Vysoká (tvarová) stabilita i při velmi vysokých uvolňovacích a utahovacích momentech
- s 80 mm 8hr.
- Pro strojní manipulaci
- Povrch: mořeno

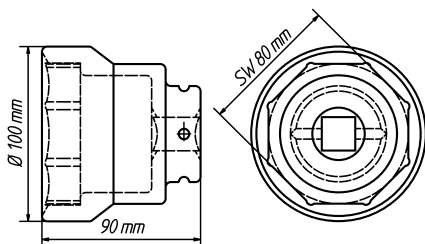

HAZET No.	l ₂ mm	EAN-No. 4000896+	€
4937-80	90	199006	219,74

4937 Nástrčný klíč pro matice náprav UV

Made in Germany

• Na matice náprav vyladěný nástrčný klíč zaručuje bezpečné uchopení matic náprav



- Použití: Šroubení přední nápravy u DAF konstrukční řady CF a XF
- Masivní provedení: Vysoká (tvarová) stálost i při vysokých povolovacích nebo utahovacích momentech
- DAF: CF FA · FT · FAR · FAN · FAT · FTT · FTP · FTG · FAD · FTS · FTR CF 65 FA CF 75 FA · FT · FAR · FAG · FAT · FAD CF 85 FA · FAR · FAG · FAN · FAT · FAC · FAX · FAQ · FAD · FT · FTP · FTS · FTR · FTG · FTT XF FA · FT · FAR · FTP · FAN · FTG · FTT · FAD · FAS · FAT · FAK · FTM · FAG · FAR XF 95 FA · FAD · FAK · FAN · FAR · FAS · FAT · FT · FTG · FTM · FTP · FTR · FTS · FTT XF 105 FA · FAR · FAS · FAT · FAK · FAD · FT · FTG · FTS · FTT · FTM
- Povrch: mořeno



HAZET No.	l ₂ mm	EAN-No. 4000896+	€
4937-S 80	63	206889	227,22

Made in Germany

• S vodícím okrajem



- Použití: Manipulace s maticí zadní nápravy např. na vozidle IVECO Daily 6,5 t · 7,0 t
- Nástrčný klíč plochou maticí zadní nápravy kompletně sevře, a umožní tak bezpečnou práci
- Vhodný pro rázové utahovky, např. HAZET 9013 SPC · 9013 MG s vložkou 1000S-36
- Vysoká tvarová přesnost
- Souběžné plochy pro perfektní silový styk na axiálních maticích
- Masivní provedení: Vysoká (tvarová) stabilita i při velmi vysokých uvolňovacích a utahovacích momentech
- Pohon šestihran s 36 mm
- Výstup: s 90 mm
- Pro strojní manipulaci
- Povrch: mořeno

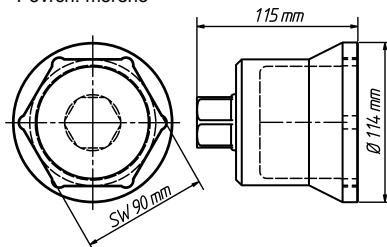

HAZET No.	l ₂ mm	EAN-No. 4000896+	€
4937-90	115	199280	358,53



Speciální nářadí

Užitková motorová vozidla (UV) – Podvozek



4937 Nástrčný klíč pro olejové uzávěry / matice náprav UV

Made in Germany

• Manipulace s olejovým uzávěrem na přední nápravě

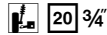

- Např. pro IVECO Stralis a Eurofire · MERCEDES-BENZ trailer Discos s kompaktním uložením HUB Unit · BPW Eco Plus 1 · BPW Eco Plus 3 · GIGANT nápravy traileru
- Vysoká tvarová přesnost
- Masivní provedení: Vysoká (tvarová) stabilita i při velmi vysokých uvolňovacích a utahovacích momentech
- Výstup: s 95 mm
- Povrch: mořeno

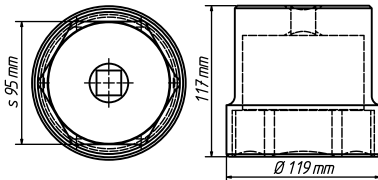

HAZET No.	l ₂ mm	EAN-No. 4000896+	€
4937-95	117	199457	246,94

4937 Sada středících objímek pro užitková vozidla

Made in Germany

• Použití: Rychlá montáž vystředěných kol se šikmou dosedací plochou u užitkových vozidel pro otvory disků o Ø 26 mm M22 x 1,5

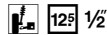

- Např. pro DAF · FORD · MAN · MERCEDES-BENZ · RENAULT · Volvo
- Bez poškození závitu a přesné vystředění disků díky kónicky natočeným objímkám
- Vysoká tvarová přesnost díky precizně zhotoveným závitům
- Vnitřní závit: M22 x 1,5 mm
- Povrch: mořeno



HAZET No.	l mm	□	EAN-No. 4000896+	€
4937-26/3	115	3	199013	110,24

4937 Montážní pouzdro pro UV MAN · závit M100 x 1,5

Made in Germany

• Montážní pouzdro pro ochranu závitu na nápravě při demontáži a montáži ložiska



- Použití u MAN TGX · TGA · TGS např. pro MAN HY 1350 náprava (13 tun) · F2000 · Lion's Star · Lion's Regio · Lion's Coach · Lion's Clasic · ND · NUE · NM · NEOPLAN Starliner · Cityliner · Centroliner · Trendliner
- Pouze jednorázové zvednutí ložiskové jednotky o hmotnosti cca 40 kg (ložisko a brzdový kotouč a náboj kola) na montážní pouzdro, poté posunutí až na sedlo ložiska s Ø 105 mm
- Závit: M100 x 1,5
- Vnější Ø: 105 mm
- Pohon přes rýhovanou plochu rukojeti nebo vhodnou příčnou tyč
- Povrch: mořeno



HAZET No.	Ø mm	EAN-No. 4000896+	€
4937-100	105	201983	279,01

4937 Sada nástrčných hlavic pro matice náprav UV – DAF · RENAULT · Volvo

Made in Germany

• Šroubovatelná vodící trubka umožňuje flexibilní použití



- □ Pohon 25 = 1", resp. ● 60 mm
- DAF s vodící trubkou
- RENAULT · Volvo bez vodící trubky
- S vnější vodící přírubou
- Ovládání rázovým utahovákem (9014 MG-1 · 9014 MG-2) a také momentovým klíčem (6160-1 CT · 6170-1 CT)
- Vysoká tvarová přesnost
- Masivní provedení: Vysoká (tvarová) stabilita i při velmi vysokých uvolňovacích a utahovacích momentech
- Povrch: mořeno

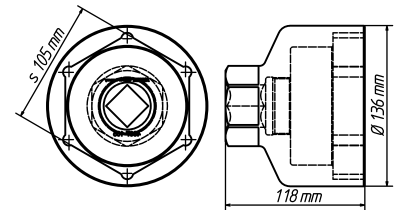

HAZET No.	l ₂ mm	□	EAN-No. 4000896+	€
4937-105/2	118	2	201938	479,87

4937 Sada čepových klíčů pro UV pro zadní nápravu MAN

Made in Germany

• Pro MAN TGX, TGA, TGS

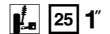

- Pro např. zadní nápravu HY 1350
- □ Pohon 25 = 1", resp. ● 60 mm
- 6 vnitřních čepů o šířce 11 mm
- Vnitřní Ø: 134,5 mm
- Vnitřní Ø (čep-čep) 118 mm
- Vnější Ø 148,5 mm
- Ovládání rázovým utahovákem (9014 MG-1 · 9014 MG-2) a také momentovým klíčem (6160-1 CT · 6170-1 CT)
- Vysoká tvarová přesnost
- Precizní geometrie čepu pro ideální záběr nástroje do čepových matic
- Masivní provedení: Vysoká (tvarová) stabilita i při velmi vysokých uvolňovacích a utahovacích momentech
- Povrch: mořeno

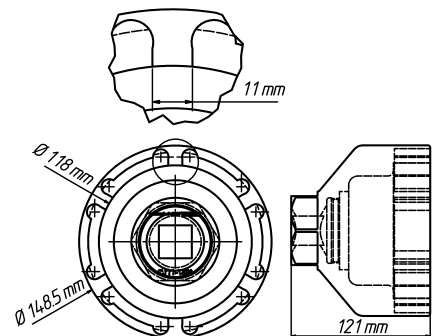

HAZET No.	l ₂ mm	□	EAN-No. 4000896+	€
4937-111/2	121	2	201945	547,03



4937 Sada středících objímek pro užitková vozidla

Made in Germany

- Pro otvor v disku \varnothing 26 mm $\frac{7}{8}$ " - 11 G např. SCANIA

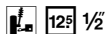

- Použití: Rychlá montáž vystředěných kol se šikmou dosedací plochou u užitkových vozidel pro otvory disků o \varnothing 26 mm
- Bez poškození závitu a přesné vystředění disků díky kónicky natočeným objímkám
- Vysoká tvarová přesnost díky precizně zhotoveným závítům
- Vnitřní závit: $\frac{7}{8}$ " - 11 G
- Povrch: mořeno



HAZET No.	l mm		EAN-No. 4000896+	€
4937-27/3	115	3	202010	108,99

4937 Montážní pouzdro pro UV MERCEDES-BENZ · závit M75x1,5

Made in Germany

- Montážní pouzdro pro ochranu závitu na nápravě při demontáži a montáži ložiska



- Použití: Použití u vozidel **MERCEDES-BENZ** Atego, Atego 2, Tourino, Eonic
- Pouze jednorázové zvednutí ložiskové jednotky o hmotnosti cca 40 kg (ložisko a brzdový kotouč a náboj kola) na montážní pouzdro, poté posunutí na sedlo ložiska s \varnothing 78 mm
- Závit: M75x1,5
- Vnější \varnothing : 78 mm
- Pohon možný přes příčnou tyč nebo bez dodatečného nářadí (rýhovaná plocha rukojeti)
- Povrch: mořeno



HAZET No.	\varnothing mm	EAN-No. 4000896+	€
4937-7578	78	201990	204,28

4937 Montážní pouzdro pro UV MAN · závit M75x1,5

Made in Germany

- Montážní pouzdro pro ochranu závitu na nápravě při demontáži a montáži ložiska



- Použití: Použití u vozidel **MAN** TGL, TGM, řady L, HL 2
- Pouze jednorázové zvednutí ložiskové jednotky o hmotnosti cca 40 kg (ložisko a brzdový kotouč a náboj kola) na montážní pouzdro, poté posunutí až na sedlo ložiska s \varnothing 82 mm
- Závit: M75x1,5
- Vnější \varnothing : 82 mm
- Pohon možný přes příčnou tyč nebo bez dodatečného nářadí (rýhovaná plocha rukojeti)
- Povrch: mořeno



HAZET No.	\varnothing mm	EAN-No. 4000896+	€
4937-7582	82	201969	195,14

4937 Montážní pouzdro pro UV s nápravami SAF – závit M 75x1,5 vpravo/vlevo

Made in Germany

- Montážní pouzdro pro ochranu závitu na čepu nápravy při demontáži a montáži ložiska



- Pouzdro má jak levý, tak i pravý závit M75x1,5
- Pro kotoučové a bubnové brzdy pro nápravy **SAF** s uložením ložiska \varnothing 88 mm
- Pouze jednorázové zvednutí ložiskové jednotky o hmotnosti cca 40 kg (ložisko a brzdový kotouč a náboj kola) na montážní pouzdro, poté posunutí až na sedlo ložiska s \varnothing 88 mm
- Vnější \varnothing : 88 mm
- Pohon možný přes příčnou tyč nebo bez dodatečného nářadí (rýhovaná plocha rukojeti)
- Povrch: mořeno



HAZET No.	\varnothing mm	EAN-No. 4000896+	€
4937-7588	88	202003	215,90

4937 Nástrčný klíč pro matice náprav UV

Made in Germany

- Masivní provedení: Vysoká (tvarová) stálost i při vysokých povolovacích nebo utahovacích momentech



- Manipulace s maticí nápravy např. u náprav návěsů a přívěsů **SAF** při opravách a údržbě
- Pohon šestihran s 36 mm
- Výstup: s 85 mm
- Povrch: mořeno

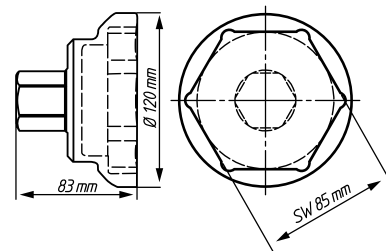

HAZET No.	l ₂ mm	EAN-No. 4000896+	€
4937-85	83	204267	263,65





Speciální nářadí

Užitková motorová vozidla (UV) – Podvozek



4937 Sada čepových klíčů pro užitková vozidla pro přední nápravu vozidel MAN

Made in Germany

• Čepové klíče MAN TGX, TGA, TGS všechny modely r. v. 2000 →

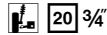

- Pro např. přední nápravu V9-82L-01 (kotoučová brzda s ABS) a zadní nápravu **MERCEDES-BENZ** Atego a různé autobusy **MAN · MERCEDES-BENZ · VAN HOOL** a **NEOPLAN**
- Vnitřní Ø: 100,5 mm
- Vnitřní Ø (čep-čep): 92,5 mm
- Vnější Ø: 114 mm
- 6 uvnitř uložených čepů o šířce 7 mm
- □ Pohon 20 = 3/4" a vnější 6hran s 46 mm
- Použití s ■ 20 = 3/4" rázovým utahovákem (9013 MG · 9013 M) a momentovým klíčem (6145-1 CT · 6150-1 CT)
- Vysoká tvarová přesnost
- Precizní geometrie čepu pro ideální záběr nástroje do čepových matic
- Masivní provedení: Vysoká (tvarová) stabilita i při velmi vysokých uvolňovacích a utahovacích momentech
- Uťahovací moment šroubového spoje: 750–800 Nm (respektujte údaje výrobce)
- Pro: **nákladní vozidla MAN**: E 2000 (ÖAF) · F 2000 · M 2000 L · M 2000 M **MAN TGA · TGM · TGS · TGX**
- **MAN** autobusy: Lions City · Lions Classic · Lions Coach · Lions Regio · Lions Star a starší typy (modely) · podvozky
- **NEOPLAN** Cityliner · Starliner · Tourliner · Trendliner
- **TEMSA** Diamond · **WISEON** Hochdecker
- Povrch: mořeno



HAZET No.	l _z mm	Ø mm	EAN-No. 4000896+	€
4937-92	84	114	201952	279,64

4937 Rázový očkový klíč · dvojitý šestihran · se 2 nárazovými plochami

Made in Germany

• Profil s dvojitým 6hranem umožňuje nasazení i na těžko přístupné šroubové spoje



- Použití: Ovládání většinou velmi pevně usazeného šroubení kardanového hřídele i ve stísněných prostorových poměrech
- Laserem nanesený vzorec pro rychlý přepočet výrobcem zadaného utahovacího momentu
- Zvláště se hodí pro opravu na cestách, kde není k dispozici pracovní jáma
- 2 nárazové plochy umožňují cílené působení síly kladiva
- Mimořádně stabilní a extrémně zatížitelný

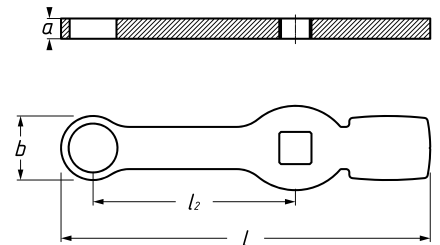

HAZET No.	l mm	a mm	b mm	EAN-No. 4000896+	€
Pro šroubení kardanových hřídelů u užitkových vozidel MERCEDES-BENZ					
4937-19	215	12	30	215645	51,28
Pro šroubení kardanových hřídelů MAN u užitkových vozidel					
4937-21	215	12	30	215638	51,28

Kola / pneumatiky

715 Křížový klíč

Made in Germany

• Pro OA, dodávky, velkoprostorové limuzíny a zemědělské stroje



- Kovaný střední díl
- Prověřen až do 500 Nm
- S ■ 12,5 = 1/2" pro nástrčné hlavice série 900
- Povrch: chromováno, leštěná hlava
- DIN 3119, ISO 6788

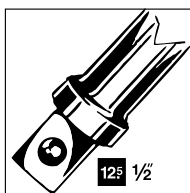

HAZET No.	S mm	l mm	EAN-No. 4000896+	€
715-01	17x19x22x12.5 1/2	420	029464	107,95

720 Křížový klíč

Made in Germany

• Pro užitková vozidla, traktory, zemědělské a stavební stroje



- Kovaný střední díl
- Prověřen až do 2000 Nm
- Americké rozměry
- Povrch: chromováno, leštěná hlava
- DIN 3119

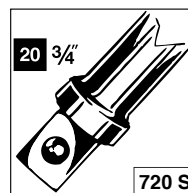

HAZET No.	S mm	l mm	EAN-No. 4000896+	€
720-30	24x27x30x32	750	029518	237,39
720 S	24x27x32x20 3/4	750	029532	237,39



772 Univerzální sada nářadí s klíči pro matice náprav a drážkované matice

• Rozsah upnutí: 35–170 mm

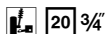

- Použití: Demontáž a přesná montáž téměř všech známých matic náprav, např. šestihranné, osmihranné, pojistné, s čelním otvorem, se dvěma otvory, s křížovými otvory atd.
- Maximální utahovací moment: 700 Nm
- Plastová skříňka
- Safety-Insert-System, 2komponentní vložka z měkké pěny. Vložka vhodná také pro HAZET-Assistent

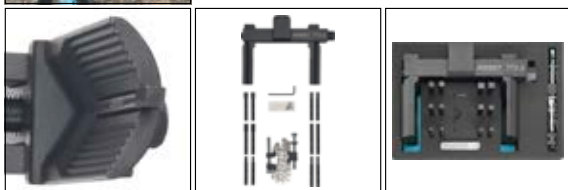

HAZET No.	16	EAN-No. 4000896+	161041	€ 622,80
-----------	----	------------------	--------	----------

1004 S Nástrčná hlavice pro rázový, strojový utahovák · šestihran

• Made in Germany



- Např. pro hluboko položené kolové šrouby / matice na užitkových motorových vozidlech
- Extra dlouhé provedení
- S otvorem pro pojistný kolík nebo zajišťovací pružinu a drážku pro O-kroužek
- Povrch: fosfátováno, olejováno
- DIN 3129, ISO 2725-2

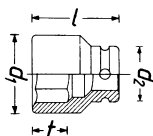

HAZET No.	l mm	d ₁ mm	d ₂ mm	f mm	EAN-No. 4000896+	€
1004 S-32	400	48	44	32	055784	104,42
1004 S-33	400	48	44	32	055791	108,89

1104 S Nástrčná hlavice pro rázový, strojový utahovák · šestihran

• Made in Germany



- Např. pro hluboko položené kolové šrouby / matice na užitkových motorových vozidlech
- Extra dlouhé provedení
- S otvorem pro pojistný kolík nebo zajišťovací pružinu a drážku pro O-kroužek
- Povrch: fosfátováno, olejováno
- DIN 3129, ISO 2725-2

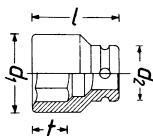

HAZET No.	l mm	d ₁ mm	d ₂ mm	f mm	EAN-No. 4000896+	€
1104 S-32	270	48,5	54	30,5	002665	117,29

Elektrický systém / servis baterií

Kontakty / konektory / uvolňovače kabelu

Vypichovák kabelů

- Profesionální použití
- Snadná manipulace
- Bezpečné používání
- Kvalita od přímého dodavatele – Made in Germany
- Defekty a chybné spoje lze rychle, bez námahy a profesionálně odstranit
- Univerzální použití v oblasti elektrických zařízení vozidel
- S výsuvným šoupátkem pro ochranu čepelí a proti poranění

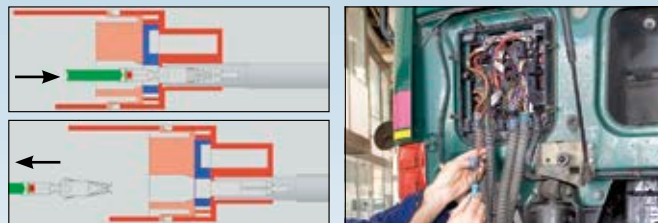
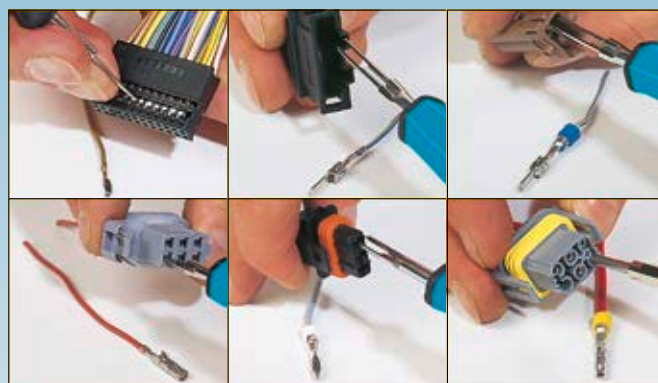

4670 Vypichovák kabelů - sortiment

• Made in Germany



- Použití: K vypichování konektorů bez poškození, např. plochých a válcových konektorů
- Doplnková sada pro NA/UV



4671
4671-4 • 4671-15
4671-16

4672
4672-19 • 4672-21
4672-22

4673-12

4674
4674-9 • 4674-10

HAZET No.	9	EAN-No. 4000896+	135776	€ 424,13
-----------	---	------------------	--------	----------



Speciální nářadí

Užitková motorová vozidla (UV) – Karoserie / vnitřní vybavení



4670 Vypichovák kabelů - sortiment

Made in Germany

• Zaručuje odblokování nejběžnějších kontaktů užitkových vozidel bez poškození

• Použití: K vypichování plochých konektorů bez poškození, např. pro sekundární blokování, blokování tělesa a plochých pružinových kontaktů

• Doplnková sada pro NA/UV



4672
4672-1 • 4672-3 • 4672-4



4673
4673-1 • 4673-12

1/9				
-----	--	--	--	--

HAZET No.	d x š x v mm		EAN-No. 4000896+	€
4670-9/5	185x153x52	5	205042	210,92

Karoserie / vnitřní vybavení

2784 SLG Nástrčná hlavice pro rázový, strojový utahovák · se zvláštním profilem

Made in Germany



• Optimalizovaný speciální profil pro uchycení lehké matice s plochou hlavou bez poškození

• Extra dlouhé

• Použití: Manipulace s lehkou maticí se speciálním profilem u rámu, sedlové spojky, předních nosníků a tlumiče chvění **MERCEDES-BENZ** Actros · Antos · Arocs r. v. 2016 →

• Povrch: fosfátováno



HAZET No.	l mm	Ø mm	d ₁ mm	d ₂ mm	t mm	EAN-No. 4000896+	€
2784 S Lg-1	75	39	38,8	30	16	218240	27,87

2784 S Nástrčná hlavice pro rázový, strojový utahovák · se zvláštním profilem

Made in Germany



• Optimalizovaný speciální profil pro uchycení lehké matice s plochou hlavou bez poškození

• Použití: Manipulace s lehkou maticí se speciálním profilem u rámu, sedlové spojky, předních nosníků a tlumiče chvění **MERCEDES-BENZ** Actros · Antos · Arocs r. v. 2016 →

• Povrch: fosfátováno



HAZET No.	l mm	Ø mm	d ₁ mm	d ₂ mm	t mm	EAN-No. 4000896+	€
2784 S-1	45	39	38,8	30	16	213252	18,63

2784 SR Rázový očkový klíč · dvojitý šestihran · se 2 nárazovými plochami

Made in Germany



• Optimalizovaný speciální profil pro uchycení lehké matice s plochou hlavou bez poškození

• Použití: Ovládání lehkých matic se speciálním profilem na rámu, sedlové spojce, čelním nosníku a tlumiči kmitání **MERCEDES-BENZ** Actros · Antos · Arocs r. v. 2016 →

• Speciální použití v konstrukčně daných stísněných prostorech a u velmi hluboko umístěných prvků vozidel

• Povrch: fosfátováno

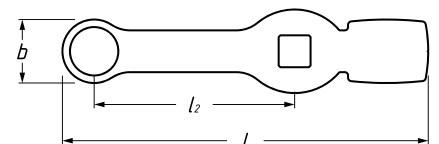

HAZET No.	l mm	l ₂ mm	a mm	b mm	EAN-No. 4000896+	€
2784 SR-1	220	120	12	41	229758	49,10

NAJDĚTE, CO JSTE HLEDALI!

V NOVÉM OBCHODĚ S NÁHRADNÍMI DÍLY HAZET

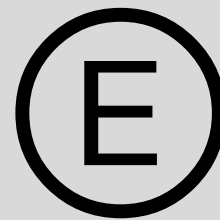

Najděte nyní vhodné díly!

www.hazet.de/ersatzteil-shop

Jednotlivé díly (E)	HAZET No.	EAN-No. 4000896+	€
Pro skříň na nářadí 111			
• Zámek s 2 klíči Pro skříň na nářadí HAZET 111 L Dílné vozíky HAZET <i>Assistant</i> 162 C · 166 N · 174	160-08 a	004294	15,47
Pro dílný vozík 162 C			
• Zámek s 2 klíči Pro skříň na nářadí HAZET 111 L Dílné vozíky HAZET <i>Assistant</i> 162 C · 166 N · 174	160-08 a	004294	15,47
• Vana na drobné součástky Pro dílné vozíky HAZET <i>Assistant</i> 162 C · 166 C · 167	162 C-5	078189	13,86
• Oddělovací plechy, 5dílné pro mezipolici Pro dílný vozík <i>Assistant</i> 162 C · 166 C	162 C-6/5	120772	17,33
• Řetěz s uzávěrem řetězové skříně Pro dílné vozíky HAZET <i>Assistant</i> 162 C · 166 C	162 C-01/2	079735	9,39
• Víko kompletní s pracovní plochou Pro dílné vozíky HAZET <i>Assistant</i> 162 C · 166 C	162 C-010	079780	185,80
• Řídicí kolečko Ø 125 mm kompletní s brzdou Pro dílné vozíky HAZET <i>Assistant</i> 162 C · 166 C	162 C-011	079865	35,91
• Sada koleček se skládá ze 2 řídicích koleček Ø 125 mm a sady diskových kol Ø 150 mm Pro 166 C	162 C-0119	079889	132,55
• Tlačítko Pro dílný vozík HAZET <i>Assistant</i> 162 C	162 C-080	080397	14,74
Pro dílný vozík 162 N			
• Zámek s 2 klíči Pro skříň na nářadí HAZET 111 L Dílné vozíky HAZET <i>Assistant</i> 162 C · 166 N · 174	160-08 a	004294	15,47
• Oddělovací plechy, 5dílné Pro dílné vozíky HAZET <i>Assistant</i> 162 N a 166 N	160-6/5	120741	12,30
• Diskové kolečko · Ø 125 mm · kompletní Pro dílný vozík HAZET <i>Assistant</i> 166 N	160-09	004300	16,56
• Dvojitý řídicí kolečko · Ø 75 mm · s brzdou · kompletní použití v párech Pro dílný vozík HAZET <i>Assistant</i> 166 N	160-011	004225	24,44
• Sada koleček · se skládá ze: 2 diskových kol · 125 mm Ø · kompletní 2 dvojitých řídicích koleček · 75 mm Ø · s brzdami · kompletní Pro 166 N	160-0119	004232	73,13
• Gumová rohož pro desku stolu Pro dílné vozíky HAZET <i>Assistant</i> 166 N	160-012	004263	15,15

Jednotlivé díly (E)	HAZET No.	EAN-No. 4000896+	€
Pro dílný vozík 162 N			
• Gumový profil s černou výplní pro desku stolu nebo vloženou skříňku Pro dílné vozíky HAZET <i>Assistant</i> 166 N	160-013	004270	14,17
• Plastové pouzdro ke spodní meziskříňce Pro dílný vozík HAZET <i>Assistant</i> 166 N	160-15	004331	6,44
• Pouzdro s indexem pro desku stolu · kompletní Pro dílné vozíky HAZET <i>Assistant</i> 166 N	160-20	004348	19,98
• Pouzdro s indexem pro horní vloženou skříňku · kompletní Pro dílný vozík HAZET <i>Assistant</i> 166 N	160-40	004362	15,05
• Řetěz · 31 článků · v páru Pro 166 N	160 Lg-01	004447	10,12
• Tlačítko Pro dílný vozík HAZET <i>Assistant</i> 162 C	162 C-080	080397	14,74
Pro dílný vozík 166 C			
• Vana na drobné součástky Pro dílné vozíky HAZET <i>Assistant</i> 162 C · 166 C · 167	162 C-5	078189	13,86
• Oddělovací plechy, 5dílné pro mezipolici Pro dílný vozík <i>Assistant</i> 162 C · 166 C	162 C-6/5	120772	17,33
• Řetěz s uzávěrem řetězové skříně Pro dílné vozíky HAZET <i>Assistant</i> 162 C · 166 C	162 C-01/2	079735	9,39
• Víko kompletní s pracovní plochou Pro dílné vozíky HAZET <i>Assistant</i> 162 C · 166 C	162 C-010	079780	185,80
• Řídicí kolečko Ø 125 mm kompletní s brzdou Pro dílné vozíky HAZET <i>Assistant</i> 162 C · 166 C	162 C-011	079865	35,91
• Sada koleček se skládá ze 2 řídicích koleček Ø 125 mm a sady diskových kol Ø 150 mm Pro 166 C	162 C-0119	079889	132,55
• Trubkový sloupek kompletní s tlačítkem a upínací tyčí Pro dílné vozíky HAZET <i>Assistant</i> 166 C	166 C-070	079759	86,41
• Upínací tyč kompletní s tlačítkem Pro dílné vozíky HAZET <i>Assistant</i> 166 C · 166 N	166 C-080	080403	15,93
Pro dílný vozík 166 N			
• Zámek s 2 klíči Pro skříň na nářadí HAZET 111 L Dílné vozíky HAZET <i>Assistant</i> 162 C · 166 N · 174	160-08 a	004294	15,47
• Oddělovací plechy, 5dílné Pro dílné vozíky HAZET <i>Assistant</i> 162 N a 166 N	160-6/5	120741	12,30



Informace

Jednotlivé a náhradní díly



Jednotlivé díly (E)	HAZET No.	EAN-No. 4000896+	€
Pro dílenský vozík 166 N			
• Diskové kolečko · Ø 125 mm · kompletní Pro dílenský vozík HAZET <i>Assistant</i> 166 N	160-09	004300	16,56
• Dvojitě řídicí kolečko · Ø 75 mm · s brzdou · kompletní použití v párech Pro dílenský vozík HAZET <i>Assistant</i> 166 N	160-011	004225	24,44
• Sada koleček · se skládá ze: 2 diskových kol · 125 mm Ø · kompletní 2 dvojitých řídicích koleček · 75 mm Ø · s brzdami · kompletní Pro 166 N	160-0119	004232	73,13
• Gumová rohož pro desku stolu Pro dílenský vozík HAZET <i>Assistant</i> 166 N	160-012	004263	15,15
• Gumový profil s černou výplní pro desku stolu nebo vloženou skříňku Pro dílenský vozík HAZET <i>Assistant</i> 166 N	160-013	004270	14,17
• Plastové pouzdro ke spodní mezikřížce Pro dílenský vozík HAZET <i>Assistant</i> 166 N	160-15	004331	6,44
• Pouzdro s indexem pro desku stolu · kompletní Pro dílenský vozík HAZET <i>Assistant</i> 166 N	160-20	004348	19,98
• Pouzdro s indexem pro horní vloženou skříňku · kompletní Pro dílenský vozík HAZET <i>Assistant</i> 166 N	160-40	004362	15,05
• Řetěz · 31 článků · v páru Pro 166 N	160 Lg-01	004447	10,12
• Upínací tyč kompletní s tlačítkem Pro dílenský vozík HAZET <i>Assistant</i> 166 C · 166 N	166 C-080	080403	15,93
Pro dílenský vozík 167-3 (S)			
• Pevné kolečko Ø 100 mm Pro dílenský vozík HAZET <i>Assistant</i> 167-3 · S · 177	177-09	151158	15,10
• Řídicí kolečko s brzdou Ø 100 mm Pro dílenský vozík HAZET <i>Assistant</i> 167-3 · S · 177	177-011	151165	18,48
• Řídicí kolečko bez brzdy · Ø 100 mm Pro dílenský vozík HAZET <i>Assistant</i> 167-3 · S · 177	177-0110	151172	15,-
Pro dílenský vozík 167 XXL			
• Pevné kolečko · černé · Ø 125 mm · (r. v. → 31.12.2020) Pro dílenský vozík HAZET <i>Assistant</i> 167 XXL · 179 · (179 N · 179 N X do prosince 2020)	179-09	143160	17,23
• Řídicí kolečko s brzdou · černé · Ø 125 mm · (r. v. → 31.12.2020) Pro dílenský vozík HAZET <i>Assistant</i> 167 XXL · 179 · (179 N · 179 N X do prosince 2020)	179-011	143184	25,69
Pro dílenský vozík 169 N			
• Zámek s 2 klíči Pro skříň na nářadí HAZET 111 L Dílenský vozík HAZET <i>Assistant</i> 162 C · 166 N · 174	160-08 a	004294	15,47
• Vodící lišty · pár Pro dílenský vozík HAZET <i>Assistant</i> 174 r. v. 6/2001 → 169 N r. v. 5/2000 → a 176-1 Vodící lišta zavěšená · světlá šířka nosiče zásuvky: 565 mm resp. na 173 pro boční vyťahovací odkládání kompletní · v páru	169 N-07/2	080304	20,55
Pro dílenský vozík 171			
• Vodící lišty · kuličkově uložené · pár Pro dílenský vozík HAZET <i>Assistant</i> 152 N · 168 N · 169 HD · 171 · 172 HD · 174 r. v. → 2000 lišta nýtovaná · světlá šířka nosiče zásuvky: 545 mm kompletní · v páru	152 N-07	003501	15,47
• Zámek s 2 klíči Pro skříň na nářadí HAZET 111 L Dílenský vozík HAZET <i>Assistant</i> 162 C · 166 N · 174	160-08 a	004294	15,47
• Diskové kolečko · Ø 125 mm · kompletní Pro dílenský vozík HAZET <i>Assistant</i> 166 N	160-09	004300	16,56
• Dvojitě řídicí kolečko · Ø 75 mm · s brzdou · kompletní použití v párech Pro dílenský vozík HAZET <i>Assistant</i> 166 N	160-011	004225	24,44
• Sada koleček · se skládá ze: 2 diskových kol · 125 mm Ø · kompletní 2 dvojitých řídicích koleček · 75 mm Ø · s brzdami · kompletní Pro 166 N	160-0119	004232	73,13

Jednotlivé díly (E)	HAZET No.	EAN-No. 4000896+	€
Pro dílenský vozík 172 HD			
• Vodící lišty · kuličkově uložené · pár Pro dílenský vozík HAZET <i>Assistant</i> 152 N · 168 N · 169 HD · 171 · 172 HD · 174 r. v. → 2000 lišta nýtovaná · světlá šířka nosiče zásuvky: 545 mm kompletní · v páru	152 N-07	003501	15,47
• Diskové kolečko · Ø 160 mm · kompletní Pro dílenský vozík HAZET <i>Assistant</i> 172 HD · 174	172-09	005710	21,18
• Řídicí kolečko · Ø 125 mm · s brzdou · kompletní Pro dílenský vozík HAZET <i>Assistant</i> 172 HD	172-011	005550	41,78
• Sada koleček · se skládá ze: 2 diskových koleček · Ø 160 mm · s hřídelí 20 mm Ø kompletní · 2 řídicích koleček · Ø 125 mm · s přizpůsobenou upevňovací deskou a brzdami · kompletní Pro 172 HD	172-0119	005567	145,42
Pro dílenský vozík 173			
• Vodící lišty · pár Pro dílenský vozík HAZET <i>Assistant</i> 174 r. v. 6/2001 → 169 N r. v. 5/2000 → a 176-1 Vodící lišta zavěšená · světlá šířka nosiče zásuvky: 565 mm resp. na 173 pro boční vyťahovací odkládání kompletní · v páru	169 N-07/2	080304	20,55
• Vodící lišty · pro zásuvky vpředu kompletní · v páru Pro dílenský vozík HAZET <i>Assistant</i> 173	173-07	089819	36,90
• Pevné kolečko · včetně šroubů · Ø 125 mm Pro dílenský vozík HAZET <i>Assistant</i> 173	173-09	089932	48,58
• Řídicí kolečko · s brzdou · včetně šroubů Pro dílenský vozík HAZET <i>Assistant</i> 173	173-011	089949	48,84
• Zámek pro přehrádku na cenné věci a cylindrický zámek pro centrální zamykání Pro dílenský vozík HAZET <i>Assistant</i> 173	173-013	090174	31,09
• Blokovací kusy · plast k zablokování · 5 kusů Pro dílenský vozík HAZET <i>Assistant</i> 173	173-017	090181	10,12
• Blokovací čep zásuvky · 5 ks · včetně nýtů Pro dílenský vozík HAZET <i>Assistant</i> 173 a 178	173-019	090198	8,72
• Aretační lišta Pro dílenský vozík HAZET <i>Assistant</i> 173	173-021	092741	25,17
Pro dílenský vozík 174			
• Vodící lišty · kuličkově uložené · pár Pro dílenský vozík HAZET <i>Assistant</i> 152 N · 168 N · 169 HD · 171 · 172 HD · 174 r. v. → 2000 lišta nýtovaná · světlá šířka nosiče zásuvky: 545 mm kompletní · v páru	152 N-07	003501	15,47
• Zámek s 2 klíči Pro skříň na nářadí HAZET 111 L Dílenský vozík HAZET <i>Assistant</i> 162 C · 166 N · 174	160-08 a	004294	15,47
• Vodící lišty · pár Pro dílenský vozík HAZET <i>Assistant</i> 174 r. v. 6/2001 → 169 N r. v. 5/2000 → a 176-1 Vodící lišta zavěšená · světlá šířka nosiče zásuvky: 565 mm resp. na 173 pro boční vyťahovací odkládání kompletní · v páru	169 N-07/2	080304	20,55
• Diskové kolečko · Ø 160 mm · kompletní Pro dílenský vozík HAZET <i>Assistant</i> 172 HD · 174	172-09	005710	21,18
Pro dílenský vozík 177			
• Zámek s cylindrickou vložkou s 2 klíči Pro dílenský vozík HAZET <i>Assistant</i> 177	177-04	151226	15,21
• Pevné kolečko Ø 100 mm Pro dílenský vozík HAZET <i>Assistant</i> 167-3 · S · 177	177-09	151158	15,10
• Řídicí kolečko s brzdou Ø 100 mm Pro dílenský vozík HAZET <i>Assistant</i> 167-3 · S · 177	177-011	151165	18,48
• Řídicí kolečko bez brzdy · Ø 100 mm Pro dílenský vozík HAZET <i>Assistant</i> 167-3 · S · 177	177-0110	151172	15,-
• Zásuvka · plochá · včetně vedení koleček Pro dílenský vozík HAZET <i>Assistant</i> 177 · 177 W	177-80	151189	66,28



Jednotlivé díly (E)	HAZET No.	EAN-No. 4000896+	€
Pro dílenský vozík 177			
• Vedení koleček · pár Pro dílenské vozíky HAZET <i>Assistant</i> 177 · 177 W · 178 · 178 N · 178 NK	178-07/2	143443	15,47
• Jednotlivá aretační lišta Pro dílenské vozíky HAZET <i>Assistant</i> 177 · 177 W · 178 · 179 · 179 W	179-056	146215	11,31
Pro dílenský vozík 178			
• Blokovací čep zásuvky · 5 ks · včetně nýtů Pro dílenské vozíky HAZET <i>Assistant</i> 173 a 178	173-019	090198	8,72
• Vedení koleček · pár Pro dílenské vozíky HAZET <i>Assistant</i> 177 · 177 W · 178 · 178 N · 178 NK	178-07/2	143443	15,47
• Zásuvka plochá · 75 mm Pro dílenský vozík HAZET <i>Assistant</i> 178	178-050	146178	73,23
• Rohový zakončovací kryt Pro dílenské vozíky HAZET <i>Assistant</i> 178	178-093	143221	3,68
• Pevné kolečko · černé · Ø 125 mm · (r. v. → 31.12.2020) Pro dílenské vozíky HAZET <i>Assistant</i> 167 XXL · 179 · (179 N · 179 N X do prosince 2020)	179-09	143160	17,23
• Řídicí kolečko s brzdou · černé · Ø 125 mm · (r. v. → 31.12.2020) Pro dílenské vozíky HAZET <i>Assistant</i> 167 XXL · 179 · (179 N · 179 N X do prosince 2020)	179-011	143184	25,69
• Jednodílný plech pro nízkou zásuvku Pro dílenské vozíky HAZET <i>Assistant</i> 177 W · 178 · 179 · 179 W	179-055	145782	7,68
• Jednotlivá aretační lišta Pro dílenské vozíky HAZET <i>Assistant</i> 177 · 177 W · 178 · 179 · 179 W	179-056	146215	11,31
• Jednodílný plech pro vysokou zásuvku Pro dílenské vozíky HAZET <i>Assistant</i> 178 · 179 · 179 W	179-065	146239	8,10
Pro dílenský vozík 179			
• Vodící lišty · pár Pro dílenské vozíky HAZET <i>Assistant</i> 179 · 179 W	179-07/2	143177	18,17
• Sada zámků Pro dílenské vozíky HAZET <i>Assistant</i> 179-1	179-08/2	188659	62,12
• Pevné kolečko · černé · Ø 125 mm · (r. v. → 31.12.2020) Pro dílenské vozíky HAZET <i>Assistant</i> 167 XXL · 179 · (179 N · 179 N X do prosince 2020)	179-09	143160	17,23
• Řídicí kolečko s brzdou · černé · Ø 125 mm · (r. v. → 31.12.2020) Pro dílenské vozíky HAZET <i>Assistant</i> 167 XXL · 179 · (179 N · 179 N X do prosince 2020)	179-011	143184	25,69
• Deska pojistného čepu Pro dílenské vozíky HAZET <i>Assistant</i> 179 · 179 W	179-019	146208	8,56
• Zásuvka plochá · 75 mm Pro dílenské vozíky HAZET <i>Assistant</i> 179 · 179 W	179-050	146192	79,77
• Zásuvka vysoká · 160 mm Pro dílenský vozík HAZET <i>Assistant</i> 179	179-051	146185	92,17
• Jednodílný plech pro nízkou zásuvku Pro dílenské vozíky HAZET <i>Assistant</i> 177 W · 178 · 179 · 179 W	179-055	145782	7,68
• Jednotlivá aretační lišta Pro dílenské vozíky HAZET <i>Assistant</i> 177 · 177 W · 178 · 179 · 179 W	179-056	146215	11,31
• Jednodílný plech pro vysokou zásuvku Pro dílenské vozíky HAZET <i>Assistant</i> 178 · 179 · 179 W	179-065	146239	8,10
Pro dílenský vozík 179 N (X)			
• Pevné kolečko · černé · Ø 125 mm · (r. v. → 31.12.2020) Pro dílenské vozíky HAZET <i>Assistant</i> 167 XXL · 179 · (179 N · 179 N X do prosince 2020)	179-09	143160	17,23
• Řídicí kolečko s brzdou · černé · Ø 125 mm · (r. v. → 31.12.2020) Pro dílenské vozíky HAZET <i>Assistant</i> 167 XXL · 179 · (179 N · 179 N X do prosince 2020)	179-011	143184	25,69
• Lanovod Pro dílenské vozíky HAZET <i>Assistant</i> r. v. → 1.8.2019 →: 179 N · 179 N X	179 N-01	216703	20,92
• Zajišťovací lišta Pro dílenské vozíky HAZET <i>Assistant</i> 179 N · 179 N X · 179 N XL · 179 N XXL	179 N-04	216475	28,49
• Pracovní plocha · plast Pro dílenské vozíky HAZET <i>Assistant</i> 179 N	179 N-05	216710	32,96
• Krytka Pro dílenské vozíky HAZET <i>Assistant</i> 179 N · 179 N X · 179 N XL · 179 N XXL	179 N-05 K	216666	6,64

Jednotlivé díly (E)	HAZET No.	EAN-No. 4000896+	€
Pro dílenský vozík 179 N (X)			
• Madlo Pro dílenské vozíky HAZET <i>Assistant</i> 179 N	179 N-06	216468	22,01
• Teleskopické lišty · pár Pro dílenské vozíky HAZET <i>Assistant</i> 179 N · 179 N W · 179 N X	179 N-07/2	216697	21,07
• Zámek s cylindrickou vložkou s 2 klíči Pro dílenské vozíky HAZET <i>Assistant</i> r. v. → 1.8.2019: 179 N · 179 N X · 179 N XL · 179 N XXL	179 N-08	217311	42,97
• Zajišťovací hák zásuvky Pro dílenské vozíky HAZET <i>Assistant</i> 179 N · 179 N W · 179 N X · 179 N XL · 179 N XXL	179 N-019	216635	6,90
• Zásuvka · plochá kompletní včetně teleskopických lišt (pár) · profilové madlo zásuvky · zajišťovací hák zásuvky Pro dílenské vozíky HAZET <i>Assistant</i> 179 N · 179 N W · 179 N X	179 N-050	216659	87,61
• Zásuvka · vysoká kompletní včetně teleskopických lišt (pár) · profilové madlo zásuvky · zajišťovací hák zásuvky Pro dílenské vozíky HAZET <i>Assistant</i> 179 N · 179 N X	179 N-051	216642	84,65
• Profilové madlo zásuvky Pro dílenské vozíky HAZET <i>Assistant</i> 179 N · 179 N W · 179 N X	179 N-057	216628	7,68
• Chránič hran · dole s nápisem „Made in Germany“ Pro dílenské vozíky HAZET <i>Assistant</i> r. v. → 1.5.2019: 179 N · 179 N W · 179 N X · 179 N XL · 179 N XXL	179 N-093	216680	8,82
• Chránič hran · nahoře s nápisem „HAZET“ Pro dílenské vozíky HAZET <i>Assistant</i> r. v. → 1.5.2019: 179 N · 179 N X · 179 N XL · 179 N XXL	179 N-094	216673	8,82
• Pracovní plocha · nerezová ocel Pro dílenský vozík HAZET <i>Assistant</i> · 179 N X	179 N X-05	217298	142,83
• Plastový kryt Pro dílenské vozíky HAZET <i>Assistant</i> 179 N X · 179 N XL · 179 N XXL	179 N X-05 G	217304	41,05
• Plastový kryt Pro dílenské vozíky HAZET <i>Assistant</i> 179 N X · 179 N XL · 179 N XXL	179 N X-05 R	217328	41,05
• Nerezová rukojeť pro pojezd Pro dílenské vozíky HAZET <i>Assistant</i> 179 N X · 179 N XL · 179 N XXL	179 N X-06	216727	27,51
Pro dílenský vozík 179 XL			
• Krycí deska Pro dílenské vozíky HAZET <i>Assistant</i> 179 XL	179 XL-05	181292	162,45
• Plastový kryt · strana rukojeti Pro dílenské vozíky HAZET <i>Assistant</i> 179 A XXL · 179 T XXL · 179 XL · 179 XXL	179 XL-05 G	181308	63,42
• Zámek s cylindrickou vložkou s 2 klíči Pro dílenské vozíky HAZET <i>Assistant</i> 178 N · 178 NK · 179 XL · 179 XXL	179 XL-08	181124	42,97
• Deska pojistného čepu pro dílenský vozík HAZET <i>Assistant</i> 179 A XXL · 179 T XXL · 179 XL · 179 XXL	179 XL-019	181278	32,28
• Plastový kryt s logem Pro dílenské vozíky HAZET <i>Assistant</i> 179 · 179 A XXL · 179 T XXL · 179 XL · 179 XXL	179 XL-045 L	181285	63,47
• Zásuvka plochá Včetně teleskopických lišt Pro dílenský vozík HAZET <i>Assistant</i> 179 XL	179 XL-050	181254	119,68
• Zásuvka vysoká Včetně teleskopických lišt Pro dílenský vozík HAZET <i>Assistant</i> 179 XL	179 XL-051	181247	159,96
Pro dílenský vozík 179 N XL			
• Zajišťovací lišta Pro dílenské vozíky HAZET <i>Assistant</i> 179 N · 179 N X · 179 N XL · 179 N XXL	179 N-04	216475	28,49
• Krytka Pro dílenské vozíky HAZET <i>Assistant</i> 179 N · 179 N X · 179 N XL · 179 N XXL	179 N-05 K	216666	6,64
• Zámek s cylindrickou vložkou s 2 klíči Pro dílenské vozíky HAZET <i>Assistant</i> r. v. → 1.8.2019: 179 N · 179 N X · 179 N XL · 179 N XXL	179 N-08	217311	42,97
• Zajišťovací hák zásuvky Pro dílenské vozíky HAZET <i>Assistant</i> 179 N · 179 N W · 179 N X · 179 N XL · 179 N XXL	179 N-019	216635	6,90



Informace

Jednotlivé a náhradní díly



Jednotlivé díly (E)	HAZET No.	EAN-No. 4000896+	€
Pro dílenský vozík 179 N XL			
• Chránič hran · dole s nápisem „Made in Germany“ Pro dílenské vozíky HAZET <i>Assistant</i> r. v. → 1.5.2019: 179 N · 179 N W · 179 N X · 179 N XL · 179 N XXL	179 N-093	216680	8,82
• Chránič hran · nahoře s nápisem „HAZET“ Pro dílenské vozíky HAZET <i>Assistant</i> r. v. → 1.5.2019: 179 N · 179 N X · 179 N XL · 179 N XXL	179 N-094	216673	8,82
• Plastový kryt Pro dílenské vozíky HAZET <i>Assistant</i> 179 N X · 179 N XL · 179 N XXL	179 N X-05 G	217304	41,05
• Plastový kryt Pro dílenské vozíky HAZET <i>Assistant</i> 179 N X · 179 N XL · 179 N XXL	179 N X-05 R	217328	41,05
• Nerezová rukojeť pro pojezd Pro dílenské vozíky HAZET <i>Assistant</i> 179 N X · 179 N XL · 179 N XXL	179 N X-06	216727	27,51
• Lanovod Pro dílenské vozíky HAZET <i>Assistant</i> r. v. → 1.8.2019: 179 N XL	179 N XL-01	216802	25,07
• Pracovní plocha · nerezová ocel Pro dílenský vozík HAZET <i>Assistant</i> 179 N XL	179 N XL-05	217281	153,83
• Teleskopické lišty · pár Pro dílenské vozíky HAZET <i>Assistant</i> 179 N W · 179 N XL · 179 N XXL	179 N XL-07/2	216789	62,64
• Zásuvka · plochá kompletní včetně teleskopických lišt (pár) · profilové madlo zásuvky · zajišťovací hák zásuvky Pro dílenský vozík HAZET <i>Assistant</i> 179 N XL	179 N XL-050	217267	125,29
• Zásuvka · vysoká kompletní včetně teleskopických lišt (pár) · profilové madlo zásuvky · zajišťovací hák zásuvky Pro dílenský vozík HAZET <i>Assistant</i> 179 N XL	179 N XL-051	217250	164,94
• Profilové madlo zásuvky Pro dílenský vozík HAZET <i>Assistant</i> 179 N XL	179 N XL-074	216826	11,42
• Pevné kolečko · černé · Ø 125 mm (r. v. → 31.12.2020) Pro dílenské vozíky HAZET <i>Assistant</i> 179 A XXL · 179 T XXL · 179 XL · 179 XXL · 179 N W · 179 N XL · 179 N XXL	179 W-09	146666	31,61
• Řídicí kolečko s brzdou · černé · Ø 125 mm (r. v. → 31.12.2020) Pro dílenské vozíky HAZET <i>Assistant</i> 179 A XXL · 179 XL · 179 XXL · 179 N XL · 179 N XXL · 179 T XXL · 179 N W	179 W-011	146659	43,96
Pro dílenský vozík 179 XXL			
• Zásuvka plochá · v šířce 5/3 Včetně teleskopických lišt Pro dílenské vozíky HAZET <i>Assistant</i> 179 A XXL · 179 T XXL · 179 XXL	179 XXL-050	181346	114,18
• Zásuvka vysoká · v šířce 5/3 Včetně teleskopických lišt Pro dílenský vozík HAZET <i>Assistant</i> 179 XXL	179 XXL-051	181353	172,83
• Profilové madlo zásuvky · pro 5/3 zásuvku Pro dílenský vozík HAZET <i>Assistant</i> 179 A XXL · 179 T XXL · 179 XXL	179 XXL-092	181339	42,82
Pro dílenský vozík 179 N XXL			
• Zajišťovací lišta Pro dílenské vozíky HAZET <i>Assistant</i> 179 N · 179 N X · 179 N XL · 179 N XXL	179 N-04	216475	28,49
• Krytka Pro dílenské vozíky HAZET <i>Assistant</i> 179 N · 179 N X · 179 N XL · 179 N XXL	179 N-05 K	216666	6,64
• Zámek s cylindrickou vložkou s 2 klíči Pro dílenské vozíky HAZET <i>Assistant</i> r. v. → 1.8.2019: 179 N · 179 N X · 179 N XL · 179 N XXL	179 N-08	217311	42,97
• Zajišťovací hák zásuvky Pro dílenské vozíky HAZET <i>Assistant</i> 179 N · 179 N W · 179 N X · 179 N XL · 179 N XXL	179 N-019	216635	6,90
• Chránič hran · dole s nápisem „Made in Germany“ Pro dílenské vozíky HAZET <i>Assistant</i> r. v. → 1.5.2019: 179 N · 179 N W · 179 N X · 179 N XL · 179 N XXL	179 N-093	216680	8,82
• Chránič hran · nahoře s nápisem „HAZET“ Pro dílenské vozíky HAZET <i>Assistant</i> r. v. → 1.5.2019: 179 N · 179 N X · 179 N XL · 179 N XXL	179 N-094	216673	8,82
• Plastový kryt Pro dílenské vozíky HAZET <i>Assistant</i> 179 N X · 179 N XL · 179 N XXL	179 N X-05 G	217304	41,05

Jednotlivé díly (E)	HAZET No.	EAN-No. 4000896+	€
Pro dílenský vozík 179 N XXL			
• Plastový kryt Pro dílenské vozíky HAZET <i>Assistant</i> 179 N X · 179 N XL · 179 N XXL	179 N X-05 R	217328	41,05
• Nerezová rukojeť pro pojezd Pro dílenské vozíky HAZET <i>Assistant</i> 179 N X · 179 N XL · 179 N XXL	179 N X-06	216727	27,51
• Teleskopické lišty · pár Pro dílenské vozíky HAZET <i>Assistant</i> 179 N W · 179 N XL · 179 N XXL	179 N XL-07/2	216789	62,64
• Lanovod Pro dílenské vozíky HAZET <i>Assistant</i> r. v. → 1.8.2019: 179 N XXL	179 N XXL-01	216796	27,30
• Pracovní plocha · nerezová ocel Pro dílenský vozík HAZET <i>Assistant</i> 179 N XXL	179 N XXL-05	217274	164,83
• Zásuvka · plochá kompletní včetně teleskopických lišt (pár) · profilové madlo zásuvky · zajišťovací hák zásuvky Pro dílenský vozík HAZET <i>Assistant</i> 179 N XXL	179 N XXL-050	217243	136,60
• Zásuvka · vysoká kompletní včetně teleskopických lišt (pár) · profilové madlo zásuvky · zajišťovací hák zásuvky kompletní včetně teleskopických lišt (pár) · profilové madlo zásuvky · zajišťovací hák zásuvky Pro dílenský vozík HAZET <i>Assistant</i> 179 N XXL	179 N XXL-051	217236	176,46
• Profilové madlo zásuvky Pro dílenský vozík HAZET <i>Assistant</i> 179 N XXL	179 N XXL-091	216819	13,70
• Pevné kolečko · černé · Ø 125 mm (r. v. → 31.12.2020) Pro dílenské vozíky HAZET <i>Assistant</i> 179 A XXL · 179 T XXL · 179 XL · 179 XXL · 179 N W · 179 N XL · 179 N XXL	179 W-09	146666	31,61
• Řídicí kolečko s brzdou · černé · Ø 125 mm (r. v. → 31.12.2020) Pro dílenské vozíky HAZET <i>Assistant</i> 179 A XXL · 179 XL · 179 XXL · 179 N XL · 179 N XXL · 179 T XXL · 179 N W	179 W-011	146659	43,96
Pro dílenský vozík 179 T XXL			
• Sada zámků s cylindrickou vložkou Pro dílenské vozíky HAZET <i>Assistant</i> 179 N W · 179 T XXL	179 T XXL-08/2	181438	72,04
• Zásuvka vysoká · v 3/3 šířce Pro dílenské vozíky HAZET <i>Assistant</i> 179 A XXL · 179 T XXL	179 T XXL-051	181384	160,16
Pro pracovní stůl 177 W			
• Zásuvka · plochá · včetně vedení koleček Pro dílenské vozíky HAZET <i>Assistant</i> 177 · 177 W	177-80	151189	66,28
• Vedení koleček · pár Pro dílenské vozíky HAZET <i>Assistant</i> 177 · 177 W · 178 · 178 N · 178 NK	178-07/2	143443	15,47
• Jednodílný plech pro nízkou zásuvku Pro dílenské vozíky HAZET <i>Assistant</i> 177 W · 178 · 179 · 179 W	179-055	145782	7,68
• Jednotlivá aretační lišta Pro dílenské vozíky HAZET <i>Assistant</i> 177 · 177 W · 178 · 179 · 179 W	179-056	146215	11,31
Pro pracovní stůl 179 W			
• Vodící lišty · pár Pro dílenské vozíky HAZET <i>Assistant</i> 179 · 179 W	179-07/2	143177	18,17
• Deska pojistného čepu Pro dílenské vozíky HAZET <i>Assistant</i> 179 · 179 W	179-019	146208	8,56
• Zásuvka plochá · 75 mm Pro dílenské vozíky HAZET <i>Assistant</i> 179 · 179 W	179-050	146192	79,77
• Jednodílný plech pro nízkou zásuvku Pro dílenské vozíky HAZET <i>Assistant</i> 177 W · 178 · 179 · 179 W	179-055	145782	7,68
• Jednotlivá aretační lišta Pro dílenské vozíky HAZET <i>Assistant</i> 177 · 177 W · 178 · 179 · 179 W	179-056	146215	11,31
• Jednodílný plech pro vysokou zásuvku Pro dílenské vozíky HAZET <i>Assistant</i> 178 · 179 · 179 W	179-065	146239	8,10
Pro pracovní stůl 179 N W			
• Teleskopické lišty · pár Pro dílenské vozíky HAZET <i>Assistant</i> 179 N · 179 N W · 179 N X	179 N-07/2	216697	21,07
• Zajišťovací hák zásuvky Pro dílenské vozíky HAZET <i>Assistant</i> 179 N · 179 N W · 179 N X · 179 N XL · 179 N XXL	179 N-019	216635	6,90



Jednotlivé díly (E)	HAZET No.	EAN-No. 4000896+	€
Pro pracovní stůl 179 N W			
• Zásuvka · plochá kompletní včetně teleskopických lišt (pár) · profilové madlo zásuvky · zajišťovací hák zásuvky Pro dílenské vozíky HAZET <i>Assistant</i> 179 N · 179 N W · 179 N X	179 N-050	216659	87,61
• Profilové madlo zásuvky Pro dílenské vozíky HAZET <i>Assistant</i> 179 N · 179 N W · 179 N X	179 N-057	216628	7,68
• Chránič hran · dole s nápisem „Made in Germany“ Pro dílenské vozíky HAZET <i>Assistant</i> r. v. → 1.5.2019: 179 N · 179 N W · 179 N X · 179 N XL · 179 N XXL	179 N-093	216680	8,82
• Aretační lišta Pro dílenské vozíky HAZET <i>Assistant</i> 179 N W	179 N W-04	220151	37,42
• Pracovní plocha · dřevo Pro dílenský vozík HAZET <i>Assistant</i> 179 N W	179 N W-05	220175	251,61
• Magnetická západka včetně 2 šroubů Pro dílenský vozík HAZET <i>Assistant</i> 179 N W	179 N W-012	220182	9,96
• Dveře , uzamykatelné, včetně závěsů (2x), profil rukojetí Pro dílenské vozíky HAZET <i>Assistant</i> 179 N W	179 N W-21	220168	163,80
• Zásuvka · vysoká kompletní včetně teleskopických lišt (pár) · profilové madlo zásuvky · zajišťovací hák zásuvky Pro dílenský vozík HAZET <i>Assistant</i> 179 N W	179 N W-051	220144	146,15
• Chránič hran · nahoře s nápisem „HAZET“ Pro dílenské vozíky HAZET <i>Assistant</i> r. v. → 1.5.2019: 179 N W	179 N W-094	220137	9,39
• Teleskopické lišty · pár Pro dílenské vozíky HAZET <i>Assistant</i> 179 N W · 179 N XL · 179 N XXL	179 N XL-07/2	216789	62,64
• Sada zámků s cylindrickou vložkou Pro dílenské vozíky HAZET <i>Assistant</i> 179 N W · 179 T XXL	179 T XXL-08/2	181438	72,04
• Pevné kolečko · černé · Ø 125 mm (r. v. → 31.12.2020) Pro dílenské vozíky HAZET <i>Assistant</i> 179 A XXL · 179 T XXL · 179 XL · 179 XXL · 179 N W · 179 N XL · 179 N XXL	179 W-09	146666	31,61
• Řídicí kolečko s brzdou · černé · Ø 125 mm (r. v. → 31.12.2020) Pro dílenské vozíky HAZET <i>Assistant</i> 179 A XXL · 179 XL · 179 XXL · 179 N XL · 179 N XXL · 179 T XXL · 179 N W	179 W-011	146659	43,96
Různé jednotlivé díly – provozní a dílenské zařízení			
• Přísavka pro 161-8 · kompletní se šrouby · podložkou a těsněním	161-81	004850	26,31
Pro pojízdné lehátko 195-2			
• Náhradní kolečka · 2 ks Pro pojízdné lehátko HAZET 195-2	195-02/2	162499	24,50
Pro gumovou podložku 196 VDE			
Taška pro gumovou podložku HAZET 196 VDE-8	196-8 TL	173921	85,95
Různé jednotlivé díly			
• Svírací držák prázdny pro 450 N/8 RS a 610 N/8 RS	450 N/8 RS L	020294	19,20
450 N/12 RS · 450 N/12 N RS · 610 N/12 RS	450 N/12 RS L	020270	38,93
• Plastový díl se šrouby pro 650 K-20	650 K-020/6	028689	11,78
• Rázová hlava · plast pro 665-1 a 665-2	665-01	029211	6,23
• Ochranný kryt na plochý sekáč HAZET 730-6 · 7 · 8	730 HS	029631	9,08
• Z nárazuvzdorného plastu			
• Hrot důlkovače pro 747-1	747-02	051380	19,41
• Napínací pás Pro napínací kleště písních kroužků HAZET 794 U-3	794 U-301	031689	18,17
• Segment s kluzným pásem Pro napínací kleště písních kroužků HAZET 794 U-3	794 U-303	031702	15,21
• Sada náhradních dílů se skládá ze: 2 přídržných čepů · 2 pojistných podložek pro 798	798-0/4	031849	10,85
798-1	798-01/4	031856	12,14
798-3	798-03/6	107513	17,49
798-5	798-05/4	031894	15,93

Jednotlivé díly (E)	HAZET No.	EAN-No. 4000896+	€
Různé jednotlivé díly			
• Sada náhradních dílů se skládá ze: 2 přídržných čepů · 2 pojistných podložek pro 798-10	798-010/4	031863	27,04
798-6 · 798-8 · 798-12	798-012/4	031870	27,04
• Lankové táhlo · kompletní s upevňovacími prvky 2x matice M4 pro 798-15	798-0151	082254	40,69
• Lankové táhlo pro 798-15	798-0152	082247	15,05
• Lankové táhlo · kompletní Lankové táhlo · opláštění · 2 stavěcí šrouby · pružina pro 798-15 A	798-0151 A	097753	40,69
• Flexibilní hadice pro 798-15 B	798-0150 B	142439	49,72
• Lankové táhlo pro 798-15 A a B	798-0152 A	097760	15,05
• Posuvné vedení pro 798-15 A a B	798-0153 A	097784	22,42
• Sada náhradních břitů pro 822 5 kusů v sadě	822-01/5	033720	34,10
• Oboustranná břitová destička z tvrdokovu pro 825-25	825-025	033928	60,93
• Náhradní sekáč pro trhač matic · mechanický HAZET 847-0410 A a 1027 A	847-10 A	144150	29,06
Pro přepínací ráčnu atd.			
• Sada náhradních dílů ovládací páky obsah sady: ovládací páka · fixační prvek · šrouby · kulička · tlačná pružina Pro přepínací ráčnu HAZET 863 K · 863 G · 863 P · 863 PC · 863 Q · 863 S · 863 ST · 863 BGL · 863 BKC · 863 BK · 863 MC · 863 Mbit · 2264	863 P/6	144600	7,68
• Sada náhradních dílů kolečka ráčny 6,3 = 1/4" ■, obsah sady: kolečko ráčny · fixační prvek · ovládací páka · šrouby · kulička · tlačná pružina Pro přepínací ráčnu HAZET 863 G · 863 P · 863 PC · 863 ST · 863 K · 863 MC	863 P/7 N	038596	18,11
• Sada náhradních dílů kolečka ráčny s bezpečnostním blokováním 6,3 = 1/4" ■, obsah sady: kolečko ráčny s bezpečnostním blokováním · fixační prvek · ovládací páka · šrouby · kulička · tlačná pružina Pro přepínací ráčnu HAZET 863 Q · 863 S a k přestavení přepínací ráčny HAZET 863 P · 863 PC · 863 G · 863 ST · 863 K · 863 MC	863 S/7	048472	25,07
• Korunková pružina pro klíč na zapalovací svíčky HAZET 880 KF · 900 KF · 4767 KF	880 KF-01	050123	2,60
• Korunková pružina pro klíč na zapalovací svíčky HAZET 880 A KF · 900 A KF · 4766 · 4766-1 · 4767 A KF	880 A KF-01	050130	2,60
• Sada náhradních dílů ovládací páky obsah sady: ovládací páka · šrouby · kulička · tlačná pružina · fixační prvek Pro přepínací ráčnu HAZET 8816 G · 8816 GK · 8816 P · 8816 S · 8816 ST 916 K · 2264-1 Pro momentový klíč HAZET 5110-2 CT · 5120-2 CT · 5110-3 CT · 5111-3 CT · 5120-3 CT 6110 CT · 6110-1 CT · 6111-1 CT 6114-1 CT · 6115-1 CT 6402-1 · 6402-1 S · 6408-1	8816 P/6	144617	8,46
• Sada náhradních dílů kolečka ráčny 10 = 3/8" ■, obsah sady: kolečko kolečka ráčny · fixační prvek · ovládací páka · šrouby · kulička · tlačná pružina Pro přepínací ráčnu HAZET 8816 G · 8816 GK · 8816 P · 8816 ST Pro momentové klíče HAZET 5110-2 CT · 5110-3 CT · 5111-3 CT 6110 CT · 6110-1 CT · 6111-1 CT 6114-1 CT · 6115-1 CT · 6402-1	8816 P/7 N	042234	21,64
• Sada náhradních dílů kolečka ráčny s bezpečnostním blokováním 10 = 3/8" ■, obsah sady: kolečko ráčny s bezpečnostním blokováním · fixační prvek · ovládací páka · šrouby · kulička · tlačná pružina Pro přepínací ráčnu HAZET 8816 S · 6402-1 S a k přestavení přepínací ráčny HAZET 8816 P · 8816 G · 8816 GK · 8816 ST · 6110 CT · 6110-1 CT · 6111-1 CT · 6114-1 CT · 6115-1 CT · 6402-1	8816 S/7	048465	32,07
• Plastová rukojeť Pro HAZET 8814 · 8816 P · 8816 F · 8816 G · 8816 GK · 2593 Lg-17	8816 KG-02	042166	2,49



Informace

Jednotlivé a náhradní díly



Jednotlivé díly (E)	HAZET No.	EAN-No. 4000896+	€
Pro přepínací ráčnu atd.			
• Sada náhradních dílů kloubového spojení se skládá z:ze: šroubu a pružného kroužku Pro kloubovou rukojeť HAZET 8814 a přepínací ráčnu HAZET 8816 G · 8816 GK	8816 G-013	042111	4,41
• Sada náhradních dílů se skládá z:ze: sklopného kusu · šroubů a pružného kroužku Pro kloubovou rukojeť HAZET 914-15 a 914-18	914/3	046065	16,87
• Sada náhradních dílů kloubového spojení se skládá z:ze: šroubu a pružného kroužku Pro kloubovou rukojeť HAZET 914-15 · 914-18 a přepínací ráčnu HAZET 916 GK	916 G-013	046188	4,26
• Plastová rukojeť Pro HAZET 916 F · 916 SP · 2574 · 2574-1	916 KG-02	046225	6,18
• Plastová rukojeť Pro HAZET 771 A-13/16 · 771-17 · 771-19 · 771-21 · 772 914-15 · 914-18 · 916 GK	916 KG-04	046249	6,18
• Sada náhradních dílů kolečka ráčny s bezpečnostním blokováním 12,5 = 1/2" ■, obsah sady: ovládací páka · 2 šrouby · kulička · tlačná pružina · kolečko ráčny s bezpečnostním blokováním · fixační prvek Pro přepínací ráčnu HAZET 916 S a k přestavení přepínací ráčny HAZET 916 SP · 916 GK · 916 L · 916 ST	916 S/7	046300	38,20
• Sada náhradních dílů ovládací páky 12,5 = 1/2" ■, obsah sady: ovládací páka · 2 šrouby · kulička a tlačná pružina a fixační prvek Pro přepínací ráčnu HAZET 916 S · 916 SP · 916 GK · 916 Lg · 916 L · 916 GL · 916 ST	916 SP/6	144624	11,16
• Sada náhradních dílů kolečka ráčny 12,5 = 1/2" ■, obsah sady: ovládací páka · šrouby · kulička · tlačná pružina · kolečko ráčny a fixační prvek Pro přepínací ráčnu HAZET 916 SP · 916 GK · 916 Lg · 916 L · 916 GL · 916 ST	916 SP/7-1	046348	25,12
• Sada náhradních dílů kolečka ráčny 12,5 = 1/2" ■, obsah sady: ovládací páka · šrouby · kulička · tlačná pružina · kolečko ráčny a fixační prvek Pro přepínací ráčnu HAZET 916 K	916 K/7	155743	21,64
• Sada náhradních dílů ovládací páky obsah sady: ovládací páka · šrouby · kulička · tlačná pružina Pro přepínací ráčnu HAZET 1016 · 1016/2 Pro momentový klíč HAZET 5143-3 CT · 5145-3 CT · 6132-1 CT · 6143 CT · 6143-1 CT · 6144 CT · 6144-1 CT · 6145 CT · 6145-1 CT · 6146-1 CT	1016/6	001972	4,-
• Sada náhradních dílů kolečka ráčny 20 = 3/4" ■, obsah sady: kolečko ráčny · fixační prvek · ovládací páka · šrouby · kulička · tlačná pružina Pro přepínací ráčnu HAZET 1016 · 1016/2 Pro momentové klíče HAZET 5145-3 CT · 6132-1 CT · 6143 CT · 6143-1 CT · 6144 CT · 6144-1 CT · 6145 CT · 6145-1 CT · 6146-1 CT	1016/8 N	001989	57,09
• Vtlačovací čtyřhran pro adaptér HAZET 1058-2	1058-02 A	233557	8,36
• Sada náhradních dílů ovládací páky obsah sady: ovládací páka · šrouby · kulička · tlačná pružina Pro přepínací ráčnu HAZET 1116 Pro momentové klíče HAZET 6150-1 CT · 6160-1 CT · 6170-1 CT · 7250-2 sTAC · 7250-5 sTAC	1116/6	003228	5,19
• Sada náhradních dílů kolečka ráčny 25 = 1" ■, obsah sady: ovládací páka · šrouby · kulička · tlačná pružina · fixační prvek · kolečko ráčny Pro přepínací ráčnu HAZET 1116 Pro momentové klíče HAZET 6160-1 CT · 6170-1 CT	1116/8 N	003235	68,40
Pro program vytahovacího nářadí			
Vřeteno M 14x1,5x140 Pro stahovák HAZET 1786 F-9 · 13 · 1786 S-1 · 1786 S/12 · 1786 FS/6 · 1787 F-9 · 13 · 1787 S-1	1786-01	134724	18,94
Vřeteno G12x210 pro 1786 F-16 · 20 · 1786 S-2 · 1787 F-16 · 20 · 1787 S-2	1786 S-03	134793	30,88
Vřeteno G12x210 pro 1786 F-16 · 20 · 1786 S-2 · 1787 F-16 · 20 · 1787 S-2	1786 S-03	134793	30,88

Jednotlivé díly (E)	HAZET No.	EAN-No. 4000896+	€
Různé jednotlivé díly			
• Teleskopická pružina pro 1805-3 · 1806-1 až -4	1806-01	006175	2,23
• Výměnné hroty · 90° zahnuté Pro výměnu u kleští 1846 a-5	1846 b-05/2	081318	19,88
• Výměnné hroty · 90° zahnuté Pro výměnu u kleští 1846 c-5	1846 d-05/2	081370	19,88
• Sada náhradních dílů se skládá z: 1 páru razících čelistí · 15 mm širokých · 2 šroubů a 2 upínacích pouzder Pro 1932-1 · -2 · -5	1932-1/6	007820	12,51
• Sada náhradních dílů se skládá z: 1 páru razících čelistí · 30 mm širokých · 2 šroubů a 2 upínacích pouzder Pro 1932-1 · -2 · -5	1932-2/6	007905	16,61
• Náhradní hlavy · pár pro plastové šetrné kladívko HAZET 1952-28	1952-028	008391	5,86
1952-35	1952-035	008414	8,04
1952-40	1952-040	008438	10,43
1952-50	1952-050	008452	14,79
• Sada náhradních dílů se skládá z: 1 rukojeti a 2 šroubů s válcovou hlavou Pro 1959-3 a -4	1959-03/3	008711	33,99
• Čelisti sklíčidla · 2dílné pro 1963	1963-05	008957	15,47
Náhradní korunky, sada po 5 ks, pro 1967	1967-01/5	211319	54,39
• Hrot pro frézu svarových bodů HAZET 1967	1967-02	009336	4,-
• Zrcátko a 2 žárovky pro kontrolní zrcátko HAZET 1977-1	1977-01/3	009794	34,62
• Náhradní žárovka pro kontrolní zrcátko HAZET 1977-1	1977-02	070442	9,86
• Náhradní žárovka pro ohebné světlo HAZET 1977-1	1978-01	076154	17,02
• Pilový list z chromem legované nástrojové oceli pro 1981	1981-01	009848	0,73
• Počet zubů/inch: 32 (1 inch/palec = 25,4 mm)			
Plastový držák, prázdný, pro sadu úhlových šroubováků HAZET 2105 Lg/9 H	2105 Lg/9 H L	012022	6,23
• Membrána pro stetoskop HAZET 2151	2151-01	013050	7,27
• Ušní olivky pro stetoskop HAZET 2151	2151-02/2	062287	14,95
• Elektronka · sulfitová žárovka pro 2153	2153-00	013128	2,49
• Odlamovací břity např. pro univerzální nůž 2157 · 7násobné odlomení 100x18 mm sada po 10 ks	2157-04	013210	11,31
• Trapézové břity s 2 úchyty · např. pro univerzální nůž 2157 sada po 10 ks	2157-05	013227	15,-
• Hákové břity · např. pro univerzální nůž 2157 · sada po 10 ks	2157-06	013234	18,32
• Trapézové břity se 3 úchyty · např. pro 2157-1 sada po 10 ks	2157-07	150977	8,04
• Sada náhradních dílů se skládá z: pásu a nýtů pro 2170	2170/2	013388	16,04
• Délka pásu: 600 mm			
• Tkaninová páska z bavlny · potažená pryží · výška pásu 19,6 mm			
• Neklouzavé			
• Napínací pás · 396 mm dlouhý · pro 2171-5	2171-05	013395	5,35
• Napínací pás · 496 mm dlouhý · pro 2171-6	2171-06	013401	7,58
• Sada náhradních dílů kolečka ráčny 6,3 = 1/4" obsah sady: kolečko ráčny · fixační prvek · ovládací páka · šrouby · kulička · tlačná pružina Pro přepínací ráčnu HAZET 863 BGL · 863 BKC · 863 BK · 863 MBit · 2264	2264/7	015917	25,69
• Sada náhradních dílů kolečka ráčny 8 = 3/8" obsah sady: kolečko ráčny · fixační prvek · ovládací páka · šrouby · kulička · tlačná pružina Pro přepínací ráčnu HAZET 2264-1 · 6408-1	2264-1/7	015900	27,09
• Náhradní řetěz pro 4682-1	4682-03	149421	121,34
4682	4682-01	022175	81,74
• Sada náhradních dílů · 9-dílná pro opravu řezného řetězu 4682-01 Pro 4682	4682-01/9	057214	15,52
• Pipeta pro 4810 A · 4810 B	4810 B-05	082650	2,70
• Kapacita: 3 ml			
• Úchytky pro uchycení řezacího drátu	4852-3	129454	54,18



Jednotlivé díly (E)	HAZET No.	EAN-No. 4000896+	€
Různé jednotlivé díly			
• Drátový startér k proražení pásu lepidla	4852-5	129478	31,56
• Sada náhradních dílů pro stahovák pružin 4900-1 A a -2 A se skládá ze 2 válcových kolíků a 1 O-kroužku	4900-02 A/3	069415	15,15
• Sada náhradních dílů pro stahovák pružin 4900-1 a 4900-2 se skládá z 5 válcových kolíků a 2 O-kroužků	4900-02/7	063437	35,24
• Plastová vložka pro ochranu lakovaných povrchů pružin. Nehrozí proto nebezpečí poškození pružin vlivem koroze	4900-100	061136	21,28
• Plastová vložka pro ochranu lakovaných povrchů pružin. Nehrozí proto nebezpečí poškození pružin vlivem koroze	4900-110	061143	21,28
• Plastová vložka pro ochranu lakovaných povrchů pružin. Nehrozí proto nebezpečí poškození pružin vlivem koroze	4900-120	061150	21,28
Vysokotlaký manometr použitelný s hydraulickou nožní pumpou 4932-100	4932-101	168057	134,52
• 63 až 1000 barů			
• Kontrola tlaku při hraničním zatížení vřetene			
• Měděné těsnění a střížný kroužek pro exaktní nastavení manometru			
Pro momentové klíče			
• Průvlečný čtyřhran bez otočného knoflíku 10 = 3/8" ■ Pro 5110 CT · 5110 ST · 5110-1	5110-02	022373	13,13
• Náhradní okénko displeje Pro momentové klíče CLT HAZET 5121-2 CLT · 5122-2 CLT · 5123-2 CLT	5000 CLT-02	117154	8,56
• Průvlečný čtyřhran 12,5 = 1/2" ■ Pro 5121 CT · 5121 ST · 5121-1 5122 CT · 5122 ST · 5122-1 5123 CT · 5123 ST · 5123-1	6414-1	027675	11,63
• Plastová rukojeť Pro momentový klíč HAZET 6391-12 · V	6391-06	026999	9,19
• Plastová rukojeť Pro momentový klíč HAZET 6391-25 · V · 35 · V · 50 · V · 85 · V	6391-07	027002	9,19
• Plastová rukojeť Pro momentový klíč HAZET 6392-200 · V · 320 · V	6392-04	027095	9,19
• Sada náhradních dílů otočného zajištění se skládá z: uzamykací pružiny · otočného zajištění se 2 závitovými kolíky Pro momentové klíče HAZET 6010-1 CT · 6110-1 CT · 6114-1 CT · 6290-1 CT	6110-27	025053	6,12
• Sada náhradních dílů otočného zajištění se skládá z: uzamykací pružiny, otočného zajištění se 2 závitovými kolíky Pro momentové klíče HAZET 5121-2 CLT · 5122-2 CLT · 5123-2 CLT · 5128-2 CLT 6021-1 CT · 6022-1 CT · 6023-1 CT 6111-1 CT · 6115-1 CT · 6121-1 CT · 6122-1 CT · 6123-1 CT · 6127-1 CT · 6128-1 CT 6291-1 CT · 6292-1 CT · 6293-1 CT · 6722 TAC · 6291-2 CT	6122-27	025299	6,64
• Sada náhradních dílů otočného zajištění se skládá z: otočného zajištění · uzamykací pružiny a šroubu s válcovou hlavou Pro momentové klíče HAZET r. v. → 2013 6132-1 CT · 6143-1 CT · 6144-1 CT · 6145-1 CT · 6150-1 CT · 6160-1 CT · 6170-1 CT 6243-1 CT · 6244-1 CT · 6245-1 CT · 6146-1 CT · 6246-1 CT 6294-1 CT · 6295-1 CT · 6296-1 CT	6144-01/3	025527	8,51
• Sada náhradních dílů otočného zajištění se skládá z: otočného zajištění · uzamykací pružiny a závitového kolíku Pro momentový klíč HAZET r. v. 2014 → 6132-1 CT · 6143-1 CT · 6144-1 CT · 6145-1 CT · 6150-1 CT · 6160-1 CT · 6170-1 CT 6243-1 CT · 6244-1 CT · 6245-1 CT · 6146-1 CT · 6246-1 CT 6294-1 CT · 6295-1 CT · 6296-1 CT	6144-02/3	192557	8,36

Jednotlivé díly (E)	HAZET No.	EAN-No. 4000896+	€
Pro momentové klíče			
• Sada náhradních dílů kolečka ráčny 20 = 3/4" ■, obsah sady: kolečko ráčny · fixační prvek · ovládací páka · šrouby · kulička · tlačná pružina Pro přepínací ráčnu HAZET 1016 · 1016/2 Pro momentové klíče HAZET 5145-3 CT · 6132-1 CT · 6143 CT · 6143-1 CT · 6144 CT · 6144-1 CT · 6145 CT · 6145-1 CT · 6146-1 CT	1016/8 N	001989	57,09
• Sada náhradních dílů kolečka ráčny 25 = 1" ■, obsah sady: ovládací páka · šrouby · kulička · tlačná pružina · fixační prvek · kolečko ráčny Pro přepínací ráčnu HAZET 1116 Pro momentové klíče HAZET 6160-1 CT · 6170-1 CT	1116/8 N	003235	68,40
• Sada náhradních dílů kolečka ráčny 10 = 3/8" ■, obsah sady: kolečko kolečko ráčny · fixační prvek · ovládací páka · šrouby · kulička · tlačná pružina Pro přepínací ráčnu HAZET 8816 G · 8816 GK · 8816 P · 8816 ST Pro momentové klíče HAZET 5110-2 CT · 5110-3 CT · 5111-3 CT 6110 CT · 6110-1 CT · 6111-1 CT 6114-1 CT · 6115-1 CT · 6402-1	8816 P/7 N	042234	21,64
• Sada náhradních dílů kolečka ráčny · kompletní 12,5 = 1/2" ■, obsah sady: kolečko ráčny · fixační prvek · ovládací páka · šrouby · kulička · pružina · pružná podložka · pojistný kroužek Pro momentové klíče HAZET 5121-2 CT · 5122-2 CT · 5123-2 CT 5121-3 CT · 5122-3 CT · 5123-3 CT 5121-2 CLT · 5122-2 CLT · 5123-2 CLT · 5128-2 CLT 5122 ST-1 6121 CT · 6122 CT · 6123 CT 6121-1 CT · 6122-1 CT · 6123-1 CT · 6127-1 CT · 6128-1 CT 6722 TAC	6122/9 N	025343	30,57
• Sada náhradních dílů kolečka ráčny 12,5 = 1/2" ■, obsah sady: kolečko ráčny · fixační prvek · ovládací páka · šrouby · kulička · tlačná pružina Pro momentové klíče HAZET 5120-2 CT · 5120-3 CT	5120/7	235490	17,28
• Sada náhradních dílů kolečka ráčny 12,5 = 1/2" ■, obsah sady: kolečko ráčny · fixační prvek · ovládací páka · šrouby · kulička · tlačná pružina Pro momentové klíče HAZET 5143-3 CT	5143/8	237142	58,96
• Sada náhradních dílů kolečka ráčny 20 = 3/4" ■, obsah sady: kolečko ráčny · fixační prvek · ovládací páka · šrouby · kulička · tlačná pružina Pro 6150-1 CT · 7250-2 sTAC · 7250-5 sTAC	6150/8	151431	72,09
• Sada náhradních dílů kolečka ráčny 6,3 = 1/4" ■, obsah sady: kolečko ráčny · fixační prvek · ovládací páka · šrouby · kulička · tlačná pružina Pro momentové klíče HAZET 5107-2 CT · 5107-3 CT · 5108-2 CT · 5108-3 CT 6106-1 CT · 6108-1 CT · 6109-1 CT · 6109-2 CT · 6401-1	6401/7	111169	18,58
• Sada náhradních dílů kolečka ráčny 6,3 = 1/4" ■, obsah sady: kolečko ráčny s bezpečnostním blokováním · fixační prvek · ovládací páka · šrouby · kulička · tlačná pružina Pro 6401-1 S a k přestavení nástrčných přepínacích ráčen 5107-2 CT · 5107-3 CT · 5108-2 CT · 5108-3 CT 6106-1 CT · 6108-1 CT · 6109-2 CT	6401-1 S/7	111152	26,05
• Sada náhradních dílů kolečka ráčny 12,5 = 1/2" ■, obsah sady: kolečko ráčny · fixační prvek · ovládací páka · šrouby · kulička · tlačná pružina · pružná podložka · pojistný kroužek Pro 6403-1 · 6404-1	6403-1/9	070749	33,63
• Sada náhradních dílů kolečka ráčny 12,5 = 1/2" ■, obsah sady: kolečko ráčny s bezpečnostním blokováním · fixační prvek · ovládací páka · šrouby · kulička · tlačná pružina · pružná podložka · pojistný kroužek Pro 6403-1 S · 6404-1 S	6403-1 S/9	070817	53,46



Informace

Jednotlivé a náhradní díly



Jednotlivé díly (E)	HAZET No.	EAN-No. 4000896+	€
Pro momentové klíče			
• Sada náhradních dílů ovládací páky obsah sady: ovládací páka · šrouby · kulička · tlačná pružina Pro přepínací ráčnu HAZET 1016 · 1016/2 Pro momentový klíč HAZET 5143-3 CT · 5145-3 CT · 6132-1 CT · 6143 CT · 6143-1 CT · 6144 CT · 6144-1 CT · 6145 CT · 6145-1 CT · 6146-1 CT	1016/6	001972	4,-
• Sada náhradních dílů ovládací páky obsah sady: ovládací páka · šrouby · kulička · tlačná pružina Pro přepínací ráčnu HAZET 1116 Pro momentové klíče HAZET 6150-1 CT · 6160-1 CT · 6170-1 CT · 7250-2 sTAC · 7250-5 sTAC	1116/6	003228	5,19
• Sada náhradních dílů ovládací páky obsah sady: ovládací páka · šrouby · kulička · tlačná pružina · fixační prvek Pro přepínací ráčnu HAZET 8816 G · 8816 GK · 8816 P · 8816 S · 8816 ST 916 K · 2264-1 Pro momentový klíč HAZET 5110-2 CT · 5120-2 CT · 5110-3 CT · 5111-3 CT · 5120-3 CT 6110 CT · 6110-1 CT · 6111-1 CT 6114-1 CT · 6115-1 CT 6402-1 · 6402-1 S · 6408-1	8816 P/6	144617	8,46
• Sada náhradních dílů ovládací páky obsah sady: ovládací páka · šrouby · kulička · tlačná pružina Pro momentový klíč HAZET 5107-2 CT · 5107-3 CT · 5108-2 CT · 5108-3 CT 6106-1 CT · 6108-1 CT · 6109-1 CT · 6109-2 CT · 6401-1 · 6401-1 S · 6408	6401-1/6	146048	13,34
• Sada náhradní ovládací páky obsah sady: ovládací páka · šrouby · kulička · tlačná pružina · pružná podložka a pojistný kroužek Pro nástrčnou přepínací ráčnu HAZET 6403-1 · 6403-1 S · 6404-1 · 6404-1 S	6403-1/7	070756	14,06
• Sada náhradních dílů ovládací páky obsah sady: ovládací páka, šrouby, kulička, tlačná pružina, pružná podložka, pojistný kroužek Pro momentové klíče HAZET 5121-2 CLT · 5121-2 CT · 5121-3 CT 5122-2 CLT · 5122-2 CT · 5122-3 CT · 5122 ST-1 5123-2 CLT · 5123-2 CT · 5123-3 CT · 5128-2 CLT 6121-1 CT · 6121 CT · 6122-1 CT · 6122 CT · 6123-1 CT · 6123 CT · 6127-1 CT · 6128-1 CT · 6722 TAC	6122/7	025329	14,27
• Přepínací ráčna se šroubem kompletní vyměnitelná: ■ 20 = 3/4" r. v. → konec roku 2004 Pro momentové klíče HAZET 6132-1 CT · 6143 CT · 6143-1 CT 6144 CT · 6144-1 CT 6145 CT · 6145-1 CT · 6146-1 CT	6143-01	111190	174,18
• Přepínací ráčna se šroubem kompletní vyměnitelná: ■ 20 = 3/4" r. v. 2005 → Pro momentové klíče HAZET 5145-3 CT 6132-1 CT · 6144 CT · 6144-1 CT 6145 CT · 6145-1 CT · 6146-1 CT	6145-01	111206	182,69

Jednotlivé díly (E)	HAZET No.	EAN-No. 4000896+	€
Pro momentové klíče			
• Sada náhr. dílů optického signal. čidla se skládá z/ze: červeného knoflíku · pružiny · krytu · černý · kolíku · šroubů Pro momentový klíč HAZET 6021-1 CT · 6022-1 CT · 6023-1 CT 6110 CT · 6110-1 CT · 6111-1 CT 6114-1 CT · 6115-1 CT · 6121 CT · 6121-1 CT · 6122 CT · 6122-1 CT · 6123 CT · 6123-1 CT · 6127-1 CT · 6128-1 CT · 6291-1 CT · 6291-2 CT · 6290-1 CT · 6291 CT · 6292-1 CT · 6293-1 CT	6122-29	025305	8,87
Úložný box pro bezpečné uložení momentových klíčů Do velikosti BX 8 s průhledovým oknem Pro momentové klíče HAZET 5107-2 CT · 5107-3 CT · 5108-2 CT · 5108-3 CT · 5110-1 CT · 5110-2 CT · 5110-3 CT · 5120-2 CT · 5120-3 CT · 6110-1 CT · 6110-1 CT (CAL) · 6114-1 CT · 6290-1 CT · 6290-1 CT (CAL)	6060 BX-2	024629	31,76
Úložný box pro momentové klíče HAZET 5121-1 CT · 5121-2 CLT · 5121-3 CT · 6111-1 CT · 6111-1 CT (CAL) · 6115-1 CT · 6121-1 CT · 6121-1 CT (CAL) · 6291-1 CT · 6291-1 CT (CAL) · 6291-2 CT · 6291-2 CT (CAL)	6060 BX-4	024636	32,44
Úložný box pro momentové klíče HAZET 5122-1 CT · 5122-2 CLT · 5122-2 CLT- PD · 5122-2 CT/5 · 5122-3 CT · 6122-1 CT · 6122-1 CT (CAL) · 6127-1 CT · 6292-1 CT · 6292-1 CT (CAL)	6060 BX-6	024643	36,07
Úložný box pro momentové klíče HAZET 5123-1 CT · 5123-2 CLT · 5123-3 CT · 5128-2 CLT · 6123-1 CT · 6123-1 CT (CAL) · 6128-1 CT · 6293-1 CT · 6293-1 CT (CAL)	6060 BX-8	102907	39,65
Pro pneumatické nářadí			
6dřevový náhradní brusný talíř Pro excentrickou brusku 9033-1 • Střední tvrdost • Uchycení suchým zipem • Ø 150 mm s uchycením závitu 5/16"	9033-010	139378	35,97
Brusné pásy pro pásovou brusku 9033-4 330 x 10 mm. Obsah balení 10 kusů.			
Zrnitost 80	9033-480/10	139101	17,59
Zrnitost 100	9033-4100/10	139118	17,59
Zrnitost 120	9033-4120/10	139125	17,59
Brusné kotouče pro excentrickou brusku 9033-1 a -2 6 otvorů. Pro zpracování kovů. Ø 150 mm. Obsah balení 10 kusů			
Zrnitost 80	9033-180/10	139330	14,12
Zrnitost 100	9033-1100/10	139347	13,49
Zrnitost 120	9033-1120/10	139354	13,49
Zrnitost 150	9033-1150/10	139361	13,49
• Náhradní jehly vhodné pro otloukač rzi 9035-5 19 jehel, Ø 3 mm	9035-050	139385	25,74
• Sada náhradních dílů pro 9036-5 horní a dolní nůž včetně vymezovací podložky a šroubu	9036-05/9	142569	47,07



Skříňky, prázdné

bez plastových vložek, nutno objednat zvlášť

vhodné pro sortiment	Vnější rozměry skříňky mm	HAZET No.	FAN-No. 4000896+	€	vhodné pro sortiment	Vnější rozměry skříňky mm	HAZET No.	FAN-No. 4000896+	€
Skříňka na nářadí, prázdná z kovu Pro sadu nástrojných klíčů HAZET 888 AZN · 888 N · 888 ZN · 1000 · 1000AZ · 1000 Z · 1002 · 1002 Z · 1530 A/38 · 1530 M/49 · 1900/6 · 5292-1 CT/20 · 6292-1 CT/20 · 6292-1 CT/28	578 x 235 x 88	1000 KL	001200	106,19	Skříňka, prázdná z kovu Pro sadu nástrojných klíčů HAZET 1100 Z	759 x 305 x 115	1100 KL	157419	203,03
					Skříňka, prázdná z kovu Pro 986/9 · 990/9 · 992/9 · 1557/15 · 1557/20 · 1557N/17 · 1557 N/9 · 2272/17 · 2351/15	225 x 123 x 46	2272 KL	015993	36,38
					Kufr · prázdný, s vložkou Pro 4800/9		4800/9 KL	049820	109,20
					Kufr · prázdný, Pro 4904/6		4904KL	237128	69,37

2komponentní vložky z měkké pěny pro skříňky nahoře

vhodné pro sortiment	HAZET No.	FAN-No. 4000896+	€	vhodné pro sortiment	HAZET No.	FAN-No. 4000896+	€	vhodné pro sortiment	HAZET No.	FAN-No. 4000896+	€
163-30/25	163-30 L	118595	76,19	163-217/6 · 958 N/6	163-217 L	168156	16,50	2200/36	163-341 L	194339	13,96
163-31/27	163-31 L	118625	76,19	1557/10	163-218 L	168163	21,02	900 · 900 Z	163-342 L	194438	17,54
163-53/75	163-53 L	122509	76,71	163-220/13 · 986/13	163-220 L	168200	36,95	1557/29	163-345 L	194407	29,58
163-55/15	163-55 L	122523	74,37	163-224/57	163-224 L	176328	49,25	1557/32	163-346 L	194896	11,31
163-57/56	163-57 L	122752	75,15	163-226/4	163-226 L	178025	40,33	844/5	163-347 L	194889	13,96
163-58/27	163-58 L	122769	78,37	163-227/3	163-227 L	178131	40,01	1557/21	163-348 L	194391	29,58
163-60/22	163-60 L	122776	66,59	163-229/7	163-229 L	178179	38,46	882-1	163-349 L	194384	23,41
163-95/8	163-95 L	145966	32,80	163-243/7	163-243 L	178315	23,25	853-1	163-350 L	194872	18,89
163-96/3	163-96 L	145973	29,79	163-245/12	163-245 L	178308	23,25	882	163-351 L	194377	29,58
163-97/6 · 606 N/6	163-97 L	145980	32,80	163-251/14	163-251 L	178254	14,74	880-2	163-353 L	194360	23,41
163-98/17	163-98 L	145997	62,64	163-252/9	163-252 L	178247	14,48	855-1	163-354 L	194353	23,41
163-99/18	163-99 L	146000	64,77	163-257/4	163-257 L	179336	35,45	1557/58	163-356 L	194322	18,17
163-100/13	163-100 L	146017	60,57	163-259/14	163-259 L	179541	35,03	900 AZ	163-357 L	194315	28,13
163-101/9	163-101 L	146024	60,57	163-264/5	163-264 L	180646	16,14	906	163-358 L	194308	17,91
163-102/27	163-102 L	146031	60,57	163-265/6	163-265 L	180653	16,14	954 N	163-359 L	194292	19,46
163-118/57	163-118 L	153480	84,34	163-269/3	163-269 L	180806	15,83	1557/9	163-360 L	194285	13,96
163-119/23	163-119 L	153503	65,24	163-270/9 · 986/9	163-270 L	181049	7,84	986/9 N	163-361 L	193844	16,19
163-120/24	163-120 L	153565	95,65	163-271/9 · 992/9	163-271 L	181032	9,45	163-366/18	163-366 L	197071	55,38
163-121/4	163-121 L	153558	43,96	163-292/8	163-292 L	186365	23,30	163-367/31	163-367 L	197293	60,93
163-122/3	163-122 L	153527	37,78	163-296/7	163-296 L	186693	15,36	163-369/104	163-369 L	197309	60,93
163-124/4	163-124 L	153596	42,77	163-297/26	163-297 L	186273	35,03	163-370/9	163-370 L	197286	60,93
163-131/8	163-131 L	153619	37,52	163-299/8	163-299 L	186747	14,32	163-371/7	163-371 L	197279	60,93
163-138/77	163-138 L	151516	93,11	163-302/6 · 8801/6	163-302 L	186594	12,04	163-372/25	163-372 L	197262	60,93
163-139/90	163-139 L	151523	93,11	669/10	163-306 L	190997	19,15	163-373/39	163-373 L	197248	60,93
163-140/33	163-140 L	151837	118,54	4760-M 8x1/9	163-321 L	191963	13,65	163-374/27	163-374 L	197231	60,93
163-141/31	163-141 L	151844	98,97	4760-M 10x1/9	163-323 L	192076	15,21	163-375/5	163-375 L	197347	32,44
163-143/18	163-143 L	151868	89,84	4760/6	163-325 L	192182	25,79	163-377/11	163-377 L	197361	32,44
163-181/17 · 880/17	163-181 L	161492	48,16	4797/10	163-326 L	191741	15,52	163-379/38	163-379 L	197354	32,44
163-182/9	163-182 L	161508	52,26	2272/23 N	163-333 L	192588	7,42	163-380/4	163-380 L	197255	29,17
163-184/6	163-184 L	161515	49,56	880 N-1	163-334 L	193431	21,64	163-382/3	163-382 L	197125	38,20
163-185/5	163-185 L	161522	50,34	880 ZN-1	163-335 L	193424	29,58	863 MBIT/33	163-384 L	197392	21,80
163-186/16	163-186 L	162338	69,91	849	163-336 L	195404	23,41	163-385/12 · 606 N/12	163-385 L	197101	29,58
163-191/18 · 932/18	163-191 L	162543	55,84	854	163-337 L	194261	16,92	163-406/20	163-406 L	200009	56,67
163-192/24	163-192 L	162550	58,60	854-1	163-338 L	194469	17,96	163-407/35	163-407 L	200016	41,31
163-211/20	163-211 L	164691	73,23	854 T	163-339 L	194452	17,96	163-587/35 · 1557/35	163-587 L	239870	21,69
163-215/5 · 986/5	163-215 L	168132	17,54	4910/13	163-340 L	194445	21,64	900 SZ 6/11	163-588 L	241781	21,69



Informace

Obecné bezpečnostní pokyny



- Zvolte ten správný nástroj
- Použijte nástroj podle návodu k obsluze
- Používejte ochranné brýle
- Udržujte nástroj čistý
- Na elektrických zařízeních používejte nástroje s ochrannou izolací



Návod k obsluze si před použitím přečtěte



Označení rozměrů slouží ke správnému přiřazení



Ochranné brýle jsou povinné



Optimální silový záběr zajišťuje dlouhou životnost nástroje a šroubu



Ochrana sluchu je povinná



Dodatečná úprava nářadí je zakázána



Prodloužení ramene páky jen se speciálním nářadím



Ručně ovládané nářadí není vhodné pro rázové šroubováky



Na ruční nářadí nikdy nepoužívejte kladivo



Vždy vytáhněte pouze jednu zásuvku (nebezpečí překlopení)



Zabraňte odrolení v důsledku „nesprávných úderů“



Zásuvky nejsou žádné žebříky



Nepoužívejte šroubovák jako páčidlo nebo dláto



Dílenský vozík nikdy netahejte



Používejte jen šroubovák s vhodnou čepelí a držte jej vždy kolmo



Poškozené a opotřebované nářadí zlikvidujte



Srovnání

německých, amerických, anglických, norských, francouzských a švédských rozměrů pro klíče na šrouby (rozměry s tmavým pozadím jsou rozměry v objednávce)

Metrické rozměry										
Velikost klíče a jmenovitý rozměr mm	Průměr závitu									
	DIN ISO 272				Norské rozměry	Francouzské rozměry	Švédské rozměry SMS			
	Normální šestšhran	Velký šestšhran	šroub s přírubou	Matice			Metricky		Whitworth	
							malý 1414	velký 1412	malý 1415	velký 1413
3										
3,2	1,6									
3,5										
4	2			1,7	2,5	2,3				
4,5				2		2,6				
5	2,5			2,3	3	3				
5,5	3			2,6						
6				3	3,5	3,5	3			
7	4	5		3,5	4,4,5	4	3,5			
8	5	6	5	4	5	5	4			
9				5	5,5	5				
10	6	8	6		6	6				
11	7			6	7	7	6			
12					7	8				
13	8	10	8					5/16	1/4	
14				8	8	8				
15		12	10			10		3/8	5/16	
16	10				9					
17				9	10	10	10			
18	12	14	12			12		7/16	3/8	
19				11	11					
20										
20,8	Zapalovací svíčky M 14									
21	14	12	16	14		12	14		1/2	7/16
22					12	14				
23					14				1/2	
24	16	14		16		16		5/8		
25										
26	Zapalovací svíčky M 18									
27	18	16	20		16		18	16		
28									3/4	5/8
29					18					
30	20	18		20		20				
32					18	20	22	18	20	
33									7/8	3/4
34	22	20				24				

Americké rozměry						
Velikost klíče a jmenovitý rozměr	Průměr závitu					
	palce	mm	SAE		USS	
			šrouby a matice podle SAE	šrouby a matice	šrouby s hlavou	Americká norma
			šrouby a matice	šrouby s hlavou	šrouby a matice	šrouby s hlavou
1/8	3,175					
5/32	3,97				0 1	
3/16	4,76				2 3	
13/64	5,16					
7/32	5,56					
15/64	5,95					
1/4	6,35				4	
17/64	6,75					
9/32	7,14					
19/64	7,54					
5/16	7,94	1/8	1/8	5 6		
11/32	8,73				8	
3/8	9,52		3/16	10		
13/32	10,32					
7/16	11,11	1/4	1/4	12 14	1/4	
15/32	11,90					
1/2	12,70	5/16	1/4	5/16		5/16
9/16	14,29	3/8	3/8	5/16	3/8	
19/32	15,08	5/16				
5/8	15,88	7/16	7/16	3/8	7/16	
11/16	17,46	3/8				
3/4	19,05	1/2	1/2	7/16	1/2	
25/32	19,84	7/16				
13/16	20,64		9/16	1/2	9/16	
7/8	22,22	9/16	1/2	5/8	9/16	5/8
15/16	23,81	5/8				
31/32	24,61	9/16				
1	25,40	11/16	3/4	5/8	3/4	
1.1/16	26,99	3/4	5/8			
1.1/8	28,57		7/8	3/4	7/8	
1.3/16	30,16					
1.1/4	31,75	7/8	3/4	1		
1.5/16	33,34			7/8	1	

Anglické rozměry				
Jmenovitý rozměr závitu Ø	Velikost klíče	Závity		
		W	BS	BA
BSW velký šestšhran BS 192	BSF a BSW malý šestšhran BS 1083			
palce	mm			
		10	.117	2,97
		9	.131	3,33
		8	.152	3,86
		7	.172	4,37
		6	.193	4,90
		5	.220	5,59
		4	.248	6,30
1/16 = 3/32			.256	6,50
		3	.282	7,16
3/32 = 1/8			.297	7,54
		2	.324	8,23
1/8 = 3/16			.340	8,64
		1	.365	9,27
		0	.412	10,49
3/16 = 1/4			.445	11,30
1/4 = 5/16			.525	13,33
5/16 = 3/8			.600	15,24
3/8 = 7/16			.710	18,03
7/16 = 1/2			.820	20,83
1/2 = 9/16			.920	23,34
9/16 = 5/8			1.010	25,65
5/8 = 11/16			1.100	27,94
11/16 = 3/4			1.200	30,48
3/4 = 7/8			1.300	33,02



Srovnání

německých, amerických, anglických, norských, francouzských a švédských rozměrů pro klíče na šrouby (rozměry s tmavým pozadím jsou rozměry v objednávce)

Metrické rozměry									
Velikost klíče a jmenovitý rozměr mm	Průměr závitu								Velikost klíče
	DIN ISO 272				Norské rozměry	Francouzské rozměry	Švédské rozměry SMS		
	Normální šestšlhan	Velký šestšlhan	Šroub s přírubou	Matice			Metricky	Whitworth	
						malý 1414	velký 1412	malý 1415	velký 1413
35					22				
36	24	22			22 24		22 24		
37								1	7/8
38					24				
41	27	24			27		27		
42					27			1.1/8	1
46	30	27			30	30	30		
47								1.1/4	1.1/8
50	33	30			33	33	33		
52								1.3/8	1.1/4
54					36				
55	36	33			36		36		
56								1.1/2	1.3/8
58					39				
60	39	36			39		39	1.5/8	1.1/2
63					42				
65	42	39			42		42	1.3/4	1.5/8
67					45				
70	45				45		45	1.7/8	1.3/4
71					48				
75	48				48		48	2	1.7/8
77					52				
80	52				52		52		2
82					56				
85	56				56		56		2.1/4
88					60				
90	60				60		60		
94					64				
95	64				64		64		2.1/2
100	68				68	68	68		
105	72				72	72	72		2.3/4
110	76				76	76	76		3
115	80				80		80		
116					80				
120	85				84		85		3.1/4
130	90				89		90		3.1/2
135	95				94		95		3.3/4
145	100				99		100		4
150	105				104		105		
155	110				109		110		4.1/4

Americké rozměry								
Velikost klíče a jmenovitý rozměr	Průměr závitu							
	palce	mm	SAE		USS		Americká norma	
			Šrouby a matice podle SAE	Šrouby a matice	Šrouby s hlavou	Šrouby a matice	Šrouby s hlavou	
1.3/8	34,92				1.1/8			
1.7/16	36,51	1	7/8					
1.1/2	38,10				1.1/4	1	1.1/8	
1.9/16	39,69							
1.5/8	41,28	1.1/8	1	1.3/8				
1.11/16	42,86					1.1/8	1.1/4	
1.3/4	44,45							
1.13/16	46,04	1.1/4	1.1/8					
1.7/8	47,63				1.1/4			
2	50,80	1.3/8	1.1/4					
2.1/16	52,39					1.3/8	1.1/4	
2.3/16	55,56	1.1/2	1.3/8					
2.1/4	57,15					1.1/2		
2.3/8	60,32		1.1/2					
2.7/16	61,91					1.5/8		
2.9/16	65,09		1.5/8					
2.5/8	66,68					1.3/4		
2.3/4	69,85		1.3/4					
2.13/16	71,44					1.7/8		
2.15/16	74,61		1.7/8					
3	76,20					2		
3.1/8	79,38		2					
3.3/8	85,72					2.1/4		
3.1/2	88,90		2.1/4					
3.3/4	95,25					2.1/2		
3.7/8	98,42		2.1/2					
4.1/8	104,78					2.3/4		
4.1/4	107,95		2.3/4					
4.1/2	114,30					3		
4.5/8	117,48		3					
5	127,00		3.1/4					
5.3/8	136,52		3.1/2					
5.3/4	146,05		3.3/4					
6.1/8	155,57		4					

Anglické rozměry				
Jmenovitý rozměr závitu	Závit	Velikost klíče	Velikost klíče	
			palce	mm
BSW velký šestšlhan BS 192	BSF a BSW malý šestšlhan BS 1083	BA	palce	mm
13/16	= 15/16		1.390	35,31
7/8	= 1		1.480	37,59
15/16	= 1.1/16		1.580	40,13
1	= 1.1/8		1.670	42,42
1.1/8	= 1.1/4		1.860	47,24
1.1/4	= 1.3/8		2.050	52,07
1.3/8	= 1.1/2		2.220	56,39
1.1/2	= 1.5/8		2.410	61,21
1.5/8	= 1.3/4		2.580	65,53
1.3/4	= 2		2.760	70,10
2	= 2.1/4		3.150	80,01
2.1/4	= 2.1/2		3.550	90,17
2.1/2	= 2.3/4		3.890	98,81
2.3/4	= 3		4.180	106,17
3	= 3.1/4		4.530	115,06
3.1/4	= 3.1/2		4.850	123,19
3.1/2	= 3.3/4		5.180	131,57
3.3/4	= 4		5.550	140,92



A	
Adaptér (spojovací díl)	91, 136–137, 146–147, 159–160, 167, 171–172, 174–175, 204, 206, 303, 404–407, 442, 456, 470
Adaptér pro sondy	367–369
Aku nářadí	356–360
Alternátory, nářadí	456
Anglické kladivo	224
Asistent a příslušenství	19–103, 111, 113, 115–116, 157–159, 167, 177, 187–190, 192–193, 214, 221, 235, 253–257, 403, 416–423
Automatické odizolovací kleště	259
Automatické skřípcové kleště	218
B	
Babka	458–459
Baterie, nářadí pro servis	235, 452–453
Bity a příslušenství	130, 132–133, 136, 146–147, 159, 199–206, 298, 302–303, 325, 464, 467–468
BluGuard kladiva	222–228
Brusná, dělicí a obráběcí technika	239–243, 328–341, 418–419, 462
Č	
Čalounění, odjišťovací nářadí	463
Čepový klíč	434, 468
C	
Chladicí systém	191, 218–221, 348, 398–407, 469–470
Chráníč blatníků / karoserie	376–379
Chráníče vozidel	376–379
D	
Dělicí a stahovací přípravek	236, 435
Děrovací kleště	460
Diagnostika, zkoušení	191, 247–248, 257, 305–307, 363–381, 403–407, 420–421, 452–457, 466, 469–470
Digitální posuvné měřidlo	247
Dílenský vozík „Asistent“ a příslušenství	19–103, 111, 113, 115–116, 157–159, 177, 187–190, 192–193, 214, 221, 235, 253–257, 403, 416–423
Drapák	369
Drátěný kartáč	243, 389, 419
Dřevěné klíny	463
Držák	
dóz	48–49, 51
nářadí	45–46, 132, 149, 351–352, 376–379
notebooku	49
skel	47
tabletu	50
Držáky nástavců a nářadí	301–304
Důlčík	227
Dutá škrabka	240
Dveře – nástroj na (kliky/závěs/obložení)	464
Dvojitá lemovačka	417
Dvojitý plochý klíč	85–103, 105–261
Dvojitý očkový klíč	86, 116–118, 396–399, 416–417
E	
Elektrikářské nářadí	83, 249–261

E	
Elektro / Aku nářadí	359–360
Elektronický momentový/úhlový klíč	296–297
Elektronický šroubovák	191
Elektronické šroubováky, sada	191
Endoskopická technika / inspekční technika	363–381
Excentrická bruska	332
F	
Falcovací kleště	460
Fixační svorník vačkové hřídele	387
Flexibilní magnetický vyhledávač	369
Flexibilní prodloužení	137, 147
Flexibilní šroubovák / klíč	191
Flexibilní šroubovák / nástrčný klíč	191
Fréza na trubky / odřezávač trubek	242, 418–419
Frézy / Vrtáky	239–243, 328–341, 358–359, 418–419, 462
G	
Gumové kladivo	225
H	
Hlava válců, nářadí	155–158, 304–307, 394, 407
Horkovzdušná pistole / horkovzdušný fén	361
I	
Infračervený teploměr	369
Injektor - nářadí na opravy	399
Inspekční technika / endoskopická technika	363–381, 420–421, 452–457
Izolační podložka	259
J	
Jednostranný klíč	102, 112, 253, 303
Jednostranný uzavřený klíč	253, 304, 398, 468
Jednotlivé a náhradní díly	103, 133, 141, 144, 147, 152, 154, 164, 167, 169, 172–173, 175, 203, 206, 224–226, 235, 295, 302, 418, 464
K	
Kabelový buben	47
Kardanový (univerzální) kloub	136, 141, 143, 147, 150, 152, 159, 167, 171–172, 174–175, 409, 413, 416
Karosářské nářadí	84, 212, 217–218, 227, 239, 332–335, 340–343, 360, 458–466, 481
Kartáče / pilníky	239–240, 243, 246, 389, 419, 421, 453, 459, 461, 474
Kladiva	222–228, 462–463
Kladiva s elastickou hmotou	462–463
Kladivo	224
Kladivo bez zpětného rázu	224
Kleště	100, 207–221, 241, 257–259, 389–393, 395–396, 398, 400–403, 423, 446–448, 450–451, 460–461, 463, 465
Kleště na	
hadicové spony Clic	218, 400
hadicové svorky / hadicové spony	218–221, 400–403
kroucení drátu	213
pojistné kroužky	213–215, 423
pojistné kroužky / ploché kleště	216, 447
spony manžet	216, 447–448



K

Kleště na trubky	212–213, 258
uvolňování svorek	398
vyvažovací závaží kol	450
Kleště pro benzinové vedení	398
Kleště, ploché (kulaté)	211, 258, 465
Klíč na filtr Ad-Blue	469
kartuše	471–472
matice se dvěma otvory	386
šroubení trubek	118, 142, 154, 304
Kloub	136, 141, 143, 147, 150, 152, 159, 167, 171–172, 174–175, 409, 413, 416
Kluzná rukojeť	134, 141, 152, 169, 173–174, 413
Kluzné kladivo	238, 468
Kobercový nůž	241–242
Kombinované kleště	207–221, 257
Konektorové kleště	259
Křížový klíč	450, 479
Křížový sekáč	226
Kruhový pilník	239
Kruhový úhelník, mechanický	304
Kufr	80
Kulaté kleště	258
Kulová hlava – prodloužení	137, 147, 160
Kyselinoměr	407

L

Lambda sondy, nářadí	409
Lampa, flexibilní	370–371
Lampy / Svítily	370–375
Lemovačka	417–418
Leštící nářadí	334, 337
Listová měrka	248

M

Magnetická miska	376
Magnetický držák	352
Magnetický hledač / magnetický zvedák	369
Magnetický nástavec pro nástrčné klíče	135, 142, 153
Mazací lis	347, 351, 378–379
Měděné kladivo	225
Měřicí pásmo	247–248
Měřicí technika	247–248
Mikrometr	247
Momentové nářadí a příslušenství	169, 173, 260, 263–307
Momentový / úhlový klíč sTAC	296–297
Montážní klín	463
Montážní páka	228, 419, 450–451, 463
Montážní páka na pneumatiky Runflat	451
Montážní vozík	31–41, 56–61, 64–75
Multibuska	333

N

Nápravy - nářadí pro opravy	216, 228, 369, 434–438, 442–449, 465, 474–479
Nářadí na brzdy	118, 170, 215, 227, 240, 242–243, 416–423, 443–444, 471–474
Nářadí na náboje / ložiska kol	432, 435–438, 442–446, 449, 474–479
Nářadí na pružici jednotky / stahovák pružin	424–451
Nářadí na výfuky	242, 408–409

N

Nářadí pro demontáž rádia	457
drážkové (žebrované) řemenice	385–386, 456–457
nastavení motoru	387–388
servis olejů	376–377, 396, 410–415, 467, 469–471
silentbloky	445–446
tváření plechu	84, 212, 217–218, 227, 239, 332–335, 340–343, 458–466
užitková vozidla	170, 172, 410–411, 413, 435, 467–481
Nářadí s ochrannou izolací	256–260
Nářadí spony Henn	403
Nastavitelný klíč	112
Nástrčná hlavice s kulovou hlavou	135, 146, 156, 397, 413
Nástrčné hlavice a bity	130, 132–134, 136–137, 141, 146–147, 152, 159–160, 169, 173–174, 199–206, 255, 298, 302–303, 391–392, 409, 414, 433, 464–465, 467–468
Nástrčný klíč s kloubem	143–144, 172, 175, 392–393, 409, 413, 416
Nástroj pro nastavení světlometů	465
Naviják hadice	349
Naviják kabelů	353
Nůž	241–242, 259
Nůž, skládací	241–242, 259
Nůžky	241, 258, 460
Nýtovací nářadí	342–343, 461
Nýty, nářadí pro slepé nýty	342–343, 461

O

O-kroužek, pojistná pružina a spojovací kolík	147, 167, 172, 175
Ochrana při práci	375, 381
Ochrana přístrojové desky	466
Očkoplochý klíč	85, 112–115
Očkový klíč	85, 112–115, 304, 396–399, 468
Očkový rázový klíč	472, 479, 481
Odizolování kabelů	258–259
Odizolovací nářadí	258–259
Odklon, nastavovací nářadí	436
Odměrka	378
Odsávací/ofukovací pistole	347
Ofukovací pistole / tužka	343–345
Ohebná lampa	370–371
Ohebné prodloužení	137, 147
Ohýbací nářadí	228
Opravy závitů	244–246, 393, 399
Optický refraktometr	407
Ořechy	134–136, 141–147, 152–158, 160–167, 169–172, 174–175, 206, 254–255, 388, 390–394, 396–397, 399, 409–411, 413–414, 416, 436, 446–449, 465, 467–481
Organizér nářadí	81, 85–103, 111, 113, 115–116, 119–167, 176–177, 187–190, 192–193, 199–200, 214, 221, 245–246, 253–257, 388, 399, 403, 416–423, 433
Otevřený stranový klíč	85–103, 105–261, 303
Otevřený (dvojitý) očkový klíč	118, 142, 154, 304, 396–399
Otloukač rzi	340
Otočná tyč	169, 173–174
Otočné prodloužení	137, 147, 160
Otočný kloub pro přívod vzduchu	350
Ozubené řemeny, nářadí	385–388, 456



P

Páčidla	228
Pákové stranové štípací kleště	211
Palice	224–225
Palice BluGuard	224
Palivový systém, nářadí	135, 219, 396–400, 467–469
Paralelní svěrák	380
Pásová bruska	332
Pásový klíč	395, 412
Pentagramový klíč	142, 154
Pila na kov	241, 340, 360
Pilníky / Kartáče	239–240, 243, 246, 389, 419, 421, 453, 459, 461, 474
Pístní kroužky	395
Plastové / šetrné kladivo	224–225
Plnicí / přečerpávací čerpadlo	379
Plnicí trychtýř	377, 415
Plnicí trychtýř motorového oleje	415
Ploché klíče (očkový/rázový)	479
Ploché sekáč	226–227, 460
Pneumatické nářadí a příslušenství	309–352, 354–361, 437–438
Pneumatický mini nástroj	325, 331, 337–339
Pneumatiky, nářadí	346, 419, 435, 438, 450–451, 479–480
Podložka pod kolena	375
Podpěra motoru	385
Pojistná pružina, O-kroužek a spojovací kolík	147, 167, 172, 175
Pojistná spojka	350–351
Pojízdný pracovní stůl	42–45, 76–79
Posuvná měrka	247, 420–421
Posuvná rukojeť / příčná rukojeť	134, 141, 152, 169, 173, 192–193, 413, 465
Potah sedadla a volantu	376
Pracovní stůl	42–45, 78–79
Pracovní svítlna	370–375
Přečerpávací / plnicí čerpadlo	379
Přepínací ráčna	115–116, 132–133, 140–141, 150–152, 169, 173, 203, 206, 263–307, 309–352, 354–361
Přestavitelný klíč	112
Příčná / posuvná rukojeť	134, 141, 152, 169, 173, 192–193, 465
Přimazávač / Olejnička	351–352, 378
Přímočará pila	340, 360
Přípravek k seřízení ostříkovačů okenního skla	466
Prodloužení	136–137, 147, 160–161, 167, 171–172, 174–175, 255
Prostříhovač	342
Protiskuzová podložka	46
Proudová / napěťová zkoušečka	191, 257, 452–453
Průbojník	227–228
Průvlečný / zástrčný čtyřhran	302–303

R

Rabicové/monýrovací kleště	212
Ráčna s klíči v boxu	80, 86, 88–96, 102–103, 119–177, 192, 199–200, 253, 416–423
Ráčna/ráčny	115–116, 132–133, 140–141, 150–152, 169, 173, 202–204, 206, 260, 263–307, 309–352, 354–361, 433
Ráčnový šroubovák	309–352, 354–361
Rázové hlavice a příslušenství	137, 147, 160–167, 171–172, 174–175, 206, 326–327, 356–358, 448–449, 467–481
Rázový stahovák / rázový vytahovák	238, 468
Rázový utahovák	206, 309–352, 354–361

R

Redukční tlakový ventil	352
Refraktometr	407
RIBE-CV nářadí	95, 158–159, 394
Rohové trubkové kleště	213
Rozbrušovací pila	335
Ruční pumpa	379
Ruční svítlna	370–371
Rukavice	381
Rychloupínací stahovák	229–235
Rýsovací jehla	239

Ř

Řemenice, nářadí	385, 456
Řetězový řezák trubek	242, 408
Řezačka trubek, malá	242

S

Sací a tlaková plnička	378–379
Sada nářadí / Sortiment	44–45, 52–103, 111–113, 115–117, 119–177, 187–195, 199–200, 203–204, 206, 214, 216, 221, 227–228, 233–238, 244–245, 249–261, 294–295, 302, 332–334, 369, 387, 393, 398–399, 403, 412, 416–423, 428, 430–434, 436, 442–443, 445–446, 448–449, 452–466, 471–475, 477–478, 480–481
Sada nástrčných klíčů	80, 86, 88–96, 102–103, 119–177, 192, 199–200, 253, 416–423
Sada vsuvek pro připojení hadice / vzduchu	350
Sekáč, průbojník, důlčik	226–228
Sekera na dřevo	225–226
Seřizovací a zkušební přístroje pro momentové klíče	305–307
Servisní vozík Assistent®	31–41, 56–61, 64–75
Siko kleště	212–213, 258
Silová nástrčná hlavice a příslušenství	137, 147, 160–167, 171–172, 174–175, 206, 309–352, 354–361, 448–449, 467–481
Silová páka	228
Silové kombinované kleště / stranové štípačky	210, 257
Skříň / kufr / schránka na nářadí	44–45, 80–81, 89–90, 95, 102–103, 119–177, 199, 253, 416–423
Skřípcové kleště	217–218
Smartcase	130, 200
Sodová tryskáč pistole	348
Sortiment	44–45, 52–84, 245, 249–261, 453–455, 458–466, 480–481
Spirálová hadice	349
Spirálový vrták	239–243, 462
Spojky, nářadí na opravy	409
Spojovací díl (adaptér)	91, 136–137, 146–147, 159–160, 167, 171–172, 174–175, 204, 206, 303, 404–407, 442, 456, 470
Spojovací kolík, pojistná pružina a O-kroužek	147, 167, 172, 175
Stahovací nářadí	212, 229–238, 385, 389–390, 399, 408, 424–451, 456–457, 463, 467–479
Stahovák	
krokví	238
modulu zapalování / cívek	469
pružin, vnitřní	431
sloupku řízení	234, 467–479



S

Stahovák	
trámů	238
větráku	234
kulových kloubů	238, 434–444, 473–479
Stahovák, vytahovák,	
vytláčecí šrouby	237–238, 434–446, 468, 473–479
Stopková bruska	329–331, 339
Stranové štípačky	210–211, 257
Stříkací pistole / přístroj / postřiková láhev	347–348, 377–380
Svářecí náradí	217–218
Svěrák	380
Světelná a proudová zkoušečka pro auta	452–457
Svinovací metr	247–248
Svírací kleště	398
Svorkovnice / držák svorkovnice	46, 132, 149
Systém vložek / pořadačů do zásuvek	19–103, 111, 113, 115–116, 157–159, 167, 177, 187–190, 192–193, 214, 221, 253–257, 403, 416–423

Š

Škrabák, plochý	240
Škrabka	240–241
Špičaté kleště	211, 258
Šroubovací náradí TORX®	80, 86, 89–99, 118–136, 138, 144, 146–148, 154, 158–159, 165, 167, 170, 172, 176–177, 186–187, 189–193, 195, 199–201, 204–205, 254, 257, 388, 394, 408–409, 433–434, 456, 463–465, 467–479
Šroubovací náradí XZN	89–90, 93, 95, 146, 157, 159, 166, 202, 206, 254, 394, 413, 449, 456, 464
Šroubovák	86, 95–97, 99–100, 159, 178–206, 256–257, 298, 463, 465
Šroubovák HEXAnamic	178–206
Šroubovák pro šrouby s vnitřním šestihranem (nástavce)	89–90, 95, 102–103, 130, 135, 145–146, 155–158, 170, 192–195, 199–200, 202, 205, 253–255, 394, 397, 399, 413, 416–423, 433, 446–449, 465
Šroubovák s pěticípou hvězdou	202
Šroubovák trinamic / TRInamicULTRA	187, 189–190
Štípací náradí	225–226

T

T-rukojeť pro šroubování	134, 141, 152, 192–193, 413, 463, 465
Teleskopická přepínací ráčna	151
Teleskopická řezačka trubek	242
Teleskopické zrcátko	369
Tester nemrznoucích kapalin	407
Tester ztráty tlaku	407
Tisícihran, šroubovací náradí (XZN)	89–90, 93, 95, 146, 157, 159, 166, 202, 206, 254, 394, 413, 449, 456, 464
Tlakový postřikovač	379–380
Tlumiče pérování - náradí pro opravy	424–451
Trhač matic	246
Trhák s kloubem	141, 152
Trychtýř	377, 415
Twin Turbo Rázový utahovák	321–323

U

Úhlová bruska	331, 337–339, 359
---------------	-------------------

U

Úhlová škrabka	241
Úhlová vrtačka	328–329
Úhlový šroubovák	194–195
Úložný vkládací systém (Safety Insert System)	81, 85–103, 113, 115–116, 145, 149, 156–160, 167, 177, 187–190, 192–193, 214, 221, 245–246, 253–257, 388, 393, 399, 403, 416–423, 433
Univerzální kleště	212–213, 258
Univerzální kloub	136, 141, 143, 147, 150, 152, 159, 167, 171–172, 174–175, 409, 413, 416
Univerzální nůž / nůžky	241–242
Univerzální pásový klíč	412
Univerzální stahovák	233, 235
Univerzální stahovák pružin	424–432
Upínací desky (stahováku pružin)	428–430
Upínací popruh / uvazovací popruh	380

V

Vakuový manipulátor	47
Ventily – (nastavovací) náradí	395–396
Víceúčelová vana	376–377
Videoendoskop	363–381
Vidlicový klíč	85–103, 105–261, 303
Vlasová měrka	248
Vložka z měkké pěny	85–103, 111, 113, 115, 119–167, 176–177, 187–188, 199–200, 214, 246, 253, 388, 393, 399, 416–423
Vrtačka	239–243, 358–359
Vrtáky / Frézy	239–243, 328–341, 358–359, 418–419, 462
Vstříkovací systémy	135, 203, 219, 397–399, 468–469
Výfukové systémy	242, 408–409
Vyklepávací / karosářské náradí	84, 212, 217–218, 227, 239, 332–335, 340–343, 360, 458–466, 481
Vypichovák kabelů	453–455, 480–481
Vyrážeč výstupkových klínů	474
Vysklívací náradí	466
Výsuvná přepínací ráčna	151
Vytahovací drapák	369
Vytahovák čepů	244–245
Vytahovák podpěrných čepů	244–245
Vytahovák šroubů	244–246
Vytahovák, vnitřní	237–238, 468
Výtažný klíč na matice kol	450–451
Vytluokač závlaček	227–228

Z

Zámečnické kladivo	222–228
Zapalovací svíčky - náradí	140, 143–144, 154, 212, 243, 248, 389–393
Zástrčná rukojeť	133–134, 141
Zkoušečka napětí	191, 257
Zkoušečka utahovacího momentu	305–307
Zkoušení, diagnostika	191, 247–248, 257, 305–307, 363–381, 403–407, 420–421, 452–457, 466, 469–470

Ž

Žhavicí svíčky - náradí	392–393, 399
-------------------------	--------------



HAZET No.	Strana	HAZET No.	Strana	HAZET No.	Strana	HAZET No.	Strana	HAZET No.	Strana	HAZET No.	Strana
0-111	45	609	118	803-PZ	190	871	137	985	155	1778	238
0-179	252	610 N	116-117	803-T	190	880	141	985 S	165	1779	434-435
0-1900	84, 458	612	118	804 VDE	256	880 A	142	986	155-156	1780	236, 435
0-20	83, 252	612 N	118	805	191	880 A KF	144, 391	986 A	156	1781	435
0-2500	62-63	615 S	396	805 C	191	880 A MGT	143, 390-391	986 KK	156	1783	233
0-7	82	630	117	805	191	880 A MGT	143, 390-391	986 L	155	1785	234-235
		630 A	118	808	191	880 A Z	142	986 Lg KV	255	1786 F	234
111	44-45	630 KV	253	810	188	880 E	144	986 SL	156, 394	1786 FS	235
111 L	44	650	450	810 BH	203	880 G	139, 143	990	157, 394	1786 S	236
112	45	650 K	451	810 BH K	203	880 G-E	144	990 Lg	157, 394, 449	1786 S	234-235
130	44	650 RF	451	810 PZ	189	880 G-E	144	990 S	166	1787	233
163	85-103, 111, 113, 115-117, 157-159, 177, 187-193, 214, 221, 253-257, 403, 416	652	451	810 R	203	880 GZ	143, 409	990 S Lg	157, 394	1787 F	233
		653	451	810 SPC	203	880 KF	144, 391	991	158, 394	1787 S	233
		654	451	810 T	189	880 KV	254	992	158	1788 N	237
		665	450	810 U	187	880 Lg	139, 142	992 H	158	1788 N	237
		666	451	810 U-PH	188	880 Lg-E	144	992 Lg	158, 394	1788 T	237-238, 468
		705	450	810 U	188	880 MGT	143, 390	992 S Lg	158, 394	1788 T	237
		715	479	810 VDE	256	880 SE	147	995 S	167	1789	235
		720	479	810 VDE-PH	256	880 TZ	139, 143	1000	169	1789 N	385, 456
		730	226	810 VDE	256	880 Z	139	1000 A Z	170	1790	435, 473
		731	226	810 VDE-T	257	880 Z	137-138	1000 A Z	168	1792	234
		740	226	810-PH	188	900	152	1000 KL	490	1802	210
		741	226	810	189	900 A KF	154, 391	1000 S	171	1802 M	210
		745	227	810-T	189	900 A MGT	154, 391	1000 S Lg	171	1802 VDE	257
		745 A	227	821	240	900 A Z	153	1000 Z	170	1803	210
		746	227	822	241	900 A Z	149	1000	168	1803 M	210
		747	227	823	240	900 E	154	1002	168	1803 VDE	257
		748 A	227	824	240	900 HL	149	1002 Z	168	1804 N	211
		748 B	227	825	240	900 KF	154, 391	1003	172	1804 VDE	258
		748 C	227	828	192, 465	900 KV	255	1004 S	171, 480	1810	212
		748 Lg B	227	828 Lg	192, 465	900 Lg	152-153	1005 S	172	1811	213
		750	227	828 Lg-T	193, 463, 465	900 MGT	154, 391	1006 S	172	1816	211, 465
		751	227	828-T	192	900 S	160	1007 S	172	1816 VDE	258
		751 HS	228	829 KK	193	900 S Lg	161	1010	170	1826 VDE	258
		751 K HS	228	829 KK T	193	900 S Lg 6	161	1012	170	1841 A	211
		752	218	839	191, 257	900 S-E	165	1014	169	1841 A VDE	258
		753	217	840	244	900 S	160	1015	169	1841 B	211
		755	218	841	244	900 SK	161	1016	169	1841 B VDE	258
		757	217	842 AG	245	900 SZ	164, 448-449	1017	171	1841 MA	211
		758	217	842 AIG	245	900 SZ 6	164-165	1018	171	1841 MB	211
		759 N-VDE	258	842 N	245	900 TZ	153	1021	171	1845	214
		760	212	844	244-245	900 TZ	153	1058	171	1845 A	213
		760 N	212	847	246	900 Z	153	1100 KL	490	1845 B	213
		772	450, 480	848 Z	142, 154	900 Z	149	1100 S	174	1845 C	213
		772	450, 480	849	246	900	148-149	1100 S Lg	174	1845 D	214
		790	395	849 AG	246	901 S Lg	161	1100 S Lg	174	1846 A	214-215
		791	395-396	849 IG	246	902 S Lg	162	1100 Z	174	1846 B	215, 423
		792	395	850	134	903 S Lg	162	1100 Z	173	1846 C	215
		794	395	850 A	134	903 S Lg 6	163	1104 S	175, 480	1846 D	215
		794 U	395	850 E	135	903 SPC	162	1105 S	175	1847	216-217, 447-448
		795	395	850 HL	132	904 S Lg	163	1106 S	175	1849	212, 389-390
		796	423	850 Lg	134	905 S Lg	163-164	1114	174	1850	210
		797	423	850 Lg-GE	135, 408	914	152	1115	173	1850 M	210
		798	218-221, 400-403	850 TZ	134	915	152	1116	173	1850 VDE	257
		799	463	850	129-131	916	150-151	1117	174	1851	210
		801 N K	187	858	136	917	160	1121	174	1851 M	210
		801 N K-PH	187	863	132-133	917/918 KV	255	1158	174	1860 VDE	258
		802	186	863-Bit	133, 202	918	160	1520	80	1862	259
		802-PH	186	863-Bit	132, 199	919	160	1557	176-177	1863	259
		802-PZ	186	865	134	920	159	1774	238	1905	458
		802	187	866	134	958	159	1775 N	236	1911-1923	458-459
		802-TH	186	866 U	133	958 N	159	1775 N	236	1927-1930	459
		803	189	866 U	133	958-28	160	1775 N	236	1931	459
		803 Lg	190	867	136	960 MGT	135, 142, 153	1776	234, 467	1932	460
		803 Lg-PH	190	868	136	980	155				
		803 Lg-T	190	869	136						
		803-PH	190	870	137						



Informace

Číselný seznam



HAZET No.	Strana	HAZET No.	Strana	HAZET No.	Strana	HAZET No.	Strana	HAZET No.	Strana	HAZET No.	Strana
1934	461	2160-1	378	2584	155, 446	4682	242, 408	6200-1 CT	292-294	9000-020-022	350
1934 N	461	2162	351, 378-379	2584-1	156, 399	4684	408			9000-040	331, 350
1935-1950	462	2163	379	2584-8	145, 416	4685-1	474	6300	299-300	9000-041	350
1951	225	2164	228	2587	386-387	4685-2	474	6396	301	9000-050-080	351
1952	225	2165	228	2588	387-388			6397	301	9005 S	161, 167
1953	224	2166	228	2592	456	4760	393	6399	300	9006 S	167
1959	462-463	2168	467, 469	2593	434	4766	144, 391-392			9007 S	167
1960	460	2168-2	396	2597	464	4767 A KF	392	6400	294	9011 M	319
1961	460	2169	410-412, 470-471	2598	464	4793	407	6401	301	9012	319-320
1963	461					4795	407	6401 S	301	9012 MS	319, 351
1964	460	2170	412	2710	434	4797	238, 399, 469	6401-1	301	9012 SPC	321
1965	463	2171	412-413, 471	2730	420			6408	302	9012 TT-9014 TT	320-323
1965	463	2172	413	2751	157, 394	4800	404-407, 469-470	6413	302	9013	322
1967	239, 462	2174	409	2756	409			6414	303	9014 P	324
1975	369	2175 N	51, 380	2760	414	4800 KL	490	6420	303	9020	324-325
1976	369	2180	242	2780	434	4801	403	6423	303	9021	325-326
1977	369	2181	242	2784	145, 170, 416, 471	4802	470	6430	303	9022	326-328
1979	370-375	2183	213			4810 C	407	6450 C	303	9023 M	325
1980 N	241	2191	417-418	2784 S	481	4812	367-369	6450 D	303	9030	328-329
1981	241	2193	418-419	2784 S Lg	481	4850	466	6602	301	9032	329-331
1987	381	2195	471	2784 SR	481	4852	466, 487	6606 D	304	9033	332-338
1987-5	381			2784 T	471	4852	466	6612 C	304	9034 P	340
1988	380	2200	130, 199-200	2788	388	4900	428-430, 432, 488	6630 C	304	9035	340-341
1990	361			2797	465			6630 D	304	9036	342
1991	369	2204	202	2797-2	465	4902	431	6690	304	9037	342-343
		2206	205			4903	432			9040	343-345
2025 X	46	2208	201	2849	468	4904	431-432	7000 STAC	297	9040 D	353
		2210	204	2850	172, 467	4904 KL	490			9040 S	348-349
2100	194, 246	2211	202	2871	472	4910	431, 433	7900 E	305-306	9041	346
2100 A	194	2212	206	2872	472	4912	436	7900 STAC	297	9042	347
2105 A Lg	195	2215	201	2872 FS	472	4912	436	7920 E	307	9042 N	347
2105 Lg	194-195	2216	201	2872 SZ	472	4915	434			9043	347
2115	195	2217	205			4925-2501	445	8501	135	9045	348
2116 Lg	195	2218	205	2901 G	416	4925-2505	445	8501 KK	135	9048 P	348
2119	239	2223	201-202	2991	396	4925-2506	445	8502	136	9070	351-352
2120	239	2223 Lg	201, 467			4925-2509	446	8503	136		
2122	240	2224	205	3047	164, 448	4925-2510	445-446	8506	136	9212 M	356
2123	239	2224 S Lg	205	3087	386	4929	446	8507	136	9212 SPC	356
2126	246	2225	202			4930	436-438	8508 S	137	9212-1000	357
2128	239	2238	204	3420	414	4931	438			9212-3	357
2130	243	2239	204	3488	388	4932	437-438, 488	8801	139, 145	9213-1000	358
2131	243, 389	2240 N	199			4934	438, 442	8801 A	145	9230	359
2132	225	2250	136, 146, 159, 204, 206, 246	3702	414	4935	443, 449	8801 K	145	9233	359
2133	225			3703	414	4937	474-479	8801 K-KV	254	9234	360
2134	226					4954	420	8801 KK	146		
2135	226	2255	203	4501	398	4956	420-421	8802	139, 146	9400	352
2139	224	2264	206	4550	397, 468	4960	443-444	8802 KV	254	ⓔ	482-489
2140	224	2265	204	4555	397	4961	474	8802 KV-Lg	254		
2141	224	2272	206	4556	397	4963	417	8803	146		
2142	224	2272 KL	490	4558	468	4964	417	8806	146		
2143	225	2272	204	4560	397	4968	240, 243, 416-417, 419, 421	8807 S	147		
2144	225			4561	398			8808	146		
2145	248	2304	204, 298	4562	403	4969	421, 472	8808 Lg	146		
2147	248	2311	204	4590	398	4970	422-423	8808 Lg KV	254		
2147 MS	248			4591	399	4971	423, 472-473	8808 S	147, 206		
2150	239	2505	391	4618	414	4972	473	8812 U	141		
2151	369	2520	463	4641	456			8814	141		
2152	452	2527-5	146, 413	4650	452-453	5000 CLT	288	8815	141		
2152 N	452	2527-8	156, 397	4655	457	5000 KV	260	8816	140		
2153	452	2528	413-414	4656	259	5000-3 CT	286	8820	147		
2154	247	2530	392	4658	259	5200-3 CT	287	8821	147		
2154 N	247	2534	228	4670	453-454, 480-481			8821 KV	255		
2155	247-248	2540	385			6000 CT	298	8822	147		
2155 N	247	2540	385	4671	454	6000-1 CT	288-290	8830	147		
2156	259	2561	397	4672	455	6000-1 CT-US	291	8858	146		
2156 VDE	259	2567	413	4673	455	6001	298			9000	351
2157	241-242	2579	394	4674	455	6060 BX	489			9000-010-014	350
2158	241	2582	419	4680	409						
2160	378	2583	436								



A. Obecná ustanovení

I. Platnost

1. Podkladem pro všechny nabídky, prodeje, dodávky a služby společnosti HAZET-WERK Hermann Zerver GmbH & Co. KG (dále jen: „HAZET“) jsou výhradně níže uvedené všeobecné obchodní podmínky (dále jen „obchodní podmínky“). Obchodní podmínky kupujícího, které jsou v rozporu, ve smyslu §§ 305 násl. občanského zákoníku („BGB“), především nákupní podmínky kupujícího v žádném případě neplatí, ani tehdy ne, kdyby je společnost HAZET po přijetí znovu nerozporovala.
2. Níže uvedené obchodní podmínky jsou součástí všech smluv, které společnost HAZET uzavře se svými smluvními partnery o dodávkách a službách. Jsou uznány udělením zakázky nebo přijetím dodávky. Neplatí ve vztahu ke spotřebitelům ve smyslu ust. § 13 občanského zákoníku.
3. Změny a/nebo doplnění těchto podmínek platí jen při realizaci příslušné písemné dohody. Písemná forma ve smyslu těchto obchodních podmínek zahrnuje také textovou formu.
4. Označení „kupující“ představuje smluvního partnera nezávisle na povaze smlouvy.
5. Není-li v těchto podmínkách uvedeno jinak, jsou dále pro výklad různých prodejních ustanovení určující přepravní podmínky INCOTERMS® 2020.

II. Nabídky a uzavření smlouvy

1. Nabídka společnosti HAZET jsou otevřené a nezávazné. Objednávky může společnost HAZET přijímat do 30 dnů. Kupující je tedy minimálně po tuto dobu svou objednávkou vázán. Objednávka je uznána jako přijatá, jakmile ji společnost HAZET zákazníkovi písemně potvrdí. Dodávka a faktura platí současně jako potvrzení zakázky.
2. U podkladů patřících k nabídce (obrázky, výkresy, popisy apod.) si společnost HAZET vyhraduje vlastnictví a autorské právo. Tyto podklady smí být zpřístupněny třetí osobě jen v případě, že jsou určeny k dalšímu předání. V opačném případě musejí být společnosti HAZET na požádání vráceny zpět.
3. Údaje, výkresy, obrázky, technické údaje, údaje o hmotnosti, rozměrech a popisy výkonů uvedené v prospektech, katalogích, oběžnících, oznámeních, cenících nebo podkladech patřících k nabídce mají poskytnout jen všeobecnou představu o popisovaném zboží. Neobsahují žádná prohlášení, jiná zajištění nebo záruky a nejsou součástí smlouvy. Odchytky nebo změny obvyklé v obchodním styku, které vyplnou na základě právních předpisů nebo představují technická vylepšení, jsou přípustné, pokud nenarušují použitelnost ke smluvně zamýšlenému účelu.

III. Ceny

1. Ceny se rozumí netto bez slevy s připočtením DPH v aktuálně platné zákonné výši, pro přepravu ze závodu nebo ze skladu a nezahrnují balné, poštovné a zajištění hodnoty.
2. Pokud hodnota zásilky kupujícího překročí 750,- Euro netto, tzn. bez DPH, bude dodávka provedena zdarma na adresu kupujícího na území Německa, bez fakturace běžného balného. Platí výhradně pro dodávky na adresu kupujícího. Při odlišné dodací adrese platí ceny uvedené pod bodem III. 1.

IV. Platební podmínky

1. Není-li písemně sjednáno jinak nebo to není uvedeno na faktuře, jsou faktury splatné okamžitě a bez srážky v eurech, a to bez ohledu na prodlení v dodávce zavazné společnosti HAZET. Dohodnuté skonto se vztahuje vždy pouze na fakturovanou hodnotu kromě přepravného. Pokud není dohodnuto jinak, začínají lhůty skonta od data faktury.
2. Rozhodující pro včasnost platby je připsání na účet společnosti HAZET.
3. Nejsou-li dosud uhrazeny pohledávky kupní ceny na základě starších splatných faktur, je v každém případě nepřípustné odečtení skonta.
4. Šeky a směnky rediskontní u spolkové banky přijímá společnost HAZET pouze na základě zvláštních dohod a pro účely provedení plateb.
5. Směnky nebo šeky budou s výhradou doručení připsány na účet k datu valuty a platí jako platba teprve v den, kdy společnost HAZET může definitivně disponovat protihodnotou. Veškeré z toho vyplývající náklady a výdaje hradí kupující.
6. Pokud je kupující v prodlení s placením, musí kupující případnou pohledávku uročit 9 procentními body nad základní úrokovou sazbu ve smyslu § 247 občanského zákoníku. Právo na uplatnění náhrady další škody z prodlení zůstává tímto vyhrazeno.
7. Pokud je po uzavření smlouvy rezeznatelné, že nárok na platbu společnosti HAZET bude ohrožen nedostatečnou platební schopností kupujícího nebo nastanou jiné okolnosti, ze kterých lze vyvodit značné zhoršení jeho platební schopnosti, může společnost HAZET odmítnout dohodnuté předběžné plnění a rovněž uplatnit práva z § 321 občanského zákoníku. To platí také tehdy, pokud ještě nenastala povinnost HAZET poskytnout plnění. Společnost HAZET může v takových případech učinit splatné všechny pohledávky z probíhajícího obchodního vztahu s kupujícími. Jako nedostačitelná platební schopnost kupujícího platí také, když je kupující v prodlení s platbou se značnou částkou minimálně tři týdny, dále k tomu patří značné snížení jeho limitu u zajišťování kreditu zboží HAZET.
8. Zadržování plateb nebo zúčtování s protinároky kupujícího je přípustné jen tehdy, jestliže jsou protinároky nesporné a právoplatně stanovené, nebo by kupujícího opravňovaly k odmítnutí jeho platby podle § 320 občanského zákoníku.
9. Od nároků společnosti HAZET lze odstoupit pouze s písemným souhlasem společnosti HAZET.

V. Zajištění / výhrada vlastnictví

1. Vlastnictví na dodaném zboží („zboží s výhradou“ v tomto oddílu A. V.) bude přeneseno pod odkládající podmínkou úplného zaplacení kupní ceny. Kromě toho si společnost HAZET vyhraduje vlastnictví na veškerém dodaném zboží až do splnění veškerých pohledávek HAZET, obzvláště také příslušných saldo pohledávek, které společnosti HAZET náleží v rámci obchodního spojení (výhrada salda). To platí i tehdy, jsou-li platby zvlášť specifikovaných pohledávek uhrazeny. Výhrada salda zaniká s konečnou platností s vyrovnáním všech pohledávek ještě otevřených v době platby a zahrnutých v této výhradě salda. Při platbách předem nebo platbách v hotovosti ve smyslu § 142 insolvenčního zákona platí výhradně jednoduchá výhrada vlastnictví podle A. V. 1. věta 1, rozšiřující a prodlužující formy potom neplatí.

2. Kupující smí prodat zboží s výhradou vlastnictví jen v běžném obchodním styku a v případě, že není vůči společnosti HAZET v prodlení s úhradou nezaplacených pohledávek. Veškeré z toho vyplývající pohledávky vůči třetí osobě postupuje tímto kupující předem společností HAZET, a to ve výši příslušné fakturované hodnoty dále prodaného zboží s výhradou vlastnictví včetně zákonně stanovené DPH. HAZET toto postoupení akceptuje. To samé platí pro ostatní pohledávky, které se dostanou na místo zboží s výhradou nebo vzniknou jinak ohledně zboží s výhradou, jako např. pojistovací nároky nároky z nepovoleného jednání při ztrátě nebo poničení.
3. Pokud kupující prodá zboží s výhradou vlastnictví společně s jinými věcmi, které nedodala společnost HAZET, pak platí postoupení pohledávky z dalšího prodeje jen ve výši fakturovaných hodnot uvedených na fakturách společnosti HAZET příslušného prodaného zboží s výhradou vlastnictví. Při zpracování, spojení a smíchání kupujícím zboží s výhradou s ostatním zbožím náleží HAZET spoluvlastnictví na něm v poměru fakturované hodnoty zboží s výhradou k fakturované hodnotě jiného použitého zboží. Pokud spojením nebo smícháním zanikne vlastnictví HAZET, tak přeneše kupující HAZET již nyní jemu náležející vlastnická práva na nový stav nebo věc v rozsahu fakturované hodnoty zboží s výhradou a bezplatně je uschová pro společnost HAZET. Spoluvlastnická práva platí jako zboží s výhradou.
4. Kupující je oprávněn inkasovat pohledávky z dalšího prodeje třetí osobě.
5. Společnost HAZET je v případě prodlení kupujícího s platbou a rovněž v případě podstatného zhoršení majetkových poměrů dle A. IV.7. oprávněna odvolat oprávnění k inkasu, udělené v bodě A. V. č. 4 7. odvolat. Také bez takového odvolání, zaniká oprávnění k inkasu s podáním vlastního návrhu na zahájení insolvenčního řízení nebo s nařízením zabezpečujících opatření v insolvenčním řízení. Na požádání je kupující povinen společnosti HAZET oznámit postoupené pohledávky a jeho dlužníky a poskytnout podklady nezbytné pro vymáhání pohledávek. Na zvláštní žádost společnosti HAZET zveřejní kupující příslušné třetí osobě a taktéž dlužníkovi informace o provedených postoupeních.
6. Pokud kupujícímu vzniknou na základě poškození, redukce, ztráty nebo zničení zboží s výhradou vlastnictví nebo z jiných důvodů nároky vůči pojistiteli nebo jiné třetí osobě, budou tyto nároky včetně všech vedlejších práv rovněž předem postoupeny ve stejném rozsahu společnosti HAZET místo výnosu z prodeje.
7. Práva vyplývající z výhrady vlastnictví a ze všech zvláštních forem stanovených v těchto podmínkách platí až do úplného uvolnění také pro případné závazky, které jsou společnosti HAZET doručeny v zájmu kupujícího.
8. Kupující nesmí provádět nebo umožnit disponování se zbožím s výhradou vlastnictví, které neodpovídá výše uvedeným podmínkám.
9. O zástavách a jiných ohroženích práv společnosti HAZET vycházejících od třetích osob musí kupující okamžitě písemně informovat společnost HAZET se všemi údaji, které jsou potřebné pro žalobu třetí osoby na vyloučení věci z exekuce podle § 771 n. občanského soudního řádu (ZPO). Pokud společnost HAZET utrpí ztrátu z důvodu, že třetí osoba nemůže zaplatit vůči společnosti HAZET vzniklé soudní a mimosoudní náklady žaloby dle § 771 OSŘ, ručí kupující.
10. Společnost HAZET je oprávněna zboží s výhradou vlastnictví na náklady kupujícího pojistit proti ohni, vodě a krádeži, pokud kupující příslušné pojištění neuzavřel prokazatelně sám.
11. Překračuje-li hodnota zajištění včetně možností zápočtu zajištěné pohledávky trvale o více než 20 %, je společnost HAZET na žádost kupujícího povinna uvolnit zajištění podle uvážení společnosti HAZET.

VI. Vrácení zboží

1. Pokud společnost HAZET není zavázána ke zpětzetví zboží, vezme HAZET zboží zpět pouze tehdy, pokud je zboží aktuální, v originálním obalu a schopné zpětného prodeje a pokud společnost HAZET předem písemně souhlasila se vrácením. Zpětné zaslání musí proběhnout bezplatně.
2. Dobropis pro zboží vzaté zpět podle A. VI. 1. se provede s 80 % účtované ceny. Náklady na případné zpracování a nové zabalení budou navíc kráceny. Zaúčtování dobropisu lze provést pouze s novými dodávkami zboží. Izolované nářadí zásadně nelze z bezpečnostních důvodů brát zpět.

B. Dodávky, záruka, odpovědnost

I. Dodací lhůty, dodací termíny

1. Společnost HAZET plánované lhůty a termíny pro dodávky a služby platí vždy jenom přibližně, ledaže by byla výslovně slíbena nebo dohodnuta stanovená lhůta nebo stanovený termín.
2. Dodací lhůty začínají běžet doručením potvrzení objednávky, avšak nikoliv před úplným vyjasněním všech podrobností zakázky a opatřením případně potřebných tuzemských a zahraničních úředních potvrzení. Dodací lhůty a termíny se vztahují k okamžiku expedice, resp. odeslání ze závodu nebo skladu; jsou považovány za dodržené i v okamžiku ohlášení připravenosti k odeslání, pokud nemohlo být zboží bez zavinění společnosti HAZET odesláno včas.
3. Dohodnutá dodací lhůta se prodlužuje, nehledě na práva společnosti HAZET vyplývající z prodlení kupujícího, o dobu, během které je kupující v prodlení se svými závazky vyplývajícími z uzavření této nebo jiné smlouvy, plus o přiměřenou dobu rozběhu.
4. Dílčí dodávky jsou přípustné, pokud jsou pro kupujícího únosné. Každá dílčí dodávka platí jako samostatný obchod.
5. Společnost HAZET je oprávněna zadržet stávající dodávky, pokud kupující nesplní svoje platební závazky nebo pokud existuje odůvodněná obava, že je nemůže splnit (zadržovací právo). Společnost HAZET si v každém případě vyhraduje dodávku proti platbě předem nebo na dobírku.
6. Dodavatelský závazek HAZET je s výhradou správného, včasného a vlastního smluvního dodání, ledaže by bylo nesprávné nebo opožděné vlastní dodání dluženo společností HAZET.
7. Když je společnost HAZET v prodlení s dodáním nebo jinou službou, může kupující kromě služby požadovat náhradu škody z prodlení; při mírném nedodržení však omezenou na nejvýše 10 % z dohodnuté ceny za opožděnou dodávku nebo službu. Právo kupujícího na náhradu škody místo služby podle pravidla B. VII. 1. a B. VII. 2. zůstává nedotčeno.



II. Zvláštní podmínky při dohodnutých odvolávkách

1. U smluv s průběžnými dodávkami je nutné odevzdat společnosti HAZET odvolávky a rozvržení podle druhů pro přibližně stejné měsíční množství. Nedojde-li k včasné odvolávce nebo rozvržení, pak je společnost HAZET po neúspěšném stanovení náhradní lhůty oprávněna sama zboží rozvrhnout a poslat nebo odstoupit od zbývajících částí dohody a požadovat místo plnění náhradu škody.

III. Vyšší moc a jiné překážky v dodávce

1. Události vyšší moci, jako například stávka, výluha, mobilizace, válka, blokáda, pandemie nebo epidemie, dovozní a vývozní zakázky, nedostatek surovin a paliv, požár a jiné okolnosti, za které společnost HAZET nenese vinu a které značně omezují dodávku nebo služby společnosti HAZET, opravují společnost HAZET k posunutí dodávky o dobu trvání překážky a přiměřenou dobu na přípravu. To platí bez ohledu na to, zda shora uvedené okolnosti nastaly u společnosti HAZET, u předchozích dodavatelů nebo u subdodavatele.
2. Kupující může od společnosti HAZET požadovat vysvětlení, zda dodá zboží během přiměřené lhůty, nebo zda chce odstoupit od smlouvy. Nevysvětlí-li se společnost HAZET v přiměřené lhůtě, pak může kupující od ještě nesplněné části dodávky odstoupit.
3. Prohlášení subdodavatele odevzdané společnosti HAZET o okolnostech, které u něj nastaly, podle B.III.1. platí jako dostatečný důkaz, že společnost HAZET nemůže dodat zboží bez vlastního zavinění. 1. platí jako dostatečný důkaz, že společnost HAZET nemůže dodat zboží bez vlastního zavinění.

IV. Přeprava a přechod rizik

1. Speditéra nebo přepravce určí společnost HAZET. Není-li zvlášť dohodnuto jinak, je způsob přepravy a přepravních prostředků ponechán na volbě společnosti HAZET, a to za vyloučení jakékoliv záruky.
2. Zboží připravené k expedici k dohodnutému termínu musí být okamžitě vyžádáno k dodání. V opačném případě je společnost HAZET oprávněna skladovat zboží na náklady a riziko kupujícího dle svého uvážení a fakturovat je jako zaslání ze závodu nebo skladu. U dodávky bez poplatků za přepravu musí být přepravní prostředek okamžitě vyložen. Čekací dobu hradí vždy kupující.
3. Pokud není dohodnuto nic jiného, bude provedena dodávka „ze závodu“. Předáním přepraviči či dopravci, nejpozději však opuštěním závodu či skladu – i v případě dodávky bez dopravného – přechází riziko v každém případě, včetně rizika zabavení, na kupujícího.
4. Únosné předčasné dodávky a obvyklé zvýšené nebo snížené dodávky jsou přípustné.
5. U speciálních zakázek smí být množství objednávkou nižší nebo vyšší max. o 10 %. Za zakázkovou výrobu se považují rovněž sériové výrobky, které mají být na výslovné přání kupujícího speciálně označeny. Zákazník nesmí odstoupit od smlouvy. Zboží nebude společnost HAZET vzato zpět.

V. Závady a záruka

1. Pokud má dodané zboží věcný nedostatek, je společnost HAZET během přiměřené lhůty dle volby společnosti HAZET nejprve oprávněna k vylepšení nebo dodatečné dodávce.
2. Kupující musí odbržené zboží zkontrolovat okamžitě po dodání. Nároky ze závad existují pouze tehdy, když jsou závady okamžitě reklamovány, nejpozději ale do 7 dnů v textové formě, skryté věcné závady musí být reklamovány v textové formě okamžitě po jejich objevení. Škody vzniklé při přepravě a zjevné vady musí navíc kupující okamžitě nahlásit příslušnému speditérovi, dopravci, resp. přepravci nebo poště a rovněž společnosti HAZET.
3. Pokud byla dohodnuta přejímka zboží nebo zkouška prvního vzorku, je kupující zavázán k pečlivé kontrole při přejímce nebo zkoušce prvního vzorku. Zkouška prvního vzorku nezabavuje kupujícího vstupní kontroly sériových dílů. Při dodání sériových dílů je vyloučena reklamacie závad, které kupující mohl zjistit při pečlivé zkoušce prvního vzorku.
4. HAZET je dána příležitost, stanovit reklamované závady. Reklamované zboží je třeba na vyžádání okamžitě zaslat zpět společnosti HAZET; HAZET přebírá náklady na přepravu, když je reklamacie závad oprávněná. Když kupující těmto závazkům nedostojí nebo bez souhlasu společnosti HAZET provádí změny na již reklamovaném zboží, ztrácí případné nároky z věcných nedostatků.
5. Za závady, které vzniknou nevhodným nebo neodborným používáním, chybou montáží příp. uvedením do provozu kupujícím nebo třetími osobami, běžným opotřebením, chybným nebo nedbalým zacházením, společnost HAZET neručí stejně tak jako za důsledky změn neodborně provedených kupujícím nebo třetími osobami nebo prací na opravách bez souhlasu společnosti HAZET.
6. Zákonné regresní nároky kupujícího vůči společnosti HAZET platí jen v případě, že kupující neuzavřel se svým odběratelem žádné dohody přesahující zákonné nároky na základě odpovědnosti za vady.
7. Výše případné náhrady vykonané v rámci B.V.6. je omezena na vlastní náklady (např. náklady na přepravu a materiál) kupujícího, nikoliv však na jeho ziskovou marži vůči jeho odběrateli.
8. Další nároky kupujícího vůči společnosti HAZET a jejím asistentům při plnění na základě věcných vad jsou s výhradou ustanovení podle B.VI. těchto obchodních podmínek vyloučeny.
9. HAZET ručí za to, že zboží dodané společností HAZET je bez obchodních ochranných práv a/nebo autorských práv třetích osob. HAZET se zavazuje, kupujícího v rámci zákonných předpisů osvobodit od nároků, které uplatní třetí osoby kvůli porušení obchodních ochranných práv a/nebo autorských práv patřících jim ve Spolkové republice Německo. Předpokladem k osvobození je, aby nároky třetích osob byly buď uznány společností HAZET nebo byly soudně pravomocně stanoveny.
10. Kupující umožní společnosti HAZET, aby se HAZET na vlastní náklady podílela na právní obhajobě proti takovým nárokům třetích osob, především proti tzv. vedlejší intervenci ve smyslu civilního soudního řádu. Kupující bude společnost HAZET v přiměřeném rozsahu podporovat při přípravě a provádění právní obhajoby příp. srovnávacího jednání. Společnost HAZET kupujícímu uhradí veškerá nutná vydání v souvislosti s právní obhajobou proti tomuto uplatňování nároků, přičemž náklady na právní zástupce budou hrazeny na základě zákona o odměnách za práci právních zástupců („RVG“).

11. Předpokladem pro výše uvedené nároky kupujícího vůči společnosti HAZET je, že
a) kupující neprodleně písemně informuje společnost HAZET, když ohledně dodaného zboží budou vůči kupujícímu uplatňovány nároky kvůli porušení ochranných práv a/ nebo autorských práv třetích osob,
b) kupující společností HAZET přenechá kontrolu právní obhajoby a v rámci právní obhajoby a/nebo při srovnávacích jednáních bude vždy jednat pouze v souladu se společností HAZET a
c) domnělé porušení práva je výhradně třeba přičíst zboží dodanému společností HAZET bez spojení nebo použití s jinými produkty.

VI. Záruka

1. Nezávisle na právech z věcných nedostatků náležejících příp. kupujícímu podle B. V., společnost HAZET poskytuje na veškeré nářadí plnou záruku ohledně materiálových a výrobních vad. Z plné záruky jsou vyloučeny adaptéry. Plná záruka u nástrčných klíčů pro strojní manipulaci se omezuje na materiálové příp. výrobní vady. Do záruky nespádá normální opotřebení a/nebo únavový lom nářadí a opotřebitelných dílů. Z plné záruky je rovněž vyloučeno nářadí, které již není funkční z důvodu vysoce stáří nebo použití v rozporu s předpisy či stanoveným účelem. V této souvislosti je třeba zohlednit příslušné návody k obsluze a bezpečnostní předpisy pro nářadí HAZET. Také je třeba zohlednit obecné bezpečnostní předpisy a také údaje v příručce nářadí HAZET. O použití nářadí v rozporu se stanoveným účelem se jedná především při:
• překročení normální nebo předepsané zatížitelnosti nářadí (například při použití bočního nože na příliš tvrdý drát nebo u majlíků, důlčků nebo průbojníků, které jsou použity u příliš tvrdé oceli nebo pro těžké práce).
• dalším používáním nářadí, které je již částečně poškozené nebo defektní.
• ovládnutím šroubů nebo matic pomocí nástrčných klíčů nesprávné velikosti.
• pozměnění nářadí.
• použití nástrčných klíčů určených pro ruční manipulaci u rázových utahováků.
• nevhodném používání nářadí (např. použití šroubováků jako dláto nebo páka atd.).
2. K uplatnění práva na záruku zašle kupující při výskytu materiálové nebo výrobní vady nářadí s uhrazeným poštovním přes specializovaný obchod společnosti HAZET. HAZET překontroluje nářadí. Při výskytu materiálové nebo výrobní vady, nahradí společnost HAZET zboží nebo zboží bezplatně opraví.

VII. Odpovědnost

1. Kvůli porušení smluvních a mimosmluvních závazků, především kvůli nemožnosti, prodlení, zavinění při přípravě smluv a nepovolenému jednání ručí HAZET pouze v případech úmyslu a hrubé nedbalosti. Při hrubé nedbalosti je ručení HAZET omezeno na typické smluvní škody předvídatelné při uzavírání smlouvy.
2. Omezení ručení z B. VII. 1. neplatí při zaviněném porušení zásadních smluvních závazků, pokud je ohroženo dosažení účelu smlouvy, při zaviněném přivození škrtelných úrazech, úrazech a poškození zdraví a také tehdy ne, když a pokud společnost HAZET převzala záruku za stav zakoupené věci, a rovněž v případech nuceného ručení podle zákona o ručení za výrobky. Podstatné jsou takové smluvní závazky, které teprve vůbec umožňují řádné provádění smlouvy a její dodržování a na jejíž dodržování kupující může pravidelně spoléhat. Změna důkazního břemene v neprospěch kupujícího není spojena s výše uvedenými ustanoveními.
3. Pokud je ručení společnosti HAZET vyloučeno nebo omezeno, platí to také pro osobní ručení zaměstnanců, pracovníků, spolupracovníků, zákonných zástupců a pověřenců společnosti HAZET.
4. Pokud kupující je ze zákona povinen, kvůli vadě zaviněné HAZET u zboží vyrobeného a dodaného společností HAZET provést akci stažení zboží a pokud by HAZET ve vnějším vztahu proto sama ručila, nese společnost HAZET náklady spojené s akcí stažení zboží pouze tehdy, pokud jsou opatření a náklady přiměřené a nutné, není k dispozici žádný mírnější stejně účinný prostředek k odvrácení nebezpečí a pokud byla tato vada před vznikem případných nákladů odsouhlasena se společností HAZET. Námitka společnosti HAZET ke spoluzavinění zůstává nedotčena.
5. Pokud není dohodnuto jinak, jsou smluvní nároky, které kupujícímu vzniknou vůči společnosti HAZET z podnětu a v souvislosti s dodávkou zboží, promlčeny jeden rok po dodání zboží. To neplatí, pokud §§ 438 odst. 1 č. 2, 478, 479 nebo § 634 a odst. 1 č. 2 občanského zákoníku předepisují delší lhůty a také v případech smrtelných úrazů, úrazů a poškození zdraví, při úmyslném a hrubé nedbalém porušování závazků námi nebo při zálučném zatajení závady. V případech nedostatečného dodatečného plnění nezačíná znovu promlčecí lhůta. Zákonná ustanovení k důkaznímu břemenu zůstávají nedotčena.

C. Závěrečná ustanovení

1. Jako místo plnění a výhradní soudní příslušnosti pro všechny spory vyplývající přímo nebo nepřímo z tohoto smluvního vztahu je určen Remscheid.
2. Právní vztah mezi společností HAZET a kupujícím podléhá výhradně právu Spolkové republiky Německo s vyloučením příslušného tuzemského mezinárodního kolizního práva, zejména Úmluvy OSN o smlouvách o mezinárodní koupi zboží ze dne 11. dubna 1980 (CISG).
3. Jsou-li nebo budou-li jednotlivá ustanovení těchto obchodních podmínek zcela nebo zčásti neplatná, zůstává tímto platnost ostatní části nebo ostatních ustanovení nedotčena.



Environmentální management

Látky ohrožující vodní prostředí (např. kyseliny, louhy, oleje, chladiva, maziva a jiné) se snažíme eliminovat, popř. skladovat a používat tak, aby nedošlo ke škodám na životním prostředí. Odváděné odpadní vody musejí být čisté. Emise, které náš podnik vypouští, nesmí způsobit žádné újmy životnímu prostředí ani lidem. Šetrné zacházení se zdroji a aktivní ochrana životního prostředí jsou součástí naší podnikatelské zodpovědnosti.

Spotřeba přírodních zdrojů

Podniková preventivní ochrana životního prostředí pro nás znamená komplexně sledovat, analyzovat a zlepšovat podnikové procesy. Jen šetrné zacházení s okolním prostředím při výrobě a poskytování služeb může snížit zatížení našeho životního prostředí.

Dodržování právních předpisů, nepřetržité zlepšování

Zavazujeme se dodržovat úřední nařízení, zákony a předpisy, a navíc neustále zlepšovat ochranu životního prostředí v rámci podniku. Všechna naše opatření na ochranu životního prostředí jsou orientována na nejlepší dostupné a ekonomicky aplikovatelné technologie.

Podpora zaměstnanců

Úspěchů v ochraně životního prostředí lze dosáhnout pouze s aktivní podporou všech zaměstnanců. Proto se snažíme každého zaměstnance dostatečně informovat a vzdělávat, aby mohl v této oblasti aktivně spolupracovat.

Aktivní práce s veřejností

Snažíme se vést s obchodními partnery, sousedy, úřady a zainteresovanou veřejností otevřený a věcný dialog o ekologických zátěžích naší společnosti a nebráníme se podnětům na zlepšení.

Nákup

Při pořizování našich surovin a pomocných látek dodržujeme ekologická kritéria a preferujeme dodavatele, kteří kladou podobný důraz na ochranu životního prostředí jako my.

Kontrola

Pravidelně kontrolujeme a posuzujeme dopady našeho podniku na životní prostředí a rovněž dosažení našich stanovených cílů, které vždy přizpůsobíme nově získaným poznatkům.





Zastoupení a prodejní kanceláře společnosti HAZET v Německu

HAZET-WERK
Hermann Zerver GmbH & Co. KG
Postanschrift:
100461
42804 REMSCHEID
Hausanschrift:
Güldenwerther Bahnhofstr. 25-29
42857 REMSCHEID
☎ +49(0)2191/792-0
☎ Inland +49(0)2191/792-375
☎ Export +49(0)2191/792-400
www.hazet.de
e-mail info@hazet.de

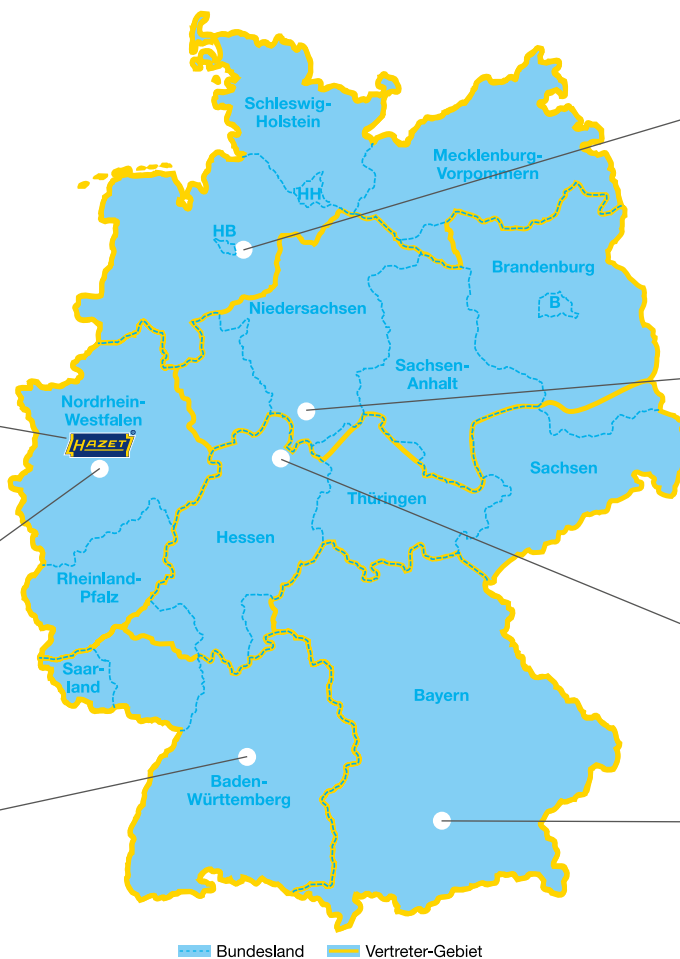

Verkaufsbüro Nord
☎ +49(0)2191/792-425
☎ +49(0)2191/792-375
www.hazet.de
e-mail marvin.jesinghaus@hazet.de

Wenzel GmbH
Altendorfer Tor 23
37574 Einbeck
Postfach 18 41
37559 Einbeck
☎ +49(0)5561/9342-0
☎ +49(0)5561/9342-30
e-mail info@wenzeleinbeck.de

Verkaufsbüro West
☎ +49(0)2191/792-231
☎ +49(0)2191/792-375
www.hazet.de
e-mail kevin.ankermann@hazet.de

Verkaufsbüro Mitte
☎ +49(0)2191/792-229
☎ +49(0)2191/792-375
www.hazet.de
e-mail tim.wagner@hazet.de

Verkaufsbüro Südwest
☎ +49(0)2191/792-406
☎ +49(0)2191/792-375
www.hazet.de
christopher.schrouven@hazet.de

Verkaufsbüro Süd
☎ +49(0)2191/792-272
☎ +49(0)2191/792-375
www.hazet.de
e-mail kevin.scharwaechter@hazet.de

Dodání jen prostřednictvím specializovaného obchodu HAZET. Uvedená zastoupení jsou k dispozici pro poskytnutí informací a poradenství.

Záruka HAZET



Veškeré nářadí HAZET podléhá při výrobě přísné kontrole a před expedicí se velmi důkladně prověřuje z hlediska materiálových a výrobních vad.

Společnost HAZET poskytuje na veškeré nářadí plnou záruku ohledně materiálových nebo výrobních vad.

Zašlete nám, prosím, vaše nářadí při výskytu materiálových nebo výrobních vad bezplatně do naší firmy prostřednictvím vašeho specializovaného prodejce.

Po provedení kontroly vám nářadí bezplatně vyměníme nebo opravíme, pokud se jedná o materiálovou nebo výrobní vadu.

Z plné záruky jsou vyloučeny všechny adaptéry.

Plná záruka u nástrčných klíčů pro strojní manipulaci se omezuje na materiálové a výrobní vady.

Do záruky nespadá normální opotřebení a únavový lom nářadí a opotřebitelných dílů.

Z této plné záruky je rovněž vyloučeno nářadí, které již není funkční z důvodu vysokého stáří nebo použití v rozporu s předpisy či stanoveným účelem.

V této souvislosti je nutné zohlednit příslušný návod k obsluze a bezpečnostní předpisy našich výrobků. Dodržujte přitom také všeobecné bezpečnostní pokyny uvedené na této stránce a údaje v katalogu nářadí HAZET.

Níže je uvedeno několik příkladů, které jsou považovány za použití v rozporu se stanoveným účelem:

- Překročení běžné nebo předepsané zatížitelnosti nářadí, např.
 - použití kleští na drát na příliš tvrdý drát
 - použití dláta, důlkovače nebo průbojníku na příliš tvrdé oceli nebo pro příliš těžké práce.
- Další používání nářadí, které je již částečně poškozené nebo defektní.
- Ovládání šroubů nebo matic pomocí nástrčných klíčů nesprávné velikosti.
- Nářadí, které bylo změněno.
- Použití nástrčných klíčů určených pro ruční manipulaci s rázovými utahovákky.



Vyměníme každé nářadí, které má materiálovou nebo výrobní vadu (viz také naše prodejní, dodací a platební podmínky).



U společnosti HAZET klademe velký důraz na ochranu životního prostředí.

Tento katalog je například vytištěn na ekologickém papíře, který nebyl bělen chlorem.

Společnost HAZET je certifikována podle norem
DIN EN ISO 14001
0410430403
DIN EN ISO 9001
0410030403



ZÁVOD HAZET – tradice i budoucnost!



Závod 1 · Remscheid-Güldenwerth



Závod 2 · Heinsberg



Závod 3 · Remscheid-Vieringhausen



Závod 4 · Remscheid-Vieringhausen



Partner
Manthey



Oficiální partner okruhu
Nürburgring



Oficiální dodavatel vybavení
pro MERCEDES-BENZ
Global TechMaster



PORSCHE
MOTORSPORT

OFICIÁLNÍ DODAVATEL
VYBAVENÍ



Online-Katalog:
<https://www.hazet.de/de/produkte/>



facebook:
<https://www.facebook.com/hazetwerk/>



youtube:
<https://www.youtube.com/user/HAZETWERK>

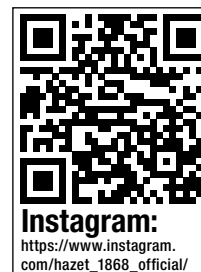

Instagram:
https://www.instagram.com/hazet_1868_official/





Das Werkzeug



4 000896 243433

WHB22/GS/CZ/1.10/2021/5.75 myview HZ-726/M0