

SPECIAL 2023 WORLDWIDE



HAZET®

Das Werkzeug



SWW23/CS/CZ/1

179NXXL-8/378 s 378 kusy profesionálního nářadí

5/3+

Včetně
HiPer
6.3 1/4 10 3/8 12⁵ 1/2



Včetně
2128N-1



Nerezová
pracovní plocha
EDELSTAHL®
Rost frei

378

163-481/194



163-172x50



163-259/14



179NXXL-8
Made in Germany
Extra široké: 1.133 mm

518 mm

179NXXL-8/378

EAN-No. 4000896232390

4.970,-€*
netto

163-478/40



163-515/16

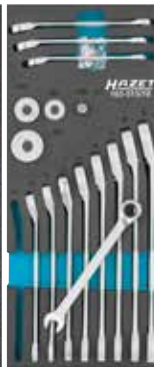

163-527/56



163-380/4

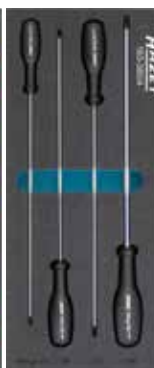

163-479/26



163-382/3

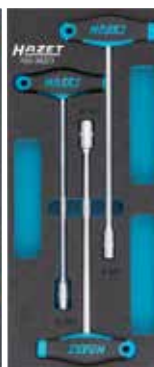

DÍLENSKÉ VOZÍKY
A PRACOVNÍ STOLY

Assistent® Made in Germany

- ▶ Řada 179N – Vhodné pro každé použití: s úzkou šířkou od 518 mm až do formátu XXL se šířkou 1.133 mm a hloubkou 642 mm
- ▶ Extrémně robustní provedení díky dvoustěnné konstrukci
- ▶ Koncepte bezpečného blokování a vysoce zatížitelných zásuvek
- ▶ Utěsněné pracovní plochy chrání vnitřek vozíku
- ▶ Vyvinuto a vyrobeno u HAZET „Made in Germany“



179NXXL-7/340 s 340 kusy profesionálního nářadí

Nerezová pracovní plocha

340

5/3+

Včetně
HiPer
 6.3 1/4 10 3/8 12 1/2



179NXXL-7/340
 EAN-No. 4000896215072

3.765,-€*
 netto



163-481/194



163-511/4

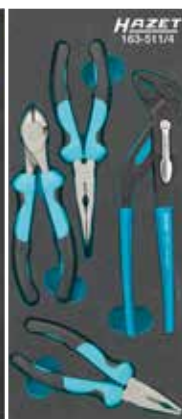

163-480/57



163-510/8



163-478/40



163-509/12



179NXL-8/321 s 321 kusy profesionálního nářadí

Nerezová pracovní plocha
ROST fre!
 EDELSTAHL®

321

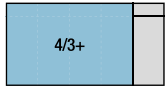

Včetně
HiPer
 6.3 1/4 10 3/8 12.5 1/2



179NXL-8/321
 EAN-No. 4000896224395

4.180,-€*
 netto



163-549/160



163-478/40



163-480/57



163-479/26



163-522x50

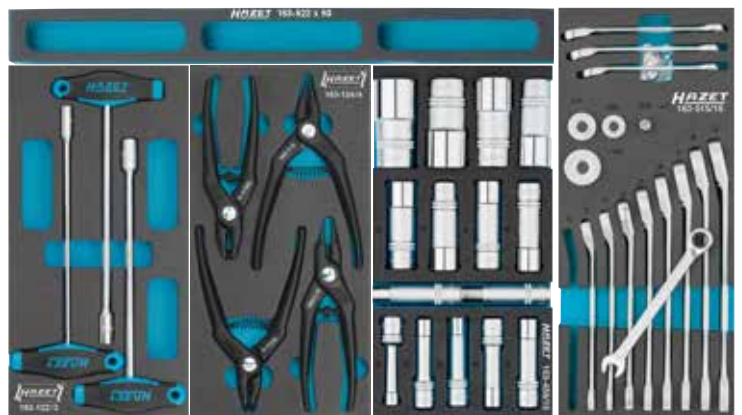

163-122/3

163-124/4

163-459/15

163-515/16

MIX AND MATCH!

Máte na výběr mezi dílenským vozíkem s nerezovou / plastovou pracovní plochou nebo stabilním pracovním stolem:
Zvolte k tomu náš sortiment: HAZET základní nebo komfortní!

179N-8 vč.
základního sortimentu

Basis

179N-8/228
EAN-No. 4000896250394

2.590,-€*
netto

Plastová
pracovní plocha



179N-8
Made in Germany

179N-8 vč.
komfortního sortimentu

Komfort

179N-8/314
EAN-No. 4000896250417

3.490,-€*
netto

NOVINKA!

179NX-8 vč.
základního sortimentu

Basis

179NX-8/228
EAN-No. 4000896250431

2.650,-€*
netto

Nerezová
pracovní plocha



179NX-8
Made in Germany

179NX-8 vč.
komfortního sortimentu

Komfort

179NX-8/314
EAN-No. 4000896250455

3.550,-€*
netto

NOVINKA!

179NW-7 vč.
základního sortimentu

Basis

179NW-7/228
EAN-No. 4000896250479

3.090,-€*
netto

Pracovní plocha
dřevo Multiplex bříza



179NW-7
Made in Germany

179NW-7 vč.
komfortního sortimentu

Komfort

179NW-7/314
EAN-No. 4000896250493

3.950,-€*
netto

NOVINKA!

Basis Základní sortiment

228

Vč. kazety se spirálovými vrtáky 2128N-1, 25dílná



163-513/122

Sortiment



163-526/41

Sortiment

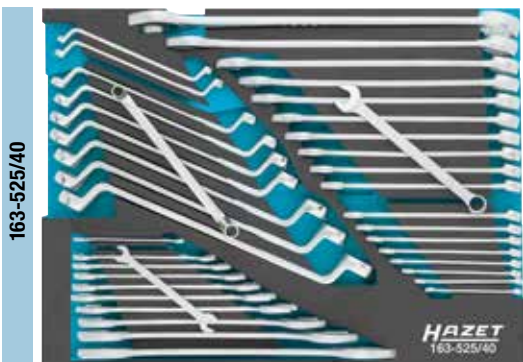

163-525/40

Sortiment



Komfort Komfortní sortiment

314

Vč. kazety se spirálovými vrtáky 2128N-1, 25dílná



163-513/122

Sortiment



163-526/41

Sortiment

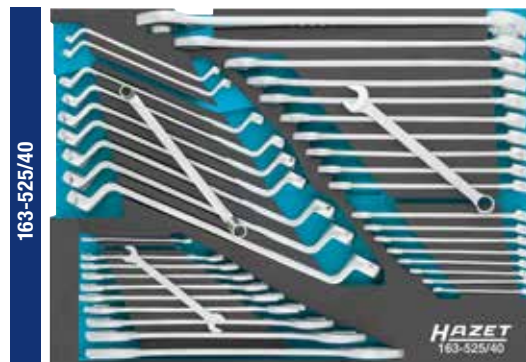

163-525/40

Sortiment

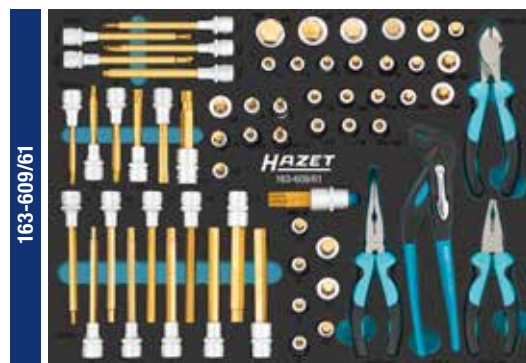

163-609/61

Sortiment



NOVINKA!



163-372/25

Sortiment



178N-7/147 s 147 kusy profesionálního nářadí

147

Plastová
pracovní plocha

3/3		
-----	--	--

Včetně
HiPer
6.3 1/4 12.5 1/2



163-466/106



178N-7/147
EAN-No. 4000896205080

1.399,- €*
netto



163-98/17 s 6 – 24 mm



163-95/8 s 6 x 7 – 21 x 22 mm

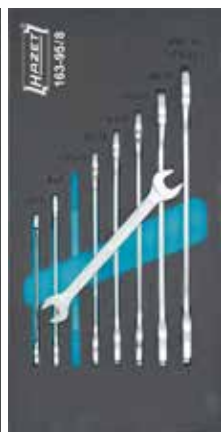

163-330/16



Příslušenství dílenského vozíku / pracovního stolu



HAZET No.	Označení
179N-33	Papírový koš vč. držáku
161N-3D/2	Kabelový buben vč. držáku
161N-3D	Kabelový buben (bez držáku)
179N-45	Držák tabletu
179N-35	Držák dóz
179N-46	Držák rázového utahováku
179NW-11	Přípevňovací sada svěraku
179N-42	Držák notebooku pro 179N · 179NX · 179NXL · 179NXXL
179-35	Držák dóz
180-24	Držák dokumentů
179N-21	Boční dveře pro 179N · 179NX · 179NXL · 179NXXL

Další informace
v HAZET online
katalogu (PDF):
[www.hazet.de/de/
medienkatalog](http://www.hazet.de/de/medienkatalog)



HAZET No.	Označení
180-34	Držák papírové role
179N-19	Sběrač malých dílů
179N-26	Děrovaná stěna na nářadí pro 179N · 179NX
179N-75	Přípevňení svěraku pro 179N · 179NX · 179NXL · 179NXXL
179NXL-26	Děrovaná stěna na nářadí pro 179NXL
179NXXL-26	Děrovaná stěna na nářadí pro 179NXXL
179N-21D	Boční dveře pro 179NXXL-8D
161N-5D	Zásuvková lišta pro 179NXXL-8D
179N-50	Držák pro jeden L-boxx
179N-51	Sada držáků pro dva L-boxxy
179N-510	Přídavná police pro držák L-boxxy 179N-51

Další informace
v HAZET online
katalogu (PDF):
[www.hazet.de/de/
medienkatalog](http://www.hazet.de/de/medienkatalog)



HiPer

HIGH PERFORMANCE

THE ORIGINAL

MADE IN GERMANY

**STATICKY A DYNAMICKY –
DVOJNÁSOB PRECIZNÍ
A PERFEKTNÍ!**



- ① Fixační prvek
- ② Kolo ráčny
- ③ Přepínací páčka
- ④ Pouzdro
- ⑤ 2komponentní rukojeť

HIPER JEMNOZUBÉ PŘEPÍNAČÍ RÁČNY

- ▶ Kompletní program: 1/4" · 3/8" · 1/2"
- ▶ 10 verzí, m. j. výsuvné nebo s bezpečnostním blokováním
- ▶ Maximální síla: téměř dvojnásobek DIN! (916HP: 1.000 Nm, DIN 512 Nm)
- ▶ Vysoce precizní: 90 zubů
- ▶ 4° úhel ovládání pro úzké konstrukční prostory
- ▶ Vyvinuto a vyrobeno u HAZET „Made in Germany“

Naše klasika!

1/4" · 3/8" · 1/2"



Made in Germany

	HAZET No.	■	Nm	Délka mm	EAN-No. 4000896 +	€* netto
①	863HPB	6.3 1/4"	120	116	235346	47,20
②	863HP	6.3 1/4"	120	116	226917	47,20
③	8816HP	10 3/8"	400	200	235063	55,40
④	916HP	12.5 1/2"	1 000	275	213894	59,40
⑤	916HPL	12.5 1/2"	1 000	415	219209	94,50
⑥	916HPLG	12.5 1/2"	1 000	414 – 614	233076	124,-



Krátké provedení!

1/2"



- Krátké 1/2" provedení jen 200 mm s kompaktní konstrukční velikostí 3/8" ráčny

Made in Germany

	HAZET No.	■	Nm	Délka mm	EAN-No. 4000896 +	€* netto
916HPK		12.5 1/2"	400	200	244379	61,70

S bezpečnostním blokováním!

1/4" · 3/8" · 1/2"



- ① Fixační prvek
- ② Kolo ráčny s uvolňovacím knoflíkem
- ③ Přepínací páčka
- ④ Pouzdro
- ⑤ 2komponentní rukojeť



- Spolehlivá aretace díky ovládní stisknutím knoflíku
- Rychlé uvolnění nastrčeného nářadí jen stisknutím uvolňovacího tlačítka jednou rukou

Made in Germany

	HAZET No.	■	Nm	Délka mm	EAN-No. 4000896 +	€* netto
863HPS		6.3 1/4"	100	116	237234	52,20
8816HPS		10 3/8"	340	200	237241	62,70
916HPS		12.5 1/2"	850	275	237258	72,80





HAZET SMART SÉRIE

HOLDER



- ▶ SmartHolder · SmartCase · SmartRails
- ▶ Idea koncepce: Maximální počet nářadí na velmi malém prostoru pro dokonalou přehlednost
- ▶ Funkčně ztvárněné uschování nářadí s povrchem příjemným na dotek
- ▶ Doplněk nářadí „To Go“: měl by být vždy po ruce, když je potřeba rychle něco přišroubovat
- ▶ Smart série: Vyvinuto a vyrobeno „Made in Germany“

 AUGMENTED
 REALITY

1/4" SmartHolder s 29 bity



- Zásobník bitů s funkcí nastavení stisknutím po straně umístěného tlačítka

Obsah:

- 18 bitů krátkých 25 mm:
 - s 0.6x4.5 mm
 - PH1 · PH2 · PH3, PZ1 · PZ2 · PZ3
 - s 3 · 4 · 5 · 6 · 8 mm
 - T10 · T15 · T20 · T25 · T30 · T40
- 11 bitů dlouhých 50 mm:
 - s 0.8x5.5 mm
 - PH2, PZ1 · PZ2
 - s 3 · 4 · 5 · 6 mm
 - T20 · T25 · T30
- Nástrčná hlavice, šestihran:
 - s 5.5 · 7 · 8 · 10 · 12 · 13 mm
- Mini jemnozubá přepínací ráčna celokovové provedení
- Držák bitů s magnetem
- Adaptér (2x)



6.3 1/4"

Made in Germany

Vč. mini jemnozubé přepínací ráčny celokovové provedení 863MB

39

2300SH-1

EAN-No. 4000896246588

69,90€*
 netto

1/4" jemnozubá přepínací ráčna celokovové provedení

- 90 mm, krátké provedení
- 60 zubů, 6° úhel ovládání
- S pružinovou pojistkou pro bezpečné držení bitů

 60
 x6°

Nyní k dostání také jednotlivě!

6.3 1/4"

NOVINKA!

Porovnání 863MB (délka: 90 mm) s 863HP (délka: 116 mm)

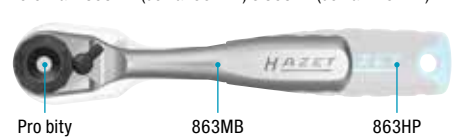

Pro bity

863MB

863HP



6.3 1/4"

Obrázek ve velikosti originálu

1:1

Made in Germany

863MB

EAN-No. 4000896212187

22,95€*
 netto

1/4" SmartHolder se 16 bity, krátkými



Obsah:

- 16 bitů krátkých, 25 mm:
 - s 0.5 x 4 · 1.2 x 6.5 mm
 - PH1 · PH2 · PH3
 - s 3 · 4 · 5 · 6 mm
 - T10 · T15 · T20 · T25 · T27 · T30 · T40

NOVINKA!

16



2304SH-1

EAN-No. 4000896250677

12,90€*
netto



Obsah:

- 16 bitů krátkých, 25 mm:
 - s 0.4 x 1.5 · 0.5 x 4 · 1.2 x 6.5 mm
 - PZ1 · PZ2 · PZ3
 - s 3 · 4 · 5 · 6 mm
 - T10 · T15 · T20 · T25 · T30 · T40

NOVINKA!

16



2304SH-2

EAN-No. 4000896250653

12,90€*
netto



Obsah:

- 16 bitů krátkých, 25 mm:
 - T6 · T7 · T8 · T9 · T10 · T15 · T20 · T25 · T27 · T30 · T40
 - T10H · T15H · T20H · T25H · T30H

NOVINKA!

16



2304SH-3

EAN-No. 4000896250639

12,90€*
netto

HOLDER

1/4" SmartHolder s 8 bity, dlouhými



Obsah:

- 8 bitů dlouhých, 50 mm:
 - PH1 · PH2
 - s 3 · 4 · 5 mm
 - T15 · T20 · T25

NOVINKA!

8



2304SH-11

EAN-No. 4000896250615

9,90€*
netto



Obsah:

- 8 bitů dlouhých, 50 mm:
 - 0.8 x 5.5 mm
 - PZ1 · PZ2
 - s 4 · 5 · 6 mm
 - T20 · T25

NOVINKA!

8



2304SH-12

EAN-No. 4000896250592

9,90€*
netto



Obsah:

- 8 bitů dlouhých, 50 mm:
 - T10 · T15 · T25 · T27 · T30 · T40
 - T20 (2x)

NOVINKA!

8



2304SH-13

EAN-No. 4000896250578

9,90€*
netto



1/4" SmartCase · šířka 130 mm

1/4" sada bitů a úhlových šroubováků



CASE



Sortiment
2200SC-1
EAN-No. 4000896239252

68,-€*
netto

1/4" sada nástrčných
hlavic a bitů



HiPer

Vč. jemnozubé přepínací
ráčny 863HPB

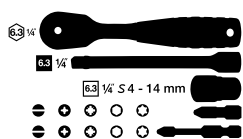

Sortiment
2200SC-2
EAN-No. 4000896239603

116,50€*
netto

1/4" sada bitů



Sortiment
2200SC-3
EAN-No. 4000896244522

74,-€*
netto

1/4" SmartCase · šířka 210 mm

1/4" sada bitů a úhlových šroubováků,
TORX® vnitřní šestihran

HiPer
Vč. jemnozubé přepínací
ráčny 863HPB



Sortiment
2200SC-31
EAN-No. 4000896244539

139,-€*
netto

1/4" sada nástrčných hlavic a bitů

HiPer
Vč. jemnozubé přepínací
ráčny 863HPB



Sortiment
2200SC-32
EAN-No. 4000896244546

153,-€*
netto

*Nezávazně doporučené akční ceny bez DPH. Ceny platí od 1.3.2023 do nejpozději 29.2.2024. Změny cen před 29.2.2024 vyhrazeny. Chyby vyhrazeny.



1/4" SmartRail s 7 nástrčnými místy



7x 1/4" míst k uchycení, prázdných

- Rozměry: 245 x 37.4 x 29.2 mm

NOVINKA!



Made in Germany

850SR-7

EAN-No. 4000896249626

29,90€*
 netto

1/4" šestihran, krátký 25 mm

- s 5.5 · 6 · 7 · 8 · 10 · 11 · 13 mm

6.3 1/4"



NOVINKA!



Made in Germany

850-SR/7

EAN-No. 4000896250776

53,-€*
 netto

1/4" šestihran, dlouhý 50 mm

- s 5.5 · 6 · 7 · 8 · 10 · 12 · 13 mm

6.3 1/4"



NOVINKA!



Made in Germany

850LG-SR/7

EAN-No. 4000896250691

65,-€*
 netto

1/4" šestihran, TORX®, krátký 28 mm

- T30 · T20 · T25
- s 3 · 4 · 5 · 6 mm

6.3 1/4"



NOVINKA!



Made in Germany

8500-SR/7

EAN-No. 4000896250738

63,60€*
 netto

1/4" E-TORX®, krátký 25 mm

- s E5 · E6 · E7 · E8 · E10 · E11 · E12

6.3 1/4"



NOVINKA!



Made in Germany

850E-SR/7

EAN-No. 4000896250714

55,-€*
 netto

1/4" šestihran palce, krátký 25 mm

- s 3/16" · 1/4" · 5/16" · 3/8" · 7/16" · 1/2" · 9/16"

6.3 1/4"



NOVINKA!



Made in Germany

850A-SR/7

EAN-No. 4000896250752

62,-€*
 netto

1/2" SmartRail s 5 nástrčnými místy

5x 1/2" míst k uchycení, prázdných

• Rozměry: 245 x 37.4 x 29.2 mm



Made in Germany

900SR-5

EAN-No. 4000896244508

34,-€*
netto

1/2" SmartRail s 8 nástrčnými místy

8x 1/2" míst k uchycení, prázdných

• Délka: 365 x 37.4 x 29.2 mm



Made in Germany

900SR-8

EAN-No. 4000896244515

41,-€*
netto

Další kombinace SmartRail na www.hazet.de



1/2" šestihran, dlouhý

• s 10 · 13 · 17 · 19 · 22 mm



Made in Germany

900LG-SR/5

EAN-No. 4000896245246

102,-€*
netto

1/2" TORX®, krátký

• s T20 · T25 · T30 · T40 · T45 · T50 · T55 · T60



Made in Germany

992T-SR/8

EAN-No. 4000896245376

123,-€*
netto

1/2" nástrčná hlavice pro rázový, strojový utahovák s ochranou rádku

• s 17 mm (3x) · 19 mm (2x)



Made in Germany

903SLG-SR/5

EAN-No. 4000896245253

92,-€*
netto

1/2" tisícíhnan, krátký

• s M5 · M6 · M8 · M10 · M12 · M14 · M16 · M18

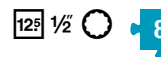

Made in Germany

990-SR/8

EAN-No. 4000896245352

134,-€*
netto

1/2" nástrčná hlavice pro rázový, strojový utahovák, dlouhá

• s 13 · 17 · 19 · 22 · 24 mm



Made in Germany

900SLG-SR/5

EAN-No. 4000896245277

113,-€*
netto

1/2" E-TORX®, krátký

• s E10 · E11 · E12 · E14 · E16 · E18 · E20 · E24



Made in Germany

900E-SR/8

EAN-No. 4000896245383

113,-€*
netto

1/4" teleskopický držák bitů s T-rukojetí 6.3 1/4"

- Uchycení bitů s magnety k bezpečnější fixaci bitů
- Flexibilní přizpůsobení délky pro univerzální použití
- Teleskopicky nastavitelný v 10 mm bodech k zapadnutí
- Zvláště vhodné i pro velmi hluboko uložené šrouby
- 6násobná kuličková pojistka u bajonetového uzávěru pro vysoce tlakové uchycení
- Teleskopická trubka z nerezové oceli
- Délka čepele od rukojeti: 205 mm / 358 mm
- 6násobná kuličková pojistka
- Magnetická síla: 1.000 g
- Šířka rukojeti: 105 mm
- Ergonomická 2-komponentní T-rukojeť HAZET

NOVINKA!

2

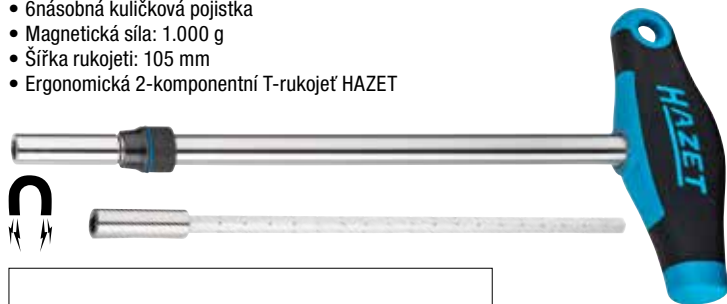

Vč.
2239-9

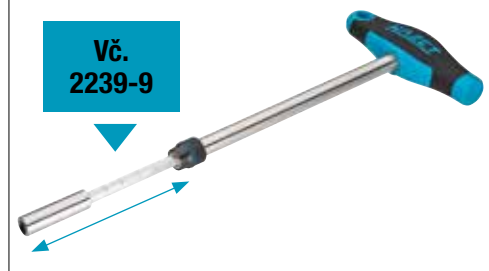

Made in Germany

866BH-14

EAN-No. 4000896249336

28,-€*
netto

1/4" dvojitý držák bitů s T-rukojetí 6.3 1/4"

- Uchycení bitů s magnety k bezpečnější fixaci bitů
- Flexibilní použití díky dvěma možnostem uchycení bitů pouze v jednom nástroji
- Dvě uchycení bitů 6,3 mm 1/4"
- Délky čepelí od rukojeti: 63 mm / 7,5 mm
- Magnetická síla: každý 1 000 g
- Šířka rukojeti: 105 mm
- Ergonomická 2-komponentní T-rukojeť HAZET

NOVINKA!



Made in Germany

866BH-4

EAN-No. 4000896249329

18,40€*
netto

1/4" nástrčný klíč s T-rukojetí

- S kuličkovou pojistkou
- 2komponentní rukojeť T
- Povrch: matně chromovaný

6.3 1/4"

Krátké provedení

- Délka: 134 mm
- Délka čepele: 100 mm

866-4

EAN-No. 4000896242979

10,90€*
netto



Dlouhé provedení

- Délka: 300 mm
- Délka čepele: 266 mm

866-10

EAN-No. 4000896241842

11,50€*
netto

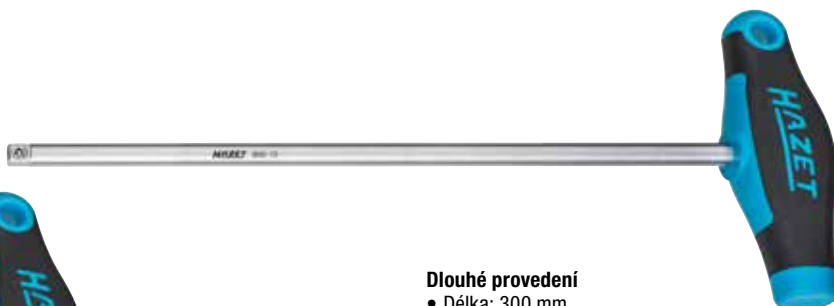

1/4" držák bitů prodloužení 6.3 1/4" 6.3 1/4"

- Extra dlouhý dřík pro obzvláště hluboko uložené šrouby v úzkých pracovních prostorech
- Lze adaptovat v každém 6,3 mm 1/4" uchycení
- Vnější šestihran 6,3 mm 1/4"
- Magnetická síla: každý 1000 g
- Délka: 212 mm

NOVINKA!



Made in Germany

2239-9

EAN-No. 4000896249343

10,70€*
netto

1/4" držák bitů 6.3 1/4"

- S magnetem k bezpečnější fixaci bitů
- 2komponentní rukojeť
- Délka: 80 mm



810BMK

EAN-No. 4000896246090

6,50€*
netto

1/4" sada mini aku šroubováku na bity

- Max. povolovací moment: 4,5 Nm
- Vibrační zrychlení: 180 m/s²
- Otáčky/minuta: 180

Obsah:

- 4 bitů dlouhých, 50 mm:
 - PZ1 · PZ 2
 - s 4 mm
 - T20
- Nabíjecí kabel: 1,5 m
- Padnoucí držák



HAZET ion

9230B-1
EAN-No. 4000896250820

59,90€*
netto

1/4" sada bitů



			s 0.6 x 4.5 · 0.8 x 5.5 · 1 x 6 mm
			PH 1 (3x) · PH 2 (3x) · PH 3
			PZ 1 (3x) · PZ 2 (3x) · PZ 3
			s 3 · 4 · 5 · 6 mm
			T10 · T15 (2x) · T20 (2x) · T25 (2x) · T27 · T30 (2x) · T40 (2x)
			T20H · T30H
			Adaptér pro bity

2240N/36
EAN-No. 4000896187614

35,-€*
netto

1/4" sada bitů



			s 0.5 x 4 · 0.6 x 4.5 · 0.8 x 5.5 · 1 x 6 mm
			PH 1 (4x) · PH 2 (4x) · PH 3 (2x)
			PZ 1 (3x) · PZ 2 (3x) · PZ 3
			s 2 · 2.5 · 3 · 4 · 5 · 6 mm
			T6 · T7 · T8 · T9 · T10 · T15 (2x) · T20 (2x) · T25 (2x) · T27 (2x) · T30 (2x) · T40 (2x)
			T10H · T15H · T20H · T25H · T27H · T30H
			Adaptér pro bity

2240N/51
EAN-No. 4000896187607

39,-€*
netto

1/4" držák bitů



- Perfektní doplnění k sadám bitů HAZET
- Neodkutálí se pryč díky svému speciálnímu tvaru
- S bajonetovým uzávěrem k bezpečnější fixaci bitů
- Neklouzává 3komponentní rukojeť HAZET - pro vysoký přenos síly
- Délka: 98 mm



810BHK
EAN-No. 4000896237579

8,80€*
netto

1/4" adaptér pro bity



- S bajonetovým uzávěrem k bezpečnější fixaci bitů
- Délka: 60 mm



2239N-6
EAN-No. 4000896238934

8,80€*
netto

1/4" ráčnový šroubovák na bity s integrovaným zásobníkem

- Přestavitelná ráčnová funkce nebo použití jako normální šroubovák
- Zásobník bitů se snadno otevírá stisknutím knoflíku a táhnutím
- Dobře se drží v ruce a poskytuje dostatečnou sílu
- Délka: 170 mm (zavřený, bez prodloužení)



Vč. prodloužení (80 mm) 810R-2

Sada



Obsah:

- Ráčnový šroubovák na bity 810 R-1
- Prodloužení 810 R-2
- 12x bitů

			0.5 x 4.0 · 1.2 x 6.5 mm
			PH 1 · PH 2
			PZ 1 · PZ 2
			s 4 · 5 · 6 mm
			T15 · T20 · T25

810R-3

EAN-No. 4000896239658

47,-€*
netto

Sada



Obsah:

- Ráčnový šroubovák na bity 810 R-1
- Prodloužení 810 R-2
- 12x bitů

			0.8 x 5.5 mm
			PH 2 · PH 3
			s 3 · 4 · 5 · 6 mm
			T15 · T20 · T25 · T27 · T30

810R-4

EAN-No. 4000896239665

47,-€*
netto

Drážka / Phillips



810/6

EAN-No. 4000896058808

19,90€*
netto



4 x		0.5x3.0 · 0.8x4.0 · 1.0x5.5 · 1.2x6.5 mm
2 x		PH 1 · PH 2

TORX®



810T/6

EAN-No. 4000896204304

29,90€*
netto



6 x		T10 · T15 · T20 · T25 · T27 · T30
-----	--	-----------------------------------

Úderová krytka



- Břit s 6hranným bitem jako pomocný klíč pro zavedení vysokých povolovacích sil



810U-1/5

EAN-No. 4000896179572

37,90€*
netto



3 x		0.8x4.5 · 1.0x5.5 · 1.2x7 mm
2 x		PH 1 · PH 2

HEXAnamic®



- Neklouzává 3komponentní rukojeť HAZET - pro vysoký přenos síly



802/5

EAN-No. 4000896147359

31,90€*
netto

3 x		0.8x4.0 · 1.0x5.5 · 1.2x6.5 mm
2 x		PH 1 · PH 2

Univerzální kleště s ovládáním rychlonastavovací pákou

- Komfortní rychlé přestavení kleští díky funkci páky stlač / posuň
- Přestavení je možné bez změny uchopení - jednoruční ovládání
- Délka: 260 mm



Made in Germany

760-2

EAN-No. 4000896188451

39,90€*
netto

Sada kleští

- Délky: 250, 165, 160 mm



Made in Germany

1859SPC/3

EAN-No. 4000896179039

55,90€*
netto

3



Sada očkoplochých klíčů

- Dlouhé štíhlé provedení
- Štíhlé hlavy
- Dřík s extra stabilním dvojitým T-profilem HAZET
- Hlava očkového klíče zahnutá o 15°
- Povrch: chromovaný, hlava leštěná
- s 8 · 10 · 12 · 13 · 17 · 19 mm



Made in Germany

600N/6

EAN-No. 4000896234554

69,-€*
netto

6

Sada ráčnových očkoplochých klíčů

- Funkce ráčny s přepínáním jednou rukou
- Jemné ozubení, 72 zubů · úhel ovládání 5° · zahnutá 13°
- Povrch: chromovaný
- Výstup: vnější trakční profil dvojitý šestihran
- s 8 · 10 · 13 · 17 · 19 mm



606/5

EAN-No. 4000896177998

99,-€*
netto

5

1/4", 3/8", 1/2", 3/4" sada adaptérů

- S kuličkovou pojistkou



Made in Germany

958/7

EAN-No. 4000896204595

66,90€*
netto

20 3/4

1058-2

12 1/2

958-1

10 3/8

8858-1

12 1/2

958-2

6.3 1/4

858-1

10 3/8

8858-2

6.3 1/4

2250-1

7



Sada rychloupínacích stahováků

- V prodejním stojanu

5dílná sada:

- 1750-9
- 1750-11
- 1750-14
- 1750-19
- 1750-26



1750/5
EAN-No. 4000896251476
695,-€*
netto

Rychloupínací stahováky

- Vysoká pevnost a tuhost pro bezpečné práce
- Rychlé přestavení díky fixaci „jednou maticí“ na jedno rameno
- Dvouramenný stahováky
- Vnitřní a vnější stahováky v jednom
- Snadná a rychlá montáž

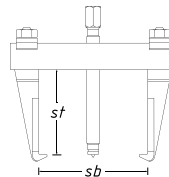

Masivní celokovové provedení

Kovaná ramena

NOVINKA!



NOVINKA!

1750-9
EAN-No. 4000896249923
90,-€*
netto

Max. t	sb mm	st mm	Vřeteno mm
2	100	80	M 12 x 1,25 x 140



NOVINKA!

1750-11
EAN-No. 4000896249947
95,-€*
netto

Max. t	sb mm	st mm	Vřeteno mm
2	135	80	M 12 x 1,25 x 140



NOVINKA!

1750-14
EAN-No. 4000896249961
119,-€*
netto

Max. t	sb mm	st mm	Vřeteno mm
2	135	135	M 12 x 1,25 x 165



NOVINKA!

1750-19
EAN-No. 4000896249985
158,-€*
netto

Max. t	sb mm	st mm	Vřeteno mm
10	185	160	M 20 x 1,5 x 248



NOVINKA!

1750-26
EAN-No. 4000896250028
233,-€*
netto

Max. t	sb mm	st mm	Vřeteno mm
10	260	220	M20 x 1,5 x 319



NOVINKA!

1750-34
EAN-No. 4000896250042
357,-€*
netto

Max. t	sb mm	st mm	Vřeteno mm
20	345	260	M 27 x 2 x 377



NOVINKA!

1750-44
EAN-No. 4000896250134
438,-€*
netto

Max. t	sb mm	st mm	Vřeteno mm
20	440	260	M 27 x 2 x 377

VYSOKOVOLTOVÉ NÁŘADÍ S OCHRANNOU IZOLACÍ

 1000 V

- ▶ Pro bezpečnou práci bez nebezpečí
- ▶ Pro použití do 1.000 voltů
- ▶ Kontrola dle IEC 60900
- ▶ Speciální HAZET 1.000 V ochranná izolace: dvoubarevná vícevrstvá bezpečnostní izolace, vně červená a uvnitř žlutá izolační vrstva



3/8", 1/2" vysokovoltový momentový klíč, s ochrannou izolací

- Lze kalibrovat
- Dlouhá životnost - vysoká přesnost
- Již žádné pootočení zpět: U momentových klíčů HAZET konstrukční řady 5000 a 6000 bylo v rozsáhlých dlouhodobých testech prokázáno, že pootočení zpět na nejmenší hodnotu dílku stupnice již není nutné pro praktické použití
- Spouštění doprava / doleva díky přepínacímu čtyřhranu, díky tomu utahování s nastaveným utahovacím momentem oběma směry – vpravo i vlevo – v rámci uvedené tolerance
- Seřizování, možnost oprav s demontáží / montáží momentových klíčů KV pouze v servisním středisku firmy HAZET



10 3/8"

- 2 – 10 Nm
- Délka: 275 mm



Made in Germany
5108KV
EAN-No. 4000896235421



366,90€*
netto

10 3/8"

- 5 – 25 Nm
- Délka: 305 mm



Made in Germany
5109KV
EAN-No. 4000896235445



378,90€*
netto

125 1/2"

- 20 – 120 Nm
- Délka: 420 mm



Made in Germany
5121KV
EAN-No. 4000896233397



385,90€*
netto



179NX-7-RAL3020 se 70 kusy profesionálního nářadí s ochrannou izolací

70

Nerezová pracovní plocha
EDELSTAHL®
Rost freif



Sortiment



3/3+

179NX-7/70KV
EAN-No. 4000896235483

2.725,-€*
netto

163-545/41 10 3/8"

10 3/8" 6 – 22 mm, T10 – T50, LG-T10 – LG-T50



163-172x50



163-229/7

163-542/18 s 7 – 32 mm



163-172x50



163-226/4

Sada vysokovoltového nářadí, s ochrannou izolací

10 3/8 10 3/8 52

- Společný vývoj s předními výrobci automobilů a ve spolupráci s TÜV-Süd
- Povrch: s ochrannou izolací



10 3/8



10 3/8

10 3/8 Délka: 90 · 142 mm



10 3/8

 s 6 · 7 · 8 · 9 · 10 · 11 · 12 · 13
14 · 17 · 18 · 19 · 20 · 22 mm

10 3/8

M8 · M10 · M12

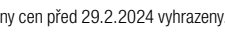
 0.4 x 2.5 mm
0.5 x 3 mm
0.6 x 3.5 mm
0.8 x 4 mm

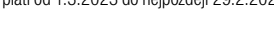
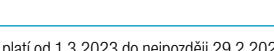
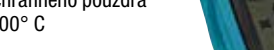
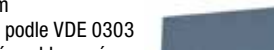
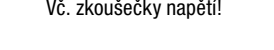
 PH1
PH2
PH3

 T20
T25
T30

Vč. zkoušečky napětí!

150/52

EAN-No. 4000896247578

 1.318,-€*
netto

Pro hybridní a elektro vozidla!



Izolační podložka

- Pro práci na dílech pod vysokým napětím
- Gumová podložka, prověřena: 50.000 V, podle VDE 0303
- Jedna strana hladká, jedna protiskluzová zoubkovaná
- Rozměry: 1000 x 1000 x 4.0 mm
- Odnímatelný popruh

Made in Germany

196VDE-8/2

EAN-No. 4000896174836

 199,-€*
netto

Multimetr

- Měření napětí, odporu, frekvence, kapacity a teploty
- Včetně měřících hrotů k zaháknutí do ochranného pouzdra
- Obsažena teplotní sonda od -20° C do 200° C
- Stejnoseměrné napětí: 0 – 600 V
- Střídavé napětí: 0 – 600 V
- Stejnoseměrný proud: 0 – 10 A
- Střídavý proud: 0 – 10 A
- Odpor: 0 – 60 MΩ
- Test diod
- Průchod - akustický signál do 50 Ω
- Frekvence: 0 – 10 MHz
- Spínací stupeň
- Měření kapacity: 0 – 60 MΩ
- Včetně 2x AA baterií



2152-600

EAN-No. 4000896246762

 118,-€*
netto

3/8" sada vysokovoltového nářadí, s ochrannou izolací

10 3/8 10 3/8 27

- Univerzálně použitelné pro všechny práce u vysokovoltových systémů v oblasti řemesel · průmyslu · u elektrických a hybridních vozidel
- Vyrobeno podle aktuálních údajů uvedených v DIN – optimální ochrana a maximální bezpečnost díky stálé kontrole kvality nářadí
- Výřez k dovybavení s 3/8" momentovým klíčem, s ochrannou izolací 5109KV (viz strana 21)

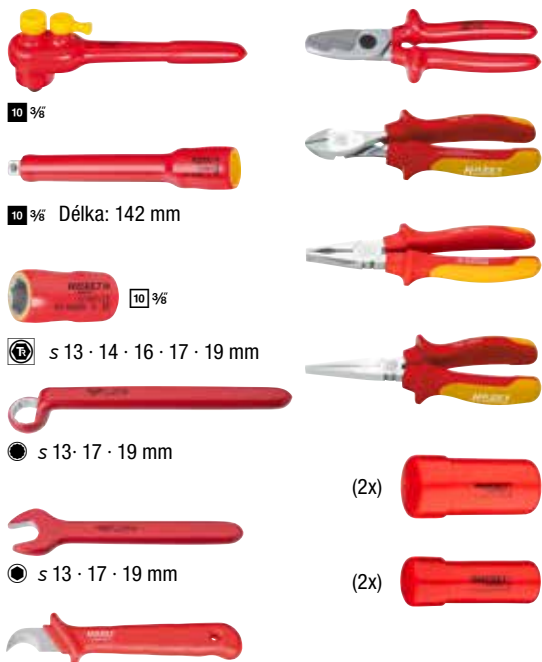

10 3/8
10 3/8 Délka: 142 mm
10 3/8
s 13 · 14 · 16 · 17 · 19 mm
s 13 · 17 · 19 mm
s 13 · 17 · 19 mm

0.4x2.5 · 0.8x4 mm
PH1 · PH2



Univerzálně použitelné pro všechny práce u vysokovoltových systémů v oblasti řemesel, průmyslu a také u elektrických a hybridních vozidel!

150/27
EAN-No. 4000896245550

610,-€*
netto

Sada vysokovoltových elektrikářských šroubováků, s ochrannou izolací

- Ergonomická 2komponentní rukojeť HAZET (červená/žlutá)
- Zkoušečka napětí (839-1), 220 – 250 V dle DIN VDE 06800-6



810/6VDE
EAN-No. 4000896179329

34,20€*
netto

810VDE 0.4x2.5 · 0.6x3.5 · 0.8x4 mm
810VDE PH 1 · PH 2
839-1 0.5x2.8 mm

Sada kleští, s ochrannou izolací

- Ve 2komponentní měkké pěnové vložce – vhodné pro HAZET Assistent



Made in Germany
163-227/3
EAN-No. 4000896177868

119,-€*
netto



1802VDE-22 Silové stranové štiपाčky
1804VDE-33 Nůžky na kabel
1860VDE-11 Odizolovací kleště

Sada elektrikářského nářadí, s ochrannou izolací

- Ergonomická 2komponentní rukojeť HAZET (červená/žlutá)
- Zkoušečka napětí (839-1), 220 – 250 V dle DIN VDE 06800-6



1802VDE/8
EAN-No. 4000896234561

99,-€*
netto

810VDE 0.4x2.5 · 0.8x4 mm
839-1 0.5x2.8 mm
810VDE PH 1 · PH 2 · PH 3
1802VDE-22 Silové stranové štiपाčky
1841AVDE-22 Půlkulaté kleště

Sada šroubováků, s ochrannou izolací

- Všechny šroubováky zkušeny při napětí 10.000 voltů, zaručující bezpečnou práci do 1.000 voltů
- Kruhová čepel



804VDE/14
EAN-No. 4000896133000

74,90€*
netto

2.5x0.4 · 3.0x0.5 · 3.5x0.6 · 4.0x0.8 · 5.5x1.0 · 6.5x1.2 mm
PH 1 · PH 2
PZ 2
T 10 · T 15 · T 20



MOMENTOVÝ KLÍČ SYSTÉM 5000-3CT – NAŠE KLASIKA DO DÍLNY!

- ▶ Velký rozsah měření: 1 – 800 Nm
- ▶ 15 verzí s $\frac{1}{4}$ " · $\frac{3}{8}$ " · $\frac{1}{2}$ " · $\frac{3}{4}$ " přepínací ráčnou a také s přepínací ráčnou na bity nebo nástrčným čtyřhranem 9x12 · 14x18 mm
- ▶ Přesnost: $\pm 3\%$ z hodnoty stupnice (5107 $\pm 4\%$)
- ▶ Vlastní servisní středisko HAZET pro nejlepší poprodejní servis
- ▶ Vyvinuto a vyrobeno u HAZET „Made in Germany“

Made in Germany



S přepínací ráčnou!

SYSTEM 5000-3CT

6.3 $\frac{1}{4}$ " 10 $\frac{3}{8}$ " 12.5 $\frac{1}{2}$ " 20 $\frac{3}{4}$ "

- Nastavovací pomůcka s aretačními body pro optimalizované vedení obsluhy zaručuje bezpečné a rychlé nastavení požadované hodnoty utahovacího momentu otočením rukojeti
- Trigonometrický tvar modrého otočného věnce zabraňuje nekontrolovanému odvalení
- Přesnost $\pm 3\%$ z hodnoty stupnice (ve směru manipulace pro utahování doprava) / 5107-3 CT $\pm 4\%$ přesnost z hodnoty stupnice
- Integrovaná přepínací páka s volnoběžnou funkcí u měřících rozsahů 20 – 320 Nm snižuje nebezpečí zranění a poruchy funkce (5121-3CT, 5122-3CT, 5123-3CT)
- Ověřeno podle DIN EN ISO 6789-2:2017 s osvědčením o kalibraci a sériovým číslem
- Vnější čtyřhran podle DIN 3120, ISO 1174-1

Made in Germany

HAZET No.	Výstup	Nm rozsah	Přesnost vypnutí %	Délka mm	EAN-No. 4000896 +	€* netto
5107-3CT	6.3 $\frac{1}{4}$ "	1–9	4	234	218875	174,90
5108-3CT	6.3 $\frac{1}{4}$ "	2.5–25	3	234	218882	174,90
5110-3CT	10 $\frac{3}{8}$ "	10–60	3	320	218899	155,90
5111-3CT	10 $\frac{3}{8}$ "	20–120	3	375	235384	156,90
5120-3CT	12.5 $\frac{1}{2}$ "	10–60	3	320	218905	160,90
5121-3CT	12.5 $\frac{1}{2}$ "	20–120	3	421	218912	167,90
5122-3CT	12.5 $\frac{1}{2}$ "	40–200	3	519	219001	176,90
5123-3CT	12.5 $\frac{1}{2}$ "	60–320	3	628	218998	193,90
5143-3CT	12.5 $\frac{1}{2}$ "	100–400	3	790	235407	497,90
5145-3CT	20 $\frac{3}{4}$ "	300–800	3	1271	218929	638,90



Již žádné pootáčení zpět!



S $\frac{1}{4}$ " přepínací ráčnou na bity SYSTEM 5000-3CT

6.3 $\frac{1}{4}$ "

- S $\frac{1}{4}$ "-bitovou přepínací ráčnou pro zvláště stísněné prostory
- V oblasti jízdních kol se zvláště doporučuje u hliníkových a karbonových dílů a také u plastových součástí nebo opláštění motocyklů, koloběžek a jízdních kol

Made in Germany

HAZET No.	Výstup	Nm rozsah	Přesnost vypnutí %	Délka mm	EAN-No. 4000896 +	€* netto
5107B-3CT	6.3 $\frac{1}{4}$ "	1–9	4	234	244584	174,90
5108B-3CT	6.3 $\frac{1}{4}$ "	2.5–25	3	234	244591	174,90



Nástrčné uchycení!

SYSTEM 5000-3CT

9 x 12

14 x 18

- S \square 9x12- nástrčným uchycením pro většinu šroubení na jízdním kole s pravotočivým a levotočivým závitem
- Šrouby s levotočivým závitem (podle výrobce), např. zadní vestavba / vahadlo, tlumič/ kyvná páka, oko přesmykače, sedlová vzpěra a matice řetězového kola u E-bike motoru
- Snadné otáčení rozmanitým nástrčným nářadím HAZET 9x12 (např. jako plochý nebo očkový klíč, čtyřhranný nebo bitový přepínací ráčny) umožňuje utažení šroubů s pravotočivým nebo levotočivým závitem s přesným utahovacím momentem a tolerancí $\pm 3\%$

Made in Germany

HAZET No.	Výstup mm	Nm rozsah	Přesnost vypnutí %	Délka mm	EAN-No. 4000896 +	€* netto
5280-3CT	\square 9x12	2.5–25	3	218	239290	166,90
5290-3CT	\square 9x12	10–60	3	291	228904	156,90
5292-3CT ¹	\square 14x18	40–200	3	484	228911	169,90

Výpočet účinných délek



HAZET Aplikace pro Android



HAZET Aplikace pro Apple



¹ Vhodné nástrčné nářadí s pohonem 14x18 mm v Online katalogu nářadí 2023, od strany 327 (Tištěný katalog nářadí 2022/23, od strany 301)

OSVĚDČENÁ TECHNOLOGIE HAZET HiPer: NYNÍ TAKÉ V MOMENTOVÉM KLÍČI SYSTÉM 6000-1CT!

90 zubů, 4° úhel vychýlení

90
4°

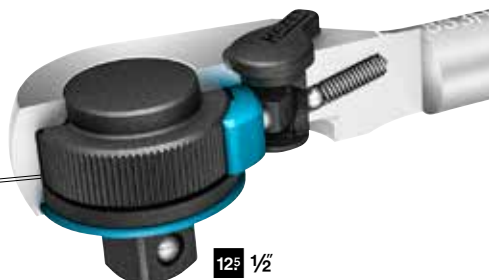

12⁵ 1/2

Perfektní pro práce i ve stísněných prostorech

Porovnání montážního prostoru momentového klíče s 32 zuby s HiPer s 90 zuby



Dosud potřebný mont. prostor s 32 zuby: $\approx 11,25^\circ$

Nyní nově! S HiPer potřebný mont. prostor s 90 zuby: jen $\approx 4^\circ$

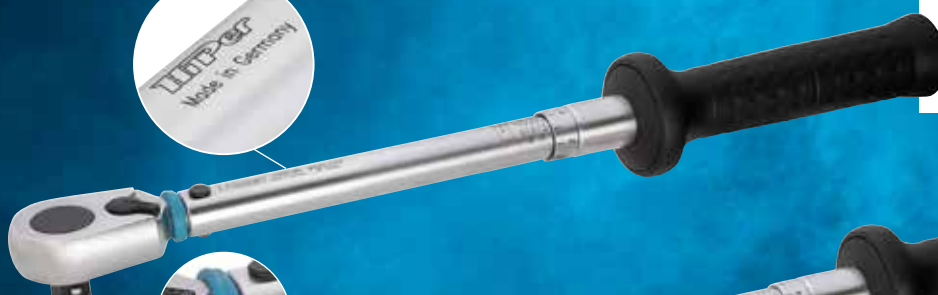

20 – 120 Nm, $\pm 2\%$
Délka: 437 mm
Made in Germany
6121-1CT

12⁵ 1/2



40 – 200 Nm, $\pm 2\%$
Délka: 547 mm
Made in Germany
6122-1CT

12⁵ 1/2



60 – 320 Nm, $\pm 2\%$
Délka: 661 mm
Made in Germany
6123-1CT

12⁵ 1/2

Technologie HiPer:
Maximální přesnost v jednom klíči!

Další verze se připravují

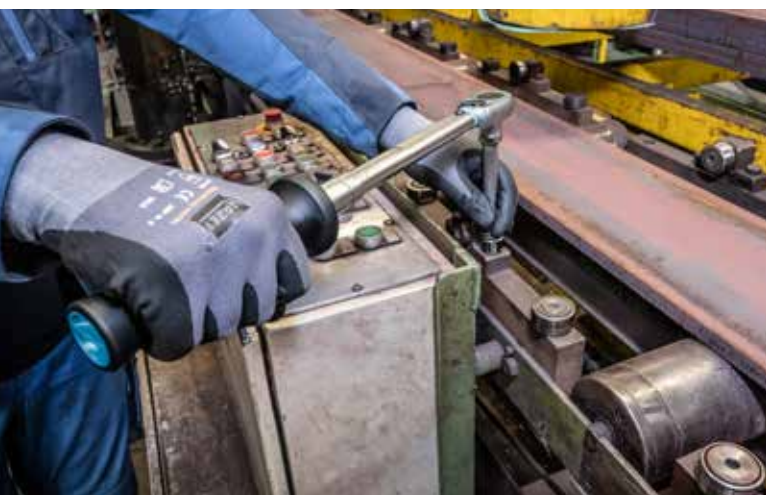



Twin Turbo

NEJSILNĚJŠÍ SÉRIE RÁZOVÝCH UTAHOVÁKŮ HAZET VŠECH DOB!

- ▶ 1/2", 3/4", 1" Twin Turbo rázový utahovák do výkonu 4 100 Nm
- ▶ Twin Effect – Větší výkon v kratší době!
- ▶ Dva vstupy vzduchu a čtyři výstupy vzduchu
- ▶ 8 lamelový vzduchový motor s o 25 % vyšším výkonem úderu zaručuje maximální točivý moment
- ▶ Vlastní servisní středisko HAZET pro nejlepší poprodejní servis

Krátký: jen 128 mm
12⁵ 1/2

Maximální povolovací moment: 2200 Nm

- Dopor. utahovací moment: 948 Nm
- Hladina akustického výkonu (při provozním tlaku): 110,7 dB(A) Lp W
- Hladina akustického tlaku (při provozním tlaku): 99,7 dB(A) Lp A
- Vibrační zrychlení: 8,69 m/s²
- Otáčky/minuta: 8300
- Spotřeba vzduchu 147,2 l/min
- Povolovací moment (max.) zjištěný s velikostí šroubu M: 16
- Hmotnost: 1,6 kg
- Délka: 128 mm



1/2"

9012TT

EAN-No. 4000896226924

235,-€*
 netto

Otočný o 120°
12⁵ 1/2

Maximální povolovací moment: 550 Nm

- Dopor. utahovací moment: 450 Nm
- Hladina akustického výkonu (při provozním tlaku): 101,1 dB(A) Lp W
- Hladina akustického tlaku (při provozním tlaku): 90,1 dB(A) Lp A
- Vibrační zrychlení: 4,89 m/s²
- Otáčky/minuta: 8000
- Spotřeba vzduchu: 113 l/min
- Povolovací moment (max) zjištěný s velikostí šroubu - velikost M: 16
- Hmotnost: 1,3 kg
- Délka: 70 mm

1/2"



120°



360°

9012ATT

EAN-No. 4000896234738

160,-€*
 netto

Krátký: jen 184 mm
20 3/4

Maximální povolovací moment: 4100 Nm

- Dopor. utahovací moment: 1890 Nm
- Hladina akustického výkonu (při provozním tlaku): 110,5 dB(A) Lp W
- Hladina akustického tlaku (při provozním tlaku): 99,5 dB(A) Lp A
- Vibrační zrychlení: 10,69 m/s²
- Otáčky/minuta: 5200
- Spotřeba vzduchu: 243,5 l/min
- Povolovací moment (max.) zjištěný s velikostí šroubu M: 32
- Hmotnost: 4,5 kg
- Délka: 184 mm

3/4"

9013TT

EAN-No. 4000896227143

620,-€*
 netto

Dlouhé vřeteno: 186 mm

3/4"



20 3/4"

Maximální povolovací moment: 3800 Nm

- Dopor. utahovací moment: 1758 Nm
- Hladina akustického výkonu (při provozním tlaku): 113,5 db(A) Lp W
- Hladina akustického tlaku (při provozním tlaku): 102,5 dB(A) Lp A
- Vibrační zrychlení: 9,02 m/s²
- Otáčky/minuta: 5200
- Spotřeba vzduchu 243 l/min
- Povolovací moment (max.) zjištěný s velikostí šroubu M: 32
- Hmotnost: 5,5 kg
- Délka: 184 mm
- Délka vřetene 186 mm



9013LGTT

EAN-No. 4000896232277

680,-€*
netto

Silný a příruční

Maximální povolovací moment: 4100 Nm

- Dopor. utahovací moment: 1898 Nm
- Hladina akustického výkonu (při provozním tlaku): 112,9 db(A) Lp W
- Hladina akustického tlaku (při provozním tlaku): 101,9 dB(A) Lp A
- Vibrační zrychlení: 19,11 m/s²
- Otáčky/minuta: 5200
- Spotřeba vzduchu: 235 l/min
- Povolovací moment (max.) zjištěný s velikostí šroubu M: 32
- Hmotnost: 4,6 kg
- Délka: 184 mm



1"



25 1"

9014TT

EAN-No. 4000896234684

685,-€*
netto



Dlouhé vřeteno: 240 mm

1"



25 1"

Maximální povolovací moment: 3850 Nm

- Dopor. utahovací moment: 1627 Nm
- Hladina akustického výkonu (při provozním tlaku): 113,5 db(A) Lp W
- Hladina akustického tlaku (při provozním tlaku): 102,5 dB(A) Lp A
- Vibrační zrychlení: 17,31 m/s²
- Otáčky/minuta: 4600
- Spotřeba vzduchu: 235 l/min
- Povolovací moment (max.) zjištěný s velikostí šroubu M: 32
- Hmotnost: 5,9 kg
- Délka: 130 mm
- Délka vřetene 240 mm



9014LGTT

EAN-No. 4000896234677

730,-€*
netto

Max. povolovací moment: 461 Nm

10 3/8"

- Kompaktní konstrukce pro práce ve zúžených prostorech – jen 92 mm krátká
- Jednokladivový úderník
- Otáčky/minuta: 6500
- Spotřeba vzduchu: 85,2 l/min
- Hladina akustického tlaku (při provozním tlaku): 90,3 dB(A) Lp A
- Vibrační zrychlení: 7,78 m/s²
- Hmotnost: 1,2 kg

Krátká konstrukce!



9011M
EAN-No. 4000896201570

HAZET No.	Silikonový ochranný obal	EAN-No. 4000896+	€* netto
9012M-S	Vhodné pro 9011M	202232	6,10

185,-€* netto

Max. povolovací moment: 1200 Nm

12⁵ 1/2"

- Kompaktní konstrukce pro práce ve zúžených prostorech – jen 80 mm krátká
- Jednokladivový úderník
- Otáčky/minuta: 8800
- Spotřeba vzduchu: 127,4 l/min
- Hladina akustického tlaku (při provozním tlaku): 92,2 dB(A) Lp A
- Vibrační zrychlení: 13,49 m/s²
- Hmotnost: 1,3 kg

**Extra krátký -
Náš nejprodávanější**



9012M-1
EAN-No. 4000896218356

HAZET No.	Silikonový ochranný obal	EAN-No. 4000896+	€* netto
9012M-1-S	Vhodné pro 9012M-1	222735	6,05

173,-€* netto

Max. povolovací moment: 850 Nm

12⁵ 1/2"

- Výkonný kolíkový úderník
- Otáčky/minuta: 7000
- Spotřeba vzduchu: 127,4 l/min
- Hladina akustického tlaku (při provozním tlaku): 92,1 dB(A) Lp A
- Vibrační zrychlení: 7,42 m/s²
- Hmotnost: 2,6 kg



**Vyšší výkon díky novému vývoji
vzduchového motoru!**

9012SPC
EAN-No. 4000896119639

HAZET No.	Silikonový ochranný obal	EAN-No. 4000896+	€* netto
9012SPC-S	Vhodné pro 9012SPC	222476	8,50

149,90€* netto

Max. povolovací moment: 1890 Nm

20 3/4"

- Výkonný dvojkřídový úderník
- Otáčky/minuta: 7300
- Spotřeba vzduchu: 153 l/min
- Hladina akustického tlaku (při provozním tlaku): 104 dB(A) Lp A
- Vibrační zrychlení: 7,47 m/s²
- Hmotnost: 2,1 kg



**3/4" rázový utahovák v
tělese o velikosti 1/2" !**



9013M
EAN-No. 4000896212347

392,-€* netto

Maximální povolovací moment: 40 Nm

- Pro ruční utažení s momentem > 60 Nm
- Hladina akustického výkonu (při provozním tlaku): 101 db(A) Lp W
- Hladina akustického tlaku (při provozním tlaku): 90 dB(A) Lp A
- Vibrační zrychlení: 3,30 m/s²
- Otáčky/minuta: 250
- Spotřeba vzduchu: 72 l/min
- Hmotnost: 0,5 kg
- Délka: 150 mm



1/4"

6.3 1/4"

Mini verze

9020P-2
EAN-No. 4000896184323

155,-€*
netto

Maximální povolovací moment: 54 Nm

- Pro ruční utažení s momentem > 260 Nm
- Hladina akustického výkonu (při provozním tlaku): 103 db(A) Lp W
- Hladina akustického tlaku (při provozním tlaku): 92 dB(A) Lp A
- Vibrační zrychlení: 3,90 m/s²
- Otáčky/minuta: 300
- Spotřeba vzduchu: 103 l/min
- Hmotnost: 0,5 kg
- Délka: 150 mm



3/8"

10 3/8"

Mini verze

9021P-2
EAN-No. 4000896184545

155,-€*
netto

Maximální povolovací moment: 108 Nm

- Pro ruční utažení s momentem > 400 Nm
- Hladina akustického výkonu (při provozním tlaku): 110 db(A) Lp W
- Hladina akustického tlaku (při provozním tlaku): 99 dB(A) Lp A
- Vibrační zrychlení: 9,10 m/s²
- Otáčky/minuta: 280
- Spotřeba vzduchu: 113 l/min
- Hmotnost: 1,24 kg
- Délka: 258 mm



1/2"

125 1/2"

Uzavřená hlava

9022P-2
EAN-No. 4000896184538

215,-€*
netto

Maximální povolovací moment: 102 Nm

- Pro ruční utažení s momentem > 270 Nm
- Hladina akustického výkonu (při provozním tlaku): 98 db(A) Lp W
- Hladina akustického tlaku (při provozním tlaku): 91 dB(A) Lp A
- Vibrační zrychlení: 4,53 m/s²
- Otáčky/minuta: 400
- Spotřeba vzduchu: 113 l/min
- Hmotnost: 1,28 kg
- Délka: 280 mm



1/2"

125 1/2"

Kolíkový úderník

9022SR-1
EAN-No. 4000896170593

221,-€*
netto

Maximální povolovací moment: 120 Nm

- Pro ruční utažení s momentem > 400 Nm
- Hladina akustického výkonu (při provozním tlaku): 102,2 db(A) Lp W
- Hladina akustického tlaku (při provozním tlaku): 91,2 dB(A) Lp A
- Vibrační zrychlení: 4,87 m/s²
- Otáčky/minuta: 200
- Spotřeba vzduchu: 107,6 l/min
- Hmotnost: 1,55 kg
- Délka: 285 mm



1/2"

125 1/2"

360° uvolňovací páka

9022-360
EAN-No. 4000896209781

226,-€*
netto

Výkon watt: 224 wattů

- Umožňuje s otevřeným 17 mm vnitřním šestihranem zpracování také extra dlouhých závitů
- S výměnou ráčnových hlavic lze použít pro 6.3 1/4", 10 3/8" a 12.5 1/2"
- Hladina akustického výkonu (při provozním tlaku): 93,4 db(A) Lp W
- Hladina akustického tlaku (při provozním tlaku): 82,8 dB(A) Lp A
- Vibrační zrychlení: 1,80 m/s²
- Otáčky/minuta: 400
- Spotřeba vzduchu: 84 l/min
- Hmotnost: 0,48 kg
- Délka: 160 mm



17 mm



10 3/8"



6.3 1/4"



12.5 1/2"

4

Mini a multifunkce

9023M-1
EAN-No. 4000896227112

175,-€*
netto

Stopková mikrobruska

- Výkon: 190 W
- Precizní opracování obrobků také v extrémně stísněných prostorových podmínkách
- Sklíčidlo: 3 mm
- Hladina akustického výkonu (při provozním tlaku): 86,4 db(A) Lp W
- Hladina akustického tlaku (při provozním tlaku): 80,4 dB(A) Lp A
- Vibrační zrychlení: 0,80 m/s²
- Otáčky/minuta: 60000
- Spotřeba vzduchu: 75 l/min
- Délka hadice: 1500 mm
- Hmotnost: 0,23 kg
- Délka: 132 mm

KEVLAR

Vysoká životnost díky vysoce kvalitním kevlarovým lamelám!



NOVINKA!



9032MK

EAN-No. 4000896248346

109,-€*
netto

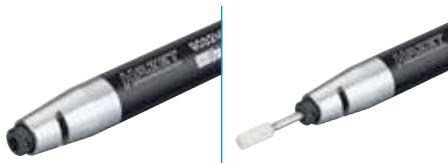

HAZET No.	Příslušenství		EAN-No. 4000896+	€* netto
9032-03/5	Sada tvrdokovových frézovacích kolíků, 3 mm	5	222483	85,10

Stopková minibruska

- Výkon: 224 W
- 6 mm sklíčidlo s adaptérem 3 mm k uchycení obou rozměrů brousícího nástroje
- Tichý provoz: integrovaná odvětrávací hadice odvádí odpadní vzduch od obrobku a tlumí hluk
- Hladina akustického výkonu (při provozním tlaku): 85,8 db(A) Lp W
- Hladina akustického tlaku (při provozním tlaku): 78,7 dB(A) Lp A
- Vibrační zrychlení: 1,80 m/s²
- Otáčky/minuta: 30000
- Spotřeba vzduchu: 43,7 l/min
- Hmotnost: 0,38 kg
- Délka hadice: 1500 mm
- Délka nástroje: 150 mm

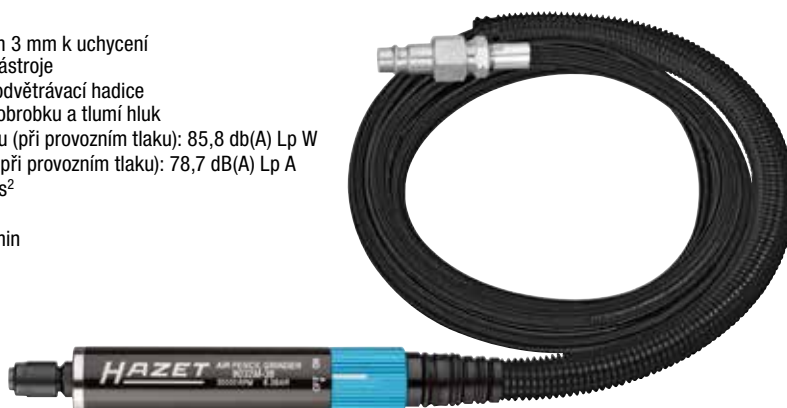

9032M-36

EAN-No. 4000896209606

154,-€*
netto



HAZET No.	Příslušenství		EAN-No. 4000896+	€* netto
9032-03/5	Sada tvrdokovových frézovacích kolíků, 3 mm	5	222483	85,10
9032-06/3	Sada tvrdokovových frézovacích kolíků, 6 mm	3	222667	77,90

Stopková mikrobruska, zahnutá

- Výkon: 186,4 wattů
- Hladina akustického výkonu (při provozním tlaku): 78,1 db(A) Lp W
- Hladina akustického tlaku (při provozním tlaku): 77,7 dB(A) Lp A
- Vibrační zrychlení: 0,37 m/s²
- Otáčky/minuta: 70000
- Spotřeba vzduchu: 150 l/min
- Hmotnost: 0,23 kg
- Délka hadice: 1500 mm
- Délka nástroje: 150 mm



9032M-53

EAN-No. 4000896246205

199,-€*
netto



HAZET No.	Příslušenství		EAN-No. 4000896+	€* netto
9032-03/5	Sada tvrdokovových frézovacích kolíků, 3 mm	5	222483	85,10



Gravírovací pero

- Výkon: 186,4 wattů
- Precizní a trvalé označení (ochrana proti krádeži, datum montáže atd.) obrobků (do HRC55) - kovy - kámen - keramika - plasty
- Hladina akustického výkonu (při provozním tlaku): 90 db(A) Lp W
- Hladina akustického tlaku (při provozním tlaku): 78 dB(A) Lp A
- Vibrační zrychlení: 2,50 m/s²
- Otáčky/minuta: 13000
- Spotřeba vzduchu: 28,31 l/min
- Hmotnost: 0,22 kg
- Délka hadice: 1500 mm
- Délka nástroje: 150 mm

9035G-1

EAN-No. 4000896246625

149,-€*
netto



Stopková bruska, přímá

- Výkon: 700 W
- Broušení, hlazení, leštění a odhrotování
- Hladina akustického výkonu (při provozním tlaku): 98 db(A) Lp W
- Hladina akustického tlaku (při provozním tlaku): 87 dB(A) Lp A
- Vibrační zrychlení: 0,46 m/s²
- Otáčky/minuta: 22000
- Spotřeba vzduchu: 150 l/min
- Hmotnost: 0,8 kg
- Délka: 157 mm



9032N-1

EAN-No. 4000896189359

115,-€*
netto



HAZET No.	Příslušenství	EAN-No. 4000896+	€* netto
9030R-01/2	Gumový kotouč, max. 4 000 ot./min., Ø 98 mm, tloušťka: 15 mm	241804	9,90

Sada kartáčové brusky

- Odrezování, odlakování, odstraňování zbytků lepidla a těsnicích hmot a rovněž k čištění kovových povrchů a svarových švů za použití různých brusných médií
- Rychloupínací systém Roloc® umožňuje rychlou a snadnou výměnu brusných médií bez dodatečného nářadí
- Hladina akustického výkonu (při provozním tlaku): 86 db(A) Lp W

- Hladina akustického tlaku (při provozním tlaku): 75 dB(A) Lp A
- Vibrační zrychlení: 3,11 m/s²
- Otáčky/minuta: 15000
- Spotřeba vzduchu: 79 l/min
- Hmotnost: 0,54 kg
- Délka: 112 mm
- Výška: 152 mm



17dílná



HAZET No.	Náhradní díly	■	EAN-No. 4000896+	€* netto
9033-11-015	① Brusný talíř kartáčové brusky, 1/4" UNC Roloc®, Ø 50 mm	1	222841	12,10
9033-11-020/4	② Sada porézních kotoučů, Ø 50,8 mm Roloc®, tvrdá varianta	4	222834	20,80
9033-11-030/4	③ Sada porézních kotoučů, Ø 50,8 mm Roloc®, měkká varianta	4	222728	18,60
9033-11-036/2	④ Náhradní sada pro kartáčovou brusku, fialová, Ø 50 mm Roloc®, zrnitost: 36	2	222872	35,-
9033-11-050/2	⑤ Náhradní sada pro kartáčovou brusku, zelená, Ø 50 mm Roloc®, zrnitost: 50	2	222865	27,50
9033-11-0120/2	⑥ Náhradní sada pro kartáčovou brusku, bílá, Ø 50 mm Roloc®, zrnitost: 120	2	222858	36,-

9033-11/17

EAN-No. 4000896222575

190,-€*
netto

Pásová bruska

- Výkon watt: 417,6 wattů
- Včetně zahnutého klíče pro jemné seřízení pásu a nastavení úhlu v rukojeti
- Hladina akustického výkonu (při provozním tlaku): 94,8 dB(A) Lp W
- Hladina akustického tlaku (při provozním tlaku): 83,8 dB(A) Lp A
- Vibrační zrychlení: 1,88 m/s²
- Otáčky/minuta: 19000
- Spotřeba vzduchu: 94 l/min
- Hmotnost: 0,81 kg
- Délka: 291,4 mm



9033N-4
EAN-No. 4000896210183

182,-€*
netto

Brusné pásy



HAZET No.	Náhradní díly	🔊	EAN-No. 4000896 +	€* netto
9033-480/10	Sada brusných pásů, zrnitost 80	10	139101	15,-
9033-4100/10	Sada brusných pásů, zrnitost 100	10	139118	15,-
9033-4120/10	Sada brusných pásů, zrnitost 120	10	139125	15,-

Úhlová bruska

- Výkon watt: 671 wattů
- Pro tloušťku brusného kotouče 0,8–6 mm
- Hladina akustického výkonu (při provozním tlaku): 96 dB(A) Lp W
- Hladina akustického tlaku (při provozním tlaku): 85 dB(A) Lp A
- Vibrační zrychlení: 6,50 m/s²
- Otáčky/minuta: 12000
- Spotřeba vzduchu: 113 l/min
- Hmotnost: 2 kg
- Délka: 239 mm



9033N-7
EAN-No. 4000896205547

247,-€*
netto

HAZET No.	Náhradní díly	🔊	EAN-No. 4000896 +	€* netto
9233-010/5	Sada rozbrušovacích kotoučů (125x1 x22.23 mm)	5	219063	7,80
9233-010/25	Sada rozbrušovacích kotoučů (125x1 x22.23 mm)	25	219070	33,-
9233-011/10	Sada hrubovacích kotoučů (125x6x22.23 mm)	10	219087	23,50

Hloubková bruska

- Výkon watt: 700 wattů
- Hladina akustického výkonu (při provozním tlaku): 100,5 dB(A) Lp W
- Hladina akustického tlaku (při provozním tlaku): 89,5 dB(A) Lp A
- Vibrační zrychlení: 3,65 m/s²
- Otáčky/minuta: 14000
- Spotřeba vzduchu: 113 l/min
- Hmotnost: 1,7 kg
- Délka: 371 mm



9033P-8
EAN-No. 4000896190515

260,-€*
netto



HAZET No.	Náhradní díly	🔊	EAN-No. 4000896 +	€* netto
9033P-08/5	Sada rozbrušovacích kotoučů	5	201549	15,50
9033P-08/25	Sada rozbrušovacích kotoučů	25	201402	59,50

Oddělovací bruska

- Výkon watt: 522 wattů
- Pro rozbrušovací kotouče 76 x 2,1 x 10 mm
- Včetně 1 oddělovacího kotouče
- Hladina akustického výkonu (při provozním tlaku): 88 dB(A) Lp W
- Hladina akustického tlaku (při provozním tlaku): 88 dB(A) Lp A
- Vibrační zrychlení: 1,80 m/s²
- Otáčky/minuta: 2000–18000
- Spotřeba vzduchu: 114 l/min
- Hmotnost: 0,9 kg
- Délka: 207 mm



9033-10
EAN-No. 4000896196371

134,70€*
netto



HAZET No.	Náhradní díly	🔊	EAN-No. 4000896 +	€* netto
9033-010/5	Sada rozbrušovacích kotoučů	5	199969	24,30

Sada excentrické mini brusky

- Výkon watt: 238 wattů
- Uchycení suchým zipem
- Hladina akustického výkonu (při provozním tlaku): 93 dB(A) Lp W
- Hladina akustického tlaku (při provozním tlaku): 80 dB(A) Lp A
- Vibrační zrychlení: 0,77 m/s²
- Otáčky/minuta: 15000
- Spotřeba vzduchu: 79 l/min
- Hmotnost: 0,64 kg
- Délka: 107 mm

- **36dílná sada, obsah:**
 - 1 excentrická bruska
 - 2 brusné talíře 50 mm (2") a 75 mm (3")
 - Po 10 brusných polštářů zrnitost 320 / 400 / 600
 - 1 nastavovací klíč



9033N-5
EAN-No. 4000896205585

199,-€*
netto

36



Stopková bruska, zahnutá

- Výkon watt: 224 wattů
- Broušení, leštění broušením, hlazení a odhrotování i ve stísněných podmínkách
- Plynulá regulace otáček pomocí regulačního kolečka na horní straně přístroje
- Výstup vzduchu přestavitelný o 360°
- Hmotnost: 0,5 kg
- Délka: 155 mm



9032N-5

EAN-No. 4000896198788

139,-€*
netto

Excentrická bruska

- Výkon watt: 375 wattů
- Odsávání prachu
- Včetně odsávací hadice (2,0 m) a záchytného sáčku
- Brusný talíř s 15 otvory, Ø 150 mm se suchým zipem
- Spotřeba vzduchu: 57 l/min
- Hmotnost: 0,9 kg
- Délka: 231 mm



9033-2

EAN-No. 4000896156337

249,-€*
netto

Talířová minibruska, zahnutá

- Výkon watt: 224 wattů
- Vysoce zatížitelná multiložisková převodovka s 2,5násobně delší životností v porovnání s převodovkami běžnými na trhu
- Roloc® rychlovýměnný systém: Kombinace s mnoha brusnými médii Rychlá, snadná výměna brusných prostředků bez nářadí
- Brusný talíř Ø 50 mm
- Hmotnost: 0,44 kg
- Délka: 133 mm



9033M-11

EAN-No. 4000896227129

145,-€*
netto

Minileštička

- Výkon watt: 224 wattů
- Vysoce zatížitelná multiložisková převodovka s 2,5násobně delší životností v porovnání s převodovkami běžnými na trhu
- Brusný talíř Ø 50 mm
- Hmotnost: 0,6 kg
- Délka: 151 mm



9033M-9

EAN-No. 4000896227235

162,-€*
netto

Sada Mini leštičky

- Výkon watt: 238 wattů
- Hladina akustického výkonu (při provozním tlaku): 96,76 db(A) Lp W
- Hladina akustického tlaku (při provozním tlaku): 85,76 dB(A) Lp A
- Vibrační zrychlení: 2,43 m/s²
- Otáčky/minuta: 3200
- Spotřeba vzduchu: 91 l/min
- Hmotnost: 0,72 kg
- Délka: 150 mm

6dílná sada, obsah:

- 1 leštička
- 1 kotouč pro mokré broušení se suchým zipem, Ø 75 mm
- 1 plastový kotouč tvrdý (žlutý)
- 1 plastový kotouč měkký (bílý)
- 1 kotouč z jehněčí kůže
- 1 nastavovací klíč



9033N-9

EAN-No. 4000896205561

199,-€*
netto



Sada vibračních sekáčů

- Použití vibrací u pevně zarezlého šroubení
- Počet úderů nastavitelný v 9 stupních až 2600 úderů/min
- Včetně rychloupínacího sklíčidla
- Délka: 211 mm
- Výška: 189 mm



9035V/5

EAN-No. 4000896213368

284,-€*
netto

HAZET No.	Náhradní díly	■	EAN-No. 4000896 +	€* netto
9035V-01	Půlkruhový vibrační sekáč	1	214181	24,50
9035V-02	Kruhový vibrační sekáč	1	214174	24,50
9035V-03	Vibrační sekáč	1	214167	30,30
9035V-04	Vibrační sekáč	1	214150	30,30

Další vibrační sekáče

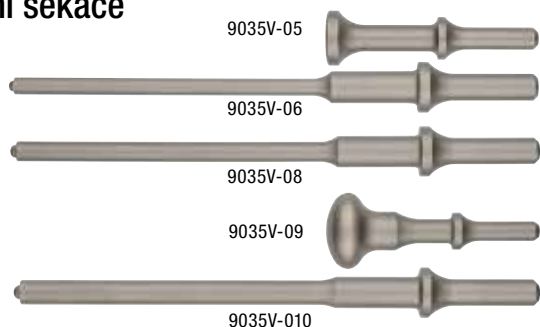

Přímočará pila

- Výškově nastavitelný dosedací třmen, použitelné i pro dvoustranné plechy
- Vyšší výkon při současném snížení hmotnosti, spotřeby vzduchu, hlučnosti a vibrací
- Směr výstupu vzduchu nastavitelný
- Vhodné pro řezání malých poloměrů
- Řezný výkon hliník: 4 mm
- Řezný výkon ocelový plech: 3 mm
- Zdvihy / min.: 9500
- Díky uchycení listů pilníků (součástí dodávky) se zvláště hodí k čištění šachet snímačů atd.



9034P-2

EAN-No. 4000896218288

205,-€*
netto

HAZET No.	Označení	■	EAN-No. 4000896 +	€* netto
9034P-R/5	Reciproční pilové listy, šikmé ozubení, délka: 153 mm	5	218318	27,20
9034P-050/5	Sada pilníků, délka: 153 mm	5	218349	26,90
9034P-018/5	Pilové listy, 93 mm, 18 zubů	5	225958	17,90
9034P-024/5	Pilové listy, 93 mm, 24 zubů	5	225965	17,90
9034P-032/5	Pilové listy, 93 mm, 32 zubů	5	225989	17,90

5

Sada sekacích kladiv

- Řezání karosářských plechů stlačeným vzduchem a pro použití v průmyslové oblasti
- Počet úderů nastavitelný v 9 stupních až 2600 úderů/min
- Včetně rychloupínacího sklíčidla
- Délka: 211 mm
- Výška: 189 mm



9035H/6

EAN-No. 4000896214655

221,-€*
netto

HAZET No.	Náhradní díly	■	EAN-No. 4000896 +	€* netto
9035H-01	Plochý sekáč	1	214136	12,90
9035H-02	Sekáč na plech	1	213924	12,90
9035H-03	Špičatý sekáč	1	214198	12,90
9035H-04	Sekáč nýtů	1	214143	12,90
9035H-05	Křivkový sekáč	1	214525	12,90

6

11

Mini otloukač rzi

- Šetrné čištění znečištěných / zrezavělých dílů především čištění brzdových zařízení atd.
- Extrémně úzký / krátký tvar kolíků a volné jehly umožňují dosáhnout také do točících oblastí
- 13 tenkých jehel z ušlechtilé oceli (Ø 1,3 mm) zajistí zpracování bez poškození a také velmi jemnou strukturu povrchu
- 3000 rázů/min
- Délka: 236 mm

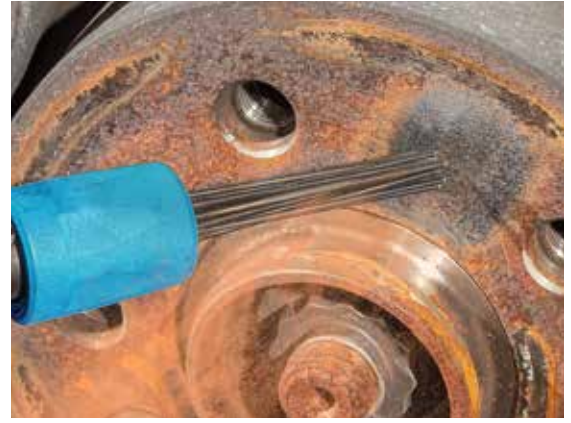

9035M-5

EAN-No. 4000896232284

222,-€*
netto

HAZET No.	Označení		EAN-No. 4000896+	€* netto
9035M-050	Náhradní jehly pro mini otloukač rzi 9035 M-5, Ø 1,3 mm	13	233205	41,50



Otloukač rzi

- Precizní odstranění rzi aj.
- Ve tvaru pistole
- Nastavitelný kryt jehel umožňuje maximální využití jehel
- 2dílný plášť usnadňuje údržbu
- 19 jehel, Ø 3 mm
- 3.200 rázů/min
- Délka: 321 mm



9035-5

EAN-No. 4000896132355

296,-€*
netto

HAZET No.	Označení		EAN-No. 4000896+	€* netto
9035-050	Náhradní jehly pro otloukač rzi 9035-5, Ø 3 mm	19	139385	23,30



Sací/ofukovací pistole, přepínatelná

- Odsávání nečistot do sáčku na prach a vyfukování povrchů
- Přepínání jednou rukou
- Kovové tělo
- Speciální deflektor chrání sáček před poškozením (např. kovovými šponami) tím, že zabraňuje přímému nárazu rychle se pohybujících špon
- Úroveň vakua: 7,5 mmHg

Včetně příslušenství



9043N-10

EAN-No. 4000896198382

77,-€*
netto



HAZET No.	Příslušenství		EAN-No. 4000896+	€* netto
9043N-10-07/2	Sada sáčků na prach	2	202607	12,-
9043N-10-08/2	Sada sáčků na jemný prach	2	222827	12,-



Sada čisticí pistole

- Efektivní, účinné čištění bez rozpouštědel např. chladicích systémů s odstupňovanou systémovou čisticí tryskou
- Čištění bez použití agresivních chemikálií nebo rozpouštědel
- Otočný kloub u připoje vody pomáhá zabránit „změti hadic“
- Plynulá nezávislá regulace přívodu vody a stlačeného vzduchu
- Rozsah teplot -10 / +40 °C

Obsah:

- Varianty připojení vody: 13 mm (1/2") spojka pro připojení vody (Gardena kompatibilní se systémem) nebo 20 mm (3/4") GHT závit hadice
- Odstupňovaná systémová čisticí tryska
- Mycí tryska Jet



Mycí tryska Jet



Odstupňovaná systémová čisticí tryska



9048P-2/3
EAN-No. 4000896234608

65,90€*
netto



Sodová tryskací pistole

- Tryskací pistole na minerály pro šetrné, nepoškozující a ekologické čištění a odlakování s NaHCO₃ (natron)
- Nepoškozuje pryž, sklo ani plastové díly
- Žádné ohřívání / deformování plechů při tryskání
- Doplnitelná nádrž o objemu 1,2 l
- Včetně 1 kg sodového minerálního tryskacího prostředku

1 x přednastavená přesná kovová tryska pro optimální výkon

3 x vysoce výkonné široké trysky



9045P-1
EAN-No. 4000896209590

109,90€*
netto

Pistole na karoserie

- Pro ochranu podvozku a utěsnění dutých prostor
- Hodí se pro vodní nebo olejové kapaliny
- Včetně kovové sací trubky, trysky a hadice pro duté prostory
- Rozsah teplot: -10 °C – 80 °C
- Max. provozní tlak: 16 barů
- Rozměry / délka: 251 mm



9042P-4
EAN-No. 4000896209613

48,50€*
netto

Ofukovací pistole, dlouhá



Trysky pro dlouhou ofukovací pistoli:

Venturiho trubice

- 100% zvýšené množství výstupního vzduchu díky Venturiho efektu
- Pro 9040-4 a 9040 LG-3/2



9040LG-3-01
EAN-No. 4000896241514

20,50€*
netto



9040LG-3/2
EAN-No. 4000896206339

77,50€*
netto

Boční tryska 90°

- Tryska umožňuje vyfouknutí po straně, např. k čištění sendvičových chladičů a jiných těžko dostupných oblastí
- Pro 9040-4 a 9040 LG-3/2



9040LG-3-02
EAN-No. 4000896241521

20,50€*
netto

HAZET No.	Příslušenství	EAN-No. 4000896 +	€* netto
9045P-5S	Sodový minerální tryskací prostředek, 5 l kanystř	210404	35,50



Standardní tryska

- Zahnutá trubka: \varnothing 8 mm, 100 mm
- Teplotní rozsah: -10°C až 80°C
- Max. provozní tlak: 16 barů
- Rozměry / délka: 247 mm

9040P-1
EAN-No. 4000896209545

15,10€*
netto



Dlouhá tryska

- Rovná trubka: \varnothing 8 mm, 300 mm
- Teplotní rozsah: -10°C až 80°C
- Max. provozní tlak: 16 barů
- Rozměry / délka: 420 mm

9040P-2
EAN-No. 4000896209552

26,90€*
netto



Obzvláště tichá

- Zahnutá trubka: \varnothing 8 mm, 100 mm
- Bez blokování
- Teplotní rozsah: -10°C až 80°C
- Max. provozní tlak: 12 barů
- Rozměry / délka: 255 mm

9040P-3
EAN-No. 4000896209644

26,90€*
netto



Venturiho trubice

- Zahnutá trubka: \varnothing 8 mm, 100 mm
- 100% zvýšené množství výstupního vzduchu díky Venturiho trubici
- Teplotní rozsah: -10°C až 80°C
- Max. provozní tlak: 16 barů
- Rozměry / délka: 265 mm

9040P-4
EAN-No. 4000896209569

26,90€*
netto



Široká plochá tryska

- Značná ofukovací síla
- Bez blokování
- Teplotní rozsah: -10°C až 80°C
- Max. provozní tlak: 8 barů
- Rozměry / délka: 203 mm

9040P-5
EAN-No. 4000896209576

26,90€*
netto



Vyměnitelná tryska

- Volitelná přípojka vzduchu na hlavě nebo rukojeti
- Vyměnitelné trysky:
 - Krátká tryska pro omezené prostory
 - Dlouhá tryska (112 mm) s bezpečnostním hrotem trysky (ochrana proti poškrábání)
- Max. provozní tlak: 10 barů

9040-4
EAN-No. 4000896176236

22,80€*
netto

HAZET NAVIJÁK HADICE NEBO KABELU

Obstarává pořádek v dílně – žádná ležící vedení, tedy snížení nebezpečí nehody!

Zastavení hadice v každém bodě možné díky funkci „Stop at any point“

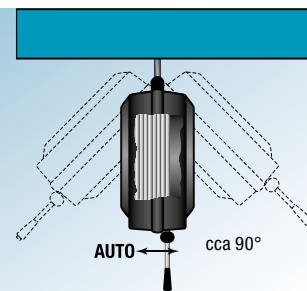
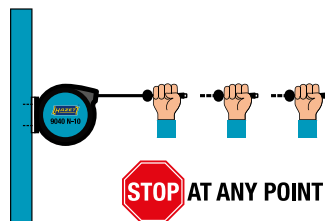
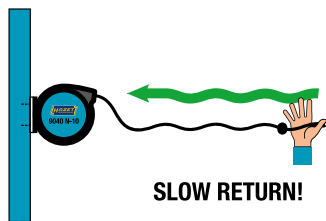

Naviják hadice

- Vhodné pro tlakový vzduch nebo vodu
- Max. provozní tlak: 20 barů
- Teplotní rozsah: -40°C až 60°C
- Délka hadice: 15 m
- Připojovací hadice délka: 0,9 m
- Čisté navijení skrz automatické vedení
- Brzděné navijení proti nebezpečí nehody
- Rozměry: 459 x 378 x 205 mm



Hadice s vnitřním průměrem:
Ø 10 mm

- Vnější závit: 16,41 mm 3/8"

9040N-10
EAN-No. 4000896206445

155,90€
netto



Hadice s vnitřním průměrem:
Ø 13 mm

- Vnější závit: 20,96 mm 1/2"

9040N-13
EAN-No. 4000896214648

184,90€
netto



Navijec kabelů

- Včetně jističe vedení
- Vhodný pouze pro použití ve vnitřních prostorách
- 230 V AC
- Vedení: H07RN-F 3 x 2,5 mm²
- Délka vedení: 20 m
- Délka připojovacího vedení: 1,5 m
- Čisté navijení skrz automatické vedení
- Brzděné navijení proti nebezpečí nehody



9040D-2.5
EAN-No. 4000896214631

223,-€
netto



Spirálová hadice

- Vysoce flexibilní polyuretanová hadice
- Otočný kloub 360° na připojovacím kusu
- Teplotní rozsah: -20°C až 60°C
- Délka hadice: 7,62 m
- Pracovní tlak: 10 barů



Hadice s vnitřním průměrem:
Ø 6.35 mm

9040-7
EAN-No. 4000896153404

43,50€
netto

Hadice s vnitřním průměrem:
Ø 10 mm

9040S-10
EAN-No. 4000896212361

58,50€
netto



Nýtovačka na slepé nýty

- Pneumatická / hydraulická
- Možné velikosti nýtů:
 - Hliníkové nýty: 2,4–4,8 mm
 - Ocelové nýty: 2,4–4,8 mm
 - Nýty z nerezové oceli: 2,4–3,2 mm
- 4 hubice (jedna předmontovaná): 2,4 · 3,2 · 4 · 4,8 mm
- Délka: 270 mm



9037SPC
EAN-No. 4000896150168

165,-€
netto





Mazací lis

- Objem náplně: 400 ml

9042N-1

EAN-No. 4000896176472

99,-€*
netto



Minimaznice

- Objem náplně: 80 g

2162M

EAN-No. 4000896185634

20,50€*
netto



Výkonný mazací tuk

- Tukový polštář: 60 ml

Made in Germany

9300N-60

EAN-No. 4000896203406

8,90€*
netto



Minipřimazávač

- Objem náplně: 28 ml

9070N-1

EAN-No. 4000896206407

13,90€*
netto



Speciální olej pro pneumatické nářadí

- Objem náplně: 100 ml

Made in Germany

9400-100

EAN-No. 4000896191390

7,10€*
netto



- Objem náplně: 1000 ml

Made in Germany

9400-1000

EAN-No. 4000896191406

16,90€*
netto

Pojistná spojka

- Pro vsuvku pro přípojku vzduchu 7.3 mm
- Pracovní rozsah: 0 – 20 bar
- Závit přípojky vzduchu (vnitřní závit): 16,41 mm 3/8"
- Vhodné pro naviják hadice 9040N-10



9000-061

EAN-No. 4000896195299

33,90€*
netto



Pojistná spojka

- Pro vsuvku pro přípojku vzduchu 10 mm
- Pracovní rozsah: 0 – 50 bar
- Závit přípojky vzduchu (vnitřní závit): 20,95 mm 1/2"
- Vhodné pro naviják hadice 9040N-13



9000-062

EAN-No. 4000896218936

42,90€*
netto

Otočný kloub

- S bezestupňovou regulací průtoku vzduchu
- Regulace průtoku vzduchu pomocí regulačního kolečka
- Kloub otočný o 360° ve 2 osách
- Maximální tlak: 16 barů
- Vzduchová přípojka vstup: vnitřní závit 12,91 mm 1/4"
- Vzduchová přípojka výstup: vnější závit: 12,91 mm 1/4"

9000-040

EAN-No. 4000896195350

41,90€*
netto



Otočný kloub

- Kloub otočný o 360° ve 2 osách
- Maximální tlak: 16 barů
- Vzduchová přípojka vstup: vnitřní závit 12,91 mm 1/4"
- Vzduchová přípojka výstup: vnější závit 12,91 mm 1/4"

9000-041

EAN-No. 4000896204441

16,90€*
netto



Omezovač stlačeného vzduchu

- Redukce provozního tlaku na ochranu vysoce kvalitních pneumatických přístrojů
- Max. vstupní tlak: 10 bar
- Výstupní tlak: 6,3 bar
- Vzduchová přípojka vstup: vnitřní závit 12,91 mm 1/4"
- Vzduchová přípojka výstup: vnější závit: 12,91 mm 1/4"

9000-080

EAN-No. 4000896214709

51,-€*
netto



HAZET AKU SYSTÉM VHODNÉ PRO VŠECHNY PŘÍSTROJE!



Vysoká efektivita díky bezkartáčovému motoru

Bezkartáčový stejnosměrný motor (BLDC)¹

- ▶ Delší životnost, menší opotřebení, není potřeba výměna uhlíkových kartáčů
- ▶ Vysoký stupeň účinnosti a tím menší spotřeba akumulátoru
- ▶ Kompaktnější motor umožňuje menší konstrukční rozměry

¹ Platné pro veškeré HAZET Aku nářadí kromě 9212SPC-1

Li-Ion akumulátor 2.0 Ah,
doba nabíjení: 35 min
9212-02
EAN-No. 4000896213788

74,50€*
netto

Li-Ion akumulátor 5.0 Ah,
doba nabíjení: 80 min
9212-05
EAN-No. 4000896210367

118,20€*
netto

Aku rychlonabíječka
baterií
9212-03
EAN-No. 4000896204823

81,-€*
netto

Aku vrtačka sada, 18 V

- Utahovací moment maximálně: 60 Nm
 - Bezkartáčový stejnosměrný motor (BLDC)
 - Volitelné stupně utahovacího momentu 15 + 1 vrtání
 - Vibrační zrychlení (šroubování): 0,8 m/s²
 - Vibrační zrychlení (vrtání): 2,3 m/s²
 - Robustní tělo přístroje
 - Vhodné pro trvalý provoz
- 3dílná sada v textilní tašce:**
- 1 Aku vrtačka
 - 1 rychlonabíječka
 - 1 Li-Ion akumulátor 18 V, 2 Ah (35 minut)



**Rychloupínací kovové sklíčidlo
bez nářadí 1-13 mm**

9230-2
EAN-No. 4000896218370

335,-€*
netto



HAZET No.	Označení	EAN-No.	€* netto
9230-010	Základní přístroj (bez akumulátoru, bez nabíječky)	218974	185,-
9230-2/4	4dílná sada: 1 akumulátorová vrtačka, 1 rychlonabíječka, 2 akumulátory Li-Ion 18 V, 2.0 Ah	218967	390,-

1/2" Aku rázový utahovák sada, 18 V povolovací moment maximální: 260 Nm

- Osvětlení pracovního prostoru již před pohybem hnacího mechanismu
 - Extrémně snadno ovladatelný nástroj
 - Lehké provedení
 - Dopor. utahovací moment: 200 Nm
- 3dílná sada v textilní tašce:**
- 1 Aku rázový utahovák
 - 1 rychlonabíječka
 - 1 Li-Ion akumulátor 18 V, 2 Ah (35 minut)



Nejprodávanější!

9212SPC-1
EAN-No. 4000896212439

211,80€*
netto



HAZET No.	Označení	EAN-No.	€* netto
9212SPC-010	Základní přístroj (bez akumulátoru, bez nabíječky)	214273	139,50
9212SPC-1/4	4dílná sada: 1 základní přístroj, 1 nabíječka, 2 Li-Ion akumulátory 2.0 Ah	214259	286,20

1/2" Mini aku rázový utahovák sada, 18 V povolovací moment maximální: 270 Nm

12⁵ 1/2" 3

- Dopor. utahovací moment: 220 Nm
- Bezkartáčový stejnosměrný motor (BLDC)
- Tři volitelné stupně výkonu pro utahovací moment:
 - 1. stupeň 100 Nm při 0 – 700 ot/min (0 – 1200 rázů/min)
 - 2. stupeň 190 Nm při 0 – 1600 ot/min (0 – 2000 rázů/min)
 - 3. stupeň 220 Nm při 0 – 2500 ot/min (0 – 3200 rázů/min)

• 3dílná sada v textilní tašce:

- 1 Aku rázový utahovák
- 1 rychlonabíječka
- 1 Li-Ion akumulátor 18 V, 2 Ah (35 minut)

1/2"



9212M-1

EAN-No. 4000896212446

309,-€*
netto



HAZET No.	Označení	EAN-No. 4000896+	€* netto
9212M-010	Základní přístroj (bez akumulátoru, bez nabíječky)	214280	203,30
9212M-1/4	4dílná sada: 1 základní přístroj, 1 nabíječka, 2 Li-Ion akumulátory 2.0 Ah	214266	372,-

1/2" Aku rázový utahovák sada, 18 V povolovací moment maximální: 700 Nm

12⁵ 1/2" 3

- Dopor. utahovací moment: 500 Nm
- Bezkartáčový stejnosměrný motor (BLDC)
- Tři volitelné stupně výkonu pro utahovací moment:
 - 1. stupeň 80 Nm při 0 – 600 ot/min (0 – 1200 rázů/min)
 - 2. stupeň 300 Nm při 0 – 1400 ot/min (0 – 2500 rázů/min)
 - 3. stupeň 500 Nm při 0 – 2000 ot/min (0 – 3400 rázů/min)

• 3dílná sada v L-boxx:

- 1 Aku rázový utahovák
- 1 rychlonabíječka
- 1 Li-Ion akumulátor 18 V, 5 Ah (80 minut)

1/2"



9212-3LB/3

EAN-No. 4000896244164

599,-€*
netto



HAZET No.	Označení	EAN-No. 4000896+	€* netto
9212-010	Základní přístroj (bez akumulátoru, bez nabíječky)	221790	384,-
9212-3LB/4	4dílná sada: Aku rázový utahovák 18 V, 1 nabíječka, 2 Li-Ion akumulátory 5.0 Ah, v L-boxx	244171	699,-

1/2" Aku rázový utahovák sada, 18 V povolovací moment maximální: 1400 Nm

12⁵ 1/2" 3

- Utahovací moment maximálně: 1000 Nm
- Bezkartáčový stejnosměrný motor (BLDC)
- Tři volitelné stupně výkonu pro utahovací moment:
 - 1. stupeň 180 Nm při 0 – 400 ot/min (0 – 800 rázů/min)
 - 2. stupeň 400 Nm při 0 – 800 ot/min (0 – 1600 rázů/min)
 - 3. stupeň 1000 Nm při 0 – 1800 ot/min (0 – 2200 rázů/min)

• 3dílná sada v L-boxx:

- 1 Aku rázový utahovák
- 1 rychlonabíječka
- 1 Li-Ion akumulátor 18 V, 5 Ah (80 minut)

1/2"



9212-1000LB/3

EAN-No. 4000896249848

699,-€*
netto



HAZET No.	Označení	EAN-No. 4000896+	€* netto
9212-1000	Základní přístroj (bez akumulátoru, bez nabíječky)	222711	499,-
9212-1000LB/4	4dílná sada: 1 základní přístroj, 1 nabíječka, 2 Li-Ion akumulátory 5,0 Ah v L-boxx	249909	799,-

3/4" Aku rázový utahovák sada, 18 V povolovací moment maximální: 1400 Nm

20 3/4" 3

- Utahovací moment maximálně: 1000 Nm
- Bezkartáčový stejnosměrný motor (BLDC)
- Tři volitelné stupně výkonu pro utahovací moment:
 - 1. stupeň 180 Nm při 0 – 400 ot/min (0 – 800 rázů/min)
 - 2. stupeň 400 Nm při 0 – 800 ot/min (0 – 1600 rázů/min)
 - 3. stupeň 1000 Nm při 0 – 1800 ot/min (0 – 2200 rázů/min)

• 3dílná sada v L-boxx:

- 1 Aku rázový utahovák
- 1 rychlonabíječka
- 1 Li-Ion akumulátor 18 V, 5 Ah (80 minut)

3/4"



9213-1000LB/3

EAN-No. 4000896249886

699,-€*
netto



HAZET No.	Označení	EAN-No. 4000896+	€* netto
9213-1000	Základní přístroj (bez akumulátoru, bez nabíječky)	222698	507,-
9213-1000LB/4	4dílná sada: 1 základní přístroj, 1 nabíječka, 2 Li-Ion akumulátory 5,0 Ah v L-boxx	249862	799,-



Aku úhlová bruska sada, 18 V

- Otáčky/minuta: 8000
- Bezkartáčový stejnosměrný motor
- Včetně po 1 ochranném krytu
 - pro rozbrušovací kotouče
 - pro hrubovací kotouče

3dílná sada v kufru:

- 1 Aku úhlová bruska
- 1 Rychlonabíječka
- 1 Li-Ion akumulátor 18 V, 5 Ah (80 minut)



Sítová tkanina chrání motor proti znečištění

3

HAZET No.	Označení	EAN-No. 4000896 +	€* netto
9233-010	Základní přístroj (bez akumulátoru, bez nabíječky)	218943	329,-
9233-7/4	4dílná sada: 1 akumulátorová úhlová bruska, 1 rychlonabíječka, 2 akumulátory Li-Ion 18 V, 5,0 Ah	218950	560,-



9233-7
EAN-No. 4000896218325

455,-€* netto

Akumulátorová pila ocaska

- Výškově nastavitelný dosedací trmen, použitelné i pro dvoustranné plechy
- Bezkartáčový stejnosměrný motor
- Zdvihy / min.: 9500
- Řezný výkon dřevo: 200 mm
- Řezný výkon kov: 20 mm
- Rychlovýměnný systém pilových listů bez nástrojů
- Rychlé nastavení ramene bez použití nářadí

3dílná sada v HAZET L-boxx 136:

- 1 Akumulátorová pila ocaska
- 1 Rychlonabíječka
- 1 Li-Ion akumulátor 18 V, 5 Ah (80 minut)



HAZET No.	Označení	EAN-No. 4000896 +	€* netto
9234-010	Akumulátorová pila ocaska základní přístroj (bez akumulátoru, nabíječky, L-boxx a vložky)	234707	270,-
9234-1/4	4dílná sada: 1 akumulátorová pila ocaska, 1 rychlonabíječka, 2 akumulátory Li-Ion 18 V, 5,0 Ah v L-boxx	234721	563,-



9234-1
EAN-No. 4000896234714

446,-€* netto

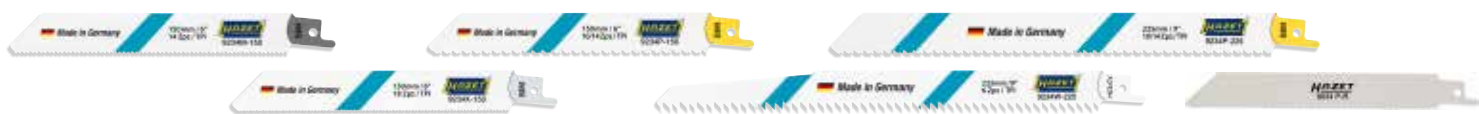

HAZET No.	Náhradní díly	Délka ozubení mm	EAN-No. 4000896 +	€* netto
9234M-150/5	5 flexibilních pilových listů pro pilu ocasku na ocel a barevné kovy 2 – 8 mm	130	239382	14,90
9234P-150/5	5 flexibilních pilových listů pro pilu ocasku na dřevo s hřebíky a také s rychlejšími řezáním v kovu 2 – 10 mm	130	239405	17,90
9234P-225/5	5 flexibilních pilových listů pro pilu ocasku na dřevo s hřebíky a také s rychlejšími řezáním v kovu 2 – 10 mm	205	239412	22,90
9234X-150/5	5 flexibilních pilových listů pro pilu ocasku na ocel a nerezovou ocel (Inox) 1,5 – 4 mm	130	239597	14,90
9234W-225/5	5 pilových listů pro pilu ocasku pro všechny druhy dřeva, plast a také sádkarton 6 – 100 mm	205	239429	17,90
9034P-R/5	5 reciprokých listů pro přímočarou pilu	132	218318	27,20

HAZET TERMOVIZNÍ KAMERY – PRO OPTIMÁLNÍ PRŮHLED!

- ▶ Diagnostika budov, elektroinstalace, sanitární techniky, klimatizace a vytápěcí techniky a také překontrolování prostoru motoru, brzdového zařízení, chladicího a vytápěcího systému
- ▶ Automatické měření horkého, studeného a centrálního bodu
- ▶ Senzor obrazu: oxid vanadia nechlazené Focal Plane Arrays (FPA)
- ▶ Frekvence opakování obrazu: 25 Hz
- ▶ Termická citlivost (NETD): <math>< 40 \text{ mK}</math> (0,04 °C)
- ▶ Přesnost měření maximálně ($\pm 2 \text{ °C}$ | $\pm 2 \text{ %}$):
teploty okolního prostředí 15 °C – 35 °C / teploty objektů nad 0 °C
- ▶ Stupeň ochrany IP: 54
- ▶ Aku Li-Ion akumulátor



- Úhlopříčka obrazovky: 2.4" LCD obrazovka
- Rozlišení obrazovky: 320 x 240 pixel
- Termické (nebo IR) rozlišení: 160 x 120 pixel
- Zorné pole: 37,2° x 50°
- Rozsah měření teplot: -20 °C až 550 °C (-4 °F až 1.022 °F)
- Doba chodu na baterie až 8h
- Rozměry (v x š x h): 196 x 117 x 59 mm
- Hmotnost: 0,35 kg



1992-1
EAN-No. 4000896244270

499,-€*
netto



- Úhlopříčka obrazovky: 3.5" LCD dotyková obrazovka
- Rozlišení obrazovky: 640 x 480 pixel
- Termické (nebo IR) rozlišení: 256 x 192 pixel
- Zorné pole: 50° x 37,2°
- Rozsah měření teplot: -20 °C – 400 °C (-4 °F až 752 °F)
- Doba chodu na baterie až 4h
- Rozměry (v x š x h): 138.5 x 85.2 x 23.6 mm
- Hmotnost: 0,22 kg

NOVINKA!



1992-2
EAN-No. 4000896249435

799,-€*
netto

**Větší detailní hloubka
s vizuální kamerou:
3.264 x 2.448 pixel (8MP)**

Digitální zoom: 4násobný

Dotyková obrazovka

Záznam videí



LEPŠÍ PODOBNOST DETAILU DÍKY HD KAMEŘE!

- ▶ Světlý a ostřejší obraz
- ▶ Lepší detaily
- ▶ Jasný obraz



Porovnání HD s jinými rozlišeními

HD 1.920 x 1.080 pixel (4812-23AF)



1.024 x 768 pixel (4812-21AF)



640 x 480 pixel (4812N-2AF)



HD sada endoskopů s přední a boční kamerou, Ø 4,9 mm

- Zesílení světla a integrované omezení odrazů
- Světelný zdroj: 5 tlumitelných LED pro optimální osvětlení
- Záznamy v různých časových smyčkách volitelně
- Zoom: 1,5-násobný a 2-násobný
- Formát obrazu (jpg): 1.920 x 1.080 pixel
- Formát videa (MP4): 1 920 x 1 080 pixel
- Zrcadlení obrazu kamery
- Negativní zobrazení obrazu kamery
- Přenos dat: USB-C
- Video výstup: Mikro HDMI
- Provozní teplota: 10°C až 50°C
- Provozní vlhkost vzduchu až do 90 % (nekondenzující)
- Třída ochrany IP (základní přístroj): IP54
- USB rozhraní lze používat jako zdroj energie, když nejsou vloženy žádné baterie
- Kompatibilní s HD sondami HAZET 4812-11FS a 4812-23AF
- Zdroj energie: 4 x baterie AA
- Hmotnost: 370 gramů bez baterií
- Rozměry (d x š x v): 276,25 x 123 x 53,95 mm

5dílná sada v plastovém kufru:

- Základní přístroj 4812-11G
- HD sonda 4812-11FS
- SD karta 32 GB
- Mikro HDMI kabel (A až D) 1,8 m
- USB-C kabel (A až C) 1 m



4812-11/5FS

EAN-No. 4000896249572

749,-€*
netto

Podrobné informace



Není kompatibilita mezi dosavadním systémem a novým HD systémem!

Dosavadní systém



Nový HD systém

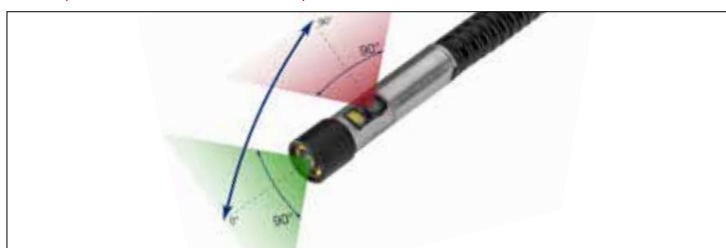

HD sonda Ø 4,9 mm, přední a boční kamera

- Kompatibilní se základním přístrojem 4812-11G a 4812-23G
- Semiflexibilní sonda umožňuje vedení skrz duté prostory
- Přepínací přední a boční kamera (0° a 90°)
- Tlumitelný 5-násobný LED světelný zdroj pro přední kameru
- Tlumitelný LED světelný zdroj pro boční kameru
- Digitální rozhraní k základnímu přístroji: USB-C
- Úhel pohledu (FOV): 90°
- Hloubka ostrosti (DOV): 10 – 100 mm
- Rozlišení: HD 1280(H) x 720(V) pixel
- Kompresní formát: H.264
- Provozní teplota: -10°C až 60°C
- Druh krytí sonda: IP67
- Hmotnost: 137 g

4812-11FS

EAN-No. 4000896249565

599,-€*
netto



5

NOVINKA!



HD sonda s přední a boční kamerou!

NOVINKA!

HD dotyková obrazovka sada endoskopu s otočnou sondou 180°, Ø 3,9 mm



- Dotyková obrazovka barevný displej s Li-Ion akumulátorem a magnetickým držákem
- Dotykový displej 127 mm (5 palců) vhodný i pro sluneční světlo
- Rozlišení displeje: 800 x 480 pixelů
- 10-stupňové nastavení jasu (5 + 5 Boost)
- Zoom: 3-násobný
- Záznamy ve 3 různých časových smyčkách
- Formát obrazu (jpg): 1.920 x 1.080 pixel
- Formát videa (MP4): 1920 x 1080 pixel
- Negativní zobrazení obrazu kamery
- Přenos dat: USB-C
- HDMI port k video výstupu
- Video výstup: Mikro HDMI
- Aku: Li-Ion baterie
- Doba nabíjení 3.5 h
- Doba provozu při plném nabití: 4 hodiny
- Provozní teplota: 10°C až 50°C
- Provozní vlhkost vzduchu až do 90 % (nekondenzující)
- Třída ochrany IP (základní přístroj): IP54
- Zabudovaný mikrofon
- Kompatibilní s HD sondami HAZET 4812-23AF a 4812-11FS
- Hmotnost: 705 g
- Rozměry: 161.9 x 127.9 x 46 mm

HD otočná sonda s přední kamerou!



5dílná sada v HAZET L-boxx 136:

- Základní přístroj 4812-23G
- HD sonda 4812-23AF
- SD karta 64 GB vč. adaptéru
- Mikro HDMI kabel (D)
- USB-C kabel



4812-23/5AF
EAN-No. 4000896249824

1.999,-€*
netto



Podrobné informace



HD otočná sonda 180°, Ø 3,9 mm, přední kamera

NOVINKA!

- Kompatibilní se základním přístrojem 4812-23G a 4812-11G
- Vč. řídicího dílu k ovládní artikulace, videozáznamů, nastavení jasu
- Poloměr otáčení pouze asi 35 mm (-30 % oproti běžným provedením)
- Vysoká pohyblivost díky oboustranné artikulaci
- Plně oboustranné otáčení až o maximálně 180° umožňuje např. v hlavě válce skutečný zadní pohled na ventily
- Přední kamera
- Tlumitelný 2-násobný LED světelný zdroj
- Digitální rozhraní k základnímu přístroji: USB-C
- Úhel pohledu (FOV): 90°
- Hloubka ostrosti (DOV): 10 – 100 mm
- Rozlišení: HD 1280(H) x 720(V) pixel
- Kompresní formát: H.264
- Provozní teplota: -10°C až 60°C
- Druh krytí sonda: IP67
- Hmotnost: 307 g

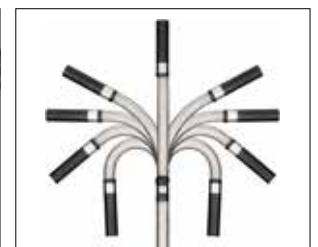

4812-23AF

EAN-No. 4000896249602

1.500,-€*
netto



Již žádný zmatek s kabely - díky nabíjení bez kabelů



Optimalizované samočinné umístění na podložce



Přídavný výstup USB k nabíjení dalších přístrojů

Bezdrátové nabíjení

Sada LED svítlen

- Efektivní a komfortní funkce nabíjení díky optimalizovanému samočinnému umístění svítliny na podložce
- Mobilní, bez kabelu a mnohostranně použitelné, v extrémně úzkých prostorech

Obsah:

- 1979W-82 LED kapesní svítlna
- 1979W-92 LED tenká svítlna
- 1979WP-2 nabíjecí podložka pro 2 svítliny
- Včetně 100 cm USB-C kabelu a 2 A / 5 V síťového zdroje

1979W1/3

EAN-No. 4000896241408

148,90€*
netto



3



Sada LED tužkových svítlen

Obsah:

- 2 x 1979W-11 tužková svítlna
- 1979WP-2 nabíjecí podložka pro 2 svítliny
- Včetně 100 cm USB-C kabelu a 2 A / 5 V síťového zdroje

Bezdrátové nabíjení



1979W-11/3

EAN-No. 4000896235247

87,90€*
netto



Sada inspekčních svítlen LED

Obsah:

- 1979W-11 tužková svítlna
- 1979W-82 kapesní svítlna
- 1979WP-2 nabíjecí podložka pro 2 svítliny
- Včetně 100 cm USB-C kabelu a 2 A / 5 V síťového zdroje

Bezdrátové nabíjení



1979NW/3

EAN-No. 4000896235261

108,90€*
netto



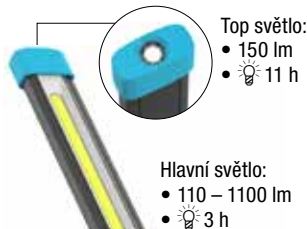

Bezdrátové nabíjení

• Bezdrátové nabíjení LED svítilen



LED kapesní svítilna
1979W-82

EAN-No. 4000896227228

60,90€
netto



LED tužková svítilna
1979W-11

EAN-No. 4000896235230

28,90€
netto



LED pevná svítilna
1979W-85

EAN-No. 4000896241484

64,90€
netto



LED tenká svítilna
1979W-92

EAN-No. 4000896241422

73,90€
netto

Nabíjecí podložka pro 1 svítilnu

1979WP-1

EAN-No. 4000896227952

36,90€
netto



Nabíjecí podložka pro 2 svítilny

1979WP-2

EAN-No. 4000896227945

49,90€
netto



Možnost nabíjení přes standardní síťový zdroj USB 5 V maximálně 1 A

S nabíjecím kabelem

• Dodání včetně 100 cm USB-C nabíjecího kabelu (bez síťového zdroje USB)



LED kapesní svítilna
1979N-82

EAN-No. 4000896227211

45,90€
netto



LED tužková svítilna
1979N-11

EAN-No. 4000896235254

21,90€
netto



LED pevná svítilna
1979N-85

EAN-No. 4000896241491

59,90€
netto



LED tenká svítilna
1979N-92

EAN-No. 4000896241415

81,90€
netto

S bateriemi

• Vč. baterií: 1,5 V-Micro / AAA / (L)R03



LED tužková svítilna

1979N-71

EAN-No. 4000896208470

19,50€
netto



LED kapesní svítilna
1979N-72

EAN-No. 4000896208487

39,90€
netto



Postřik čistícími a dezinfekčními prostředky

Postřiková láhev s pumpičkou

- Těsnění a materiály odolné vůči většině kyselin a rozpouštědel a rovněž proti v průmyslu, technice motorových vozidel a profesionálním čištění nejčastěji používaným chemikáliím
- Těsnění Viton
- Objem náplně: 1 l
- Hmotnost: 0,46 kg



199N-1
EAN-No. 4000896189007

29,70€*
netto

Vytváří hustou, trvalou pěnu

Tlakový postřikovač pro vytvoření pěny

- Tři trysky (součástí dodávky) k vytváření mokrých a suchých pěn a rovněž k realizaci různých dob působení
- Těsnění Viton
- Pro použití chemikálií s povrchově aktivními vlastnostmi (tenzidy)
- Objem náplně: 0,75 l
- Hmotnost: 0,47 kg



199-3
EAN-No. 4000896207237

34,90€*
netto

Úspora nákladů díky využití velkých balení

Postřiková láhev, opakovaně plnitelná

- Použití s multifunkčními spreji, např. mazacími oleji, rozpouštěči rzi a čistíci brzd
- Těsnění Viton
- Včetně 155 mm dlouhé proudové trysky a krátké rozprašovací trysky
- Objem náplně: 0,23 l
- Hmotnost: 0,4 kg



199-4
EAN-No. 4000896198429

55,-€*
netto

Pracovní rukavice



1987N-3
EAN-No. 4000896222650

8,70€*
netto



1987N-4
EAN-No. 4000896203840

4,80€*
netto



1987-5L
EAN-No. 4000896181735

- V L, XL nebo XXL Po

26,70€*
netto

1987-5XL
EAN-No. 4000896181759

1987-5XXL
EAN-No. 4000896181766



1987-6
EAN-No. 4000896222643

11,10€*
netto



Pracovní sedačka

- 5 koleček (cca 76 mm Ø)
- Nosnost: do 125 kg
- Hmotnost: 5,8 kg
- Výškově nastavitelná od 396 do 526 mm



S 5 stabilními kolečky!

195-4
EAN-No. 4000896148707

99,-€*
netto



Sada pro ochranu přístrojové desky

- S madlem



4

4852/4
EAN-No. 4000896210114

52,60€*
netto

- Rovná: 270 x 200 mm, 450 x 300 mm
- Zahnutá: 270 x 200 mm, 450 x 300 mm

Magnetická miska

- Ø 150 mm



197-3
EAN-No. 4000896158584

9,95€*
netto



Magnetický držák

- Nosnost: 10 kg
- Výška: 400 mm

9070-10
EAN-No. 4000896158157

45,90€*
netto

Podložka pod kolena

- Rozměry: 450 x 210 x 30 mm



195-1
EAN-No. 4000896121069

19,90€*
netto

Podložka pro mechaniku

- Rozměry: 975 x 385 x 30 mm



195-5
EAN-No. 4000896153718

39,90€*
netto

Víceúčelové vany

- Objem náplně: 6 l



197N-1
EAN-No. 4000896198924

11,40€*
netto

- Objem náplně: 16 l



197-2
EAN-No. 4000896146802

39,-€*
netto

- Objem náplně: 50 l



Made in Germany
197-50
EAN-No. 4000896210008

51,20€*
netto

Sada teleskopických zrcátek

- Teleskopická tyč s pružně uloženým dvojitým kloubem
- Zrcátko vyměnitelné přes 4 mm nerezovou závitovou tyč s pravým zrcátkem

• 4dílná sada:

- Teleskopická tyč, výsuvná délka: 300 - 740 mm
- Kulaté zrcátko: Ø 30 mm
- Kulaté zrcátko: Ø 50 mm
- Obdélníkové zrcátko: 65 x 43 mm

1977-2/4
EAN-No. 4000896150144

52,50€*
netto



Bez zašpinění zrcátka jako u leštěných „kovových zrcátek“

Produkty prémiové kvality pro řemesla!
Rozvaděčový klíč

- K ovládní různých uzávěrů u např. skříňových rozvaděčů, ventilů topení, odvětrání topení, oken a dveřních madel
- Profil s vnitřním čtyřhranem: s 5 · 7 · 8 mm
- Profil s vnitřním trojhranem: s 9 · 10 mm
- Profil s vnitřním šestihranem: 6,3 mm (1/4")
- Profil s vnitřním šestihranem (např. stavěcí šroub) : 3 mm
- Stupňový klíč (čtyřhran): 6 až 10 mm
- Včetně řetězu, adaptéru a otočného bitu: K 1 x 7 mm / L PH2



Made in Germany
4617-1
EAN-No. 4000896246366

13,90€*
netto

Tesařské kladivo

- Zatloukání a vyťahování hřebíků pouze s jedním nástrojem
- Provedení násady: násada z ocelové trubky
- Hmotnost hlavy kladiva: 600 g



Made in Germany
2138-600
EAN-No. 4000896246311

39,50€*
netto

Stavební kbelík, 20 l

- S odměřením litrů (uvnitř): 2 – 20 l
- Průměr: uvnitř 335 mm, okraj 365 mm



Made in Germany
197-6
EAN-No. 4000896246304

4,20€*
netto

Vyrobeno z recyklovaných materiálů!

Skládací metr, 2 m

- Uvnitř umístěné klouby pro průběžné odstupňování
- Vybrané bukové dřevo zaručuje speciální tvrdost a pevnost
- Ochranný nátěr vysoce odolný vůči oděru, vlhkosti a odpuzující nečistoty
- Třída přesnosti ES III
- Odstupňování: mm/cm 2-dílné, oboustranný potisk
- Délka: 2 m

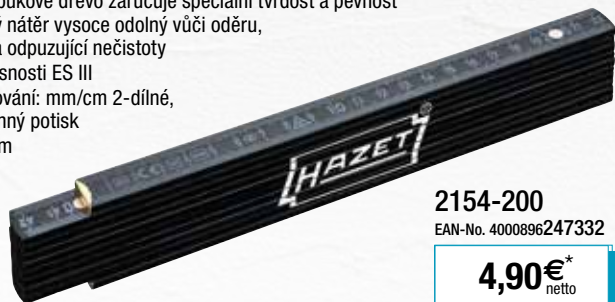

2154-200
EAN-No. 4000896247332

4,90€*
netto

Sada nádob na sádku

- Obsah: 5 nádob na sádku
- Průměr: 125 mm
- Výška: 95 mm



197-73/5
EAN-No. 4000896247851

10,70€*
netto

Vodováhy, 40 cm / 80 cm

- S vyvrtaným otvorem k vodorovnému a také svislému umístění nebo přenesení značení
- Eloxovaná vodováha s vysokou přesností měření 1 mm/m (0,057°)
- Lepší odečitelnost při pološeru kvůli fluoreskující kapalině v blokové libele
- Vysoká přesnost měření v horizontální a vertikální poloze
- Nerozbitné akrylové sklo blokových libel
- Na teplotě nezávislé namontování libel umožňuje měření od -20°C do +50°C
- Antistatická kapalina libel
- Extrémně silný hliníkový profil s hmotností profilu 590 g/m
- Blokovaná libela z akrylového skla s 30 letou zárukou těsnosti

Délka: 40 cm
2154-40
EAN-No. 4000896246694

19,40€*
netto

Délka: 80 cm
2154-80
EAN-No. 4000896246700

24,-€*
netto

Malířská špachtle

- Flexibilní, broušená čepel
- Šířka čepele: 60 mm
- Lakovaná, plochá násada s otvorem pro zavěšení



Made in Germany
824-6
EAN-No. 4000896247608

3,20€*
netto

Sada nářadí v L-boxxu

L-BOXX



83



Vč. SmartCase 2200SC-1

190L-136/83
EAN-No. 4000896243303

299,-€*
netto

Sada šroubováků, Pozidriv

6

- Otvor pro zavěšení v rukojeti
- Neklouzavá 3komponentní rukojeť HAZET - pro vysoký přenos síly
- Povrch: čepel matný chrom, špička mořená
- Obsah:
 - 0.5 x 3 · 0.8 x 4 · 1 x 5.5 · 1.2 x 6.5 mm
 - PZ 1 · PZ 2



810/6PZ

EAN-No. 4000896217984

19,90€*
netto

Stahovák trámů

- Kováno v zápustce, zušlechtěné tažné háky
- Upnutí, tažení, stlačení dřeva
- Stahovák krokví
- Ergonomické – s přepínací ráčnou
- Dráha upnutí: 115 mm
- Celková šířka: 440 mm
- Délka ráčny: 275 mm
- 2 Stahovací hák

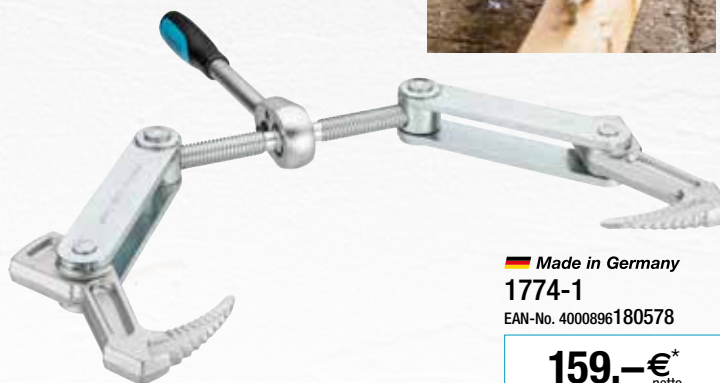

Made in Germany

1774-1

EAN-No. 4000896180578

159,-€*
netto

Speciální nářadí pro karoserie

Vytahovací hák

- K demontáži např. obložení, krytů, ucpávek, trysek větráku, přístrojových panelů, tachometru, kombinovaných nástrojů ve vnitřním prostoru vozidla a také v oblasti karoserie
- Vysoká stabilita a flexibilita i přes malý průměr čepele Ø 2 mm
- 2komponentní rukojeť T

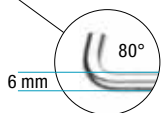
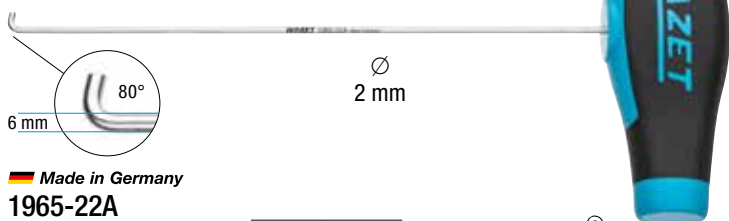

Ø 2 mm

Made in Germany

1965-22A

EAN-No. 4000896247448

11,60€*
netto

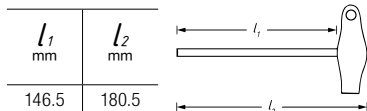

Univerzální sada háků / klínů

- Plastový klín k uvolňování součástí, např. dveřních spon, a rovněž pro páčení a rovnání
- Univerzální hák k šetrnému uvolňování např. okenních gum, dveřních těsnění, koberečků, vnitřních obložení
- Pro univerzální použití
- Plastový klín: délka: 214 mm, šířka: 26,5 mm
- Univerzální hák: délka: 180 mm



1965/2

EAN-No. 4000896223008

17,-€*
netto

1/2" nástrčná hlavice pro klikové hřídele

- Ovládání adaptérem pro rázový a strojní utahovák např. HAZET 1003S-1 nebo nástrčným klíčem s 24 mm umožňuje vysoké přenášení síly pohonem 20 mm = 3/4"
- Ovládání šroubení klikového hřídele u **DACIA, FORD, INFINITI, SUZUKI, MERCEDES-BENZ, NISSAN, OPEL, RENAULT, Volvo**
- Na nástrčné hlavici umístěný šestihran umožňuje adaptaci na pohon 20 mm = 3/4"
- Krátké provedení
- S otvorem pro pojistný kolík nebo pojistnou pružinou a drážkou pro O-kroužek
- Povrch: fosfátovaný, olejovaný

s
18 mm



Made in Germany
900SZ6-18
EAN-No. 4000896246267

10,60€*
netto

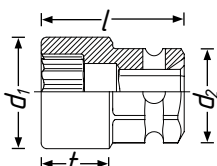

d_1 mm	d_2 mm	l mm	t mm
30	27	38	11



Podrobné informace



Vyšší přenos síly je bez problémů možný díky dodatečně dodanému HAZET adaptéru 1003S-1 s 3/4" pohonem nebo nástrčnému klíči s 24 mm



900SZ6-18



1003S-1

20 3/4"



1/4" nástrčná hlavice pro šrouby turbodmychadla se speciálním profilem

- Ovládání sacího hrdla turbodmychadla (není možné bez speciálního nástroje)
- Speciální profil zasahuje tvarově spojitě do šroubového spoje a zaručuje optimální rozdělení síly: **MERCEDES-BENZ, NISSAN, OPEL, RENAULT**
- Povrch: fosfátovaný
- Pro ruční manipulaci



6.3 1/4"

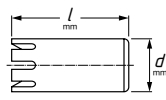

d mm	l mm
12	26

Podrobné informace



Made in Germany
2751-1
EAN-No. 4000896246250

7,50€*
netto

Stahovák nábojů vysokotlaké čerpadlo VAG

- Stahování náboje bez poškození při demontáži vysokotlakého čerpadla
- Speciálně přizpůsobeno velmi úzkému prostoru u místa montáže čerpadla u motoru a také speciálnímu tvaru náboje
- Pro 1,4 l · 1,6 l · 2,0 l motory TDI / Common Rail: **VW, AUDI, SEAT ŠKODA**
- 6-hran k přidržení u stahováku: s 24 mm
- Závitové vřeteno: TR 20x2
- Povrch: stahovák hliník, vřeteno mořeno

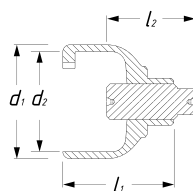

d_1 mm	d_2 mm	l_1 mm	l_2 mm
64.5	57	63	50



s
24 mm

s
13 mm

Podrobné informace



Made in Germany
2517-1
EAN-No. 4000896246786

43,50€*
netto

1/4" TORX® nástrčná hlavice pro AGR ventil BMW a MINI

- K ovládní šroubového spoje AGR ventilu u **BMW a MINI** dieselových motorů N47 · N57 · B37 · B47 · B57
- Tenká, dlouhá čepel pro obtížně přístupná místa – činí spojování různých nástrojů nadbytečným
- Výstup: Tamper Resistant TORX® profil T30H
- S rýhováním
- Pro ruční manipulaci

T30H



6.3 1/4"

Ø
6 mm

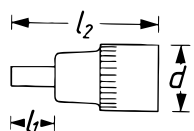

d mm	l_1 mm	l_2 mm
11.5	194	213

Made in Germany
8502LG-T30H
EAN-No. 4000896246076

8,10€*
netto



Povolovací nářadí - víko vyrovnávací nádrže chladicí vody VAG

125 1/2



- Optimálně přesně lícující povolovací nářadí pro víko nádrže
- Bezproblémové povolení i velmi napevno usazených vík
- Nedochozí k poškození víka, v porovnání s nevhodným povolovacím nářadím, jako jsou např. kleště
- Pro vozy **VW** a vozidla koncernu a také E-modely a hybridní modely
- Ovládání rukou je kvůli geometrickému tvaru vík (nízká konstrukční výška) a prohloubenému usazení ve vyrovnávací nádrži jen velmi obtížně možné
- Šířka: 108 mm, hloubka: 36,4 mm



Podrobné informace



Made in Germany
4803-1
EAN-No. 4000896250158

21,-€*
netto

Odjišťovací nářadí pro nástrčné spoje VAG

- Odblokování elektrických nástrčných spojů bez poškození u různých součástí a senzorů
- Nástrčné spoje skupiny **VAG**, např. injektory, snímače tlaku paliva, snímače stavu kapaliny, zapalovací cívky, snímače podtlaku, snímače opotřebených brzd, regulátory tlaku a osvětlovací zařízení

• Délka: 130 mm
Made in Germany
4675-1

EAN-No. 4000896244331

23,40€*
netto



- Přesazení hlavy: 20 mm
- Délka: 191 mm

Made in Germany
4675-2

EAN-No. 4000896244348

23,40€*
netto

Extra dlouhá čepel zahnutá u hlavy umožňuje přístup u těžko dostupných míst!

Stahovák kolíkové zapalovací cívky VAG

- Rychlé a bezpečné stažení kolíkových zapalovacích cívek
- Demontáž kolíkových zapalovacích cívek např. u 1,0 I · 1,0 I TSI · TFSI · TGI · GTI · CNG · 1,2 I TSI · 1,4 I-25 · 30 · 35 · 40 · 45 TSI · TFSI · TGI · CNG · GTE · Mild Hybrid · e-Hybrid-1,6 I · 1,6 I SRE · MPI- 2,0 I GTI
- Demontáž obou verzí zapalovacích cívek je možná:
– 04C.905.110.J → 2017 u **VAG** motorů
– 04E.905.110.K 2017 → u **VAG** motorů

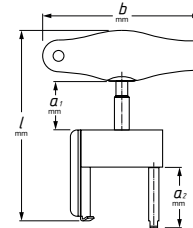

a ₁ mm	a ₂ mm	b mm	l mm
32	40	105	126



Motorcodes



Made in Germany
1849-12A
EAN-No. 4000896247387

57,80€*
netto

Speciální klíč pro šrouby sacího potrubí VAG

- Ovládání těžko přístupného připevňovacího šroubu u sacího potrubí (za vysokotlakým čerpadlem)
- Provedení jako „držadlo kufru“ tak umožňuje bezproblémové utažení šroubení s utahovacím momentem
- Povrch: chromovaný
- Pro např. 3válcové motory Common Rail 1,4 I
– **AUDI** A1 r. v. 2014 → 2018
– **SEAT** Ibiza 4 r. v. 2015 →
– **VW** Polo 5 r. v. 2014 → 2017
– **ŠKODA** Fabia 3 r. v. 2014 → 2018 · Rapid r. v. 2015 → 2018

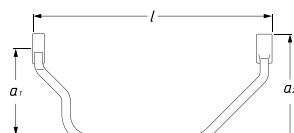

a ₁ mm	a ₂ mm	l mm
60	76.5	166

Made in Germany

2584-13

EAN-No. 4000896246779

21,60€*
netto

S
13 mm

10 3/8"



Stop sada pro potrubí

4

- Uzavírání vedení v oblasti zařízení brzd, klimatizace, servořízení a palivového zařízení, které nelze zajistit svěrnými kleštěmi
- Uzavírání potrubí a zamezení vytékání kapalin
- Uzávěr ve velikostech 6,3 mm 1/4" · 8 mm 5/16" · 10 mm 3/8" a také pro dvojitý uzávěr (např. přípojky Banjo) ve velikosti 10 mm 3/8"



4591/4

EAN-No. 4000896219650

18,70€*
netto

1/2" nástrčná hlavice pro rázový, strojový utahovák, šestihran

- Plastová vložka na ochranu povrchů šroubů kol
- Délka: 85 mm



s 17 mm

Made in Germany
903SLG-17
EAN-No. 4000896045822

 17,60€*
netto

s 19 mm

Made in Germany
903SLG-19
EAN-No. 4000896045839

 18,40€*
netto

s 21 mm

Made in Germany
903SLG-21
EAN-No. 4000896055135

 18,40€*
netto

s 22 mm

Made in Germany
903SLG-22
EAN-No. 4000896155453

 22,90€*
netto

- Extra dlouhé: 130 mm

s 17 mm

Made in Germany
904SLG-17
EAN-No. 4000896100576

 46,90€*
netto

s 19 mm

Made in Germany
904SLG-19
EAN-No. 4000896203710

 46,90€*
netto

1/2" Sady

Po 3 hlavice v praktickém zásobním boxu



s 17 mm (3x)

Made in Germany
903SLG-17/3
EAN-No. 4000896191697

 39,50€*
netto

s 19 mm (3x)

Made in Germany
903SLG-19/3
EAN-No. 4000896191734

 44,70€*
netto

s 17 mm · s 19 mm · s 21 mm

Made in Germany
903SPC/3
EAN-No. 4000896128754

 39,-€*
netto

Zvláštní profil

- Délka: 86 mm



s 17 mm

- MERCEDES-BENZ
- Made in Germany

905SLG-17
EAN-No. 4000896198795

 14,50€*
netto

s 21 mm

- KIA & HYUNDAI
- Made in Germany

905SLG-21
EAN-No. 4000896201624

 15,90€*
netto

1/2" nástrčná hlavice FORD šroubení kol

- Nářadí k povolování je oboustranně použitelné pro modely FORD
- V případě chybějících nebo zdeformovaných chromových krytů již nelze se standardní nástrčnou hlavicí manipulovat s maticemi kol
- Řešení: Dvě dvojité nástrčné hlavice místo čtyř jednotlivých nástrčných hlavíc
- Povrch: fosfátovaný, olejovaný

2dílná sada:

- 900SLG-18x20 nástrčná hlavice
- 917S-3 prodloužení

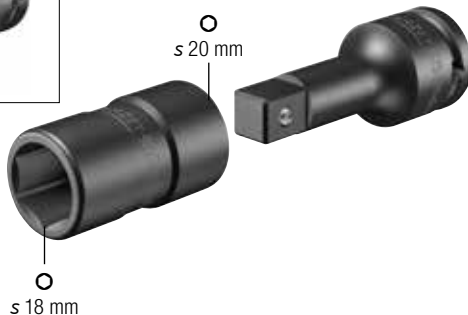

Made in Germany
900SLG-18X20/2
EAN-No. 4000896242023

 28,90€*
netto

s 18 mm

s 20 mm

3dílná sada:

- 900SLG-18x20 nástrčná hlavice
- 900SLG-20x22 nástrčná hlavice
- 917S-3 prodloužení

Made in Germany
900SLG-1822/3
EAN-No. 4000896246274

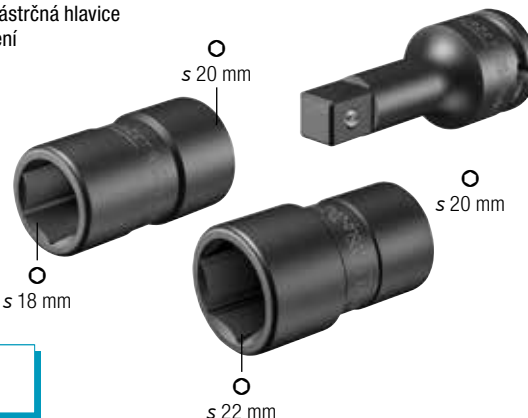
 37,50€*
netto

s 18 mm

s 20 mm

s 22 mm

s 20 mm

Jeden silný adaptér - mnoho možností!



Sada s dvojitým šestihranu s trakčním profilem

- s 19 · 21 · 22 · 24 · 27 · 30 · 32 · 36 mm

Made in Germany
900SZ6/11
EAN-No. 4000896225378

143,90€*
netto



Sada profilů XZN

- Pro šroubové spoje na užitkových a osobních vozidlech s profilem XZN např. na podvozku, brzdových systémech (nosičích brzdy), motorech, tlumičích a kole vačkového hřídele
- M14 · M16 · M18

Made in Germany
990S/11
EAN-No. 4000896162406

115,-€*
netto



Sada šestihranných profilů

- Pro šroubové spoje na užitkových a osobních vozidlech, např. na podvozku, brzdových systémech (nosičích brzdy), motorech a tlumičích
- s 14 · 17 · 19 mm

Made in Germany
985S/11
EAN-No. 4000896211951

129,-€*
netto



3/4" adaptér na 1/2"

- Výměnná zásuvná čepel 24 mm – ■ pohon 12,5 = 1/2"
- S otvorem pro pojistný kolík nebo pojistnou pružinou a drážkou pro O-kroužek
- Povrch: fosfátovaný, olejaný

Made in Germany
1007S-7/4
EAN-No. 4000896215416

40,90€*
netto



1/2" nástrčná hlavice, šestihran

- Délka: 85 mm

Made in Germany
903SLG6-17
EAN-No. 4000896223596

23,50€*
netto

Made in Germany
903SLG6-19
EAN-No. 4000896223589

23,50€*
netto

s 17 mm

s 19 mm



Sada nástrčných klíčů pro rázový a strojový utahovák

- s 19–36 mm

900SZ6
s 19 · 21 · 22 · 24 · 27 · 30 · 32 · 36 mm

985S
s 14 · 17 · 19 mm

990S
M14 · M16 · M18

985S
s 14 · 17 · 19 mm

990S
M14 · M16 · M18

Made in Germany
163-570/24
EAN-No. 4000896233441

335,-€*
netto



Zařízení pro huštění, měření tlaku pneumatik

Cejchovaný

- Měřicí rozsah manometru: 0–12 bar, dělení: 0,1 bar
- Max. tlak: 12 barů
- Teplotní rozsah: -20°C až 60°C
- Hadice s integrovanou momentovou nástrčnou spojkou
- Tolerance měření: -15°C – 25°C, 0 – 4 bar: ±0,08 bar, 4 – 12 bar: ±0,16 bar
- Délka hadice: 1 000 mm

Cejchovaný přístroj s optimálně odečitatelným velkým manometrem!



9041G-1

EAN-No. 4000896212385

79,90€*
netto

Ø 80 mm

Digitální

- Měřicí rozsah manometru: 0–12 bar, dělení: 0,01 bar
- Max. tlak: 12 barů
- Teplotní rozsah: -20°C až 50°C
- Zobrazení přepínatelné mezi bar / PSI / kg/cm²
- Hadice s integrovanou momentovou nástrčnou spojkou
- Tolerance měření: -15°C – 25°C: ±0,1 bar
- Délka hadice: 400 mm



9041D-1

EAN-No. 4000896212378

79,90€*
netto

Ø 63 mm

Standardní

- Měřicí rozsah manometru: 0–12 bar, dělení: 0,1 bar
- Max. tlak: 12 barů
- Teplotní rozsah: -10°C – 40°C
- Hadice s integrovanou momentovou nástrčnou spojkou
- Tolerance měření: -15°C – 25°C: ±0,3 bar
- Délka hadice: 400 mm



9041-1

EAN-No. 4000896147076

33,80€*
netto

Ø 63 mm

Bruska nábojů kol

- S 1/2" vnitřním čtyřhranným uchycením k připojení např. na pneumatické, akumulátorové a rovněž síťové připojené rázové utahovačky
- Pro náboj kol OA do 160 mm Ø
- Vnitřní průměr: 75 mm Ø



4960V-160/2

EAN-No. 4000896218394

68,60€*
netto

2dílná sada:

- 1 základní těleso
- 1 brusný kotouč Ø 160 mm

Bruska nábojů kol

- 11 mm vnější šestihran s 3 stykovými plochami k uchycení např. na pneumatické, akumulátorové a rovněž síťové připojené vrtačky
- Pro náboj kol OA do 160 mm Ø
- Vnitřní průměr: 75 mm Ø



4960R-160/4

EAN-No. 4000896218820

110,90€*
netto

4dílná sada:

- 1 základní těleso
- 3 brusné kotouče Ø 160 mm

Čistič přírub ráfků

- 11 mm vnější šestihran s 3 stykovými plochami k uchycení např. na pneumatické, akumulátorové a rovněž síťové připojené vrtačky
- Pro průměr centrování kol: minimálně 51 mm
- Vnější průměr do 160 mm Ø



4960F-160/2

EAN-No. 4000896218387

75,90€*
netto

2dílná sada:

- 1 základní těleso
- 1 brusný kotouč Ø 160 mm



Kartáč na brzdový třmen

- Odstranění tvrdého prachu z brzd, špíny na kotoučových brzdových třmenech
- Plastová rukojeť s otvorem pro zavěšení
- Délka: 225 mm



Made in Germany

4968-2

EAN-No. 4000896084821

9,90€*
netto

Mosazný kartáč na brzdový třmen

- Čištění hliníkových brzdových sedel
- Práce šetrná k materiálům díky měkkým mosazným štětinám
- Plastová rukojeť s otvorem pro zavěšení
- Délka: 225 mm



Made in Germany

4968-3

EAN-No. 4000896089147

13,90€*
netto

Sada háků

- Bezpečné zavěšení demontovaných součástí, např. brzdových třmenů, zabraňuje poškození brzdových hadiček, vedení atd.
- Háček Ø 7 mm
- Povrch: lakovaný máčením
- Délka: 190 mm



4968/2H

EAN-No. 4000896221820

11,50€*
netto

2

Sada nářadí pro kontrolu brzd

- Kontrola bočního házení brzdového kotouče
- Šroubový mikrometr pro přesné stanovení tloušťky brzdového kotouče
- Přesný indikátor pro ověření boční házivosti
- Rameno s kloubem a magnetickou nohou jako zavěšení, resp. pro přesné ustavení indikátoru na vozidle



4968/3

EAN-No. 4000896149179

159,-€*
netto

3

Posuvné měřidlo brzdových kotoučů / měřič tloušťky

- Možné měření bez demontáže kol
- Snadné měření na vozidle v rámci přímé přejímky v přítomnosti zákazníka
- Hodí se i pro použití na užitkových vozidlech
- Délka: 395 mm



Rozsah měření:
0 – 60 mm

4956-3

EAN-No. 4000896219032

45,70€*
netto



Posuvné měřidlo brzdových kotoučů

- Snadné, rychlé zjištění průměru brzdových kotoučů skrz otvory ráfků bez předchozí demontáže kol
- Délka: 450 mm

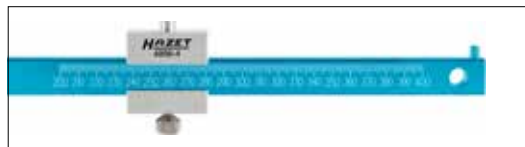

Rozsah měření:
200 – 400 mm

4956-4

EAN-No. 4000896222339

85,-€*
netto

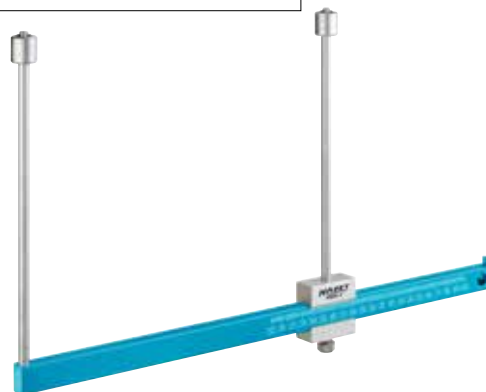

Sada nástrojů k nastavení brzdového pístu zpět, pneumatická

- Pro zpětné ustavení brzdových pístů na plovoucích brzdových třmenech s blokovacím zařízením ruční brzdou nebo bez něj
- Univerzálně použitelný díky 3dílné sadě adaptérů. Optimalizace základního přístroje HAZET 4970 P-1
- Pro pravotočivé a levotočivé brzdové písty
- Největší možný zpětný pohyb pístnice až do pouzdra – manipulace i u zvlášť daleko vyjetého brzdového pístu
- Pro nejmenší brzdový třmen **MINI**, **BMW** řada 1 až **BMW X7** (aktuálně největší brzdový třmen)
- Pneumatická podpora ve spojení s otočnou pákou umožňuje snadné a rychlé nastavení zpět bez vynaložení síly
- Je možné současné tlačení a také otáčení příp. jen tlačení brzdového pístu po výměně brzdového obložení u zařízení kotoučových brzd
- Obsažená sada adaptérů 4970P-02/3 zaručuje flexibilní uchycení tlačných desek jiných výrobců na trhu např.: adaptér vnitřní šestihran s 13 mm pro tlačmé desky HAZET skupiny produktů 4970
- 10 mm (3/8") adaptér s vnějším čtyřhranem ke spojení speciálních adaptérů OEM např. všechny aktuální adaptéry **MINI** a **BMW** · SW-Stahl
- 2-čepový adaptér m. j. pro VIGOR · SW-Stahl · KS-Tools · Facom · BGS · Kunzer

2dílná sada:

- Základní přístroj 4970P-1
- Sada adaptérů 4970P-02/3



Univerzálně použitelné díky 3dílné sadě adaptérů!

Obsažená sada adaptérů 4970 P-02/3 zaručuje flexibilní uchycení tlačných desek jiných výrobců na trhu např.:

- ① adaptér s vnitřním šestihranem Å 13 mm pro adaptér HAZET skupiny 4970 příp. sadu adaptérů 4970/5
- ② 10 mm 3/8" adaptér s vnějším čtyřhranem ke spojení speciálních adaptérů OEM např. všechny aktuální mini a adaptér **BMW**, **BMW** řady 1 až po **BMW X7** brzdový třmen (aktuálně největší třmen), SW-Stahl
- ③ 2-čepový adaptér m. j. pro VIGOR, SW-Stahl, KS-Tools, BGS, Kunzer

4970P-1/4

EAN-No. 4000896232970

136,50€*
netto



12,91(€) 7.2

Sada tlačných desek

- Pro zpětné ustavení brzdových pístů na plovoucích brzdových třmenech s blokovacím zařízením ruční brzdou nebo bez něj
- Univerzálně použitelná pro mnoho typů vozidel
- Ve spojení např. se sadou nástrojů k nastavení brzdového pístu zpět 4970P-1/4 a 4970-1
- Dodržujte pokyny výrobce a dbejte na provedení brzdového třmenu



Vhodné pro použití s 4970P-1/4 a 4970-1

Made in Germany

4970/5

EAN-No. 4000896235544

82,60€*
netto

Poradce pro použití



Sada desek adaptéru

- Sada desek adaptéru pro nářadí k vrácení pístu brzdového válce 4971-1 k vrácení bez poškození u sedel dvouválcových brzd
- Rozšíření dosedací plochy na 100 x 72 mm
- Jednoduché fixování desek adaptéru pomocí 2 kotoučových magnetů: Ø 20 mm (přídrazná síla jednoho magnetu: 2 kg)
- Povrch: pozinkovaný

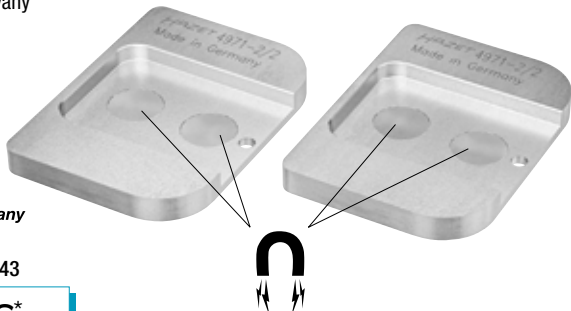

Made in Germany

4971-2/2

EAN-No. 4000896246243

76,10€*
netto

Nářadí k nastavení brzdového pístu zpět

- Pro návrat brzdových pístů bez poškození (posuvné/pevné třmeny) u kotoučových brzd
- Pro běžné typy vozidel bez integrovaného zajištění ruční brzdou
- Obrana proti poškození manžet a pístů
- Vysoká přesnost a velká stabilita umožňují stálé používání
- Menší námaha díky přesným vedením



Made in Germany

4971-1

EAN-No. 4000896156245

153,50€*
netto

15 – 90 mm



Sada kleští na pojistné kroužky

- Odborné, vystředěné vsazení pojistného kroužku např. při montáži kloubu na hnací hřídel
- Snadná montáž kloubu hnacího hřídele bez poškození: Poškození ozubení kloubu a hřídele je při montáži kloubu hnacího hřídele s uvnitř ležícím pojistným kroužkem zabráněno
- Snadná fixace předřizovacích kleští nad pojistným kroužkem
- Při naražení kloubu sklouznou kleště automaticky dolů
- Pro hnací hřídele všech výrobců
- Ovládání kleští jednou rukou
- Nejsou potřebné žádné další pomocné nástroje

15dílná sada:

- Kleště na pojistné kroužky 1847-12
- 7 párů poloskořepin: \varnothing 19 · 21,4 · 22,3–23 · 23,8–24,6 · 26,2–26,9 · 28,5–29,2 · 30 mm



15



Tip pro uživatele:

- Vsaďte do kleští vhodné poloskořepiny (průměru hřídele)
- Nasaďte kleště na ozubení s předmontovaným pojistným kroužkem a upněte
- Předběžné polohování kloubu díky kónickému tvarování kleští umožňuje snadnější zavedení ozubení bez poškození.



Made in Germany

1847-12/15

EAN-No. 4000896221288

344,-€*
netto

Společně vyvinuto s
NTN **SNR**

Doplňek pro 1847-12/15

Pár poloskořepin

- Snadná montáž kloubu hnacího hřídele u VW T5 · T6
- \varnothing 32,8 mm

Made in Germany

1847-128/2

EAN-No. 4000896242009

44,60€*
netto

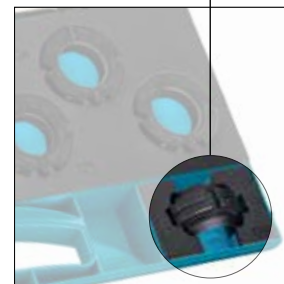

Upínací kleště na manžety poloos

- Montáž hydrelových manžet náprav a speciálních nerezových pásků s určenými hodnotami momentového záběru ve spojení např. s momentovým klíčem HAZET 6110-1CT
- Pro VW, AUDI, SEAT, ŠKODA, OPEL, FORD atd.
- Ergonomická 2komponentní rukojeť HAZET
- Pohon: čtyřhran 10 mm (3/8")
- Délka: 178 mm

10 3/8"



Made in Germany

1847

EAN-No. 4000896050918

154,80€*
netto

Demontážní / montážní sada pro hnací hřídel 12

- Oddělení kloubu hnacího hřídele a vtažení hřídele skrz náboj kola s pouze jedním nástrojem
- Oddělení kloubu hnacího hřídele od hřídele s pomocí objímek nebo vřeten ve spojení s např. HAZET rázovým kladivem 4797-1 (není součástí dodávky)
- Vtažení hnacího hřídele skrz náboj kola u vozidel, kde lze hnací hřídel velmi obtížně vytáhnout skrz náboj kola
- Hodí se pro všechny značky vozidel
- Pro hnací hřídele s vnějším a vnitřním závitem

12dílná sada:

- 2 vřetena (M14, M16) k tahání hnacího hřídele skrz náboj kola nebo k oddělení kloubu od hřídele u kloubů s vnitřním závitem
- 2 objímky k podepření u náboje kola
- 1 matice vřetena
- 7 adaptérů objímek se závitem:
 - M16 x 1,5 VAG, MAZDA
 - M18 x 1,5 Volvo, SUZUKI, OPEL
 - M20 x 1,5 MERCEDES-BENZ, VAG, MITSUBISHI, MAZDA
 - M22 x 1,5 FIAT, PSA, BMW, FORD, OPEL, HYUNDAI
 - M24 x 1,5 RENAULT, BMW, MERCEDES-BENZ, OPEL, MAZDA, HONDA, VAG
 - M27 x 1,5 PSA, BMW, FORD
 - M30 x 1,5 MERCEDES-BENZ, PSA, BMW



Společně vyvinuto s
NTN **SNR**

Made in Germany
4935-11/12
EAN-No. 4000896217434

344,-€*
netto



Rázový vytahovací přístroj

- M16 x 1,5
- Rázová hmotnost: 1,8 kg
- Povrch: pozinkovaný (bez Cr6)
- Délka: 460 mm

**Vhodné pro použití s
4935-11/12**

Made in Germany
4797-1
EAN-No. 4000896121175

112,50€*
netto



Univerzální rozpínací přípravek

6.3 1/4"

NOVINKA!

- Univerzální použití díky velkému rozsahu rozpínání 5 – 11.5 mm
- Pro rozšíření pružící jednotky a těhlice (pro oddělení pružící jednotky od tělesa ložiska kol)
- Pro ruční manipulaci
- Rozměry: d 60 x v 30 x h 24 mm



Made in Germany

4912-5N

EAN-No. 4000896249312

54,-€*
netto

Náš originál – Nyní ještě lepší!

- ▶ Optimalizované koncové dorazy s průzorovým oknem
- ▶ Pohon s uchycením 1/4" k zajištění přetížení
- ▶ Robustní, zesílené provedení
- ▶ Kompaktní konstrukce

Průzorové okno ke kontrole rozsahu upínání 5 – 11.5 mm

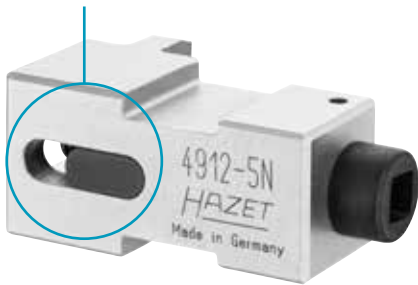

Nyní s náběhovým zkosením k optimalizovanému zavedení rozpínacího přípravku do těhlice!



Možnost proti-podepření s s 17 mm

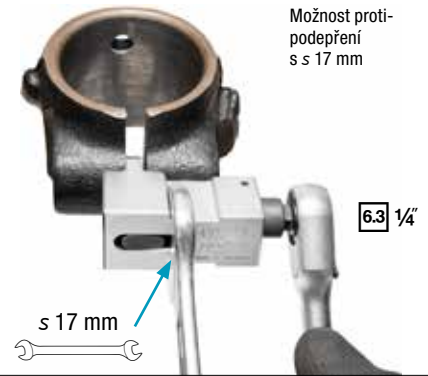

1/2" nástrčná hlavice pro rázový, strojový utahovák se zvláštním profilem 21 mm

- Ovládání lehkých matic se speciálním profilem - šroubové spoje zadní nápravy / nastavení náklonu např. AUDI A4 B9 r. v. 2015 → A6 C8 r. v. 2018 →
- Optimalizovaný speciální profil pro uchycení lehké matice s plochou hlavou bez poškození
- Povrch: fosfátovaný
- Výstup: Drážkový profil
- Pro strojní manipulaci

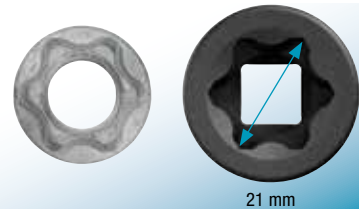

Made in Germany

2521S-1

EAN-No. 4000896246571

7,50€*
netto

d ₁ mm	d ₂ mm	l mm	t mm
31	30	40	15

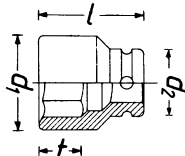

21 mm

12.5 1/2"



3/8" nástrčná hlavice šroubováku - hnací hřídel, VAG

- Ovládání připevňovacích šroubů plechu na ochranu před horkem při vymontování hnacího hřídele a také šroubení pravého hnacího hřídele / nástrčného hřídele / přírubového hřídele u vozidel VAG s pohonem všech kol
- Vysoká úspora času díky použití tohoto nástroje
- Kvůli úzkému montážnímu prostoru není možná demontáž hnacího hřídele bez tohoto nástroje
- Možnost šroubování řízeným utahovacím momentem např. s HAZET 5110-3CT (dodržujte pokyny výrobce)
- Extra dlouhé provedení
- Pro ruční manipulaci

Ø S 6 mm



Made in Germany

2584LG-1

EAN-No. 4000896246298

21,90€*
netto

d mm	l ₁ mm	l ₂ mm
19	300	327

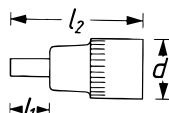

Sada stacionárního univerzálního stahováku pružin

4

Inovativní koncept uchycení a montáže

- Sklopný do vodorovné nebo svislé pracovní polohy
- HAZET doporučuje ergonomickou pracovní výšku: svislá pro nastavení, vodorovná pro manipulaci
- Je vyloučeno poškození tlumiče a horního uložení (přetížení je nemožné)
- Jednoduché aretační a fixační uchycení tlumiče pérování

Vysoká bezpečnost

- Průchozí bezpečné uchycení horního uložení
- Poškození závitu na pístnici je vyloučeno
- Trvalé zajištění pružiny během celého pracovního procesu

Bezpečnost investice – použití stávajících komponentů SYSTEM 4900

- Použití stávajícího základního přístroje 4900-2 A a všech upínacích desek ze SYSTEM 4900
- Použití s budoucími tlumiči je zajištěno

Možnost dokumentace díky měřítku

- Znatelná úspora času v případě opakování
- S pevnou fixací není zapotřebí nové nastavení u stejného tlumiče pérování (pravý/levý)

4dílný, obsah:

- Základní přístroj bezpečnostního stahováku pružin 4900-2A
- Základní nosník 4903-1
- Univerzální upínací talíř, nastavitelný 4903-2
- Univerzální upínací deska, nastavitelná, včetně bezpečnostního adaptéru 4903-3



Svisle nastavit, vodorovně ovládat. Otočné!



Made in Germany

4903/4

EAN-No. 4000896180561

 2.585,-€*
netto

①

- ① 4900-2A základní přístroj vč. bezpečnostního adaptéru ⑤
- ② 4903-1 základní nosník
- ③ 4903-2 upínací talíř (nastavitelný)
- ④ 4903-3 upínací deska (nastavitelná)



4903/4



4903/4 (W203)



Sada bezpečnostního stahováku pružin

5

- Pro montáž a demontáž spirálových pružin při výměně tlumičů
- Vhodné pro rázové utahovky
- Použitelné pro asi 100 různých typů vozidel
- Uzavřený systém – Bezúdržbový
- Variabilní systém díky rychle vyměnitelným párům upínacích desek
- Lišta pro upnutí do svěráku
- Maximální dráha upnutí: 309 mm

5dílný, obsah:

- Základní nosník 4900-2A
- 2 upínací desky 4900-11
- 2 upínací desky 4900-12



Made in Germany

4900-2A/5

EAN-No. 4000896086054

 1.062,-€*
netto

 Poradce pro
použití

Sada univerzálního vnitřního stahováku pružin

6

- Montáž a demontáž spirálových pružin na zadní nápravě
- Výkyvná 6hran. hlava pro stejnoměrné rozdělení síly s integrovanou ochranou proti otočení pro horní upínací desky
- Možnost jednostranného proti-držení vřeten pomocí shora umístěného šestihranu, např. očko-plochým klíčem HAZET 600 N-13
- Demontáž a montáž pružin s malou vzdáleností vinutí, např. u **MINI** Cooper S (třetí generace), **VW** Passat (B8)
- Prodloužení napínací dráhy na 120 mm a také zvýšení maximálního zatížení pro zvyšující se hmotnost vozidel (E-vozidla a hybridní vozidla) pro bezpečnou práci do 31.000 N → Přezkoušeno minimálně se čtyřnásobnou bezpečností proti zlomení (označení GS certifikovaná bezpečnost)
- Úhel otočení 17° u upínacích desek zaručuje nyní demontáž pružin ve tvaru C (zahnutých), např. u **AUDI** A4 (B9), **VW** Golf 7
- Vnitřní a vnější vedení upínacích desek zabraňuje vyklouznutí pružiny
- Včetně všech upínacích desek, vícekrát použitelné vyměnitelné plastové ochranné podpěry

6dílná sada, obsah:

- 1 vnitřní stahovák pružiny 4904-1
- 1 upínací deska 4904-10 · upínací šířka 64 – 115 mm
- 1 upínací deska 4904-11 · upínací šířka 64 – 115 mm
- 1 upínací deska 4904-12 · upínací šířka 79,5 – 133 mm
- 1 upínací deska 4904-13 · upínací šířka 79,5 – 133 mm
- 1 trubkový dvojitý nástrčný klíč 4902-224 · s 24 mm



Délka jen 202 mm!

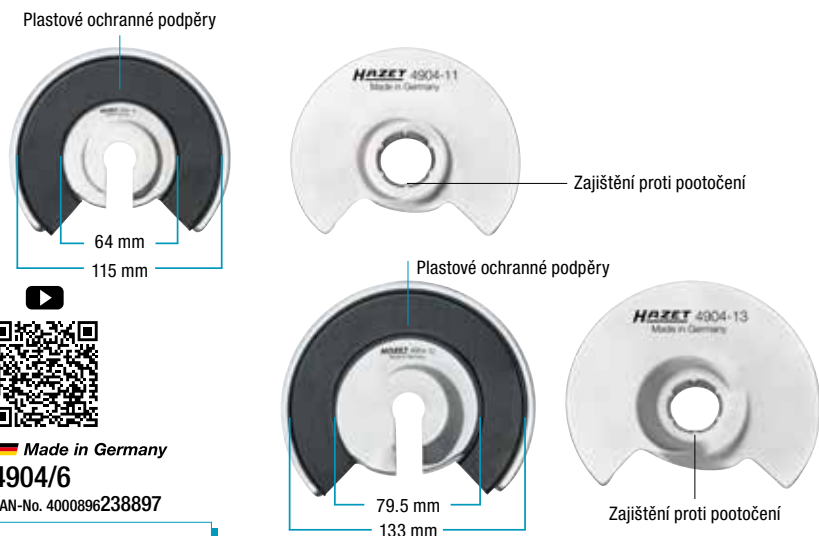

Doplňek

Podpěrné zařízení

- Zabraňuje nechtěnému povytažení vozidla nahoru během procesu stahování pružin
- Univerzálně použitelné u téměř všech vozidel – Užitečná pomoc u vozidel s víceprvkovými nápravami
- Ochranné podpěry zabraňují poškození dílů vozidla
- Usnadňuje vymontování pružin zadní nápravy
- Bezpečnost: viditelný řetěz připomíná demontáž nástroje
- Použití ve spojení se sadou univerzálních vnitřních stahováků pružin 4904/6
- Rozsah upnutí: 80 – 127 mm
- Průměr tlačného dílu: 30 mm
- Délka řetězu: 750 mm

Made in Germany

4912-6

EAN-No. 4000896238835

43,50€*
netto



Univerzálně použitelné téměř u všech os. vozidel!

Highlights:

- Obsluha jednou osobou
- Odpadají časově náročné práce u většiny demontáží pružin:
 - vymontování dílů náprav je nadbytečné
 - již není nutné proměňování náprav
 - demontáž a montáž pouze během pár minut u každé strany
- **Výsledek:** Kompaktní konstrukce HAZET umožňuje výměnu pružin u mnoha vozidel se značnou úsporou času!

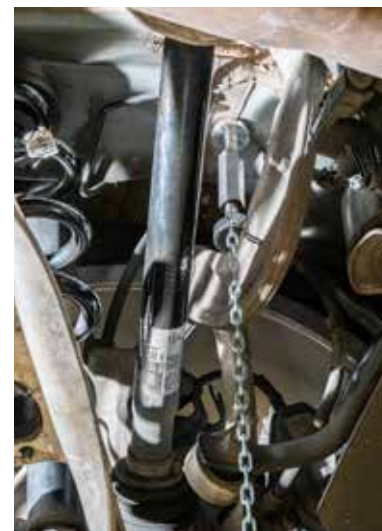
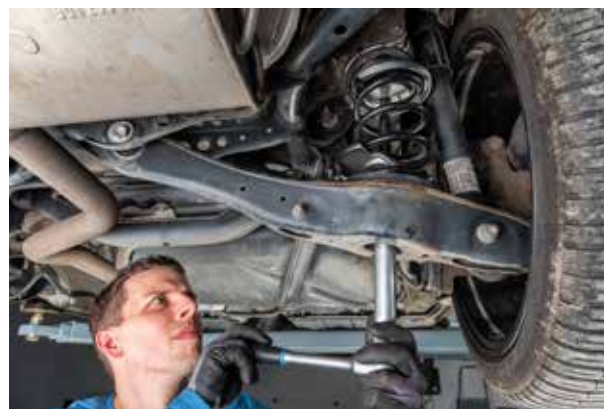

Assistent®

179NXL-8/440 s 440 kusy profesionálního nářadí



179NXL-8
Made in Germany
Široké provedení: 959 mm

Nerezová
pracovní plocha
EDELSTAHL®
Rost
frei



440



Das Werkzeug

179NXL-8/440

EAN-No. 4000896247974

4.379,-€
netto

Včetně

HiPer

6.3 1/4 10 3/8 12.5 1/2



163-606/259

Od našich profesionálních odborných
poradců exkluzivně vyrobeno pro vás:

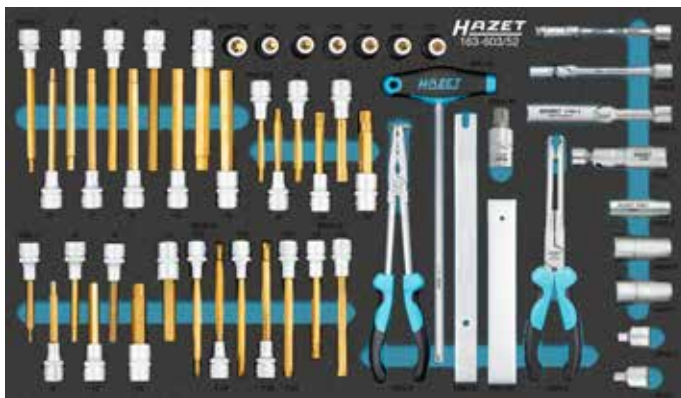

163-603/52

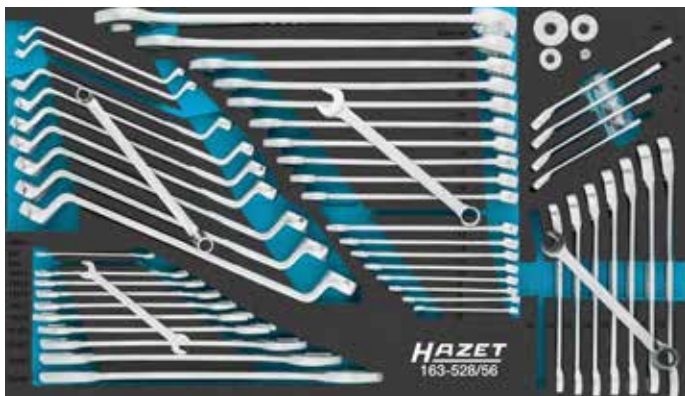

163-528/56 s 6x7 – 34x36 mm, s 6 – 32 mm,
s 8 – 19 mm, s 6x7 – 24x27 mm



163-604/34

Perfektní sada nářadí pro
dílnu pro osobní / nákl. auta!

Váš odborný prodejce značky HAZET



163-605/39

Další informace o všech položkách najdete na: www.hazet.de



4 000896 251490

SWW23/CS/CZ/1 | 02.23/6./JK/MD
Copyright 2023 ©
HAZET-WERK Hermann Zerner GmbH & Co KG
Güldenwerther Bahnhofsstraße 25–29,
D-42857 Remscheid, Germany

* Nezávazné doporučené akční ceny bez DPH; po dobu trvání akce nahrazují všechny ostatní ceny.
Neručíme za chyby tisku! Technické změny a chyby vyhrazeny, vyobrazení se mohou lišit od originálu a nejsou závazná! © 2023