



Nářadí s ochrannou izolací / elektrikářské nářadí



Sortiment, s ochrannou izolací

244

Šroubové klíče s ochrannou izolací

245

Nástrčné klíče s ochrannou izolací

245–247

Šroubováky s ochrannou izolací

247–249

Kleště s ochrannou izolací

249–250

Elektrikářské nářadí

250–251

Momentové klíče s ochrannou izolací

252





Nářadí s ochrannou izolací

Pro bezpečné použití do 1000 voltů

Co jsou 1000 V nástroje?

- Nástroje s ochrannou izolací mají speciální ochrannou izolaci a musí být přezkoušeny podle normy IEC 60900.
- Kromě toho norma vyžaduje označení jménem výrobce, označení modelu, typu a roku výroby. Nástroje s ochrannou izolací se poznají podle loga „dvojitého trojúhelníku“ a označení 1000 V hodnoty.
- Všechny požadavky podle normy DIN ISO, např. na utahovací moment, hodnoty síly a tvrdost, musejí být bezpodmínečně dosaženy a dodrženy.

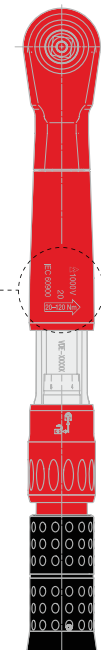
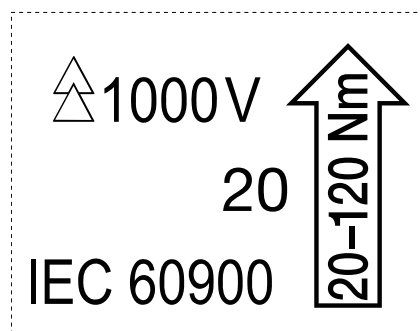

Speciální 1000 V ochranná izolace společnosti HAZET

- Nástroje s ochrannou izolací HAZET mají zpravidla dvoubarevnou vícevrstvou bezpečnostní izolaci, to znamená jednu vnější červenou a jednu vnitřní žlutou izolační vrstvu. Toto provedení podporuje předpis stavebního řádu BGV A3 (VBG-4)
- Izolace nesmí vykazovat žádné optické poškození. Pokud je někde vidět žlutá izolační vrstva, musí být nástroj neprodleně odstraněn – hrozí poranění elektrickým proudem. Práce pod napětím je v takovém případě vyloučená a životu nebezpečná.
- Nástroje s ochrannou izolací s technicky nastříkanou izolací mají pouze jednovrstvou červenou izolaci. Uživatel by proto měl z bezpečnostních důvodů před zahájením práce pod napětím zkontrolovat neporušenost izolace, a tak zajistit svou bezpečnost.

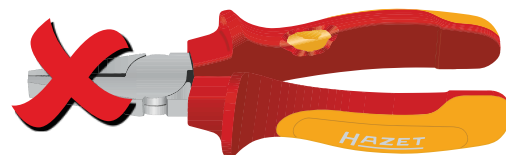
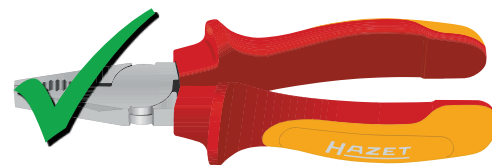

Co byste měli vědět o práci s 1000 V nástroji

Zde naleznete několik bezpečnostních pokynů pro vaši vlastní ochranu a bezpečnost:

- Veškeré práce pod elektrickým napětím smí provádět pouze vyškolený odborný personál
- Přípustné je výhradně nářadí a vybavení, které je opatřeno logem dvojitého trojúhelníku a piktogramem „1000 V“ (viz také konstrukční řád BGV A3)
- Před každou činností je nutné ověřit neporušenost izolace
- Poškozené nářadí zlikvidujte, resp. zajistěte, aby už NEBYLO používáno pro práce pod napětím
- Dodržování předpisů profesních sdružení atd., popř. dodavatelů elektrické energie
- 1000 V nástroje od společnosti HAZET zaručují spolehlivou a bezpečnou práci do 1000 V AC (střídavé napětí) a 1500 V (stejnoseměrné napětí)



Exemplární příklady zkoušek VDE

na modelu momentového klíče HAZET s ochrannou izolací

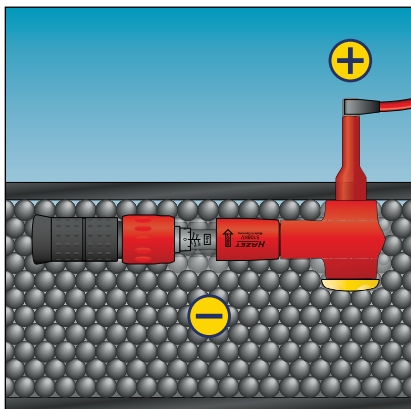

Elektrická zkouška [typová zkouška]:

Po 48 hodinách skladování ve vlhkém prostoru při tříminutovém měření pod 10 000 V nesmí nastat žádné průboje či průrazy v oblasti izolace.

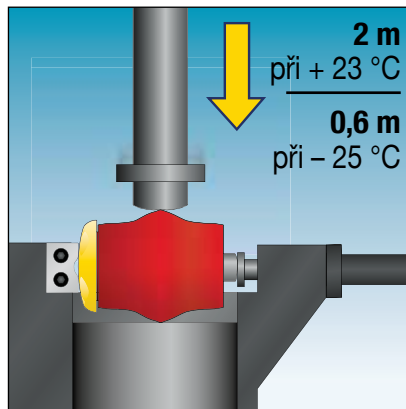

Zkouška odolnosti proti chladu [typová zkouška]:

S dobou setrvání 2 hodiny při teplotě okolního prostředí -25 °C nesmí mít izolace při cílených úderech a nárazech (pádová výška 0,6 m) žádné trhliny nebo jiná poškození.

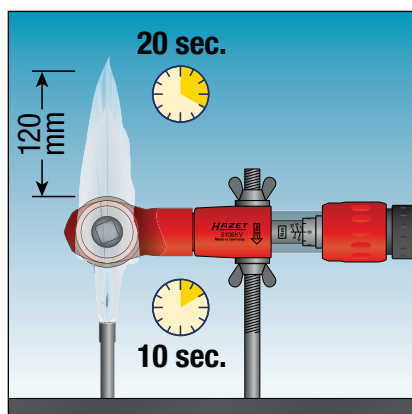

Zkouška hořlavosti [typová zkouška]:

Po 10 vteřinách v plameni nesmí být izolace vyhodnocena jako „snadno hořlavá“.

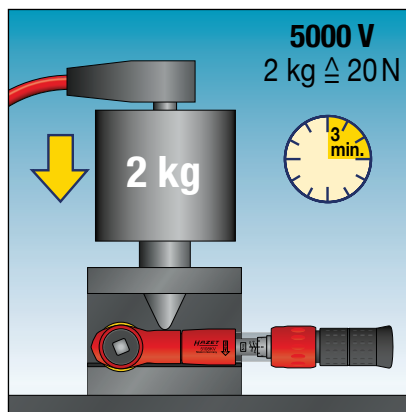

Tlaková zkouška [typová zkouška]:

Po 2hodinovém skladování při teplotě 70 °C nesmí při tlakovém zatížení 20 N a 3minutovém měření pod napětím 5 000 V docházet k žádným průrazům nebo probíjení u izolace.

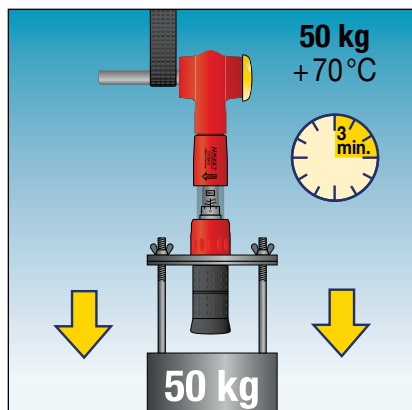

Zkouška adheze:

Po 168 hodinách skladování v klimatické skříni při teplotě $+70\text{ °C}$ se nesmí izolace při 3minutovém zatížení tahem s 500 N uvolnit nebo povolit.



0-20 Sada nářadí · s ochrannou izolací

- Sortiment nářadí pro elektrikáře
- IEC 60900:2018



- | | | |
|--|---------------|-------------|
| 810 VDE • ●
0.4x2.5 • 0.6x3.5 • 0.8x4 | 1816 VDE-22 | 1850 VDE-22 |
| 810 VDE-PH • ●
PH 1 • PH 2 | 1826 VDE-22 | 1862 |
| 839 • ●
0.5x2.8 | 1841 a VDE-22 | 2154 N-3 |
| 1803 VDE-33 | 1841 b VDE-33 | |

HAZET No.		FAN-No. 4000896+	€
0-20/14	14	192526	285,60



0-179 Sada nářadí

- Safety-Insert-System, 2komponentní vložka z měkké pěny. Vložka vhodná také pro HAZET-Assistent
- IEC 60900:2018
- Sada nářadí
- Ve vložkách z měkké pěny Safety Insert System



- | | | |
|--------------------------------------|--|--|
| 163-226/4 | 450 KV • ●
163-542/18 | 8801 K-KV • ● • $\frac{10}{36}$
5 • 6 |
| 759 N-2 VDE | 8802 KV • ● • $\frac{10}{36}$
T 10 • T 15 • T 20
T 25 • T 27 • T 30
T 40 • T 45 • T 50 | 8802 KV-Lg • ● • $\frac{10}{36}$
T 10 • T 15 • T 20 • T 25
T 30 • T 40 • T 45 • T 50 |
| 1803 VDE-22 | 8808 KV • ● • $\frac{10}{36}$
M 8 • M 10 • M 12 | 8816 KV • $\frac{10}{36}$ |
| 1841 b VDE-33 | 880 KV • ●, ○, ○, ○ • $\frac{10}{36}$
163-545/41 | 8821 KV • $\frac{10}{36}$ • $\frac{10}{36}$
8821 KV-3 • 8821 KV-5 |
| 1850 VDE-22 | 880 KV • ● • $\frac{10}{36}$
6 • 7 • 8 • 9 • 10
11 • 12 • 13 • 14 • 16
17 • 18 • 19 • 20 • 22 | 163-172x50 |
| 810 VDE • ●, ●
163-229/7 | 810 VDE • ●
0.4x2.5 • 0.5x3
0.6x3.5 • 0.8x4 | |
| 810 VDE-PH • ●
PH 1 • PH 2 • PH 3 | | |

HAZET No.		FAN-No. 4000896+	€
0-179/70 KV	70	235575	1700,-



Ruční nářadí

Nářadí s ochrannou izolací / elektrikářské nářadí



450 KV Ploché klíče · s ochrannou izolací

Made in Germany

- Úzká hlava
- Dřík s extra stabilním dvojitým T-profilem HAZET
- Poloha klíče: 15°
- Povrch: ochranná izolace
- IEC 60900:2018

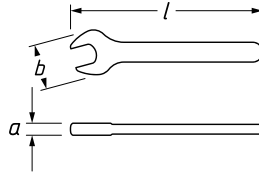

HAZET No.	l mm	a mm	b mm	EAN-No. 4000896+	€
450 KV- 7	88	6,2	19,3	231409	20,35
450 KV- 8	103	6,7	20,3	231416	20,50
450 KV- 9	108	6,7	22,9	231423	20,70
450 KV-10	113	7,2	25,1	231256	21,80
450 KV-11	123	7,6	27,3	231263	22,10
450 KV-12	133	7,7	29,2	231270	22,30
450 KV-13	143	8,5	31,1	231287	22,90
450 KV-14	153	8,7	32,9	231294	24,40
450 KV-15	166	10,4	35,8	231300	25,10
450 KV-16	171	10,4	37,9	231317	25,70
450 KV-17	171	10,9	39,8	231324	26,70
450 KV-18	181	11,4	41,8	231331	28,65
450 KV-19	186	11,4	43,8	231348	29,80
450 KV-22	211	11,9	50	231355	32,40
450 KV-24	238	13,3	54,3	231362	38,30
450 KV-27	258	13,6	60,2	231379	40,70
450 KV-30	278	14,6	66,7	231386	46,40
450 KV-32	298	14,6	70	231393	50,20

450 KV Sada plochých klíčů · s ochrannou izolací

Made in Germany

- Povrch: ochranná izolace
- IEC 60900:2018

Hodí se pro HAZET *Assistent* s hloubkou zásuvky 398 mm:
 173 · 179 · 179 N · 179 W · 179 N W ·
 179 BIG-1 · 179 XL · 179 N XL · 179 XXL ·
 179 N XXL · 179 A XXL · 179 T XXL · 180

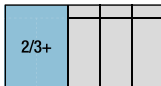

450 KV · ●
 7 · 8 · 9 · 10 · 11 · 12 · 13 · 14 · 15 · 16 · 17 · 18 · 19 · 22 · 24 · 27 · 30 · 32

HAZET No.	d x š mm	l mm	■	EAN-No. 4000896+	€
163-542/18	392x344	392	18	223626	562,-

630 KV Očkový klíč · s ochrannou izolací

Made in Germany

- Hluboče zalomeno
- Tenkostěnné hlavy
- Povrch: ochranná izolace
- IEC 60900:2018



630 KV Očkový klíč · s ochrannou izolací

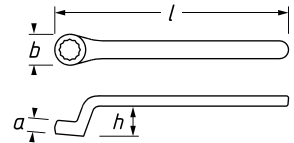

HAZET No.	l mm	h mm	a mm	b mm	EAN-No. 4000896+	€
630 KV- 7	152	15,5	6,4	13,6	231584	24,55
630 KV- 8	164	18	6,8	13,8	231591	24,95
630 KV- 9	164	18	7,3	15,5	231607	24,95
630 KV-10	172	20,5	7,6	17,5	231430	25,90
630 KV-11	178	20,5	8,7	19	231447	25,90
630 KV-12	193	22	8,7	20,5	231454	26,95
630 KV-13	198	22	9,3	22	231461	26,95
630 KV-14	209	23,5	10	23,5	231478	30,05
630 KV-15	214	24	11	24	231485	30,05
630 KV-16	217	26,5	11	27,5	231492	31,60
630 KV-17	223	26,5	11	27,5	231508	31,75
630 KV-18	234	28,5	11,5	30	231515	34,20
630 KV-19	234	28,5	11,5	31	231522	34,30
630 KV-22	263	30	13	35,5	231539	35,60
630 KV-24	280	31	13	38	231546	42,45
630 KV-27	295	32	14	42	231553	42,55
630 KV-30	305	33	16	46	231560	48,70
630 KV-32	312	34	16	48	231577	49,-

630 KV Sada očkových klíčů · s ochrannou izolací

Made in Germany

- Povrch: ochranná izolace
- IEC 60900:2018

Hodí se pro HAZET *Assistent* s hloubkou zásuvky 398 mm:
 173 · 179 · 179 N · 179 W · 179 N W ·
 179 BIG-1 · 179 XL · 179 N XL · 179 XXL ·
 179 N XXL · 179 A XXL · 179 T XXL · 180

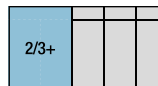

630 KV · ●
 7 · 8 · 9 · 10 · 11 · 12 · 13 · 14 · 15 · 16 · 17 · 18 · 19 · 22 · 24 · 27 · 30 · 32

HAZET No.	d x š mm	l mm	■	EAN-No. 4000896+	€
163-543/18	392x344	392	18	223831	585,-

880 VDE Sada nástrčných klíčů · s ochrannou izolací

- Povrch: ochranná izolace
- IEC 60900:2018

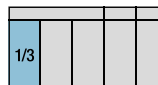

880 KV · ● 10 3/8
 6 · 7 · 8 · 9 · 10
 11 · 12 · 13 · 14 · 16
 17 · 18 · 19 · 20 · 22

8816 KV · 10 3/8
 8821 KV · 10 3/8 · 10 3/8
 8821 KV-3 · 8821 KV-5

HAZET No.	d x š mm	l mm	■	EAN-No. 4000896+	€
163-580/18	342x172	342	18	235520	467,60



880 KV Sada nástrčných klíčů s ochrannou izolací

- Povrch: ochranná izolace
- IEC 60900:2018



Hodí se pro HAZET *Assistant* s hloubkou zásuvky 398 mm:
173 · 179 · 179 N · 179 W · 179 N W ·
179 BIG-1 · 179 XL · 179 N XL · 179 XXL ·
179 N XXL · 179 A XXL · 179 T XXL · 180

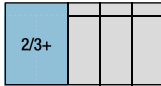

880 KV • • 3/8
6 · 7 · 8 · 9 · 10
11 · 12 · 13 · 14 · 16
17 · 18 · 19 · 20 · 22



8802 KV • • 3/8
T 10 · T 15 · T 20
T 25 · T 27 · T 30
T 40 · T 45 · T 50



8808 LgKV • • 3/8
M 8 · M 10 · M 12



8816 KV • 3/8



8801 K-KV • • 3/8
5 · 6



8802 KV-Lg • • 3/8
T 10 · T 15 · T 20 · T 25
T 30 · T 40 · T 45 · T 50



8821 KV • 3/8 • 3/8
8821 KV-3 · 8821 KV-5

HAZET No.	d x š mm		EAN-No. 4000896+	€
163-545/41	392x344	41	223855	954,-

880 KV Nástrčná hlavice · šestihran

Made in Germany

- Krátké provedení
- Povrch: ochranná izolace
- IEC 60900:2018

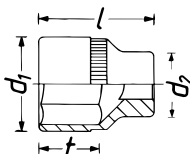
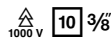

HAZET No.	l mm	d ₁ mm	d ₂ mm	f mm	EAN-No. 4000896+	€
880 KV- 6	40	14	23	6,5	231959	13,25
880 KV- 7	40	15	23	6,5	231966	13,25
880 KV- 8	40	16	23	6,5	231973	13,10
880 KV- 9	40	17,5	23	6,5	231980	13,25
880 KV-10	41	18,5	23	7,3	231843	13,60
880 KV-11	42	20	23	8,4	231850	13,60
880 KV-12	43	21	23	9,3	231867	13,55
880 KV-13	43,5	22,5	23	9,8	231874	13,75
880 KV-14	45,5	23,5	23	11,8	231881	14,-
880 KV-16	45,5	26	23	11,7	231898	14,20
880 KV-17	45,5	27,5	23	11,7	231904	14,55
880 KV-18	47,5	28,5	23	13,7	231911	14,85
880 KV-19	47,5	30	23	13,7	231928	15,05
880 KV-20	47,5	31	23	13,7	231935	15,25
880 KV-22	50	33,5	23	15,6	231942	15,50

8801 K-KV Nástrčná hlavice

Made in Germany

- Krátké provedení
- Povrch: ochranná izolace
- IEC 60900:2018

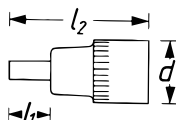
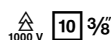

HAZET No.	l ₁ mm	l ₂ mm	d mm	EAN-No. 4000896+	€
8801 K-5 KV	12,5	60	23	231614	16,-
8801 K-6 KV	12,5	60	23	231621	16,-

8802 KV Nástrčná hlavice

Made in Germany

- Krátké provedení
- Povrch: ochranná izolace
- IEC 60900:2018

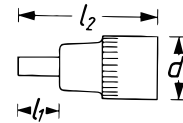
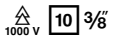

HAZET No.	l ₁ mm	l ₂ mm	d mm	EAN-No. 4000896+	€
8802 KV-T 10	12,5	59,5	23	231720	16,55
8802 KV-T 15	12,5	59,5	23	231737	16,85
8802 KV-T 20	12,5	59,5	23	231744	16,25
8802 KV-T 25	12,5	59,5	23	231751	16,25
8802 KV-T 27	12,5	59,5	23	231768	16,25
8802 KV-T 30	12,5	59,5	23	231775	16,95
8802 KV-T 40	12,5	59,5	23	231782	16,95
8802 KV-T 45	12,5	59,5	23	231799	17,05
8802 KV-T 50	12,5	60,5	23	231805	17,15

8802 KV-Lg Nástrčná hlavice

Made in Germany

- Dlouhé provedení
- Povrch: ochranná izolace
- IEC 60900:2018

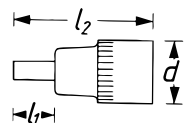
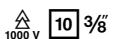

HAZET No.	l ₁ mm	l ₂ mm	d mm	EAN-No. 4000896+	€
8802 KV-Lg-T 10	153	187	23	231638	23,55
8802 KV-Lg-T 15	153	187	23	231645	23,85
8802 KV-Lg-T 20	153	187	23	231652	23,85
8802 KV-Lg-T 25	153	187	23	231669	23,80
8802 KV-Lg-T 27	153	187	23	231676	23,80
8802 KV-Lg-T 30	153	187	23	231683	23,80
8802 KV-Lg-T 40	153	187	23	231690	24,10
8802 KV-Lg-T 45	153	187	23	231706	24,10
8802 KV-Lg-T 50	153	187	23	231713	27,35

8808 LgKV Nástrčná hlavice

Made in Germany

- Dlouhé provedení
- Povrch: ochranná izolace
- IEC 60900:2018

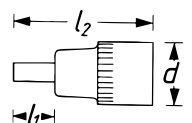
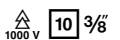

HAZET No.	l ₁ mm	l ₂ mm	d mm	EAN-No. 4000896+	€
8808 Lg- 8 KV	100	145,5	23	231836	23,30
8808 Lg-10 KV	100	144,5	23	231812	23,65
8808 Lg-12 KV	100	145,3	23	231829	19,80



Ruční nářadí

Nářadí s ochrannou izolací / elektrikářské nářadí



8821 KV Prodloužení 1000 voltů

Made in Germany

- S kuličkovou pojistkou
- Povrch: ochranná izolace
- IEC 60900:2018

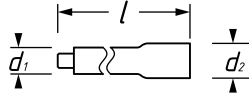
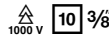

HAZET No.	l mm	d ₁ mm	d ₂ mm	EAN-No. 4000896+	€
8821 KV-3	90	17,5	23	231997	24,65
8821 KV-5	142	17,5	23	232000	24,95

900 KV Sada nástrčných klíčů · s ochrannou izolací

- Povrch: ochranná izolace
- IEC 60900:2018

Hodí se pro HAZET *Assistent* s hloubkou zásuvky 398 mm:
 173 · 179 · 179 N · 179 W · 179 N W ·
 179 BIG-1 · 179 XL · 179 N XL · 179 XXL ·
 179 N XXL · 179 A XXL · 179 T XXL · 180



2/3+			
------	--	--	--



900 KV · · 1/2
 10 · 11 · 12 · 13 · 14
 15 · 16 · 17 · 18 · 19
 20 · 22 · 23 · 24 · 26
 27 · 30 · 32



986 LGKV · · 1/2
 4 · 5 · 6 · 8 · 10



917/918 KV · 1/2 · 1/2
 917 KV-5 · 918 KV-10



916 KV · 1/2

HAZET No.	d x š mm		EAN-No. 4000896+	€
163-544/26	392x344	26	223848	680,-

900 KV Nástrčná hlavice · šestihran · s ochrannou izolací

Made in Germany

- Povrch: ochranná izolace
- IEC 60900:2018

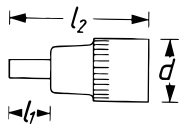
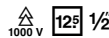

HAZET No.	l mm	d ₁ mm	d ₂ mm	t mm	EAN-No. 4000896+	€
900 KV-10	54	19,5	27	10,8	232017	14,25
900 KV-11	54	20,5	27	10,8	232024	14,20
900 KV-12	54	22	27	11,3	232031	14,30
900 KV-13	54	23	27	11,3	232048	14,25
900 KV-14	54	24,5	27	11,8	232055	14,35
900 KV-15	54	25,5	27	11,8	232062	14,35
900 KV-16	54	27	27	12,2	232079	14,55
900 KV-17	54	28	27	12,7	232086	14,55
900 KV-18	54	29,5	27	14,2	232093	15,45
900 KV-19	54	30,5	27	14,2	232109	15,50
900 KV-20	54	32	27	14,2	232116	15,20
900 KV-22	57,5	34,5	27	17,6	232123	16,-
900 KV-23	57,5	35,5	27	17,6	232130	16,65
900 KV-24	60	36,5	27	18,1	232147	17,05
900 KV-26	60	39	27	17,8	232154	17,35
900 KV-27	62	40	27	19,7	232161	18,20
900 KV-30	66	44	27	23,3	232178	21,50
900 KV-32	66	46,5	27	23	232185	22,40

986 LGKV Nástrčná hlavice šroubováku · s ochrannou izolací

Made in Germany

- Dlouhé provedení
- Povrch: ochranná izolace
- IEC 60900:2018

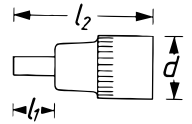
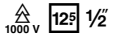

HAZET No.	l ₁ mm	l ₂ mm	d mm	EAN-No. 4000896+	€
986 Lg- 4 KV	102	156	27	232222	20,75
986 Lg- 5 KV	102	156	27	232239	20,85
986 Lg- 6 KV	102	156	27	232246	20,55
986 Lg- 8 KV	102	156	27	232253	19,15
986 Lg-10 KV	102	156	27	232215	19,90

917/918 KV Prodloužení · s ochrannou izolací

Made in Germany

- S kuličkovou pojistkou
- Povrch: ochranná izolace
- IEC 60900:2018

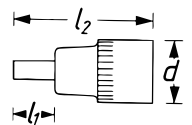
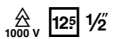

HAZET No.	l mm	EAN-No. 4000896+	€
917 KV- 5	140	232192	27,55
918 KV-10	264	232208	33,20

804 VDE Sada šroubováků · s ochrannou izolací

Made in Germany

- Bezpečnostní nářadí podle DIN ISO 60900



- Všechny šroubováky zkušeny při napětí 10 000 V, zaručující bezpečnou práci do 1 000 V

- Kulatá čepel
- Ergonomická 2komponentní rukojeť HAZET (červená/žlutá)
- Povrch: ochranná izolace

- IEC 60900:2018
- 2,5x0,4 · 3,0x0,5 · 3,5x0,6 · 4,0x0,8 · 5,5x1,0 · 6,5x1,2 mm

- PH 1 · PH 2
- PZ 2
- T 10 · T 15 · T 20



HAZET No.		EAN-No. 4000896+	€
804 VDE/14	14	133000	91,15



810 Sada šroubováků · s ochrannou izolací

- IEC 60900:2018
- Zkoušečka napětí, 220–250 V podle VDE 0680



810 VDE · ·
0.4x2.5 · 0.6x3.5 · 0.8x4

810 VDE-PH · ·
PH 1 · PH 2

839 · ·
0.5x2.8



HAZET No.		EAN-No. 4000896+	€
810/6 VDE	6	179329	34,35

810 VDE Sada šroubováků · s ochrannou izolací

- Safety-Insert-System, 2komponentní vložka z měkké pěny.
- Vložka vhodná také pro HAZET-Assistent
- Povrch: ochranná izolace
- IEC 60900:2018



1/3			
-----	--	--	--



810 VDE · ·
0.4x2.5 · 0.5x3 · 0.6x3.5 · 0.8x4

810 VDE-PH · ·
PH 1 · PH 2 · PH 3

HAZET No.	$d \times \check{s}$ mm		EAN-No. 4000896+	€
163-229/7	342x172	7	177844	56,55

810 VDE Sada šroubováků · s ochrannou izolací

- Povrch: ochranná izolace
- IEC 60900:2018



2/3			
-----	--	--	--



810 VDE · ·
0.4x2.5 · 0.5x3
0.6x3.5 · 0.8x4

810 VDE-PH · ·
PH 1 · PH 2 · PH 3

839 · ·
0.5x2.8

810 VDE-T · ·
T 20 · T 25 · T 30

2156 VDE-2

HAZET No.	$d \times \check{s}$ mm		EAN-No. 4000896+	€
163-546/12	344x342	12	223619	101,60

810 VDE Elektrikářský šroubovák · s ochrannou izolací

- Kulatá čepel
- Ergonomická 2komponentní rukojeť HAZET (červená/žlutá)
- Povrch: špička mořená, ochranná izolace
- IEC 60900:2018

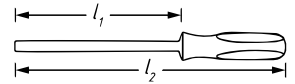
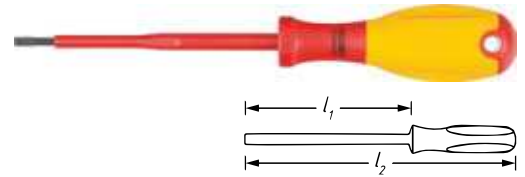

HAZET No.	l_1 mm	l_2 mm	$\frac{b}{d}$ mm	b mm	EAN-No. 4000896+	€
810 VDE-25	75	155	0,4	2,5	174089	5,05
810 VDE-30	100	180	0,5	3	174355	5,70
810 VDE-35	100	190	0,6	3,5	174362	6,15
810 VDE-40	100	190	0,8	4	174379	10,25

810 VDE-PH Elektrikářský šroubovák · s ochrannou izolací

- Kulatá čepel
- Ergonomická 2komponentní rukojeť HAZET (červená/žlutá)
- Povrch: špička mořená, ochranná izolace
- IEC 60900:2018

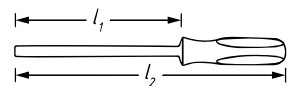
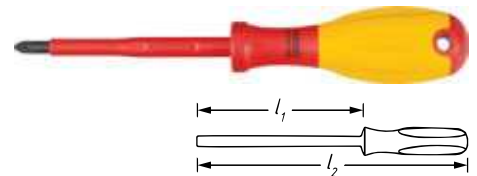

HAZET No.	l_1 mm	l_2 mm	EAN-No. 4000896+	€
810 VDE-PH 1	80	180	174386	6,85
810 VDE-PH 2	100	210	174393	7,35
810 VDE-PH 3	150	270	174409	10,65

810 VDE-T Elektrikářský šroubovák · s ochrannou izolací

- Kulatá čepel
- Ergonomická 2komponentní rukojeť HAZET (červená/žlutá)
- Povrch: špička mořená, ochranná izolace
- IEC 60900:2018

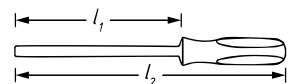
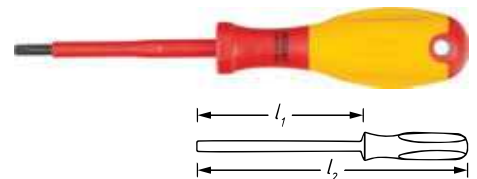

HAZET No.	l_1 mm	l_2 mm	$\frac{b}{d}$ mm	EAN-No. 4000896+	€
810 VDE-T 20	80	180	3,86	174416	8,-
810 VDE-T 25	80	180	4,43	174423	8,95
810 VDE-T 30	100	210	5,52	174430	10,40





Ruční nářadí

Nářadí s ochrannou izolací / elektrikářské nářadí



839 Zkoušečka napětí

Made in Germany

- 220–250 V podle VDE 0680
- Břit s drážkou s dutým výbrusem
- Velmi dlouhá rukojeť, 92 mm
- Se závěsem
- Defektní žárovku Soffitte nelze podle VDE vyměnit
- Kulatá čepel
- Plastová rukojeť
- IEC 60900:2018

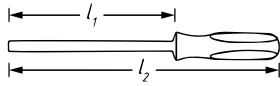

HAZET No.	l_1 mm	l_2 mm	$\frac{b}{d}$ mm	b mm	EAN-No. 4000896+	€
839-1	58	150	0,5	2,8	035670	4,05

163 Sada kleští · s ochrannou izolací

Made in Germany

- Safety-Insert-System, 2komponentní vložka z měkké pěny. Vložka vhodná také pro HAZET-Assistent
- Povrch: ochranná izolace
- IEC 60900:2018



1/3				
-----	--	--	--	--



1802 VDE-22



1804 VDE-33



1860 VDE-11

HAZET No.	$d \times \check{s}$ mm		EAN-No. 4000896+	€
163-227/3	342x172	3	177868	161,40

Made in Germany

- Safety-Insert-System, 2komponentní vložka z měkké pěny. Vložka vhodná také pro HAZET-Assistent
- Povrch: ochranná izolace
- IEC 60900:2018



1/3				
-----	--	--	--	--



759 N-2 VDE



1803 VDE-22



1841 b VDE-33



1850 VDE-22

HAZET No.	$d \times \check{s}$ mm		EAN-No. 4000896+	€
163-226/4	342x172	4	177875	174,70

1850 VDE Kombinované kleště · s ochrannou izolací

Made in Germany

- Indukčně kalený břit s ostřím
- Tvrdost ostří: 60 HRC
- Ergonomické 2komponentní plastové kryty rukojetí HAZET (červená/žlutá)
- Povrch: leštěný chrom, ochranná izolace
- IEC 60900:2018, DIN ISO 5746



1850 VDE Kombinované kleště · s ochrannou izolací



HAZET No.	l mm	Rm N/mm ² \varnothing 800	Rm N/mm ² \varnothing 1600	EAN-No. 4000896+	€
1850 VDE-22	160	2,5	1,8	007202	45,20
1850 VDE-33	180	2,8	2,5	007219	49,85
1850 VDE-44	200	3	2,8	007226	56,80

1803 VDE Stranové štípačky · s ochrannou izolací

Made in Germany

- Kloub bez vůle, s lehkým chodem
- Vložený kloub
- Indukčně kalený břit s ostřím
- Tvrdost ostří: 60 HRC
- Ergonomické 2komponentní plastové kryty rukojetí HAZET (červená/žlutá)
- Povrch: leštěný chrom, ochranná izolace
- IEC 60900:2018, DIN ISO 5749



HAZET No.	l mm	Rm N/mm ² \varnothing 800	Rm N/mm ² \varnothing 1600	EAN-No. 4000896+	€
1803 VDE-22	160	2,8	2	006137	55,10
1803 VDE-33	180	3	2,5	006144	58,50

1802 VDE Silové stranové štípačky · s ochrannou izolací

Made in Germany

- Menší vynaložení síly díky umístění středu otáčení u čelistí



- Kované provedení
- Kloub bez vůle, s lehkým chodem
- Položený kloub
- Indukčně kalený břit s ostřím
- Tvrdost ostří: 64 HRC
- Ergonomické 2komponentní plastové kryty rukojetí HAZET (červená/žlutá)
- Povrch: leštěný chrom, ochranná izolace
- IEC 60900:2018, DIN ISO 5749



HAZET No.	l mm	Rm N/mm ² \varnothing 800	Rm N/mm ² \varnothing 1600	Rm N/mm ² \varnothing 2300	EAN-No. 4000896+	€
1802 VDE-22	180	3,8	2,7	2,2	086382	53,75

1804 VDE Kleště na kabely · s ochrannou izolací

Made in Germany

- Dvojité břit
- Pro příčné stříhání měděných a hliníkových kabelů
- Rukojeť s povrchovou úpravou máčením
- Povrch: ochranná izolace
- IEC 60900:2018



HAZET No.	l mm	EAN-No. 4000896+	€
1804 VDE-33	208	173631	72,55



1841 AVDE Ploché kulaté kleště · s ochrannou izolací

Made in Germany

- Plochý kulatý tvar, indukčně kalené břity
- Přímé provedení
- Tvrdost ostří: 60 HRC
- Ergonomické 2komponentní plastové kryty rukojetí HAZET (červená/žlutá)
- Povrch: leštěný chrom, ochranná izolace
- IEC 60900:2018, DIN ISO 5745



HAZET No.	l mm	Rm N/mm ² ○ 800	Rm N/mm ² ● 1600	EAN-No. 4000896+	€
1841 a VDE-22	160	2,5	1,6	006397	52,85

1841 BVDE Ploché kulaté kleště · s ochrannou izolací

Made in Germany

- Plochý kulatý tvar, indukčně kalené břity
- Zahnuté provedení (45°)
- Tvrdost ostří: 60 HRC
- Ergonomické 2komponentní plastové kryty rukojetí HAZET (červená/žlutá)
- Povrch: leštěný chrom, ochranná izolace
- IEC 60900:2018, DIN ISO 5745



HAZET No.	l mm	Rm N/mm ² ○ 800	Rm N/mm ² ● 1600	EAN-No. 4000896+	€
1841 b VDE-33	200	2,8	1,8	006441	61,60

1816 VDE Ploché kleště · s ochrannou izolací

Made in Germany

- Dlouhé čelisti
- Plochý tvar
- Přímé provedení
- Ergonomické 2komponentní plastové kryty rukojetí HAZET (červená/žlutá)
- Povrch: leštěný chrom, ochranná izolace
- IEC 60900:2018, DIN ISO 5745



HAZET No.	l mm	EAN-No. 4000896+	€
1816 VDE-22	160	006298	47,50

1826 VDE Kulaté kleště · s ochrannou izolací

Made in Germany

- Dlouhé čelisti
- Kulatý tvar
- Ergonomické 2komponentní plastové kryty rukojetí HAZET (červená/žlutá)
- Povrch: leštěný chrom, ochranná izolace
- IEC 60900:2018, DIN ISO 5745



HAZET No.	l mm	EAN-No. 4000896+	€
1826 VDE-22	160	006328	47,05

759 N-VDE Univerzální kleště · s ochrannou izolací

Made in Germany

- Siko-kleště
- Průchozí kloub
- Hlava a kloub leskle broušené
- Ergonomické 2komponentní plastové kryty rukojetí HAZET (červená/žlutá)
- Povrch: ochranná izolace
- IEC 60900:2018, DIN ISO 8976



HAZET No.	l mm	sb mm	sb mm	EAN-No. 4000896+	€
759 N-2 VDE	251	30	10-36	174072	47,50

1860 VDE Odizolovací kleště · s ochrannou izolací

Made in Germany

- Pro dráty s průřezem vodiče do 6 mm²
- Se stavěcím šroubem a otevírací pružinou
- Ergonomické 2komponentní plastové kryty rukojetí HAZET (červená/žlutá)
- Povrch: leštěný chrom, ochranná izolace
- IEC 60900:2018



HAZET No.	l mm	EAN-No. 4000896+	€
1860 VDE-11	160	007288	52,95

1862 Automatické odizolovací kleště

Made in Germany

- Pro masivní a flexibilní kabely izolované PVC s průřezem vodiče 0,5 až 4 mm²
- Automatické nastavení na průřez vodiče, bezvadné odizolování
- Integrovaný boční řezač pro zkracování drátů
- Plastový kryt
- IEC 60900:2018



HAZET No.	l mm	EAN-No. 4000896+	€
1862	180	007301	37,90

1863 Automatické odizolovací kleště

• Automatické přizpůsobení tloušťce izolace, bezvadné odizolování

- Použití: Odizolování elektrických drátů, lankových vodičů a kabelů
- Pro měděná a hliníková vedení
- Oblast odizolování vodičů izolovaných PVC s průřezem 0,2 až 6 mm²
- Maximálně nastavitelná délka odizolování 18 mm
- Pružně uložené lamelové nože
- Řezač drátu od 4 mm² s jedním drátem do 6 mm² s jemným drátem
- IEC 60900:2018



HAZET No.	l mm	EAN-No. 4000896+	€
1863	205	007325	164,30



Ruční nářadí

Nářadí s ochrannou izolací / elektrikářské nářadí



4656 Konektorové kleště

Made in Germany

• Zpracování vodičového a izolačního krimpů v jedné pracovní operaci

- Intenzivní izolační krimp se speciální profilovou geometrií
- Integrovaný odblokovatelný zámek zajišťuje kompletní krimpování
- Mimořádně namáhané díly jsou speciálně zušlechťené
- Snadná manipulace
- Značení profilu
- Profily: / rozsahy průřezu:
 - červený: 0,5–1,0 mm² / AWG 20–16
 - modrý: 1,5–2,5 mm² / AWG 16–14
 - žlutý: 4,0–6,0 mm² / AWG 12–10
- Ergonomické měkké rukojeti s ochranou proti sesmeknutí
- Povrch: mořeno, olejováno



HAZET No.	l / mm	EAN-No. 4000896+	€
4656-1	220	127351	112,70

4658 Konektorové kleště

Made in Germany

• Rychlovýměnný systém (rychlá a snadná výměna hlavy kleští díky zástrčným čepům)

- Pro celou řadu neizolovaných kabelových a kontaktních spojů
- Integrované blokování zajišťuje úplný proces krimpování
- Nízká ruční síla díky optimálnímu převodovému poměru
- Rovnoměrné tvarování dutinek vodičů bez izolace a s izolací díky lineárnímu zalisování
- Polohování kontaktu nezávisle na zasunutém úseku v krimpovacím profilu pomocí izolačního stavěcího plechu
- Výměnná hlava pro rozsah průřezu 0,35 – 1,5 mm² kompletně včetně základního nástroje
- 1. profil: 0,35 – 0,5 mm²
- 2. profil: 1,5 mm²
- 3. profil: 0,5 – 1,0 mm²
- vodičový krimp = B-krimp / izolační krimp = O-krimp



HAZET No.	l / mm	EAN-No. 4000896+	€
4658-10	150	129515	242,60

2156 Nůž na kabely

- Nerezová čepel
- Plastová rukojeť



HAZET No.	l / mm	EAN-No. 4000896+	€
2156	110	013180	12,10

2156 VDE Kabelový a odizolovací nůž · s ochrannou izolací

Made in Germany

- S krytkou
- Čepel z nerezové oceli
- Plastová rukojeť
- IEC 60900:2018



HAZET No.	l / mm	EAN-No. 4000896+	€
2156 VDE-2	180	173549	18,55

196 VDE Izolační podložka

Made in Germany

• Pro práci na dílech pod vysokým napětím, v přenosné tašce



- Gumová podložka, prověřena: 50 000 V, podle VDE 0303
- Jedna strana hladká, jedna protiskluzová zoubkovaná
- Rozměry: 1000 x 1000 x 4,0 mm

Provedení přenosné tašky

- Odnímatelný popruh
- Délka: 1000 mm
- Průměr: 160 mm
- Polyester, červený
- IEC 60900:2018



HAZET No.	l / mm	EAN-No. 4000896+	€
196 VDE-8/2	2	174836	238,70





5000 KV Momentový klíč · s ochrannou izolací · SYSTEM 5000 KV (s prostrčným čtyřhranem) · ± 4% přesnost · 5108 KV 6% · 2–120 Nm

Made in Germany

• Lze znovu seřizovat a kalibrovat
Možnost oprav momentových klíčů KV v servisním středisku firmy HAZET

- Dlouhá životnost / přesnost díky možnosti provést:
 - Demontáž
 - Seřizování
 - Opravu (v případě potřeby)
 - Kalibrace
 - Montáž
- Vhodné pro kontrolu zkušebních prostředků
- Trvalé a ekologické
- Jemné dělení stupnice s noniem
- Zablokování proti nechtěné změně nastavené hodnoty
- Bezpečné:
 - Hapticky (krátký posun při vypnutí)
 - Akusticky (zalamovací prvek)
- Spouštění doprava /doleva díky přepínacímu čtyřhranu, díky tomu utahování s nastaveným utahovacím momentem oběma směry – vpravo i vlevo – v rámci uvedené tolerance
- Nízká hmotnost pro dobrou manipulaci a práci bez únavy

Designové prvky výroby

- Štíhlý design s přísným dodržáním potřebných izolačních faktorů (tloušťka materiálu / přesahy)
- Ohebné přechody na spínacích a pohyblivých dílech s ergonomickým tvarem rukojeti a zřetelnou kalibrační drážkou
- Jednotný vzhled i při použití dalších součástí (např. červené izolované nástrčné hlavice)
- Barevně sympatický vzhled pláště a hlavy v signálních barvách červené / žluté
- Černá barva rukojeti pro barevné odlišení a jako ochrana proti rychlému optickému znečištění
- Vyvarování se použití přesahujících, rušivých dílů (např. přepínací páky)
- DIN EN ISO 6789-2:2017, DIN 3120, ISO 1174-1, IEC 60900:2018



YouTube Clip

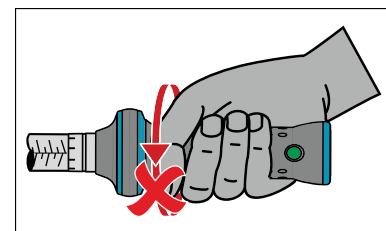

POZOR:

Opravy smí provádět pouze servisní středisko firmy HAZET, protože následně se musí provést kusová zkouška s 10 000 V podle IEC 60900

HAZET No.	Výstup	l mm	Přesnost vypnutí %	Nm	✂ Nm	kg	EAN-No. 4000896+	€
5108 KV	■ 10 = 3/8"	275	6	2–10	0,2	1,0–5,0	235421	388,60
5109 KV	■ 10 = 3/8"	305	4	5–25	0,5	2,1–11,0	235445	399,80
5121 KV	■ 12,5 = 1/2"	420	4	20–120	1	6,0–37,4	233397	410,-



Ruční nářadí

Nářadí s ochrannou izolací / elektrikářské nářadí



SANTA TOOLS

HAZET

MERRY Christmas

Coming Soon

2021